

# TEAC

# PD-H300mkIII

## Compact Disc Player

**OWNER'S MANUAL**  
**MANUEL DU PROPRIÉTAIRE**  
**MANUAL DEL USUARIO**



ENGLISH

FRANÇAIS

ESPAÑOL

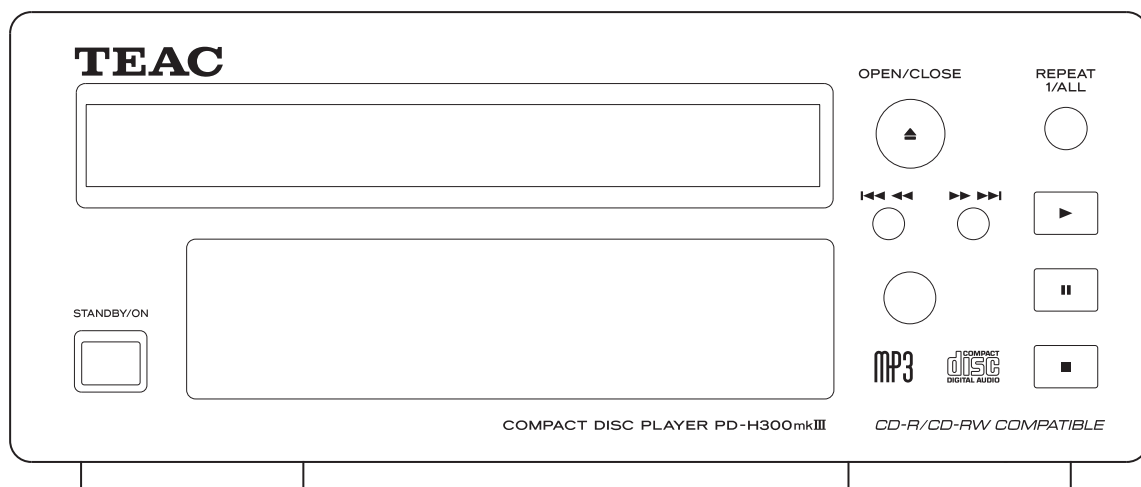



**CAUTION**  
RISK OF ELECTRIC SHOCK  
DO NOT OPEN



CAUTION: TO REDUCE THE RISK OF ELECTRIC SHOCK, DO NOT REMOVE COVER (OR BACK). NO USER-SERVICEABLE PARTS INSIDE. REFER SERVICING TO QUALIFIED SERVICE PERSONNEL.



The lightning flash with arrowhead symbol, within an equilateral triangle, is intended to alert the user to the presence of uninsulated "dangerous voltage" within the product's enclosure that may be of sufficient magnitude to constitute a risk of electric shock to persons.



The exclamation point within an equilateral triangle is intended to alert the user to the presence of important operating and maintenance (servicing) instructions in the literature accompanying the appliance.

## IMPORTANT SAFETY INSTRUCTIONS

- 1) Read these instructions.
- 2) Keep these instructions.
- 3) Heed all warnings.
- 4) Follow all instructions.
- 5) Do not use this apparatus near water.
- 6) Clean only with dry cloth.
- 7) Do not block any ventilation openings. Install in accordance with the manufacturer's instructions.
- 8) Do not install near any heat sources such as radiators, heat registers, stoves, or other apparatus (including amplifiers) that produce heat.
- 9) Do not defeat the safety purpose of the polarized or grounding-type plug. A polarized plug has two blades with one wider than the other. A grounding type plug has two blades and a third grounding prong. The wide blade or the third prong are provided for your safety. If the provided plug does not fit into your outlet, consult an electrician for replacement of the obsolete outlet.
- 10) Protect the power cord from being walked on or pinched particularly at plugs, convenience receptacles, and the point where they exit from the apparatus.
- 11) Only use attachments/accessories specified by the manufacturer.
- 12) Use only with the cart, stand, tripod, bracket, or table specified by the manufacturer, or sold with the apparatus. When a cart is used, use caution when moving the cart/apparatus combination to avoid injury from tip-over.
- 13) Unplug this apparatus during lightning storms or when unused for long periods of time.
- 14) Refer all servicing to qualified service personnel. Servicing is required when the apparatus has been damaged in any way, such as power-supply cord or plug is damaged, liquid has been spilled or objects have fallen into the apparatus, the apparatus has been exposed to rain or moisture, does not operate normally, or has been dropped.



- Do not expose this apparatus to drips or splashes.
- Do not place any objects filled with liquids, such as vases, on the apparatus.
- Do not install this apparatus in a confined space such as a book case or similar unit.
- The apparatus draws nominal non-operating power from the AC outlet with its STANDBY/ON switch in the standby position.
- The apparatus should be located close enough to the AC outlet so that you can easily grasp the power cord plug at any time.
- An apparatus with Class I construction shall be connected to an AC outlet with a protective grounding connection.

**WARNING: TO PREVENT FIRE OR SHOCK HAZARD, DO NOT EXPOSE THIS APPLIANCE TO RAIN OR MOISTURE.**

### CAUTION

- DO NOT REMOVE THE EXTERNAL CASES OR CABINETS TO EXPOSE THE ELECTRONICS. NO USER SERVICEABLE PARTS ARE WITHIN!
- IF YOU ARE EXPERIENCING PROBLEMS WITH THIS PRODUCT, CONTACT TEAC FOR A SERVICE REFERRAL. DO NOT USE THE PRODUCT UNTIL IT HAS BEEN REPAIRED.
- USE OF CONTROLS OR ADJUSTMENTS OR PERFORMANCE OF PROCEDURES OTHER THAN THOSE SPECIFIED HEREIN MAY RESULT IN HAZARDOUS RADIATION EXPOSURE.

### Disposal of your old appliance



1. When this crossed-out wheeled bin symbol is attached to a product it means the product is covered by the European Directive 2002/96/EC.
2. All electrical and electronic products should be disposed of separately from the municipal waste stream via designated collection facilities appointed by the government or the local authorities.
3. The correct disposal of your old appliance will help prevent potential negative consequences for the environment and human health.
4. For more detailed information about disposal of your old appliance, please contact your city office, waste disposal service or the shop where you purchased the product.

## Contents

Thank you for choosing TEAC. Read this manual carefully to get the best performance from this unit.

Before Use . . . . .	3
Remote Control Unit . . . . .	3
Discs . . . . .	4
Connection . . . . .	5
Names of Each Control . . . . .	6
Playback . . . . .	8
Search . . . . .	10
Shuffle Playback . . . . .	10
Repeat Playback . . . . .	11
Programmed Playback . . . . .	12
Time Display . . . . .	13
Display . . . . .	14
Specifications . . . . .	14
Troubleshooting . . . . .	15

## Before Use

### Read this before operation

- As the unit may become warm during operation, always leave sufficient space around the unit for ventilation.
- The voltage supplied to the unit should match the voltage as printed on the rear panel. If you are in any doubt regarding this matter, consult an electrician.
- Choose the installation location of your unit carefully. Avoid placing it in direct sunlight or close to a source of heat. Also avoid locations subject to vibrations and excessive dust, heat, cold or moisture.
- Do not place the unit on the amplifier/receiver.
- Do not open the cabinet as this might result in damage to the circuitry or electrical shock. If a foreign object should get into the unit, contact your dealer or service company.
- When removing the power plug from the wall outlet, always pull directly on the plug, never yank the cord.
- To keep the laser pickup clean, do not touch it, and always close the disc tray.
- Do not attempt to clean the unit with chemical solvents as this might damage the finish. Use a clean, dry cloth.
- Keep this manual in a safe place for future reference.

### DO NOT MOVE THE UNIT DURING PLAYBACK

During playback, the disc rotates at high speed. Do NOT lift or move the unit during playback. Doing so may damage the disc or the unit.

### WHEN MOVING THIS UNIT

When changing places of installation or packing the unit for moving, be sure to remove the disc and return the disc tray to its closed position in the player. Then, press the power switch to turn the power off, and disconnect the power cord. Moving this unit with the disc loaded may result in damage to this unit.

## Remote Control Unit

The provided Remote Control Unit allows the unit to be operated from a distance.

When operating the remote control unit, point it towards the REMOTE SENSOR on the front panel of the unit.

- Even if the remote control unit is operated within the effective range, remote control operation may be impossible if there are any obstacles between the unit and the remote control.
- If the remote control unit is operated near other appliances which generate infrared rays, or if other remote control devices using infrared rays are used near the unit, it may operate incorrectly. Conversely, the other appliances may operate incorrectly.

## Battery Installation

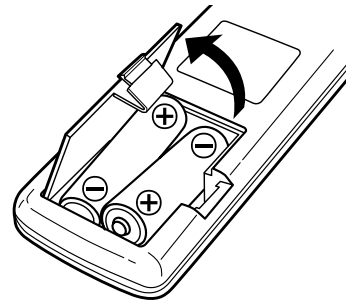

1. Remove the battery compartment cover.
2. Insert two 'AA' dry batteries. Make sure that the batteries are inserted with their positive '+ ' and negative '- ' poles positioned correctly.
3. Close the cover.

### Battery Replacement

If the distance required between the remote control unit and main unit decreases, the batteries are exhausted. In this case replace the batteries with new ones.

### Precautions concerning batteries

- Be sure to insert the batteries with correct positive '+ ' and negative '- ' polarities.
- Use batteries of the same type. Never use different types of batteries together.
- Rechargeable and non-rechargeable batteries can be used. Refer to the precautions on their labels.
- When the remote control unit is not to be used for a long time (more than a month), remove the batteries from the remote control unit to prevent them from leaking. If they leak, wipe away the liquid inside the battery compartment and replace the batteries with new ones.
- Do not heat or disassemble batteries and never dispose of old batteries by throwing them in a fire.

## Discs which can be played on this unit:

- Conventional audio CDs bearing the COMPACT DISC DIGITAL AUDIO logo on the label:



- Properly finalized CD-R and CD-RW discs
- MP3 CDs

## Note:

- Depending on the quality of the disc and/or the condition of the recording, some CD-R/CD-RW discs may not be playable.
- Copy-protected discs and other discs that do not conform to the CD standard may not play back correctly in this player. If you use such discs in this unit, TEAC Corporation and its subsidiaries cannot be responsible for any consequences or guarantee the quality of reproduction. If you experience problems with such non-standard discs, you should contact the producers of the disc.
- Always place the disc on the disc tray with the label side up. (Compact discs can be played or recorded only on one side.)
- To remove a disc from its storage case, press down on the center of the case and lift the disc out, holding it carefully by the edges.



How to remove the disc



How to hold the disc

- Should the disc become dirty, wipe the surface radially (from the center hole outward towards the outer edge) with a soft, dry cloth:



- Never use such chemicals as record sprays, antistatic sprays or fluid, benzine or thinner to clean the discs. Such chemicals will do irreparable damage to the disc's plastic surface.
- Discs should be returned to their cases after use to avoid dust and scratches that could cause the laser pickup to "skip."
- Do not expose discs to direct sunlight or high humidity and temperature for extended periods. Long exposure to high temperatures will warp the disc.
- Do not play any disc that is warped, deformed or damaged. Playing such discs may cause irreparable harm to the playing mechanisms.
- CD-R and CD-RW discs are more sensitive to the effects of heat and ultraviolet rays than ordinary CDs. It is important that they are not stored in a location where direct sunlight will fall on them, and away from sources of heat such as radiators or heat-generating electrical devices.

- Printable CD-R and CD-RW discs aren't recommended, as the label side might be sticky and damage the unit.
- Do not stick papers or protective sheets on the discs and do not use any protective coating spray.
- Use a soft oil-based felt-tipped pen to write the information on the label side. Never use a ball-point or hard-tipped pen, as this may cause damage to the recorded side.
- Never use a stabilizer. Using commercially available CD stabilizers with this unit will damage the mechanisms and cause them to malfunction.
- Do not use CDs with an irregular shape (octagonal, heart shaped, business card size, etc.). CDs of this sort can damage the unit:

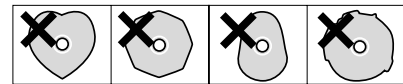

- If you are in any doubt as to the care and handling of a CD-R/CD-RW disc, read the precautions supplied with the disc, or contact the disc manufacturer directly.

## MP3 and Windows Media-formatted audio files

- This unit can play MP3 and Windows Media-formatted audio files recorded on a CD-R or CD-RW. (Windows Media is a trademark of Microsoft Corporation.)
- File names of MP3 or WMA should be alphanumeric characters. This unit cannot display symbols and full-size or double-byte characters (such as Japanese, Chinese, etc.) correctly. Also, be sure to use the file extension. ('.mp3' for MP3 files, '.wma' for WMA files.)
- MP3 files are monaural or stereo MPEG-1 Audio Layer 3 format. This unit can play MP3 files with sampling frequency 44.1 kHz or 48 kHz, bit-rate 320 kbps or less.
- This unit can play WMA files with sampling frequency 44.1 kHz, bit-rate 192 kbps or less.
- The disc must be finalized in order to play.
- The CD-ROM must be ISO 9660 compatible.
- When more than 255 files (including folders) are recorded on the disc, or when more than 128 folders are recorded on the disc, the unit might not be able to play it correctly.
- When a MP3 disc is loaded, it may take several minutes until the unit can start to play depending on the numbers of recorded files or the complexity of the folder tree.

## CAUTION:

- Switch off the power to all equipment before making connections.
- Read the instructions of each component you intend to use with this unit.
- Be sure to insert each plug securely. To prevent hum and noise, avoid bundling the signal interconnection cables together with the AC power cord or speaker cables.

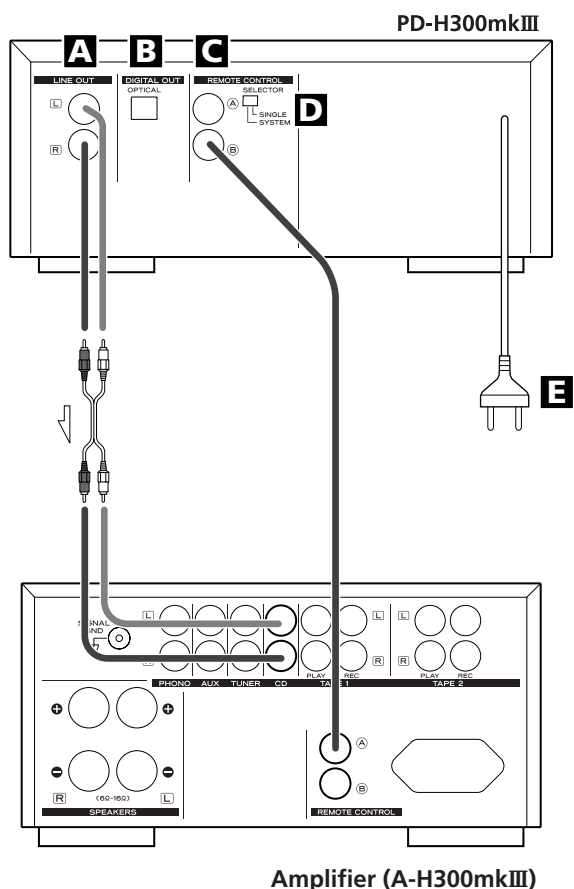

## A LINE OUT jack

Analog 2-channel audio signal is output from this jack. Connect this jack to the CD input jack of the amplifier with an RCA cable.

Make sure to connect :

- white plug → white jack (L: left channel)
- red plug → red jack (R: right channel)

## B DIGITAL OUT terminal

Connect the digital output terminal to the digital input terminal of a digital device such as a decoder, CD recorder, MD deck, etc. Use a commercially-available optical digital cable.

- Keep the supplied cap to cover the terminal when it is not in use.

## C REMOTE CONTROL jacks

If you have TEAC A-H300mkIII, convenient system control operations are available:

- When you press the PLAY button, the input selector of the A-H300mkIII is set to "CD" automatically.
- You can use the system remote control unit RC-957 (provided with A-H300mkIII) to operate this unit.

Connect the REMOTE CONTROL jack (A or B) to the REMOTE CONTROL jack of A-H300mkIII or T-H300(DAB)mkIII with the provided remote control connection cord.

Turn the SELECTOR switch to SYSTEM.

Read the owner's manual of A-H300mkIII for details.

## D SELECTOR switch

If you use the provided remote control unit RC-1039 instead of the system remote control connection, turn this switch to SINGLE.

## E AC Power Cord

After all other connections are complete, connect the plug to the AC wall socket.

Be sure to connect the power cord to an AC outlet which supplies the correct voltage.

Hold the power plug when plugging or unplugging the power cord.

# Names of Each Control

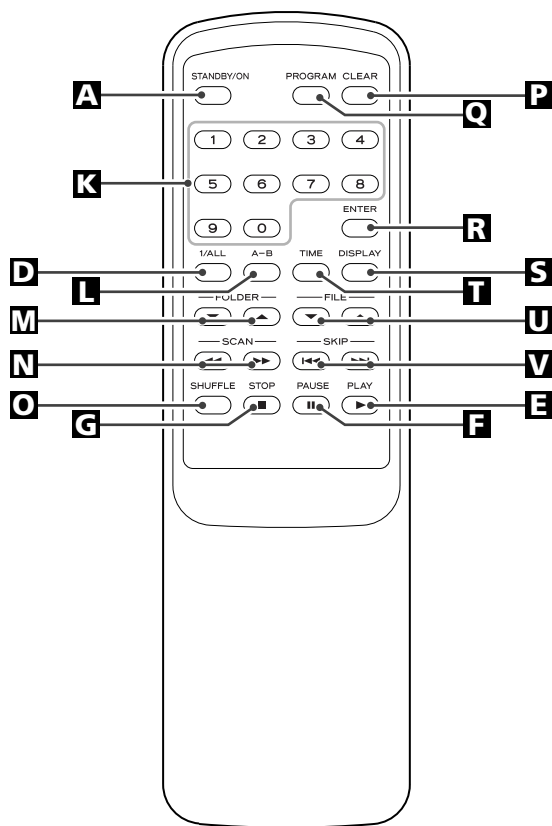
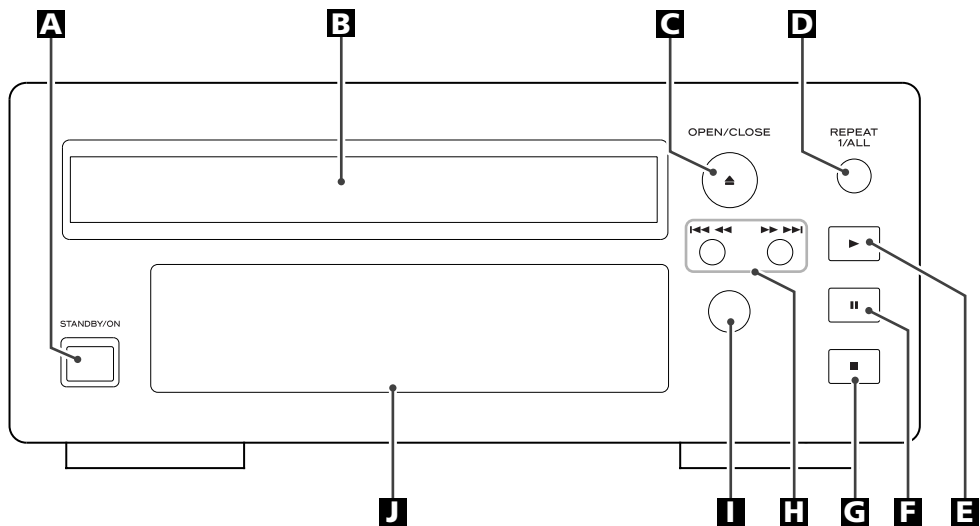

**A STANDBY/ON**

Press this button to turn the unit on or standby. The standby indicator surrounding the STANDBY/ON button lights when the unit is in the standby mode. When the unit is turned on, it goes off.

The equipment draws nominal non-operating power from the AC outlet with its STANDBY/ON switch in the STANDBY position.

**B Disc tray****C OPEN/CLOSE**

Use this button to open and close the disc tray.

**D REPEAT 1/ALL**

Use this button to select the repeat mode.

**E PLAY (▶)**

Use this button to start playback.

**F PAUSE (⏸)**

Use this button to pause playback.

**G STOP (■)**

Use this button to stop playback.

**H SKIP/SCAN**

Use these buttons to skip or search tracks.

**I Remote Sensor**

When operating the remote control unit, point it towards the remote sensor.

**J Display****K Numeric buttons**

Use these buttons to select a track number. For instance, to select track number 35, press '3' and '5'.

**L A-B**

Use this button to set the point for A-B repeat.

**M FOLDER (▼,▲)**

Use these buttons to select a folder of MP3/WMA.

**N SCAN (◀◀/▶▶)**

During playback, use these buttons to search the part you want to listen to.

**O SHUFFLE**

Use this button for shuffle playback.

**P CLEAR**

Use this button to clear a program.

**Q PROGRAM**

Use this button to enter the program mode. In program mode, use this button to enter the selection.

**R ENTER**

Use this button to enter the selection.

**S DISPLAY**

During MP3/WMA playback, use this button to change what information is displayed.

**T TIME**

During playback, use this button to change the time display.

**U FILE (▼,▲)**

Use these buttons to select a file of MP3/WMA.

**V SKIP (I◀◀/▶▶I)**

Use these buttons to skip tracks/files.

**Note:**

To simplify explanations, instructions in this manual refer to the names of the buttons and controls on the front panel only. Associated controls on the remote control will also operate similarly.

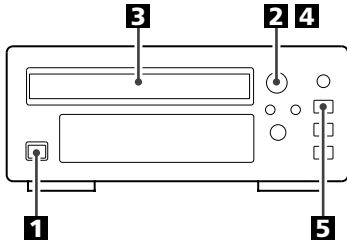

**1** Press the **STANDBY/ON** button to turn the unit on.



- If the PD-H300mkIII is connected to the A-H300mkIII with a remote control cord, you can switch ON/standby both the A-H300mkIII and the PD-H300mkIII by pressing the STANDBY/ON button of the A-H300mkIII.

**2** Press the **OPEN/CLOSE** button (▲).



**3** Place a disc on the tray with the printed label face up.

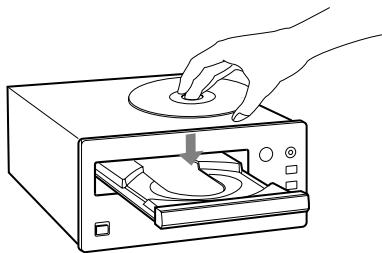

- Never place more than one disc on the tray.
- The disc must be loaded centrally into the disc tray. If the disc is not correctly loaded, it may not be possible to open the tray again once it has closed, so you should ensure the disc is always centrally loaded in the tray.
- Do not force the tray by hand during opening and closing operations.

**4** Press the **OPEN/CLOSE** button (▲) to close the tray.



(Audio CD)

The total number of the tracks and total play time of the disc is displayed.

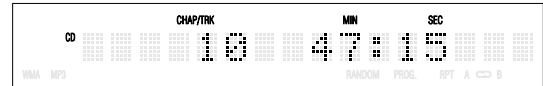

(MP3/WMA disc)

The total number of files of the disc is displayed.

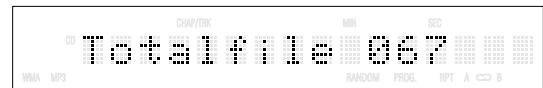

- It may take several minutes to display the number of files.

**5** Press the **PLAY** button (▶) to start playback.



(Audio CD)

current track number      elapsed time of the current track

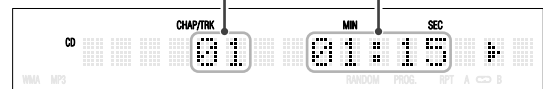

(MP3/WMA disc)

current folder number      current file number

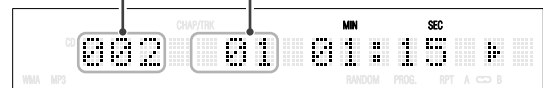

Disc playback starts from the first track/file.

- MP3/WMA files recorded out of folders are automatically put in the '001' folder, and playback starts from the first file of the 001 folder.
- If there are folders that has no MP3/WMA file, this unit skips them.
- If you load the disc, and then press the PLAY button (or the numeric buttons of the remote control unit) without having first closed the disc tray, the disc tray closes and playback starts.



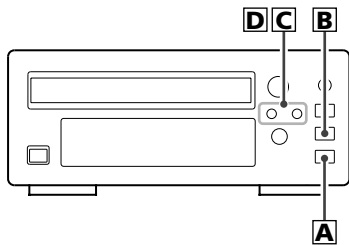

### A To stop playback

Press the STOP button (■) to stop playback.

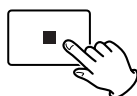

### B To suspend playback temporarily (pause mode)

Press the PAUSE button (||) during playback. Playback stops at the current position, and || is displayed.

To resume playback, press the PLAY button (▶) or PAUSE button (||).



### C To skip to the next or a previous track/file

During playback, repeatedly press the SKIP button (I◀◀ or ▶▶I) until the desired track/file is found. The selected track/file will be played from the beginning.

In the stop or pause mode, press the SKIP button (I◀◀ or ▶▶I) repeatedly until the track you want to listen to is found. Press the PLAY button to start playback from the selected track.

- When the I◀◀ button is pressed during playback, the track being played will be played from the beginning. To return to the beginning of the previous track, press the I◀◀ button twice.
- During programmed playback, the next or previous track in the program is played.

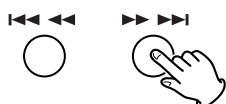

### D Search for a part of a track/file

During playback, hold down the I◀◀◀◀ or ▶▶▶▶I button and release it when the part you want to listen to is found. On the remote control use the ◀◀ or ▶▶ button.

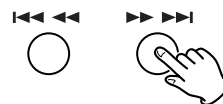

### E Direct Playback

While in stop or playback mode, you can use the numeric buttons of the remote control to select a track/file.

Press the numeric buttons to select a track/file. Playback starts from the selected track/file.

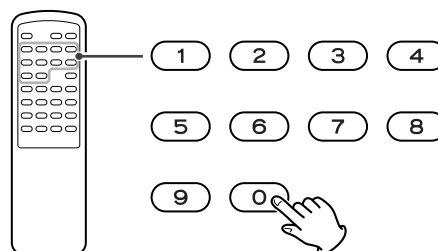

For instance, to select track number 35, press "3" and "5".

To select a MP3 or WMA file, enter 3 digit numbers. As an example, to select number 5, press "0", "0" and "5". (Optionally, you may press just the number "5" and then wait a few seconds.)

## Search

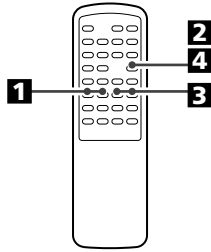

You can select a desired directory and an MP3 or WMA file during playback or when stopped.

**1** Press the **FOLDER** buttons (▼/▲) to select a directory.

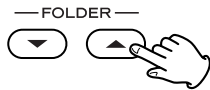

**2** Press the **ENTER** button.



**3** If you want to select a file, press the **FILE** buttons (▼/▲).

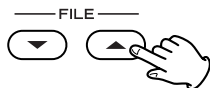

**4** Press the **ENTER** button.

The selected track/file will be played from the beginning.

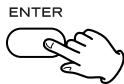

## Shuffle Playback

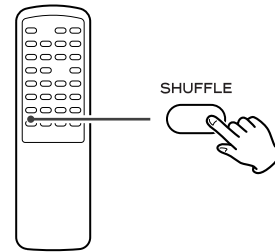

The tracks or files can be played randomly. In the stop or play mode, press the SHUFFLE button.

RANDOM indicator lights.

When the shuffle playback of all the tracks or files has been finished, the unit stops and the shuffle playback mode is cancelled.

- If you press the ►► button during shuffle playback, next track/file will be randomly selected and played. If you press the ◀◀ button, the currently played track/file will be played from the beginning. A track/file cannot be replayed during shuffle playback.
- If one of the following buttons is pressed, shuffle mode will be cancelled:  
SHUFFLE, STOP, STANDBY/ON, OPEN/CLOSE
- The numeric buttons does not work during shuffle playback.

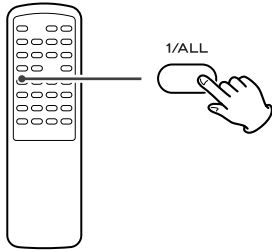

Every time the REPEAT 1/ALL button is pressed, the mode is changed as follows:

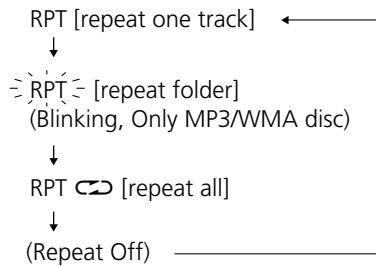

## Repeat One Track

The track/file being played will be played repeatedly. If you select another track/file in Repeat 1 mode, the track/file you selected will be played repeatedly.

## Repeat Folder (Only MP3/WMA disc)

All the tracks or files in the folder will be played repeatedly.

- When the disc has no folder (all files are in the 001 folder), this mode will be skipped.

## Repeat All

All the tracks or files will be played repeatedly.

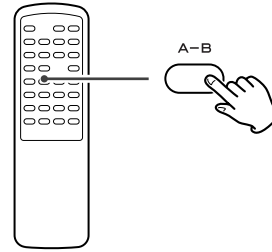

## Repeat A-B

This function allows repeat playback of any desired portion of the disc.

### 1 Designate the point at which repeat playback should start by pressing the A-B button.

'Repeat A-' lights up and 'B' blinks.

### 2 When the point at which repeat playback should end is reached, press the A-B button again.

'Repeat A-B' lights up.

The designated point with A-B button will be played back repeatedly.

- To return to normal play, press A-B button until 'Repeat A-B' disappears from the display.
- It must be more than 3 seconds between A and B.
- If one of the following buttons is pressed, A-B repeat mode will be cancelled:  
STOP, SKIP, 1/ALL, A-B, SHUFFLE, OPEN/CLOSE, STANDBY/ON

# Programmed Playback

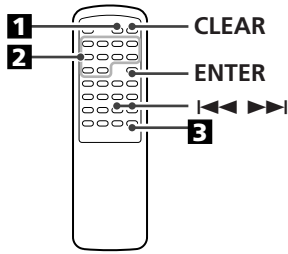

Up to 32 tracks can be programmed in the desired order.

## 1 Press the PROGRAM button in the stop mode.

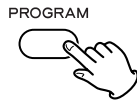

'PROG.' lights on the display.

## 2 Press the numeric button to select a track.

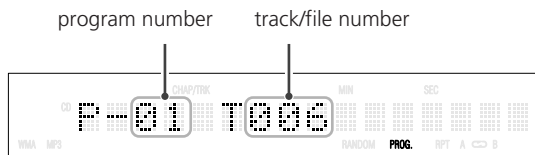
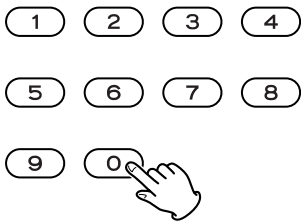

To select a track in the audio CD, enter 2 digit numbers.  
 To select a MP3 or WMA file, enter 3 digit numbers.  
 Optionally, you may press just the number "5", and then wait a few seconds or press the PROGRAM button.  
 You can also use the SKIP button and the PROGRAM button to program tracks. Select a track using the SKIP buttons (I◀▶I), and within 5 seconds press the PROGRAM button.

Repeat this step to program more.

- If you made a mistake, press the CLEAR button. The last programmed number will be deleted.
- Up to 32 tracks can be programmed.

## 3 When programming has been finished, press the PLAY button to start programmed playback.



When the playback of all the programmed tracks has finished, or if one of the following buttons is pressed, the PROGRAM indicator will go off and the program mode will be cancelled:

STOP, STANDBY/ON

But the programmed contents aren't lost. You can return to the programmed playback by pressing the PROGRAM button and the PLAY button.

- If the disc tray is opened or the power cord is unplugged, the programmed contents will be erased.

## To check the programmed order

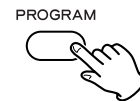

In the stop mode, press the PROGRAM button repeatedly. The track number and program number will be shown on the display.

## To add a track/file to the program

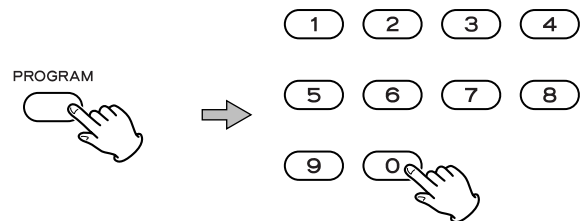

In the stop mode, press the PROGRAM button repeatedly until the program number you want to insert a track/file appears on the display. If you want to add a track/file to the end of the program, press the PROGRAM button repeatedly until 'P-End' briefly appears on the display. Then select a track number using the numeric buttons. The track/file is added to the program.

## To delete a track/file from the program

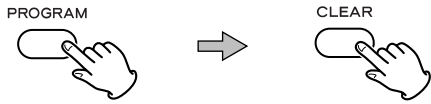

In the stop mode, press the PROGRAM button repeatedly until the program number to be deleted appears on the display, then press the CLEAR button. The selected track/file is deleted from the program.

## To clear the program

1. In the stop mode, press the PROGRAM button.



2. Hold down the CLEAR button for more than 4 seconds.

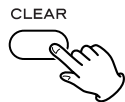

- If the OPEN/CLOSE button (▲) is pressed, the programmed contents will also be cleared.
- If the unit is disconnected from the power supply, the programmed contents will be cleared.

## Time Display

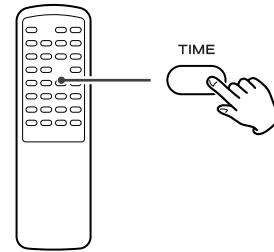

During playback, each time the TIME button is pressed the display changes as follows:

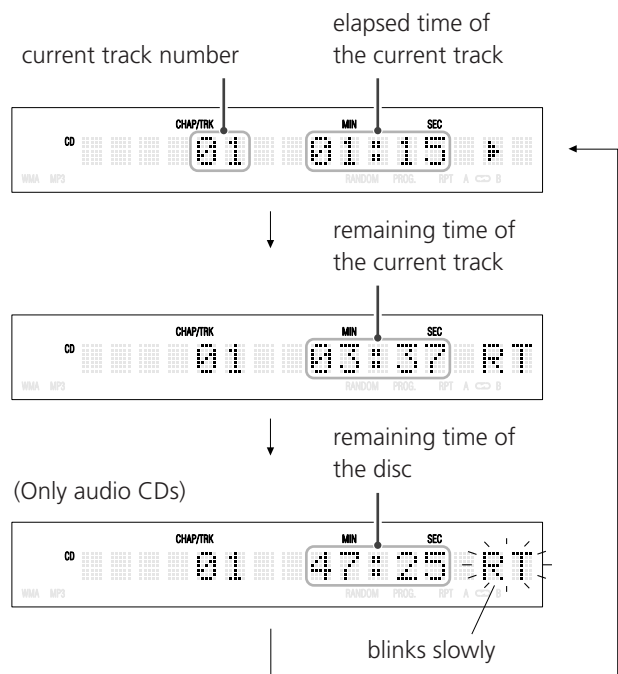

## Display

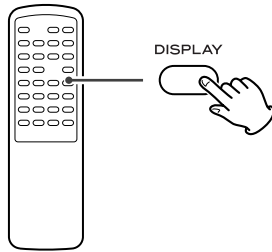

During MP3/WMA playback, press the DISPLAY button repeatedly to change what information is displayed.

Default display (scrolling):

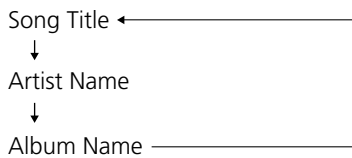

Display changes as follows:

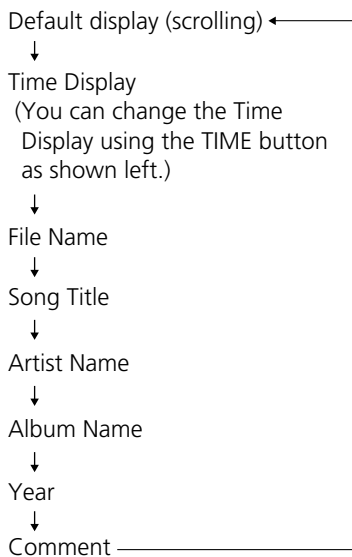

## Specifications

### CD Player

Pickup	3-beam, semiconductor laser
Frequency Response	20 Hz - 20 kHz, $\pm 2$ dB
Total Harmonic Distortion	Less than 0.02 % (1 kHz)
Signal-to-Noise Ratio (S/N)	More than 90 dB (IHF-A)
Output	Analog: 2.0 Vrms (RCA) Digital: TOS OPTICAL

### General

Power Requirement	AC 230 V, 50 Hz
Power Consumption	13 W
Dimensions (W x H x D)	215 x 93 x 305 mm
Weight (Net)	2.8 kg

Operating temperature	+5°C - +35°C
Operating humidity	5% to 85% (no condensation)
Storage temperature	-20°C - +55°C

Standard Accessory	RCA cable x 1 Remote control connection cord x 1 Remote control unit (RC-1039) x1 Batteries (AA) x2 Owner's manual x1 Warranty card x1
--------------------	---

- Design and specifications are subject to change without notice.
- Weight and dimensions are approximate.
- Illustrations may differ slightly from production models.

If you experience any problems with the unit, please take a moment to look through this chart and see if you can solve the problem yourself before you call your dealer or a TEAC service center.

## General

### No power

- ➔ Check the connection to the AC power supply. Check and make sure the AC source is not a switched outlet and that, if it is, the switch is turned on. Make sure there is power to the AC outlet by plugging another item such as a lamp or fan.

### No sound

- ➔ Check the connection to the amplifier.
- ➔ Check the operation of the amplifier.

### Cannot play.

- ➔ Load a disc with the playback side facing down.
- ➔ If the disc is dirty, clean the surface of the disc.
- ➔ A blank disc has been loaded. Load a prerecorded disc.
- ➔ Depending on the disc, etc. it may not be possible to play back CD-R/CD-RW discs. Try again with another disc.
- ➔ You cannot play back unfinalized CD-R/CD-RW discs. Finalize such a disc in a CD recorder and try again.

### Sound skips.

- ➔ Place the unit on a stable place to avoid vibration and shock.
- ➔ If the disc is dirty, clean the surface of the disc.
- ➔ Don't use scratched, damaged or warped discs.

## Remote Control Unit

### Remote control doesn't work.

- ➔ If the batteries are exhausted, change the batteries.
- ➔ Use remote control unit within the range (5m) and point at the front panel.
- ➔ Clear obstacles between the remote control unit and the main unit.
- ➔ If a fluorescent light is near the unit, turn it off.

## MP3/WMA

### There is no sound even if the PLAY button (▶) is pressed.

- ➔ Non-playable file formats (e.g MPEG 1 LAYER 2 file) cannot be played.

### 'No song title No artist No album' appears on the display.

- ➔ There is no ID3 tag information for the music file. Edit the song title, artist, and album information of the song on a PC using the MP3 or WMA making application.

### Some unknown characters are displayed on the display panel.

- ➔ This unit cannot display symbols and full-size or double-byte characters (such as Japanese, Chinese, etc.) correctly. File name of MP3 or WMA should be alphanumeric characters.

**If normal operation cannot be recovered, unplug the power cord from the outlet and plug it again.**

## Beware of condensation

When the unit (or a disc) is moved from a cold to a warm place, or used after a sudden temperature change, there is a danger of condensation; vapor in the air could condense on the internal mechanism, making correct operation impossible. To prevent this, or if this occurs, leave the unit for one or two hours with the power turned on. Then the unit will stabilize at the temperature of its surroundings.

## Maintenance

If the surface of the unit gets dirty, wipe with a soft cloth or use diluted neutral cleaning liquid. Be sure to remove any fluid completely. Do not use thinner, benzine or alcohol as they may damage the surface of the unit.

**Nous vous remercions pour l'achat d'un appareil TEAC. Lire ce manuel avec attention pour obtenir les meilleures performances possibles de cet appareil.**

Avant d'employer l'appareil . . . . .	16
Disques . . . . .	17
MP3 et WMA . . . . .	18
Boîtier de télécommande . . . . .	18
Raccordements . . . . .	19
Nom de chaque commande . . . . .	20
Lecture . . . . .	22
Recherche . . . . .	24
Lecture aléatoire . . . . .	24
Lecture répétée . . . . .	25
Lecture programmée . . . . .	26
Affichage du temps . . . . .	27
Affichage . . . . .	28
Spécifications . . . . .	28
Dépannage . . . . .	29

### Mise au rebut de votre ancien appareil

1. Quand ce symbole de poubelle sur roues barrée d'une croix est joint à un produit, cela signifie que ce produit est couvert par la Directive Européenne 2002/96/EC.
2. Tous les produits électriques et électroniques doivent être jetés séparément des ordures ménagères via des collecteurs désignés agréés par le gouvernement ou les autorités locales.
3. La gestion correcte de l'élimination de votre ancien appareil aide à prévenir les conséquences potentiellement négatives pour l'environnement et la santé humaine.
4. Pour des informations plus détaillées sur la mise au rebut de votre ancien appareil, veuillez contacter votre mairie, le service de traitement des ordures ou le magasin dans lequel vous avez acheté le produit.



### Lire les consignes suivantes avant toute utilisation

- L'appareil pouvant éventuellement dégager de la chaleur lors de son utilisation, veillez à toujours laisser un espace suffisant au-dessus de celui-ci afin de garantir une ventilation correcte.
- La tension d'alimentation utilisée doit être identique à la tension indiquée à l'arrière de l'appareil. En cas de doute, n'hésitez pas à consulter un électricien.
- Choisir soigneusement l'endroit où vous installerez l'appareil. Éviter de le placer dans un endroit exposé aux rayons directs du soleil ou à proximité d'une source de chaleur. Éviter également les endroits exposés aux vibrations et à la poussière, à la chaleur, au froid et à l'humidité.
- Ne pas placer l'appareil sur l'amplificateur ou le récepteur.
- Ne pas ouvrir l'appareil, ceci risquant d'endommager les circuits ou de provoquer un court-circuit. Au cas où un objet tomberait par inadvertance dans l'appareil, contacter votre revendeur.
- Pour débrancher le cordon de la prise murale, retirer directement la prise, ne jamais tirer sur le cordon.
- Pour faire en sorte que la tête de lecture laser reste propre, ne jamais la toucher avec les doigts et ne pas oublier de fermer le plateau porte-disque.
- Ne pas essayer de nettoyer l'appareil avec un détergent chimique, ceci risquant d'abîmer le revêtement extérieur. Utiliser toujours un chiffon propre et sec.
- Conserver ce manuel dans un endroit sûr afin de pouvoir vous y référer ultérieurement.

### NE JAMAIS DEPLACER L'APPAREIL LORSQUE CELUI-CI FONCTIONNE

Lorsque l'appareil fonctionne, le disque tourne très rapidement. NE PAS soulever ou déplacer l'appareil en cours d'utilisation, ceci risquant de détériorer disque ou l'appareil.

### POUR DEPLACER L'APPAREIL

Pour déplacer l'appareil ou le remballer avant de le déplacer, veiller à retirer le disque et à remettre le plateau porte-disque dans sa position d'origine. Puis, appuyer sur l'interrupteur principal pour éteindre l'appareil et débrancher le cordon d'alimentation. Si vous déplacez l'appareil, alors qu'un disque est dans l'appareil, celui-ci risque d'être abîmé.

### ATTENTION

- N'exposez pas l'appareil à des éclaboussures ou à des gouttes d'eau.
- Ne posez pas d'objet contenant du liquide, tel qu'un vase, sur l'appareil.
- N'installez pas cet appareil dans un espace confiné, dépourvu de ventilation, comme par exemple une bibliothèque ou similaire.
- L'appareil tire un courant nominal de veille de la prise secteur, avec son interrupteur STANDBY/ON en position STANDBY.
- L'appareil doit être placé suffisamment près de la prise secteur pour que vous puissiez à tout moment saisir la fiche du cordon d'alimentation.
- Un appareil de classe I doit être connecté à une prise secteur via une fiche avec mise à la terre.



## Disques lisibles par cet appareil:

- CD audio conventionnels portant le logo COMPACT DISC DIGITAL AUDIO:



- CD-R et CD-RW correctement finalisés
- CD de MP3

## Note:

- Selon la qualité du disque et/ou les conditions de la gravure, certains CD-R/CD-RW peuvent ne pas être lisibles.
- Les disques protégés contre la copie et les disques ne se conformant pas au standard CD peuvent ne pas être lus correctement par cet appareil. Si vous utilisez de tels disques dans cet appareil, TEAC Corporation et ses filiales ne peuvent être tenus pour responsables d'aucune conséquence et ne garantissent pas la qualité de reproduction. Si vous rencontrez des problèmes avec de tels disques non standards, vous devez contacter les fabricants du disque.
- Placez toujours le disque dans le lecteur avec ses inscriptions sur le dessus. (Les Compact Discs ne peuvent être lus ou enregistrés que sur une face.)
- Pour retirer un disque de son boîtier, appuyez sur la rosace au centre du boîtier et sortez le disque, en le tenant soigneusement par la tranche.



Comment sortir le disque



Comment tenir le disque

- En cas de salissure du disque, essuyez la surface de façon radiale (du trou central vers l'extérieur) avec un chiffon sec et doux:



- N'employez jamais de produits chimiques comme des bombes pour disque, des bombes ou liquides antistatiques, de la benzine ou du diluant pour nettoyer les disques. Ils causeraient des dommages irréparables à la surface plastique du disque.
- Les disques doivent être remis dans leur boîtier après usage pour éviter la poussière et les rayures qui pourraient causer des "sauts" du capteur laser.
- N'exposez pas les disques directement au soleil ou à une humidité et température élevées durant des périodes prolongées. Une longue exposition à de fortes températures fera se gondoler le disque.

- Ne faites pas reproduire un disque gondolé, déformé ou endommagé. Faire reproduire de tels disques peut causer des dommages irréparables aux mécanismes de lecture.
- Les CD-R et CD-RW sont plus sensibles aux effets de la chaleur et des rayons ultraviolets que les CD ordinaires. Il est important de ne pas les conserver dans un lieu soumis directement aux rayons du soleil, et de les tenir éloignés de sources de chaleur comme des radiateurs ou des appareils électriques producteurs de chaleur.
- Les CD-R et CD-RW imprimables ne sont pas recommandés car la face avec étiquette peut être collante et risque d'endommager l'appareil.
- Ne collez pas de papiers ou de feuillets de protection sur les disques et n'employez aucune bombe diffusant un revêtement protecteur.
- Utilisez un stylo feutre doux à base d'huile pour inscrire les informations du côté inscriptible. N'utilisez jamais de stylo bille ou à pointe dure car cela pourrait endommager la face enregistrée.
- N'employez jamais de stabilisateurs. L'emploi dans cet appareil de stabilisateurs de CD disponibles dans le commerce endommagera les mécanismes et conduira à leur mauvais fonctionnement.
- N'employez pas de CD de forme particulière (octogonal, en forme de cœur, de taille carte de visite, etc.). Ce type de CD peut endommager l'appareil:

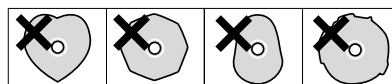

- En cas de doute sur l'entretien et le maniement d'un CD-R/CD-RW, lisez les précautions données avec le disque, ou contactez directement le fabricant du disque.

## MP3 et WMA

- Cet appareil peut reproduire les fichiers MP3 et les fichiers audio au format Windows Media enregistrés sur un CD-R ou CD-RW.  
(Windows Media est une marque commerciale de Microsoft Corporation.)
- Les noms des fichiers MP3 ou WMA doivent être composés de caractères alphanumériques. Cet appareil ne peut pas afficher correctement les symboles et les caractères grand format ou à deux octets (tels que les caractères japonais, chinois, etc.). Assurez-vous aussi d'utiliser l'extension de fichier correct. (".mp3" pour les fichiers MP3, ".wma" pour les fichiers WMA.)
- Les fichiers MP3 sont au format MPEG-1 Audio Layer 3 mono ou stéréo. Cet appareil peut reproduire les fichiers MP3 avec une fréquence d'échantillonnage 44.1 kHz ou 48 kHz et un débit binaire 320 kbps ou inférieur.
- Cet appareil peut reproduire les fichiers WMA avec une fréquence d'échantillonnage 44,1 kHz et un débit binaire 192 kbps ou inférieur.
- Le disque doit être finalisé afin d'être reproduit.
- Le CD-ROM doit être compatible ISO 9660.
- Quand plus de 255 fichiers (y compris les dossiers) sont enregistrés sur un disque, ou quand plus de 128 dossiers sont enregistrés sur un disque, il se peut que l'appareil ne puisse pas les reproduire correctement.
- Quand un disque MP3 est inséré, plusieurs minutes peuvent être nécessaires avant que l'appareil ne démarre la lecture, en fonction du nombre de fichiers enregistrés et de la complexité de l'arborescence des dossiers.

## Boîtier de télécommande

Le boîtier de télécommande fourni permet la commande à distance. Le boîtier de télécommande fourni permet la commande à distance de l'appareil. Pour l'utilisation du boîtier de télécommande, le diriger vers le détecteur de télécommande du panneau avant de l'appareil.

- Même si le boîtier de télécommande est activé dans la zone de fonctionnement, la commande à distance peut être impossible s'il y a des obstacles entre le lecteur et le boîtier de télécommande.
- Si le boîtier de télécommande fonctionne dans le voisinage d'autres appareils générant des rayons infrarouges, ou si d'autres télécommandes utilisant des rayons infrarouges sont utilisées près du lecteur, le lecteur peut ne pas bien fonctionner. Dans la situation inverse, les autres appareils peuvent ne pas bien fonctionner.

### Mise en place des piles

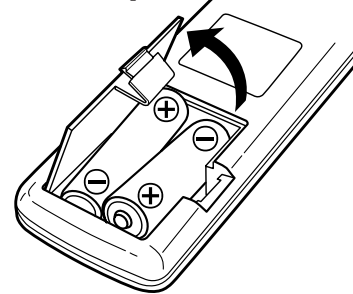

1. Retirer le couvercle du compartiment des piles.
2. Introduire deux piles "AA". S'assurer que les piles sont correctement mises en respectant les polarités plus ⊕ et moins ⊖.
3. Fermer le couvercle jusqu'au déclic.

### Remplacement des piles

Si vous remarquez que la distance entre le boîtier de télécommande et le lecteur devient plus courte pour un fonctionnement correct, ceci indique que les piles sont usées. Dans ce cas, remplacer les piles par des nouvelles.

### Précautions à observer concernant les piles

- Bien placer les piles en respectant les polarités plus ⊕ et moins ⊖.
- Utiliser des piles du même type. Ne jamais essayer d'utiliser des types de pile différents ensemble.
- Des piles rechargeables ou non peuvent être utilisées. Se référer à leurs étiquettes pour les précautions à respecter.
- Si le boîtier de télécommande n'est pas utilisé pendant une longue période (plus d'un mois), retirer les piles du boîtier de télécommande pour éviter des fuites de pile. Si elles coulent, essuyer le liquide dans le compartiment des piles et remplacer les piles par des neuves.
- Ne pas chauffer, démonter les piles ni les mettre au feu.

## PRÉCAUTION:

- Coupez l'alimentation de tous les appareils avant d'effectuer les raccordements.
- Lisez les instructions qui accompagnent chaque appareil que vous avez l'intention d'utiliser en association avec cet appareil-ci.
- Veillez à ce que chaque fiche soit soigneusement insérée. Pour éviter les ronflements et les bruits parasites, évitez d'attacher les câbles d'interconnexion parcourus par les signaux avec le cordon d'alimentation secteur ou les câbles de liaison aux enceintes.

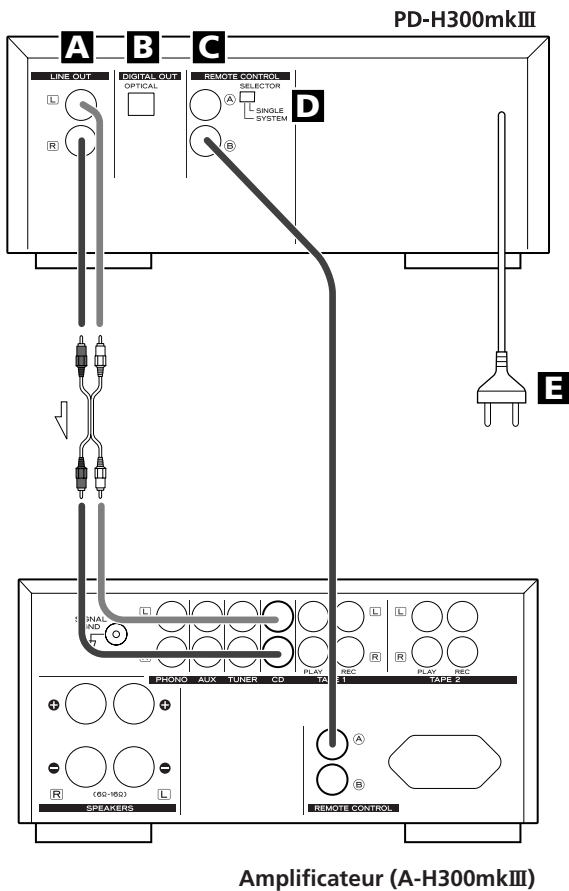

## A Prise LINE OUT

Un signal analogique 2 canaux est disponible sur cette prise. Raccordez-la à la prise d'entrée CD de l'amplificateur avec un câble RCA.

Veillez à brancher:

- la fiche blanche → la prise blanche (L: voie gauche)
- la fiche rouge → la prise rouge (R: voie droite)

## B Sortie DIGITAL OUT

Raccordez la sortie numérique à l'entrée numérique d'un appareil tel que décodeur, enregistreur CD, platine MD, etc. Utilisez un câble optique numérique du commerce.

- Conservez le capuchon fourni pour couvrir le connecteur quand il n'est pas utilisé.

## C Prises REMOTE CONTROL

Si vous avez un TEAC A-H300mkIII, vous disposez d'un système de contrôle cohérent:

- Lorsque vous appuyez sur PLAY, le sélecteur d'entrée (INPUT SELECTOR) de l'A-H300mkIII se met sur "CD" automatiquement.
- Vous pouvez utiliser la télécommande système RC-957 (fournie avec l'A-H300mkIII) pour faire fonctionner cet appareil.

Raccordez la prise REMOTE CONTROL (A ou B) à la prise REMOTE CONTROL de l'A-H300mkIII ou le T-H300mkIII avec le cordon de raccordement de télécommande fourni.

Tournez le commutateur SELECTOR sur SYSTEM.

Lisez le mode d'emploi de l'A-H300mkIII pour plus de détails.

## D Commutateur SELECTOR

Si vous utilisez la télécommande fournie RC-1039 au lieu de la connexion de la télécommande du système positionnez ce commutateur sur SINGLE.

## E Cordon Secteur

Après avoir terminé toutes les autres connexions, branchez le câble dans une prise secteur.

Assurez-vous de raccorder le câble à une prise qui délivre une tension correcte.

Tenez la prise lorsque vous branchez ou débranchez le câble secteur.

# Nom de chaque commande

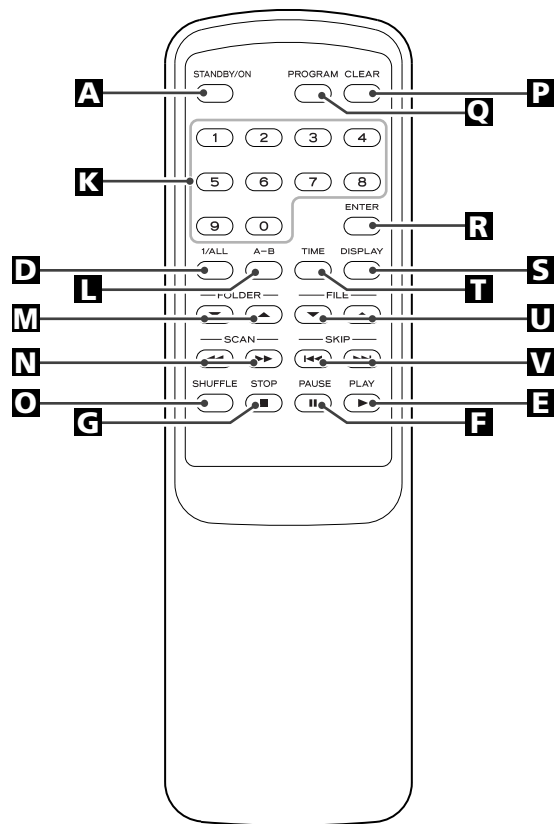
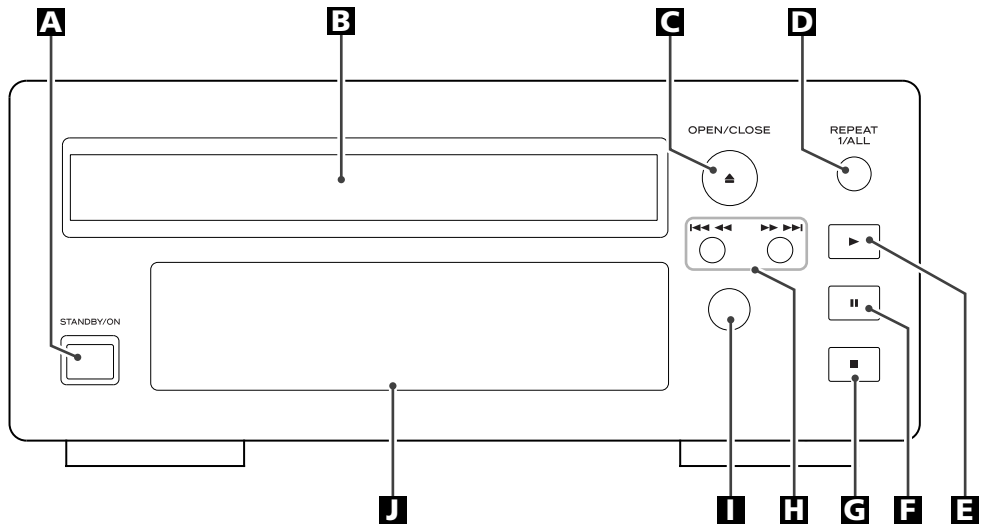

#### **A** STANDBY/ON

Appuyez sur cette touche pour mettre l'appareil en marche (ON) ou en veille (STANDBY).  
L'indicateur de veille entourant la touche STANDBY/ON s'allume quand l'appareil est en mode de veille. Quand il est en marche, il s'éteint.

L'appareil tire de la prise secteur une puissance faible mais non nulle lorsque l'interrupteur STANDBY/ON est sur la position STANDBY.

#### **B** Tiroir disque

#### **C** OPEN/CLOSE

Utilisez cette touche pour ouvrir et fermer le tiroir.

#### **D** REPEAT 1/ALL

Utilisez cette touche pour sélectionner le mode de répétition.

#### **E** PLAY (▶)

Utilisez cette touche pour démarrer la lecture.

#### **F** PAUSE (⏸)

Utilisez cette touche pour mettre en pause.

#### **G** STOP (■)

Utilisez cette touche pour arrêter la lecture.

#### **H** SKIP/SCAN

Utilisez ces touches pour sauter des morceaux ou pour rechercher un passage donné.

#### **I** Télécommande

Lors de l'utilisation de la télécommander, dirigez-la vers le capteur de télécommande.

#### **J** Afficheur

#### **K** Touches numériques

Utilisez ces touches pour sélectionner un numéro de plage.  
Par exemple, pour sélectionner le numéro de plage 35, appuyez sur les touches "3" et "5".

#### **L** A-B

Utilisez cette touche pour régler les points A et B pour la répétition A-B.

#### **M** FOLDER (▼,▲)

Utilisez ces touches pour sélectionner un dossier MP3/WMA.

#### **N** SCAN (◀◀/▶▶)

Pendant la lecture, utilisez ces touches pour rechercher le passage que vous souhaitez écouter.

#### **O** SHUFFLE

Utilisez cette touche pour la lecture aléatoire.

#### **P** CLEAR

Utilisez cette touche pour annuler un programme.

#### **Q** PROGRAM

Utilisez cette touche pour entrer en mode de lecture programmée. En mode de lecture programmée, utilisez cette touche pour entrer une sélection.

#### **R** ENTER

Utilisez cette touche pour entrer la sélection.

#### **S** DISPLAY

Pendant la lecture MP3/WMA, utilisez cette touche pour changer les informations affichées.

#### **T** TIME

Pendant la lecture, utilisez cette touche pour changer l'affichage de l'heure.

#### **U** FILE (▼,▲)

Utilisez ces touches pour sélectionner un fichier MP3/WMA.

#### **V** SKIP (◀◀/▶▶)

Utilisez ces touches pour sauter des plages.

#### **Remarque:**

Pour simplifier les explications, les instructions utilisent les noms des touches et commandes sur le panneau avant, sans mentionner l'utilisation de la télécommande.

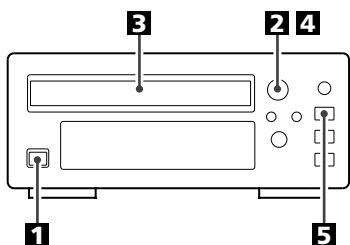

**1** Appuyez sur la touche **STANDBY/ON** pour mettre l'appareil en marche.



- Si le PD-H300mkIII est raccordé à l'A-H300mkIII avec un câble de télécommande, vous pouvez mettre en marche ou en veille à la fois l'A-H300mkIII et le PD-H300mkIII en pressant la touche STANDBY/ON de l'A-H300mkIII.

**2** Appuyez sur la touche **OPEN/CLOSE** (▲).



**3** Placez un disque sur le tiroir, face imprimée vers le haut.

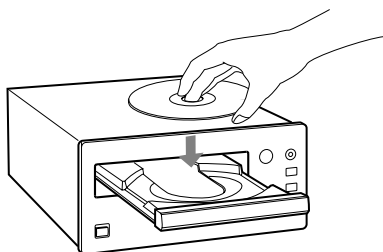

- Ne mettez jamais plus d'un disque sur le tiroir.
- Le disque doit être centré dans le tiroir. Si le disque n'est pas correctement positionné, le tiroir risque de ne pas pouvoir s'ouvrir après s'être refermé, aussi devez vous vous assurer que le disque est bien placé au centre dans le tiroir.
- Ne forcez pas le tiroir au cours des manoeuvres d'ouverture et de fermeture.

**4** Appuyez sur la touche **OPEN/CLOSE** (▲) pour fermer le tiroir.



(CD audio)

Le nombre total de pages et la durée totale de lecture du disque apparaissent.

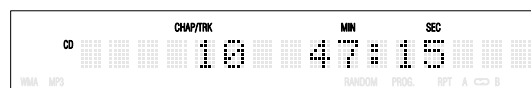

(Disque MP3/WMA)

Le nombre total de fichiers du disque apparaît.



- Le nombre de fichiers peut mettre plusieurs minutes pour s'afficher.

**5** Appuyez sur la touche **PLAY** (▶) pour démarrer la lecture.



(CD audio)

Numéro de morceau en cours      Temps écoulé du morceau en cours

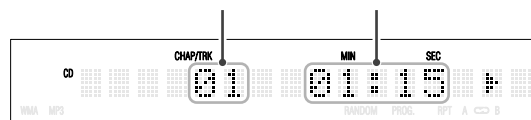

(Disque MP3/WMA)

numéro de dossier actuel      Numéro de fichier en cours

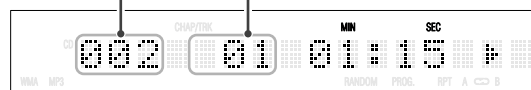

La lecture du disque commence au premier morceau ou fichier.

- Les plages MP3/WMA enregistrées à l'extérieur des dossiers sont automatiquement mises dans le dossier "001", et la lecture démarre à la première plage du dossier 001.
- S'il y a des dossiers qui ne contiennent pas de fichier MP3, c'est l'appareil qui saute.
- Si vous mettez un disque, puis appuyez sur la touche PLAY (ou les touches numériques de la télécommande) sans avoir d'abord refermé le tiroir, celui-ci se referme et la lecture commence.

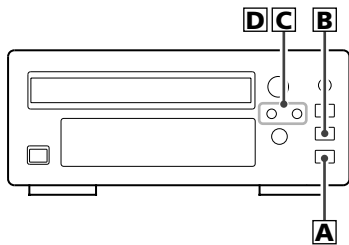

#### A Pour arrêter la lecture

Appuyez sur la touche STOP (■) pour arrêter la lecture.

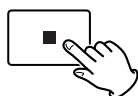

#### B Pour suspendre la lecture momentanément (mode pause)

Appuyez sur la touche PAUSE (||) en lecture. La lecture s'arrête à la position actuelle, et l'afficheur PAUSE (||) s'allume sur l'écran.

Pour reprendre la lecture, appuyez sur PLAY ou sur PAUSE.



#### C Pour passer directement à la plage ou au fichier suivant ou précédent

En lecture, maintenez la touche SKIP (I◀◀ ou ▶▶I) appuyée (ou appuyez sur la touche SKIP plusieurs fois) jusqu'à ce que le morceau désiré soit atteint. Le morceau sélectionné sera joué à partir du début.

En mode STOP ou PAUSE, appuyez sur la touche SKIP (I◀◀ ou ▶▶I) plusieurs fois et relâchez-le lorsque le morceau que vous voulez écouter est trouvé. Appuyez sur PLAY pour démarrer la lecture du morceau désiré.

- Quand la touche I◀◀ est pressée en lecture, le morceau en cours reprendra à partir du début. Pour retourner au début du morceau précédent appuyez sur la touche I◀◀ deux fois.
- En lecture programmée, c'est le morceau programmé suivant ou précédent qui est lu.

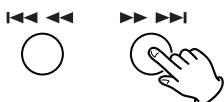

#### D Recherche d'un passage donné sur une plage ou un fichier

Pendant la lecture du disque, maintenez pressée la touche I◀◀◀◀ ou ▶▶▶▶ puis relâchez-la quand vous avez atteint le passage que vous souhaitez écouter. Sur la télécommande, appuyez sur la touche ◀◀ ou ▶▶.

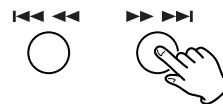

#### E Lecture Directe

En mode d'arrêt ou de lecture, vous pouvez utiliser les touches numériques de la télécommande pour sélectionner une plage ou un fichier.

Appuyez sur les touches numériques pour sélectionner une plage ou un fichier. La lecture commence par la place ou le fichier sélectionné.

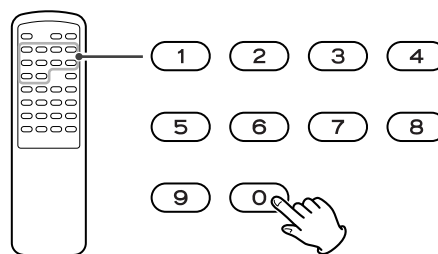

Par exemple pour sélectionner la plage ou le fichier 35, appuyer sur "3" puis sur "5".

Pour sélectionner un fichier MP3 ou WMA entrez un nombre à 3 chiffres. Pour sélectionner des nombres inférieurs à 10, appuyez sur "0" puis entrez le chiffre. Par exemple, pour choisir le morceau numéro 5, appuyez sur "0" deux fois puis "5". (En option vous pouvez juste presser la touche "5" et attendre quelques secondes.)

## Recherche

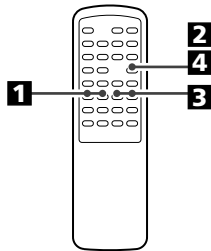

Vous pouvez sélectionner le dossier souhaité et un fichier MP3 ou WMA pendant la lecture ou quand l'appareil est à l'arrêt.

**1 Appuyez sur les touches FOLDER (▼/▲) pour sélectionner un dossier.**

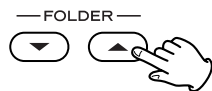

**2 Appuyez sur la touche ENTER.**



**3 Si vous souhaitez sélectionner un fichier, appuyez sur les touches FILE (▼/▲).**

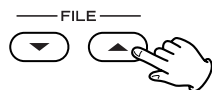

**4 Appuyez sur la touche ENTER.**

La plage ou le fichier sélectionné se mettra en lecture.



## Lecture aléatoire

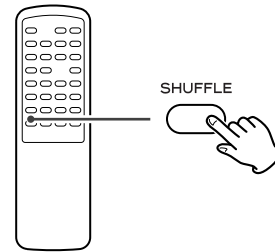

Les morceaux peuvent être lus de façon aléatoire. Dans le mode Stop ou lecture, appuyez sur SHUFFLE.

"RANDOM" s'allume sur l'écran.

Lorsque tous les morceaux ont été lus, l'appareil s'arrête et le mode lecture aléatoire est désactivé.

- Si vous appuyez sur la touche ►► en mode lecture aléatoire, le morceau suivant sera sélectionné au hasard et lu. Si vous appuyez sur la touche ◀◀ le lecteur reviendra au début du morceau en cours. Le lecteur ne peut revenir en arrière en mode aléatoire.
- Si l'une des touches suivantes est pressée, le mode lecture aléatoire sera désactivé:  
SHUFFLE, STOP, STANDBY/ON, OPEN/CLOSE
- Les touches numériques ne marchent pas en lecture aléatoire.



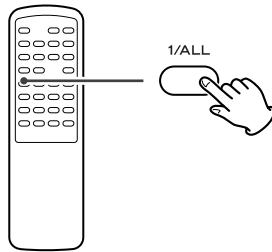

Chaque fois que vous appuyez sur la touche REPEAT 1/ALL, le mode change comme suit:

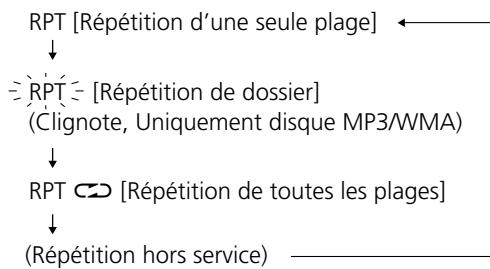

## Répétition d'une seule plage

La plage ou le fichier en cours de lecture est reproduit de façon répétée. Si vous sélectionner une autre plage ou un autre fichier en mode Repeat 1, la plage ou le fichier sélectionné est reproduit répétitivement.

## Répétition de dossier (Uniquement disque MP3/WMA)

Toutes les plages ou les fichiers du dossier sont reproduits répétitivement.

- Si le disque ne contient pas de dossier (tous les fichiers se trouvent dans le dossier 001), ce mode est sauté.

## Répétition de toutes les plages

Toutes les plages ou les fichiers sont reproduits répétitivement.

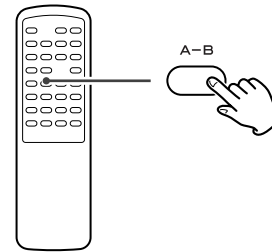

## Répétition A-B

Cette fonction permet de reproduire répétitivement un passage souhaité du disque.

**1** Désignez le point à partir duquel la lecture répétée doit démarrer en appuyant sur la touche A-B.

"Repeat A-" s'allume et "B" clignote.

**2** Lorsque le disque a atteint le point où la lecture répétée doit s'arrêter, appuyez de nouveau sur la touche A-B.

"Repeat A-B" s'allume.

Le passage défini à l'aide de la touche A-B est reproduit de façon répétée.

- Pour revenir en mode de lecture normale, appuyez sur la touche A-B jusqu'à ce que "Repeat A-B" disparaisse de l'affichage.
- Il doit y avoir plus de 3 secondes entre A et B.
- Si l'un des touches suivants est pressé, le mode répétition A-B sera désactivé  
STOP, SKIP, 1/ALL, A-B, SHUFFLE, OPEN/CLOSE, STANDBY/ON

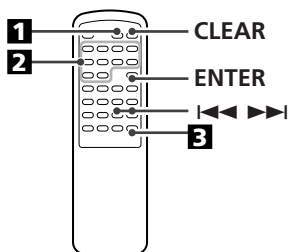

Jusqu'à 32 morceaux peuvent être programmés dans l'ordre désiré.

## 1 Appuyez sur la touche PROGRAM en mode stop.



"PROG." s'illumine sur l'écran.

## 2 Appuyez sur la touche numérique pour sélectionner un morceau.

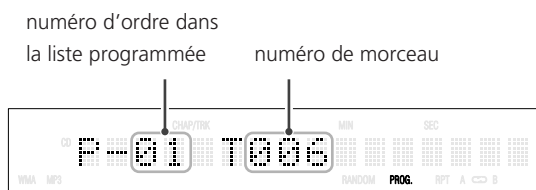
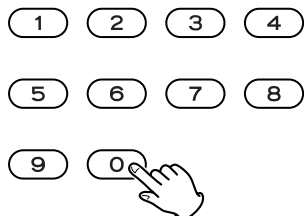

Pour choisir une plage dans le CD audio, entrez un nombre à 2 chiffres.

Pour sélectionner un fichier MP3 ou WMA entrez un nombre à 3 chiffres.

Vous pouvez aussi juste appuyer sur la touche numérique "5" et attendre quelques secondes ou appuyez sur la touche PROGRAM.

Vous pouvez également utiliser la touche SKIP et la touche PROGRAM pour programmer les morceaux. Sélectionnez un morceau à l'aide de la touche SKIP (I◀▶I), et dans les 5 secondes qui suivent appuyez sur la touche PROGRAM.

Répétez l'opération pour poursuivre la programmation.

- Si vous avez fait une erreur, appuyez sur la touche CLEAR. Le dernier numéro programmé sera effacé.
- Vous pouvez programmer jusqu'à 32 morceaux.

## 3 Quand la programmation est terminée, appuyez sur la touche PLAY pour lire la liste programmée.



Quand la lecture de tous les morceaux programmés est terminée ou si l'un des touches suivantes est activé, l'afficheur PROGRAM s'éteindra et le mode programme sera désactivé:

STOP, STANDBY/ON

Mais le contenu du programme n'est pas perdu. Vous pouvez retourner en lecture programmée en appuyant sur la touche PROGRAM puis la touche PLAY.

- Si le tiroir est ouvert ou le cordon secteur débranché, la liste programmée sera effacée.

## Pour vérifier l'ordre de la liste programmée



En mode stop, appuyez sur la touche PROGRAM plusieurs fois. Le numéro du morceau et son numéro d'ordre dans la liste programmée s'afficheront.

## Pour ajouter une plage ou un fichier au programme

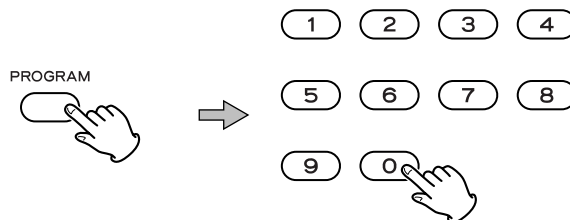

En mode stop, appuyez sur la touche PROGRAM plusieurs fois jusqu'à ce que la position où vous voulez insérer un morceau soit atteinte. Si vous voulez ajouter un morceau à la fin de la liste programmée, appuyez sur la touche PROGRAM jusqu'à ce que "P-End" apparaisse brièvement à l'écran.

Puis sélectionnez un numéro de morceau à l'aide des touches numériques. Le morceau est ajouté à la liste programmée.

## Pour supprimer une plage ou un fichier du programme

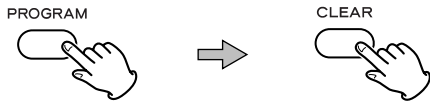

En mode stop, appuyez répétitivement sur la touche PROGRAM jusqu'à ce que le numéro d'ordre du programme à supprimer apparaisse, puis appuyez sur la touche CLEAR. La plage ou le fichier sélectionné est supprimé du programme.

## Pour effacer la liste programmée

1. En mode stop, appuyez sur la touche PROGRAM.

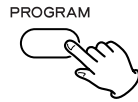

2. Maintenez pressée la touche CLEAR pendant plus de 4 secondes.

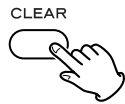

- Si vous appuyez sur la touche OPEN/CLOSE (▲), le contenu programmé est aussi annulé.
- Si l'appareil est déconnecté du secteur, la liste programmée sera effacée.

## Affichage du temps

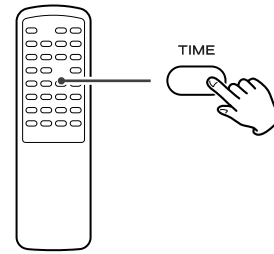

Lors de la lecture, l'affichage change comme suit chaque fois que vous appuyez sur la touche TIME:

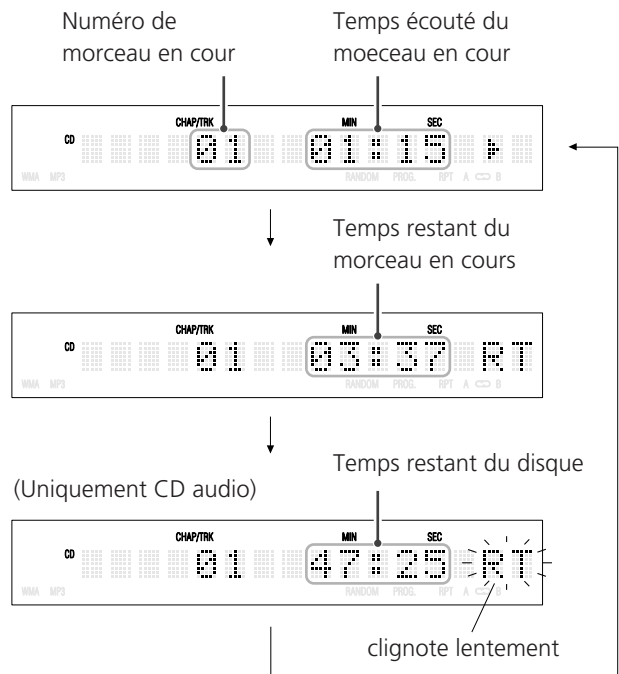

## Affichage

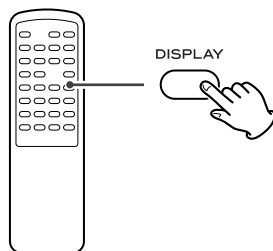

Pendant la lecture MP3/WMA, appuyez répétitivement sur la touche DISPLAY pour changer les informations affichées.

Affichage par défaut (défilement):

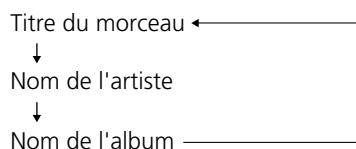

L'affichage change comme suit:

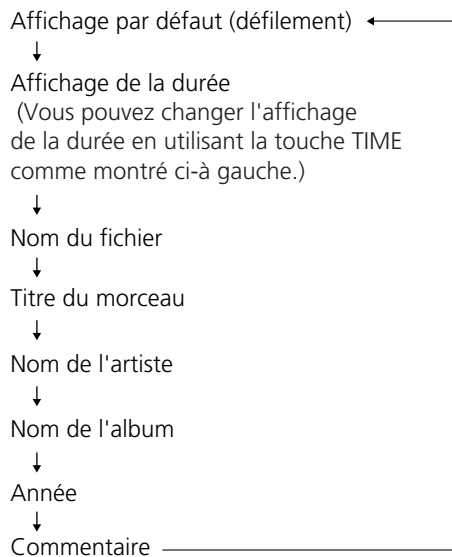

## Spécifications

### Lecteur CD

Capteur . . . . . laser à semi-conducteur, 3 rayons  
 Réponse en fréquence . . . . . 20 Hz à 20 kHz  $\pm$ 2 dB  
 Distorsion harmonique totale . . . . . Inférieure à 0,02% (1 kHz)  
 Rapport signal/bruit (S/B) . . . . . Supérieur à 90 dB (IHF-A)  
 Sortie . . . . . Analogique; 2,0 Vrms (RCA)  
 Numérique; TOS OPTICAL

### Générales

Alimentation . . . . . 230 Vca 50 Hz  
 Consommation . . . . . 13 W  
 Dimensions (L x H x P) . . . . . 215 x 93 x 305 mm  
 Poids (net) . . . . . 2,8 kg

Température de fonctionnement . . . . . +5 °C à +35 °C  
 Humidité . . . . . 5% à 85% (sans condensation)  
 Température de stockage . . . . . -20 °C à +55 °C

Accessoire standard . . . . . Câble RCA x 1  
 Cordon de raccordement de télécommande x 1  
 Télécommande (RC-1039) x 1  
 Piles (AA) x 2  
 Manuel de l'utilisateur x 1  
 Carte de garantie

Pays d'origine . . . . . Chine

- Les caractéristiques et la présentation peuvent être modifiées sans avis préalable.
- Poids et dimensions sont approximatifs.
- Les illustrations peuvent légèrement différer des modèles de production.

En cas de problème avec l'appareil, prenez le temps de lire ce tableau et de voir si vous pouvez résoudre le problème tout seul avant de faire appel à votre revendeur ou au centre d'assistance TEAC.

## Généralités

### L'appareil ne s'allume pas

- ➔ Vérifier que l'appareil est bien branché sur la prise secteur. Vérifiez que la source d'alimentation CA n'est pas une prise équipée d'un interrupteur et si tel est le cas vérifiez que l'interrupteur est bien sur ON. Vérifiez que la prise délivre bien du courant en branchant un autre appareil électrique, une lampe ou un ventilateur par exemple.

### Pas de son

- ➔ Vérifiez le raccordement à l'amplificateur.
- ➔ Vérifiez le fonctionnement de l'amplificateur.

### Ne peut pas lire.

- ➔ Chargez un disque avec la face gravée vers le bas.
- ➔ Si le disque est sale, nettoyez la surface du disque.
- ➔ Un disque vierge a été chargé.. Mettez un disque préenregistré.
- ➔ Il peut ne pas être possible de relire certains disques CD-R/CD-RW disques. Essayez avec un autre disque.
- ➔ Vous ne pouvez pas relire un disque CD-R/CD-RW non finalisé.. Veuillez finaliser un tel disque avec un enregistreur CD.

### Le son saute.

- ➔ Placez le lecteur sur un support stable et évitez les vibrations et les chocs.
- ➔ Si le disque est sale, nettoyez la surface du disque.
- ➔ N'utilisez pas des disques rayés, endommagés ou gondolés.

## Télécommande

### La télécommande ne fonctionne pas.

- ➔ Si les batteries sont usées, remplacez-les.
- ➔ Sans dépasser la portée (5 m) de la télécommande, l'orientez vers la face avant de l'appareil.
- ➔ Enlevez tout objet pouvant faire obstacle entre la télécommande et l'appareil.
- ➔ Eteignez tout éclairage fluorescent à proximité de cet appareil.

## MP3, WMA

### Il n'y a pas de son même si vous avez appuyé sur la touche PLAY (▶).

- ➔ Il y a des formats que cet appareil ne peut pas lire (y inclus l'MPEG 1 LAYER 2).

### "No song title No artist No album" apparaît sur l'affichage.

- ➔ Il n'y a pas d'informations dans la balise ID3 du fichier musical. Ajoutez un titre de chanson, un nom d'artiste et des informations sur l'album en utilisant un logiciel de création de fichiers MP3 ou WMA sur votre ordinateur.

### Certains caractères inconnus sont affichés sur le panneau d'affichage.

- ➔ Cet appareil ne peut pas afficher correctement les symboles et les caractères grand format ou à deux octets (tels que les caractères japonais, chinois, etc.). Les noms des fichiers MP3 ou WMA doivent être composés de caractères alphanumériques.

### Si malgré ces indications, vous ne parvenez pas à faire fonctionner normalement l'appareil, débranchez le cordon d'alimentation du secteur et rebranchez-le.

## Risque de condensation

En cas de déplacement de l'appareil (ou d'un disque) d'un endroit froid vers un endroit chaud, ou en cas d'utilisation après un changement de température brutale, il y a un risque de condensation. La vapeur contenue dans l'air peut se condenser sur le mécanisme interne et affecter le bon fonctionnement de l'appareil. Pour éviter ceci, ou au cas où cela venait à se produire, laissez l'appareil sous tension pendant une heure ou deux. Ceci lui permettra de se stabiliser à la température ambiante.

## Entretien

Si la surface de l'appareil est sale, nettoyez-la avec un chiffon doux ou utilisez une solution diluée de savon doux. Veillez à ce qu'il ne reste pas de produit sur l'appareil. N'utilisez jamais de diluant, de benzène ou d'alcool, ceux-ci risquant d'endommager la surface de l'appareil.

**Enhorabuena por la adquisición de un TEAC. Lea detenidamente este manual a fin de obtener el mejor rendimiento de esta unidad.**

Antes de utilizar la unidad . . . . .	30
Discos . . . . .	31
MP3 y WMA . . . . .	32
Control remoto . . . . .	32
Conexión . . . . .	33
Nombres de los controles . . . . .	34
Reproducción . . . . .	36
Búsqueda . . . . .	38
Reproducción al azar . . . . .	38
Repetición . . . . .	39
Reproducción programada . . . . .	40
Lectura de tiempo . . . . .	41
Pantalla . . . . .	42
Especificaciones . . . . .	42
Solución de problemas . . . . .	43

### Reciclaje de su producto viejo

1. Cuando se adjunta a un producto este símbolo tachado de un contenedor con ruedas, significa que el producto está cubierto por la Directiva Europea 2002/96/EC.
2. Todos los productos eléctricos y electrónicos se deben reciclar de un modo separado del sistema municipal de basura, a través de las instalaciones de recogida señaladas por el gobierno o las autoridades locales
3. El reciclaje correcto de su producto viejo ayudará a prevenir las consecuencias negativas potenciales para el ambiente y la salud humana.
4. Para una información más detallada sobre el reciclaje de su producto viejo, contacte por favor con su ayuntamiento, servicio de basuras o la tienda en donde usted compró el producto.



### Léase antes de realizar ninguna operación

- La unidad puede calentarse durante su funcionamiento, por lo que habrá que dejar espacio suficiente alrededor para su ventilación.
- La tensión suministrada a la unidad deberá coincidir con el valor indicado en el panel posterior. En caso de duda, consulte a un electricista.
- Elija cuidadosamente el emplazamiento de la unidad. No coloque la unidad a la luz solar directa ni cerca de fuentes de calor. Evite también los lugares expuestos a vibraciones o a un exceso de suciedad, frío, calor o humedad.
- No coloque la unidad encima de un amplificador/receptor.
- No abra la carcasa de la unidad, ya que podrían dañarse los circuitos o producirse descargas eléctricas. Si entra algún cuerpo extraño en la unidad, póngase en contacto con su distribuidor o empresa de servicios.
- Cuando desconecte el cable de la toma mural, sostenga únicamente el conector y nunca el propio cable.
- Para mantener limpio el lector láser, no lo toque. Cierre siempre la tapa del compartimento de disco cuando no utilice la unidad.
- No intente limpiar la unidad con disolventes químicos, ya que podrían dañar el acabado. Utilice un paño limpio y seco.
- Conserve el manual en un lugar seguro para futuras consultas.

### NO MUEVA LA UNIDAD DURANTE LA REPRODUCCIÓN

Durante la reproducción, el disco gira a gran velocidad. No levante ni mueva la unidad durante la reproducción. Podrían resultar dañados el disco o la unidad.

### TRASLADO DE LA UNIDAD

Cuando traslade o embale la unidad, asegúrese de retirar el disco del compartimento. Si traslada la unidad con el disco insertado, podrían ocasionarse daños en el propio equipo.

### PRECAUCIÓN

- No permita que ningún líquido se derrame o salpique este aparato.
- No coloque objetos que contengan líquidos, como jarrones, encima de este aparato.
- No instale este aparato confinado en un espacio reducido, como podría ser encastrado en una estantería o lugar similar.
- Este aparato recibe corriente nominal no operativa de la salida de corriente AC aun cuando su interruptor STANDBY/ON esté en la posición STANDBY.
- El aparato debe estar colocado lo suficientemente cerca de la salida de corriente como para poder acceder al enchufe en cualquier momento.
- Conecte siempre los aparatos de clase I como este a salidas de corriente con toma de tierra.

## Discos utilizables:

- CD-Audio convencionales con el logotipo COMPACT DISC DIGITAL AUDIO en la etiqueta:



- Discos CD-R y CD-RW con la sesión correctamente cerrada
- CD-MP3

## Observación:

- Dependiendo de la calidad del disco o del estado de la grabación, algunos CD-R y CD-RW es posible que no puedan reproducirse.
- Los discos protegidos contra copia y otros que no se ajustan al estándar de CD es posible que no se reproduzcan correctamente en esta unidad. Si utiliza discos de éstos con la unidad, TEAC Corporation y sus filiales no asumen responsabilidades por las posibles consecuencias ni garantizan la calidad de la reproducción. Si tiene problemas con tales discos, póngase en contacto con sus fabricantes.
- Coloque el disco en la bandeja siempre con la cara de la etiqueta hacia arriba. (Los discos compactos sólo se graban y reproducen por una cara.)
- Para extraer un disco de su estuche, presione en el centro de la caja, levante el disco y sosténgalo con cuidado por los bordes.



Cómo retirar el disco



Cómo sostener el disco

- Si se ensucia el disco, limpie la superficie en sentido radial (del orificio central hacia fuera) con un paño suave y seco:



- No utilice nunca productos químicos, como aerosoles para vinilo, líquidos o aerosoles antiestáticos, bencina o aguarrás para limpiar los discos. Estos productos químicos ocasionarán daños irreparables en la superficie de plástico del disco.
- Los discos deberán devolverse a sus estuches después de usarlos. De lo contrario podrían ensuciarse o rayarse y provocar "saltos" del lector láser.
- No exponga los discos a la luz solar directa o a elevados niveles de temperatura o humedad durante periodos prolongados. La exposición prolongada a temperaturas elevadas deformará el disco.

- No reproduzca ningún disco que esté curvado, deformado o dañado.  
La reproducción de estos discos puede causar daños irreparables en los mecanismos de lectura.

- Los discos CD-R y CD-RW son más sensibles al calor y a los rayos ultravioleta que los CD normales. Convendrá guardarlos en un lugar donde no incida la luz solar directa, y alejados de fuentes de calor (radiadores, etc.) o dispositivos eléctricos que generen calor.

- No se recomiendan los discos CD-R y CD-RW imprimibles, ya que la cara de la etiqueta podría adherirse y dañar la unidad.

- No adhiera papeles ni láminas de protección a los discos, ni aplique ningún tipo de aerosol de revestimiento.

- Utilice un rotulador de punta blanda para escribir en el lado de la etiqueta.  
No emplee nunca bolígrafos ni lápices de punta dura, ya que podría dañar la cara grabada del disco.

- No utilice nunca estabilizadores. Los estabilizadores de CD existentes en el mercado producirán daños en los mecanismos y anomalías en su funcionamiento.

- No utilice discos de diseño irregular (octogonales, forma de corazón, tamaño tarjeta, etc.), ya que pueden dañar la unidad.

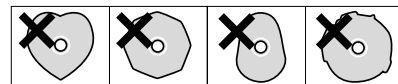

- Si tiene alguna duda sobre el cuidado y manipulación de un disco CD-R/RW, lea las instrucciones facilitadas con el disco o póngase directamente en contacto con el fabricante.

## MP3 y WMA

- Esta unidad puede reproducir archivos MP3 y archivos de audio formateados con Windows Media grabados en un disco CD-R, CD-RW. (Windows Media es una marca comercial de Microsoft Corporation.)
- Los nombres de los archivos MP3 o WMA deben ser compuestos por caracteres alfanuméricos. Esta unidad no puede visualizar símbolos y caracteres de tamaño total o de byte doble (como caracteres japoneses, chinos, etc.) correctamente. De la misma manera, asegúrese de utilizar la extensión de archivo correcta. (".mp3" para archivos MP3, ".wma" para archivos WMA.)
- Los archivos MP3 son del formato MPEG-1 Audio Layer 3, monofónicos o estereofónicos. Esta unidad puede reproducir archivos MP3 con una frecuencia de muestreo 44.1 kHz o 48 kHz, y una tasa de bits 320 kbps o inferior.
- Esta unidad puede reproducir archivos WMA con una frecuencia de muestreo 44,1 kHz, y una tasa de bits inferior a 192 kbps o inferior.
- El disco debe estar finalizado para que pueda reproducirse.
- El CD-ROM debe ser compatible con ISO 9660.
- Cuando hay más de 255 archivos (incluso carpetas) grabados en el disco, o cuando hay más de 128 carpetas grabados en el disco, puede que la unidad no sea capaz de reproducirlos correctamente.
- Cuando se coloca un disco MP3, puede que leve varios minutos hasta que la unidad pueda iniciar la reproducción, dependiendo del número de archivos grabados o de la complejidad del árbol de carpetas.

## Control remoto

La unidad de control remoto suministrada le permite controlar el aparato a distancia.

Cuando opere con el control remoto, diríjalo hacia el sensor remoto en el panel frontal del aparato.

- Aunque se utilice la unidad dentro del margen de funcionamiento efectivo, es imposible el control a distancia si hay obstáculos entre el reproductor y el control remoto.
- Si se utiliza la unidad cerca de otros aparatos que generen rayos infrarrojos o si se emplean otros aparatos de control remoto por rayos infrarrojos cerca del reproductor, es posible que éste no funcione correctamente. Del mismo modo, es posible que los otros aparatos tampoco funcionen correctamente.

## Instalación de las pilas

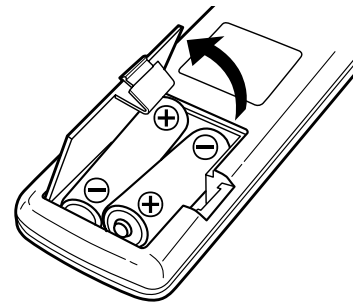

1. Abra la tapa del compartimento de las pilas.
2. Coloque dos pilas "AA". Asegúrese de que las pilas queden ubicadas con sus polos positivo ⊕ y negativo ⊖ correctamente posicionados.
3. Cierre la tapa hasta que se trabe.

## Cambio de pilas

Si nota que ha disminuido la distancia necesaria para un control correcto entre el control remoto y el reproductor, significa que las pilas están gastadas. En este caso, reemplácelas por nuevas.

## Precauciones con las pilas

- Asegúrese de insertar las pilas con sus polaridades positiva ⊕ y negativa ⊖ correctas.
- Utilice el mismo tipo de pilas. Nunca utilice diferentes tipos de pilas juntas.
- Pueden utilizarse pilas recargables y no recargables. Refiérase a las precauciones en sus rótulos.
- Si no va a utilizar el control remoto por mucho tiempo (más de un mes), retire las pilas para evitar pérdidas. Si se produce pérdidas, limpie el líquido en el interior del compartimento y cambie las pilas por nuevas.
- No caliente ni desarme las pilas y nunca arroje pilas gastadas al fuego.



## PRECAUCIÓN:

- Apague todos los equipos antes de realizar las conexiones.
- Lea las instrucciones de cada equipo que intenta utilizar con esta unidad.
- Asegúrese de insertar firmemente cada enchufe. Para evitar zumbidos y ruidos, evite poner los cables de conexión de señal en haz con el cable de alimentación de CA o cables de altavoz.

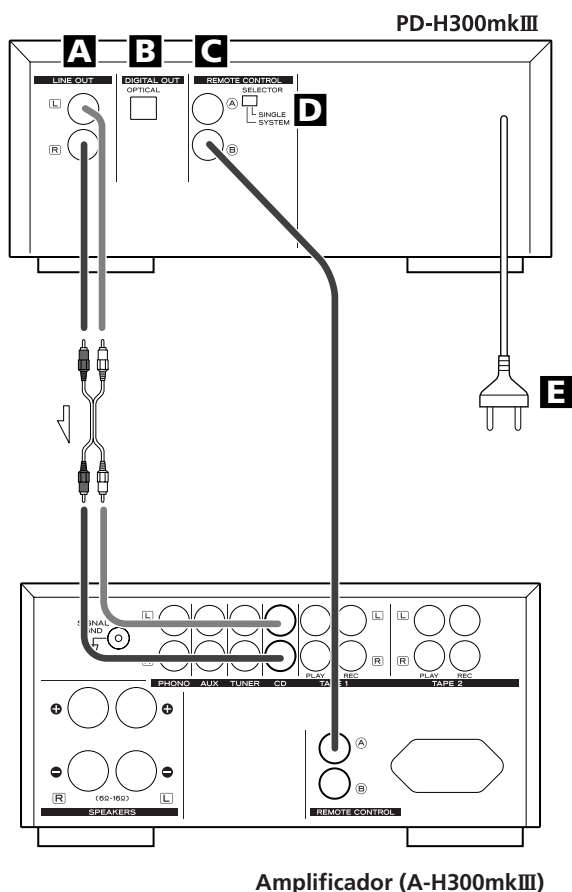

Amplificador (A-H300mkIII)

## A Salida de línea (LINE OUT)

La señal de audio analógico de 2 canales se envía a través de esta salida. Conecte este terminal a la entrada de CD del amplificador por medio de un cable RCA.

Asegúrese de conectar:

- Enchufe blanco → Enchufe blanco (L: canal izquierdo)
- Enchufe rojo → Enchufe rojo (R: canal derecho)

## B Terminal DIGITAL OUT

Conecte la salida digital a la entrada correspondiente de un dispositivo digital (descodificador, grabadora de CD, platina MD, etc.).

Utilice un cable digital óptico (de venta en comercios).

- Mantenga puesto el protector del terminal cuando no se esté utilizando.

## C Terminales REMOTE CONTROL

Con el modelo TEAC A-H300mkIII se pueden usar las prácticas funciones de control del sistema:

- Cuando pulse PLAY, el selector de entrada del A-H300mkIII cambiará automáticamente a "CD".
- Puede usar el control remoto del sistema RC-957 (suministrado con el A-H300mkIII) para controlar esta unidad.

Conecte el terminal REMOTE CONTROL (A o B) a los terminales REMOTE CONTROL de los equipos A-H300mkIII o T-H300mkIII, utilizando el cable de conexión de control remoto facilitado.

Posicione el interruptor SELECTOR en SYSTEM.

Encontrará más detalles en el manual de instrucciones del A-H300mkIII.

## D Interruptor SELECTOR

Si utiliza el control remoto RC-1039 suministrado en vez de la conexión de control remoto de sistema, posicione este interruptor en SINGLE.

## E Cable de alimentación (c.a.)

Una vez realizadas todas las conexiones restantes, conecte el cable de alimentación a la toma mural.

Asegúrese de conectar el cable de alimentación a una toma de red que suministre la tensión adecuada.

Al conectar o retirar el cable de alimentación, sostenga siempre la clavija.

# Nombres de los controles

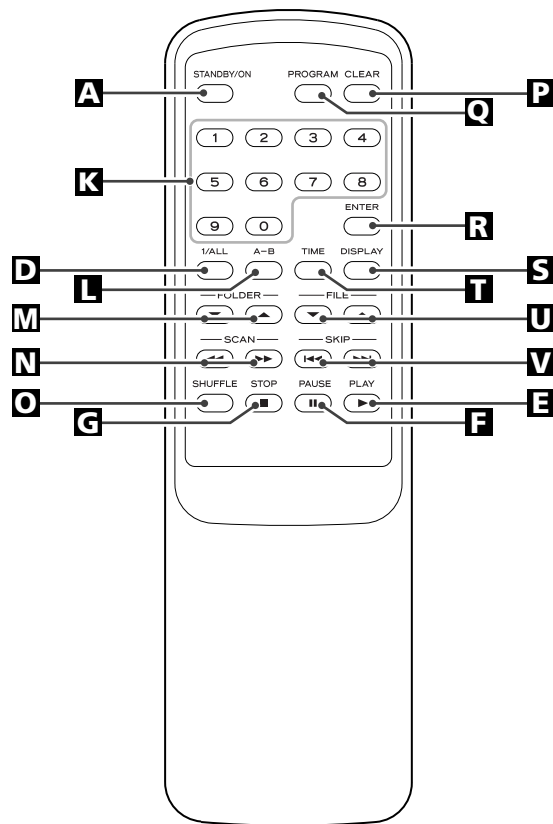
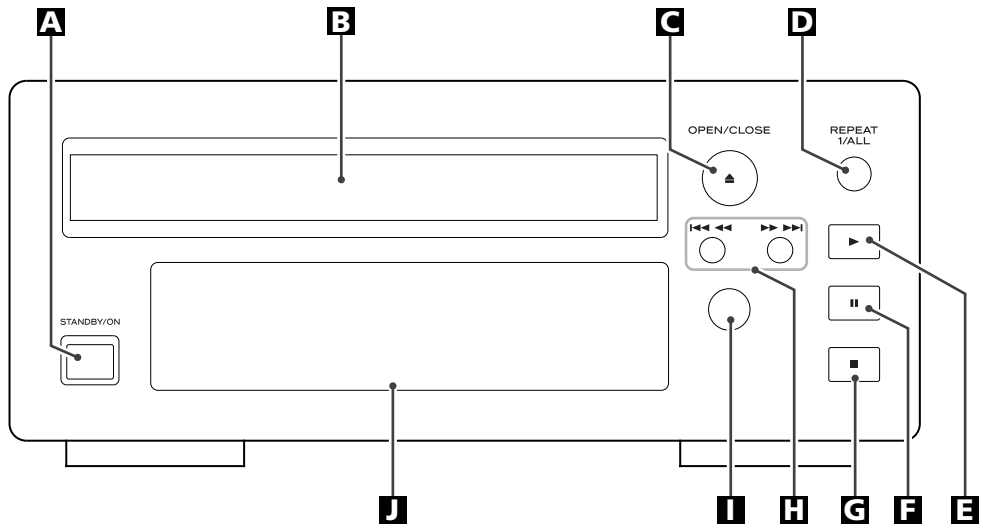

## **A** STANDBY/ON

Pulse este botón para encender la unidad o ponerla en el modo de espera.

El indicador de espera alrededor del botón STANDBY/ON se enciende cuando la unidad está en el modo de espera. El indicador luminoso se apagará cuando encienda la unidad.

El equipo suministra una energía no operativa nominal desde la toma de CA con su interruptor STANDBY/ON en la posición STANDBY.

## **B** Bandeja de disco

## **C** OPEN/CLOSE

Utilice este botón para abrir y cerrar la bandeja de disco.

## **D** REPEAT 1/ALL

Utilice este botón para seleccionar el modo de repetición.

## **E** PLAY (▶)

Utilice este botón para dar comienzo a la reproducción.

## **F** PAUSE (⏸)

Utilice este botón para activar una pausa en la reproducción.

## **G** STOP (■)

Utilice este botón para detener la reproducción.

## **H** SKIP/SCAN

Utilice estos botones para saltar o buscar pistas.

## **I** Sensor remoto

Cuando opere el control remoto, apúntelo hacia el sensor remoto.

## **J** Pantalla

## **K** Botones numéricos

Utilice estos botones para seleccionar un número de pista/archivo.

Por ejemplo, para seleccionar el número de pista/archivo 35, pulse "3" y "5".

## **L** 1A-B

Utilice este botón para ajustar los puntos para la repetición A-B.

## **M** FOLDER (▼,▲)

Utilice estos botones para seleccionar una carpeta de MP3/WMA.

## **N** SCAN (◀◀/▶▶)

Durante la reproducción, utilice estos botones para buscar una parte que desee escuchar.

## **O** SHUFFLE

Utilice este botón para activar la reproducción al azar.

## **P** CLEAR

Utilice este botón para borrar un programa.

## **Q** PROGRAM

Utilice este botón para seleccionar el modo de programa.

## **R** ENTER

Utilice este botón para introducir una selección..

## **S** DISPLAY

Durante la reproducción de MP3/WMA, utilice este botón para cambiar la información visualizada.

## **T** TIME

Durante la reproducción, utilice este botón para cambiar la visualización del tiempo.

## **U** FILE (▼,▲)

Utilice estos botones para seleccionar un archivo MP3/WMA.

## **V** SKIP (◀◀/▶▶)

Utilice estos botones para saltar pistas o archivos.

## **Nota:**

Para simplificar, las instrucciones se refieren a los nombres de botones y controles del panel frontal, y no se mencionan los del mando a distancia.

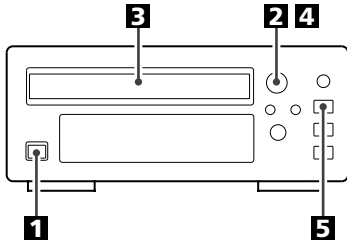

**1** Pulse el botón **STANDBY/ON** para encender la unidad.



- Si el PD-H300mkIII está conectado al A-H300mkIII por un cable de control remoto, podrá encender y apagar el A-H300mkIII y el PD-H300mkIII pulsando el botón **STANDBY/ON** del A-H300mkIII.

**2** Pulse el botón **OPEN/CLOSE** (▲).



**3** Deposite un disco en la bandeja con la cara de la etiqueta hacia arriba.

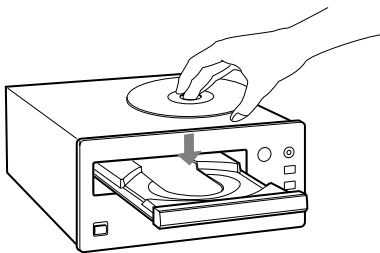

- No coloque nunca más de un disco en la bandeja.
- El disco deberá quedar centrado en la bandeja. Si el disco no se inserta correctamente, la bandeja podría quedar bloqueada y no abrirse, por lo que conviene cargarlo debidamente centrado.
- No fuerce la bandeja durante las operaciones de apertura y cierre.

**4** Pulse el botón **OPEN/CLOSE** (▲) para cerrar la bandeja.



(CD de audio)

Se visualizan el número total de pistas y el tiempo total de reproducción del disco.

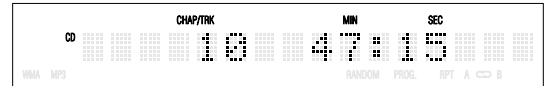

(Disco MP3/WMA)

Se visualiza el número total de archivos del disco.

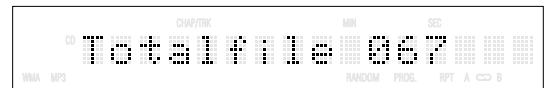

- Puede que leve varios minutos para visualizar el número de archivos.

**5** Pulse el botón **PLAY** (▶) para dar comienzo a la reproducción.



(CD de audio)

número de pista actual      tiempo transcurrido de la pista actual

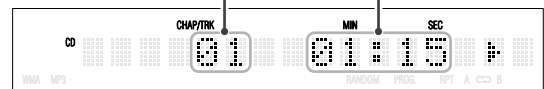

(Disco MP3/WMA)

número de la carpeta actual      Número de archivo actual

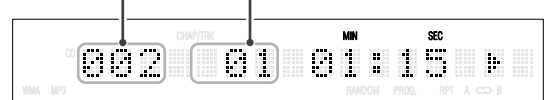

La reproducción se inicia en la primera pista o el primero archivo.

- Las pistas MP3/WMA grabadas fuera de carpetas se colocarán automáticamente en la carpeta "001", y la reproducción se iniciará automáticamente desde la primera pista de dicha carpeta 001.
- Si hay carpetas que no tienen archivos MP3/WMA, la unidad saltará las mismas.
- Si carga el disco y después pulsa el botón **PLAY** (o los botones numéricos del control remoto) sin haber cerrado antes la bandeja de disco, ésta se cerrará y dará comienzo la reproducción.

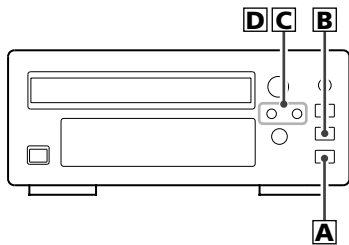

### A Para detener la reproducción

Pulse el botón STOP (■) para detener la reproducción.

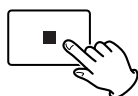

### B Para interrumpir momentáneamente la reproducción (modo de pausa)

Pulse el botón PAUSE (||) durante la reproducción. La reproducción se detiene en la posición actual, y el indicador PAUSE (||) se ilumina en la pantalla.

Para reanudar la reproducción, pulse el botón PLAY (▶) o el botón PAUSE (||).



### C Para saltar a la pista o el archivo siguiente o anterior

Durante la reproducción, pulse el botón ◀◀/▶▶ repetidas veces hasta localizar la pista o el archivo deseada. La pista o el archivo seleccionada se reproducirá desde el principio.

Desde parada o pausa, pulse el botón ◀◀/▶▶ repetidas veces hasta que localice la pista o el archivo que desea oír. Pulse el botón PLAY para iniciar la reproducción desde la pista o el archivo seleccionada.

- Si pulsa el botón ◀◀ durante la reproducción de un CD, la pista o el archivo en curso se reproducirá desde el principio. Para retroceder hasta el principio de la pista o el archivo anterior, pulse dos veces el botón ◀◀.
- Durante la reproducción programada, se saltará a la pista o el archivo siguiente o anterior del programa.

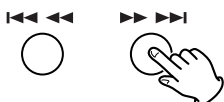

### D Búsqueda de un fragmento de la pista o el archivo

Durante la reproducción, mantenga pulsado SEARCH (◀◀ o ▶▶) y libérela cuando localice la parte que desea oír.

También puede utilizar los botones ◀◀ y ▶▶ del control remoto.

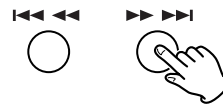

### E Reproducción directa

En el modo de parada o reproducción, puede utilizar los botones numéricos del control remoto para seleccionar la pista o el archivo.

Pulse los botones numéricos para seleccionar una pista o el archivo.

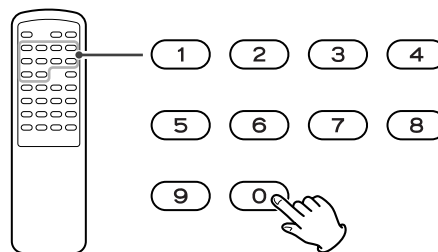

Por ejemplo, para seleccionar la pista o el archivo número 35, pulse "3", "5".

Para seleccionar un archivo MP3 o WMA, introduzca números de 3 dígitos. Para seleccionar el número 5, por ejemplo, pulse "0", "0" y "5". (También puede pulsar sólo el número "5" y esperar unos segundos.)

## Búsqueda

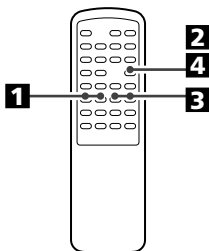

Puede seleccionar un directorio deseado y un archivo MP3 o WMA durante la reproducción o mientras la unidad esté parada.

**1** Pulse los botones **FOLDER (▼/▲)** para seleccionar un directorio.

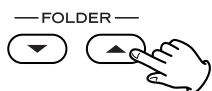

**2** Pulse el botón **ENTER**.



**3** Si desea seleccionar un archivo, pulse los botones **FILES (▼/▲)**.

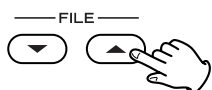

**4** Pulse el botón **ENTER**.

El archivo seleccionada se reproducirá desde el principio.



## Reproducción al azar

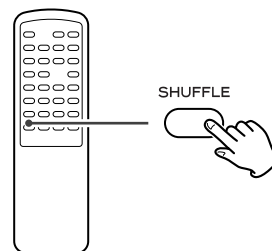

Las pistas o los archivos se pueden reproducir en un orden aleatorio. Desde la posición de parada o reproducción, pulse el botón SHUFFLE.

“RANDOM” se ilumina en la pantalla.

Cuando termina la reproducción al azar de todas las pistas o los archivos, la unidad se detiene y el modo queda cancelado.

- Si pulsa el botón **▶▶** durante la reproducción al azar, la siguiente pista o el siguiente archivo se seleccionará y reproducirá al azar. Si pulsa el botón **◀◀**, la pista o el archivo en curso se reproducirá desde el principio. Una pista o un archivo no se puede repetir durante la reproducción al azar.
- Si pulsa uno de los siguientes botones, el modo de reproducción al azar quedará cancelado:

SHUFFLE, STOP, STANDBY/ON, OPEN/CLOSE

- Los botones numéricos no funcionan durante la reproducción al azar.

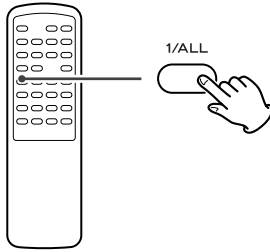

Cada vez que pulse el botón REPEAT, el modo cambiará en el siguiente orden:

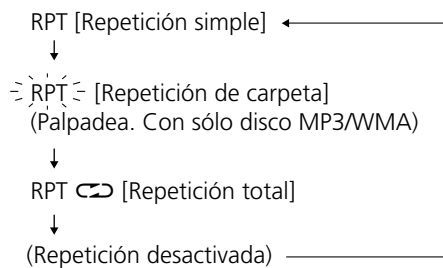

## Repetición simple

La pista o el archivo que esté reproduciéndose se reproducirá repetidamente. Si selecciona otra pista o otro archivo en el modo de repetición 1, la pista o el archivo que se ha seleccionado se reproducirá repetidamente.

## Repetición de carpeta (Sólo disco MP3/WMA)

Todas las pistas o los archivos en la carpeta se reproducirán repetidamente.

- Cuando el disco no tiene carpetas (todos los archivos están en la carpeta 001), la unidad saltará este modo.

## Repetición total

Todas las pistas o los archivos se reproducirán repetidamente.

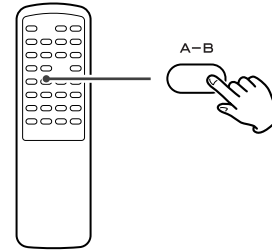

## Repetición de una sección específica (A-B)

Esta función permite la reproducción repetida de cualquier parte deseada del disco.

### 1 Asigne el punto en el cual desee iniciar la reproducción repetida pulsando el botón A-B.

"Repeat A-" se encenderá y "B" parpadeará en la pantalla.

### 2 Al llegar al punto en el cual desee terminar la reproducción repetida, pulse nuevamente el botón A-B.

"Repeat A-B" se encenderá.

La parte asignada con el botón A-B se reproducirá repetidamente.

- Para volver a la reproducción normal, pulse el botón A-B hasta que "Repeat A-B" desaparezca de la pantalla.
- Debe haber más de 3 segundos entre A y B.
- Si pulsa uno de los siguientes botones, el modo de repetición A-B quedará cancelado:  
STOP, SKIP, 1/ALL, A-B, SHUFFLE, OPEN/CLOSE, STANDBY/ON

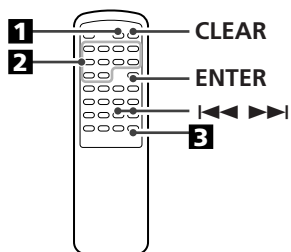

Se pueden programar hasta 32 pistas/archivos en el orden deseado.

## 1 Pulse el botón PROGRAM desde la posición de parada.



'PROG.' se ilumina en la pantalla.

## 2 Utilice los botones numéricos para seleccionar una pista o un archivo.

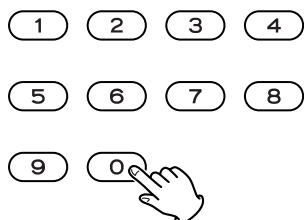

Para seleccionar una pista en un CD de audio, introduzca números de 2 dígitos.

Para seleccionar un archivo MP3 o WMA, introduzca números de 3 dígitos.

Opcionalmente, puede pulsar simplemente el número "5" y esperar algunos segundos, o pulsar el botón PROGRAM.

También puede usar los botones SKIP y PROGRAM para programar pistas/archivos. Seleccione una pista o un archivo con el botón SKIP (I◀◀ ▶▶I) y antes de 5 segundos pulse PROGRAM.

Repita este paso para programar otros números.

- Si comete un error, pulse el botón CLEAR. El último número programado se eliminará de la lista.
- Se pueden programar hasta 32 pistas/archivos.

## 3 Una vez concluida la programación, pulse PLAY para iniciar la reproducción del programa.



Cuando finaliza la reproducción de todas las pistas o los archivos programados, o si se pulsa uno de los siguientes botones, el indicador PROGRAM se apagará y el modo de programa quedará desactivado:

STOP, STANDBY/ON

No obstante, el contenido programado no se pierde. Para seleccionar de nuevo la reproducción programada, pulse PROGRAM y PLAY.

- Si abre la bandeja de disco o desconecta el cable de alimentación, el contenido del programa se borrará.

## Para comprobar el orden programado



Desde la posición de parada, pulse el botón PROGRAM repetidas veces. En la pantalla aparecerán el número de pista/archivo y el número de programa.

## Para agregar una pista o un archivo al programa

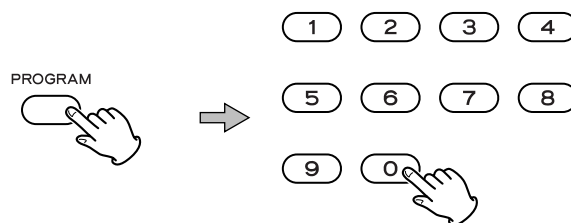

Desde la posición de parada, pulse el botón PROGRAM repetidas veces hasta que aparezca en la pantalla el número de programa en el que desea insertar una pista o un archivo. Si quiere añadir una pista o un archivo al final del programa, pulse repetidas veces PROGRAM hasta que aparezca "P-End" unos instantes en la pantalla.

A continuación seleccione una pista o un archivo con los botones numéricos. La pista o el archivo se incorporará al programa.



## Para eliminar una pista o el archivo del programa

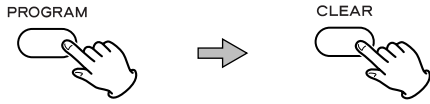

En el modo de parada, pulse el botón PROGRAM repetidamente hasta que el número del programa a eliminarse aparezca en la pantalla y, a continuación, pulse el botón CLEAR. Se elimina la pista o el archivo que se ha seleccionado del programa.

## Para borrar el programa

1. Desde la posición de parada, pulse el botón PROGRAM.



2. Pulse el botón CLEAR durante más de 4 segundos.

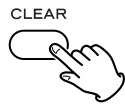

- Si se pulsa el botón OPEN/CLOSE (▲), también se borrará el contenido programado.
- Si la unidad se desconecta de la toma de alimentación, el contenido del programa se borrará.

## Lectura de tiempo

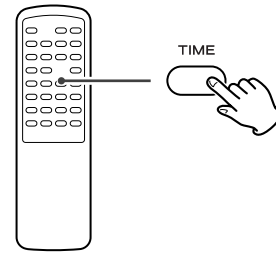

Cada vez que pulse el botón TIME durante la reproducción, la lectura cambiará en el siguiente orden:

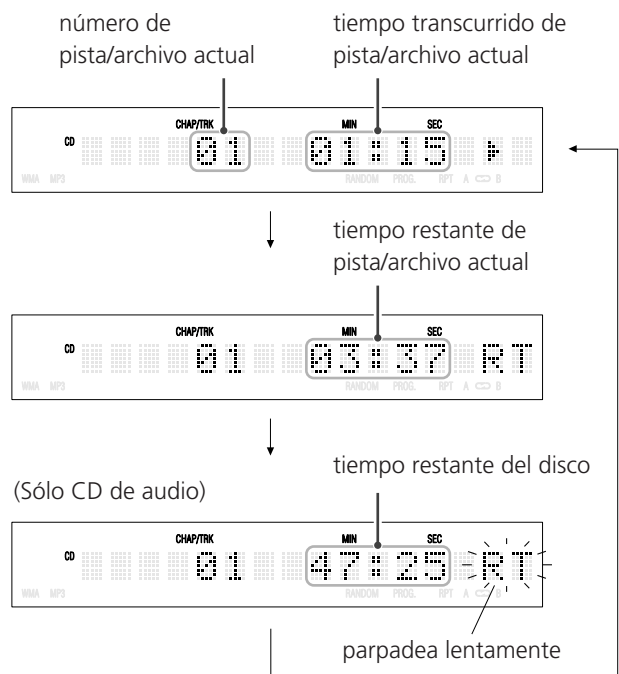

## Pantalla

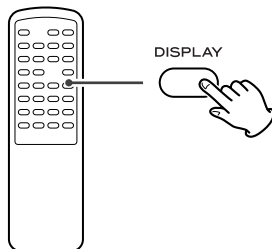

Durante la reproducción de MP3/WMA, pulse el botón DISPLAY repetidamente para cambiar la información visualizada.

Visualización predeterminada (desplazamiento):

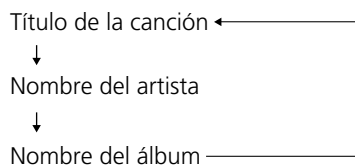

La visualización cambia de la siguiente manera:

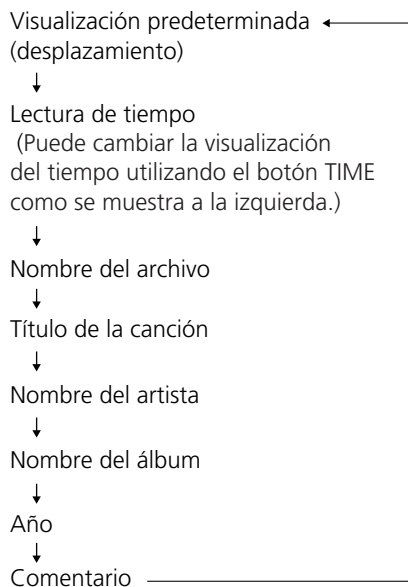

## Especificaciones

### Reproductor de CD

Captor . . . . .	Semiconductor láser de 3 haces
Respuestas de frecuencia . . . . .	20 Hz - 20 kHz $\pm$ 2dB
Distorsión armónica total . . . . .	Menos de 0,02% (1kHz)
Relación de señal a ruido (S/R) . . . . .	Más de 90 dB (IHF-A)
Salida: . . . . .	Análogica: 2,0 Vrms (RCA)
	Digital: TOS OPTICAL

### Generalidades

Requisitos de alimentación. . . . .	230 V c.a., 50 Hz
Consumo de energía . . . . .	13 W
Dimensiones (A x Alt.x P) . . . . .	215 x 93 x 305 mm
Peso (neto) . . . . .	2,8 kg

Temperatura de operación . . . . .	desde +5°C hasta +35°C
Humedad de operación . . . . .	desde el 5% hasta el 85% (sin condensación)
Temperatura de almacenamiento . . . . .	desde -20°C hasta +55°C

Accesorios estándar . . . . .	Cable RCA x 1
	Cable de conexión de control remoto x 1
	Control remoto (RC-1039) x1
	Pilas (AA) x2
	Manual del usuario x1
	Tarjeta de garantía x1

- El diseño y las especificaciones están sujetos a cambios sin previo aviso.
- El peso y dimensiones son aproximados.
- Las ilustraciones pueden diferir de los modelos de producción.

Si surge algún problema con la unidad, dedique unos instantes a revisar los siguientes puntos por si puede solucionar el problema sin necesidad de acudir al distribuidor o centro de servicio técnico TEAC.

### En general

#### No hay corriente.

- ➔ Compruebe la conexión a la red. Compruebe que la fuente de c.a. no es una toma conmutada y que, si lo es, el interruptor no está activado. Compruebe que hay corriente en la toma de c.a. conectando otro aparato como una lámpara o un ventilador.

#### No hay sonido

- ➔ Compruebe la conexión del amplificador.
- ➔ Compruebe que el amplificador funciona correctamente.

#### Imposible activar la reproducción.

- ➔ Inserte el disco con la cara grabada hacia abajo.
- ➔ Si el disco está sucio, limpie su superficie.
- ➔ Puede haber insertado un disco vacío. Pruebe con uno pregrabado.
- ➔ Dependiendo del formato, etc., quizá no sea posible reproducir discos CD-R/CD-RW. Vuelva a intentarlo con otro disco.
- ➔ No se pueden reproducir discos CD-R/CD-RW que no tengan la sesión cerrada. Cierre la sesión del disco en una grabadora de CD e inténtelo de nuevo.

#### Intermitencias en el sonido.

- ➔ Coloque la unidad sobre una superficie estable, sin riesgos de vibraciones o impactos.
- ➔ Si el disco está sucio, limpie su superficie.
- ➔ No utilice discos rayados, dañados o deformados.

### Control remoto

#### El control remoto no funciona.

- ➔ Si las pilas están agotadas, cámbielas.
- ➔ Emplee el control remoto sin sobrepasar la distancia indicada (5 m) y apunte al panel frontal.
- ➔ Retire los obstáculos situados entre el control remoto y el equipo.
- ➔ Si hay una luz fluorescente cerca del equipo, apáguela.

### MP3/WMA

#### No se produce ningún sonido aún cuando se pulsa el botón PLAY (▶).

- ➔ No se pueden reproducir formatos de archivos no reproducibles (por ejemplo, archivo MPEG 1 LAYER 2).

#### “No song title No artist No album” aparece en la pantalla.

- ➔ No hay información de etiqueta ID3 para el archivo de música.  
Edite la información del título de la canción, artista y álbum de la canción en un PC utilizando la aplicación de MP3 o WMA.

#### Algunos caracteres desconocidos se visualizan en la pantalla.

- ➔ Esta unidad no puede visualizar símbolos y caracteres de tamaño total o de byte doble (como caracteres japoneses, chinos, etc.) correctamente. Los nombres de los archivos MP3 o WMA deben ser compuestos por caracteres alfanuméricos.

#### Si no se restablece el funcionamiento normal, desconecte el cable de alimentación de la toma y vuélvalo a conectar.

### Atención a la condensación

Si la unidad (o un disco) se traslada de un entorno frío a uno cálido, o se utiliza después de un cambio repentino de temperatura, existe el riesgo de condensación: el vapor del aire se podría condensar en el mecanismo interno y provocar errores de funcionamiento. Para evitarlo, o en caso de que suceda, deje la unidad encendida una o dos horas. Así se estabilizará a la temperatura ambiental.

### Mantenimiento

Si se ensucia la superficie del equipo, pase un paño suave o utilice jabón líquido normal diluido. Limpie cualquier resto líquido que pueda quedar en la unidad. No utilice aguarrás, bencina ni alcohol, ya que podría dañar el acabado de la unidad. Espere a que se seque por completo la superficie de la unidad antes de utilizarla.

# TEAC

---

<b>TEAC CORPORATION</b>	3-7-3, Nakacho, Musashino-shi, Tokyo 180-8550, Japan Phone: (0422) 52-5081
TEAC AMERICA, INC.	7733 Telegraph Road, Montebello, California 90640 Phone: (323) 726-0303
TEAC CANADA LTD.	5939 Wallace Street, Mississauga, Ontario L4Z 1Z8, Canada Phone: (905) 890-8008
TEAC MEXICO, S.A. De C.V	Campesinos N°184, Colonia Granjas Esmeralda, Delegacion Iztapalapa, CP 09810, México DF Phone: (525) 581-5500
TEAC UK LIMITED	Unit 19 & 20, The Courtyards, Hatters Lane, Watford, Hertfordshire, WD18 8TE, U.K. Phone: (0845) 130-2511
TEAC EUROPE GmbH	Bahnstrasse 12, 65205 Wiesbaden-Erbenheim, Germany Phone: 0611-71580
TEAC AUSTRALIA PTY., LTD. A.B.N. 11 113 998 048	30 Tullamarine Park Road, Tullamarine, VIC 3043, Australia Phone: (03) 8336-6500

---

This appliance has a serial number located on the rear panel. Please record the model number and serial number and retain them for your records.

Model number \_\_\_\_\_ Serial number \_\_\_\_\_