

650 SPS

Originalbedienungsanleitung "Stichsäge"
Original instructions "Jig saw"
Mode d'emploi original "Scie sauteuse"
Oorspronkelijke gebruiksaanwijzing "Decoupeerzaag"
Istruzioni originali "Seghetto alternativo"
Manual original "Sierra de calar"
Originalno uputstvo za rad "Sticksåg"
Original brugsanvisning "Stiksav"
Original driftsinstruks "Stikksag"
Alkuperäiset ohjeet "Pistosaha"
Πρωτότυπο οδηγιών χρήσης "Σέγα"
Руководство по эксплуатации "Лобзик"

4	DE
15	EN
25	FR
36	NL
47	IT
58	ES
69	SE
79	DK
89	NO
99	FI
109	GR
121	RU

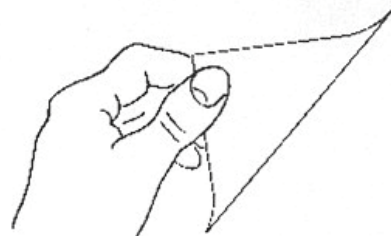



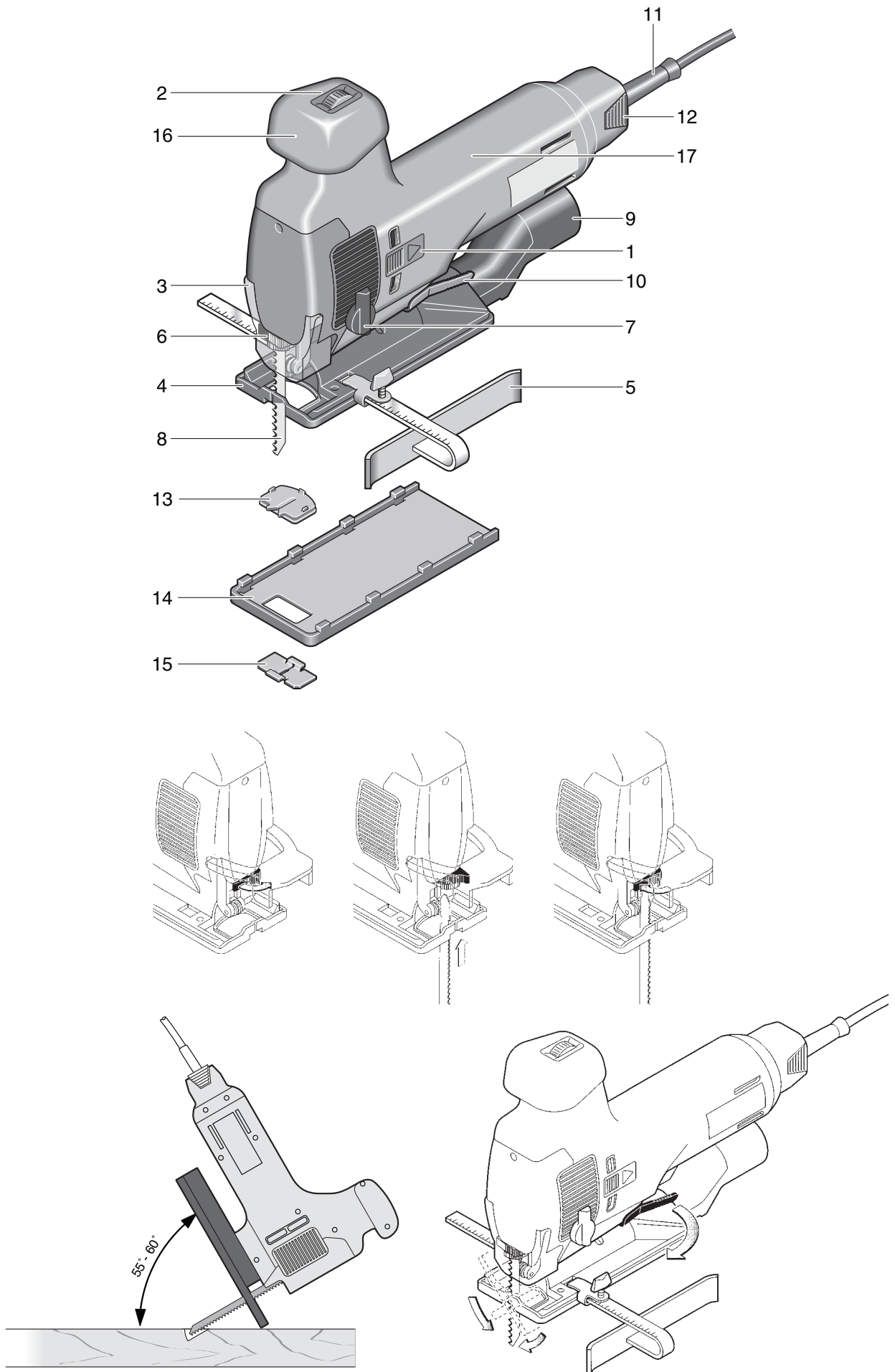

1. Symbole und Abkürzungen

Die in dieser Anleitung und ggf. auf dem Elektrowerkzeug verwendeten Symbole dienen dazu, Ihre Aufmerksamkeit auf mögliche Gefährdungen bei der Arbeit mit diesem Elektrowerkzeug zu lenken. Sie müssen die Bedeutung der Symbole/Hinweise verstehen und sinngemäß handeln, um es effizienter und sicherer zu gebrauchen.

Die Sicherheitswarnungen, Hinweise und Symbole sind kein Ersatz für vorschriftsmäßige Maßnahmen zur Unfallprävention.

Symbole



Für die Sicherheit besonders wichtiger Hinweis. Befolgen Sie diese immer, andernfalls können schwere Verletzungen die Folge sein.



Warnung vor gefährlicher elektrischer Spannung



Warnung vor heißer Oberfläche

-WARNUNG-

Für eine möglicherweise gefährliche Situation, die zu Körperverletzungen oder zu Sachschaden führen könnte.

-HINWEIS-

Anwendungshinweise und andere nützliche Informationen.

2. Sicherheitshinweise

Allgemeine Sicherheitshinweise für Elektrowerkzeuge



Warnung!

Lesen Sie alle Sicherheitshinweise und Anweisungen.



Versäumnisse bei der Einhaltung der Sicherheitshinweise und Anweisungen können elektrischen Schlag, Brand und/oder schwere Verletzungen verursachen.



Bewahren Sie alle Sicherheitshinweise und Anweisungen für die Zukunft auf.

Der in den Sicherheitshinweisen verwendete Begriff „Elektrowerkzeug“ bezieht sich auf netzbetriebene Elektrowerkzeuge (mit Netzkabel bzw. Netzkabelmodul) und auf akkubetriebene Elektrowerkzeuge (ohne Netzkabel).

Arbeitsplatz

Halten Sie Ihren Arbeitsbereich sauber und gut beleuchtet.

Unordnung und unbeleuchtete Arbeitsbereiche können zu Unfällen führen.

Arbeiten Sie mit dem Elektrowerkzeug nicht in explosionsgefährdeter Umgebung, in der sich brennbare Flüssigkeiten, Gase oder Stäube befinden.

Elektrowerkzeuge erzeugen Funken, die den Staub oder die Dämpfe entzünden können.



Halten Sie Kinder und andere Personen während der Benutzung des Elektrowerkzeugs fern.

Bei Ablenkung können Sie die Kontrolle über das Gerät verlieren.

Elektrische Sicherheit

Der Anschlussstecker des Gerätes muss in die Steckdose passen. Der Stecker darf in keiner Weise verändert werden. Verwenden Sie keine Adapterstecker gemeinsam mit schutzgeerdeten Elektrowerkzeugen.

Unveränderte Stecker und passende Steckdosen verringern das Risiko eines elektrischen Schlages.

Vermeiden Sie Körperkontakt mit geerdeten Oberflächen, wie von Rohren, Heizungen, Herden und Kühlschränken.

Es besteht ein erhöhtes Risiko durch elektrischen Schlag, wenn Ihr Körper geerdet ist.



Halten Sie Elektrowerkzeuge von Regen oder Nässe fern.

Das Eindringen von Wasser in ein Elektrowerkzeug erhöht das Risiko eines elektrischen Schlages.

Zweckentfremden Sie das Kabel nicht, um das Elektrowerkzeug zu tragen, aufzuhängen oder um den Stecker aus der Steckdose zu ziehen. Halten Sie das Kabel fern von Hitze, Öl, scharfen Kanten oder sich bewegenden Geräteteilen.

Beschädigte oder verwickelte Kabel erhöhen das Risiko eines elektrischen Schlages.

Wenn Sie mit einem Elektrowerkzeug im Freien arbeiten, verwenden Sie nur Verlängerungskabel, die auch für den Aussenbereich zugelassen sind. *Die Anwendung eines für den Aussenbereich geeigneten Verlängerungskabels verringert das Risiko eines elektrischen Schlages.*

Wenn der Betrieb des Elektrowerkzeuges in feuchter Umgebung nicht vermeidbar ist, verwenden Sie einen Fehlerstromschutzschalter (FI). *Der Einsatz eines Fehlerstromschutzschalters vermindert das Risiko eines elektrischen Schlages.*

Sicherheit von Personen

Seien Sie aufmerksam, achten Sie darauf, was Sie tun, und gehen Sie mit Vernunft an die Arbeit mit einem Elektrowerkzeug. Benutzen Sie kein Elektrowerkzeug, wenn Sie müde sind oder unter dem Einfluss von Drogen, Alkohol oder Medikamenten stehen.

Ein Moment der Unachtsamkeit beim Gebrauch des Elektrowerkzeuges kann zu ernsthaften Verletzungen führen.



Tragen Sie persönliche Schutzausrüstung und immer eine Schutzbrille.

Das Tragen persönlicher Schutzausrüstung, wie Staubmaske, rutschfeste Sicherheitsschuhe, Schutzhelm oder Gehörschutz, je nach Art und Einsatz des Elektrowerkzeuges, verringert das Risiko von Verletzungen.

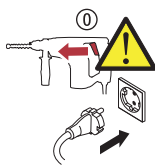

Vermeiden Sie eine unbeabsichtigte Inbetriebnahme. Vergewissern Sie sich, dass das Elektrowerkzeug ausgeschaltet ist, bevor Sie es an die Stromversorgung und/oder den Akku anschließen, es aufnehmen oder tragen.

Wenn Sie beim Tragen des Elektrowerkzeuges den Finger am Schalter haben oder das Gerät eingeschaltet an die Stromversorgung anschließen, kann dies zu Unfällen führen.

Entfernen Sie Einstellwerkzeuge oder Schraubenschlüssel, bevor Sie das Elektrowerkzeug einschalten.

Ein Werkzeug oder Schlüssel, der sich in einem drehenden Geräteteil befindet, kann zu Verletzungen führen.

Vermeiden Sie eine abnormale Körperhaltung. Sorgen Sie für einen sicheren Stand und halten Sie jederzeit das Gleichgewicht.

Dadurch können Sie das Elektrowerkzeug in unerwarteten Situationen besser kontrollieren.

Tragen Sie geeignete Kleidung. Tragen Sie keine weite Kleidung oder Schmuck. Halten Sie Haare, Kleidung und Handschuhe fern von sich bewegenden Teilen.

Lockere Kleidung, Schmuck oder lange Haare können von sich bewegenden Teilen erfasst werden.

Wenn Staubabsaug- und -auffangeinrichtungen montiert werden können, vergewissern Sie sich, dass diese angeschlossen sind und richtig verwendet werden.

Das Verwenden dieser Einrichtungen verringert Gefährdungen durch Staub.

Verwendung und Behandlung von Elektrowerkzeugen

Überlasten Sie das Gerät nicht. Verwenden Sie für Ihre Arbeit das dafür bestimmte Elektrowerkzeug.

Mit dem passenden Elektrowerkzeug arbeiten Sie besser und sicherer im angegebenen Leistungsbereich.

Benutzen Sie kein Elektrowerkzeug, dessen Schalter defekt ist.

Ein Elektrowerkzeug, das sich nicht mehr ein- oder ausschalten lässt, ist gefährlich und muss repariert werden.



Ziehen Sie den Stecker aus der Steckdose und/oder entfernen Sie den Akku, bevor Sie Geräteeinstellungen vornehmen, Zubehörteile wechseln oder das Gerät weglegen. *Diese Vorsichtsmaßnahme verhindert den unbeabsichtigten Start des Elektrowerkzeuges.*

Bewahren Sie unbenutzte Elektrowerkzeuge ausserhalb der Reichweite von Kindern auf. Lassen Sie Personen das Gerät nicht benutzen, die mit diesem nicht vertraut sind oder diese Anweisungen nicht gelesen haben.

Elektrowerkzeuge sind gefährlich, wenn Sie von unerfahrenen Personen benutzt werden.

Pflegen Sie Elektrowerkzeuge mit Sorgfalt. Kontrollieren Sie, ob bewegliche Geräteteile einwand-

frei funktionieren und nicht klemmen, ob Teile gebrochen oder so beschädigt sind, dass die Funktion des Elektrowerkzeuges beeinträchtigt ist. Lassen Sie beschädigte Teile vor dem Einsatz des Gerätes reparieren.

Viele Unfälle haben ihre Ursache in schlecht gewarteten Elektrowerkzeugen.

Halten Sie Schneidwerkzeuge scharf und sauber. *Sorgfältig gepflegte Schneidwerkzeuge mit scharfen Schneidkanten verklemmen sich weniger und sind leichter zu führen.*

Verwenden Sie Elektrowerkzeug, Zubehör, Einsatzwerkzeuge usw. entsprechend diesen Anweisungen. Berücksichtigen Sie dabei die Arbeitsbedingungen und die auszuführende Tätigkeit.

Der Gebrauch von Elektrowerkzeugen für andere als die vorgesehenen Anwendungen kann zu gefährlichen Situationen führen.

Service



Lassen Sie Ihr Elektrowerkzeug nur von qualifiziertem Fachpersonal und nur mit Original-Ersatzteilen reparieren.

Damit wird sichergestellt, dass die Sicherheit des Elektrowerkzeuges erhalten bleibt.

Gerätespezifische Sicherheitshinweise

Halten Sie die Hände vom Sägebereich fern. Greifen Sie nicht unter das Werkstück.

Bei Kontakt mit dem Sägeblatt besteht Verletzungsgefahr.

Führen Sie das Elektrowerkzeug nur eingeschaltet gegen das Werkstück.

Es besteht sonst die Gefahr eines Rückschlages, wenn sich das Einsatzwerkzeug im Werkstück verhakt.

Achten Sie darauf, dass die Fußplatte beim Sägen sicher aufliegt.

Ein verkantetes Sägeblatt kann brechen oder zum Rückschlag führen.

Schalten Sie nach Beendigung des Arbeitsvorgangs das Elektrowerkzeug aus und ziehen Sie

das Sägeblatt erst dann aus dem Schnitt, wenn dieses zum Stillstand gekommen ist.

So vermeiden Sie einen Rückschlag und können das Elektrowerkzeug sicher ablegen.

Verwenden Sie nur unbeschädigte, einwandfreie Sägeblätter.

Verbogene oder unscharfe Sägeblätter können brechen oder einen Rückschlag verursachen.

Bremsen Sie das Sägeblatt nach dem Ausschalten nicht durch seitliches Gegendrücken ab.

Das Sägeblatt kann beschädigt werden, brechen oder einen Rückschlag verursachen.



Verwenden Sie geeignete Suchgeräte, um verborgene Versorgungsleitungen aufzuspüren, oder ziehen Sie die örtliche Versorgungsgesellschaft hinzu.

Kontakt mit Elektroleitungen kann zu Feuer und elektrischem Schlag führen. Beschädigung einer Gasleitung kann zur Explosion führen. Eindringen in eine Wasserleitung verursacht Sachbeschädigung.

Fassen Sie das Elektrowerkzeug nur an isolierten Griffflächen an, wenn Sie Arbeiten ausführen, bei denen das Einsatzwerkzeug verborgene Stromleitungen oder das eigene Netzkabel treffen kann.

Kontakt mit einer spannungsführenden Leitung setzt auch Metallteile des Elektrowerkzeuges unter Spannung und führt zu einem elektrischen Schlag.



Sichern Sie das Werkstück.

Ein mit Spannvorrichtungen oder Schraubstock festgehaltenes Werkstück ist sicherer gehalten als mit der Hand.



Bearbeiten Sie kein asbesthaltiges Material.

Asbest gilt als krebserregend!

Treffen Sie Schutzmaßnahmen, wenn beim Arbeiten gesundheitsschädliche, brennbare oder explosive Stäube entstehen können.

Zum Beispiel: Manche Stäube gelten als krebserregend. Tragen Sie eine Staubschutzmaske und verwenden Sie, wenn anschließbar, eine Staub-/Späneabsaugung.

Warten Sie, bis das Elektrowerkzeug zum Stillstand gekommen ist, bevor Sie es ablegen.

Das Einsatzwerkzeug kann sich verhaken und zum Verlust der Kontrolle über das Elektrowerkzeug führen.



Nicht benutzte Werkzeuge müssen sicher, in trockenen, verschlossenen Räumen und für Kinder nicht erreichbar aufbewahrt werden!

Halten Sie Ihren Arbeitsplatz sauber.

Materialmischungen sind besonders gefährlich. Leichtmetallstaub kann brennen oder explodieren.

Benutzen Sie das Elektrowerkzeug nicht mit beschädigtem Kabel. Berühren Sie das beschädigte Kabel nicht und ziehen Sie den Netzstecker, wenn das Kabel während des Arbeitens beschädigt wird.

Beschädigte Kabel erhöhen das Risiko eines elektrischen Schlages.

Restrisiken: Obwohl in den Bedienungsanleitungen zu unseren Elektrowerkzeugen ausführliche Hinweise zum sicheren Arbeiten mit Elektrowerkzeugen enthalten sind, birgt jedes Elektrowerkzeug gewisse Restrisiken, die auch durch Schutzvorrichtungen nicht völlig auszuschließen sind. Bedienen Sie deshalb Elektrowerkzeuge immer mit der notwendigen Vorsicht!

3. Gerätebeschreibung



Lesen Sie vor Inbetriebnahme alle Sicherheitshinweise und Anweisungen.

Versäumnisse bei der Einhaltung der Sicherheitshinweise und Anweisungen können elektrischen Schlag, Brand und/oder schwere Verletzungen verursachen.

Bitte klappen Sie die Aufklappseite mit der Darstellung des Gerätes auf, und lassen Sie diese Seite aufgeklappt, während Sie die Bedienungsanleitung lesen.

Gerätebauteile

- 1 Ein-Ausschalter
- 2 Elektronik-Stellrad
- 3 Staubschutzhaube
- 4 Säge Tisch
- 5 Parallelanschlag (Zubehör)
- 6 Spannhebel
- 7 Pendelhub-Einstellknopf
- 8 Sägeblatt
- 9 Absaugstutzen \varnothing 35 mm
- 10 Arretierhebel
- 11 Netzkabelmodul
- 12 Verriegelungstaste
- 13 Spanreißschutz (Kunststoff)
- 14 Gleitschutz
- 15 Spanreißschutz (Stahl)
- 16 Kunststoffkappe (isolierte Grifffläche)
- 17 Handgriff (isolierte Grifffläche)

Lieferumfang

Siehe Verpackung

Bestimmungsgemäße Verwendung

Die Stichsäge ist universell einsetzbar für alle Sägearbeiten in harten und weichen Hölzern, beschichteten Hölzern, Holzfasernplatten, in Sperrholz, Metall und Kunststoffen bis zur angegebenen max. Schnitttiefe.

Anforderungen an den Benutzer

Das Gerät darf nur von autorisiertem, eingewiesenem Personal bedient, gewartet und instand gehalten werden. Dieses Personal muss speziell über die auftretenden Gefahren unterrichtet sein.

Technische Daten

Stichsäge **650 SPS**

	V~	230
Nennspannung		

	Watt	650
Aufnahmeleistung		

	Watt	340
Abgabeleistung		

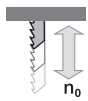
	min ⁻¹	3200
Leerlaufhubzahl n ₀		

	min ⁻¹	500...3200
Regelhubbereich n		

	mm	19
Hubweg		

	mm	110
max. Schnitttiefe in Holz		

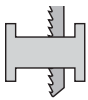
	Stahl (unlegiert) mm	6
	Leichtmetall mm	16
max. Schnitttiefe		

	°	45
Schrägschnitt		

	kg	2,3
Gewicht		

 Ihr Elektrowerkzeug ist gemäß EN 60745 doppelt isoliert; ein Erdleiter ist aus diesem Grunde überflüssig.

Das Gerät ist funk- und fernsehentstört nach EN 55014-1 sowie störfest nach EN 55014-2.

Geräusch- und Vibrationsinformation

Geräuschwerte

Messwerte ermittelt entsprechend EN 60 745.

Der A-bewertete Geräuschpegel des Gerätes beträgt typischerweise:

Schalldruckpegel (L_{pA}) 84 dB(A)

Schalleistungspegel (L_{WA}) 95 dB(A)

Messunsicherheit K = 3 dB



Der Geräuschpegel beim Arbeiten kann 85 dB(A) überschreiten.

Gehörschutz tragen!

Vibration

Triaxialer Schwingungsemissionswert ermittelt entsprechend EN 60745.

Stichsäge **650 SPS**

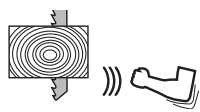
	Sägen von Holz; a _h : m/s ²	9,5
	Messunsicherheit K m/s ²	1,6

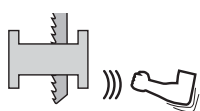
	Sägen von Metallblech; a _h : m/s ²	9,3
	Messunsicherheit K m/s ²	1,6

 Der in diesen Anweisungen angegebene Schwingungspegel ist entsprechend einem in EN 60745 genormten Messverfahren gemessen worden und kann für den Gerätevergleich verwendet werden.

Der Schwingungspegel wird sich entsprechend dem Einsatz des Elektrowerkzeuges verändern und kann in manchen Fällen über dem in diesen Anweisungen angegebenen Wert liegen. Die Schwingungsbelastung könnte unterschätzt werden, wenn das Elektrowerkzeug regelmäßig in solcher Weise verwendet wird.

Hinweis: Für eine genaue Abschätzung der Schwingungsbelastung während eines bestimmten Arbeitszeitraumes sollten auch die Zeiten berücksichtigt werden, in denen das Gerät abgeschaltet ist oder zwar läuft, aber nicht tatsächlich im Einsatz ist.

Dies kann die Schwingungsbelastung über den gesamten Arbeitszeitraum deutlich reduzieren.

4. Bedienung



Ziehen Sie vor allen Arbeiten am Elektrowerkzeug den Netzstecker.

Inbetriebnahme



Netzspannung beachten!

Prüfen Sie vor Inbetriebnahme, ob die auf dem Typenschild angegebene Netzspannung und Netzfrequenz mit den Daten Ihres Stromnetzes übereinstimmen.

▶ Netzkabelmodul anschließen



Bei Einsatz von Verlängerungskabeln: Nur für den Einsatzbereich zugelassene Verlängerungskabel mit ausreichendem Querschnitt verwenden. Ansonsten kann Leistungsverlust beim Gerät und Überhitzung des Kabels eintreten. Ersetzen Sie beschädigte Verlängerungskabel.

Netzkabel



Wird das Netzkabel während der Arbeit beschädigt, sofort Netzstecker ziehen.

Netzkabelmodul



Netzkabelmodul mit Patent-Quick-Verschluss.

Schließen Sie das Netzkabelmodul **12** an den Handgriff an. Der Stecker muss einrasten.

Verwenden Sie das Netzkabelmodul **12** nur für Kress-Elektrowerkzeuge. Versuchen Sie nicht, andere Geräte damit zu betreiben.

Beschädigte Netzkabelmodule dürfen nicht verwendet werden. Sie sind unverzüglich durch ein neues Kress-Netzkabelmodul zu ersetzen.

Die beiden Verriegelungstaster **13** drücken und Netzkabelmodul **12** aus dem Handgriff herausziehen.

Verwenden Sie nur Original Kress-Netzkabelmodule.

Bedienung

DE

Ein- und Ausschalten

Achtung! Vor dem Einschalten der Stichsäge muss die Staubschutzhaube **3** vor dem Sägeblatt wieder bis zum Sägefisch **4** abgesenkt werden.

- ▶ Den Ein-/Ausschalter **1** nach vorn schieben um das Gerät einzuschalten.
- ▶ Durch Drücken auf die ausgekippte Vorderkante des Ein-/Ausschalters **1** kehrt dieser wieder in die Aus-Stellung zurück.

Wiederanlaufschutz



Der Wiederanlaufschutz verhindert das unkontrollierte Anlaufen des Elektrowerkzeuges nach einer Unterbrechung der Stromzufuhr.

- ▶ Zur Wiederinbetriebnahme bringen Sie den Ein-/Ausschalter **1** in die ausgeschaltete Position und schalten das Elektrowerkzeug erneut ein.

Pendelhub-Einstellung

Die Umschaltung von Einsterllung 0 bis 3 erfolgt mit dem Pendelhub-Einstellknopf **7** (Drehknopf). Die Markierung zeigt die gewählte Pendelhub-Einstellung.

Empfehlung zur Pendelhub-Einstellung:

- Pos. 0 für Glas, Keramik, Weichstahl, Buntmetall, Aluminium und Preßstoffe
- Pos. 1 für Kunststoffe
- Pos. 2 für Sperrholz
- Pos. 3 für Hartholz, Weichholz, Spanplatten.

Es wird darauf hingewiesen, dass die angegebenen Werte Richtwerte sind, die je nach Dicke, Härte, Faserrichtung des Materials sowie dem Zustand des Sägeblattes variieren können.

Die optimale Pendelstufe für die jeweilige Anwendung lässt sich durch praktischen Versuch ermitteln. Folgende Empfehlungen gelten dabei:

- ▶ Wählen Sie die Pendelstufe umso kleiner bzw. schalten Sie die Pendelung ganz ab, je feiner und sauberer die Schnittkante werden soll.
- ▶ Schalten Sie bei der Bearbeitung von dünnen Werkstoffen (z.B. Blechen) die Pendelung aus.
- ▶ Arbeiten Sie in harten Werkstoffen mit kleiner

Pendelung.

- In weichen Materialien und beim Sägen von Holz in Faserrichtung können Sie mit maximaler Pendelung arbeiten.

Gehrungsschnitte 45°

Der Säge Tisch **4** wird durch Schwenken des Arretierhebels **10** um 90° nach vorne gelöst. Dadurch kann der Säge Tisch **4** nach hinten (Richtung Absaugstutzen) geschoben und in die gewünschte Schräglage geschwenkt werden. Die Lage des Säge Tisches wird durch zurückschwenken des Arretierhebels **10** fixiert.

Gegebenfalls muß etwas nachgespannt werden, indem der Arretierhebel **10** nochmals nach vorn geschwenkt, und das Spannrads durch drehen nach rechts fester angezogen wird.

Danach wird der Arretierhebel zurückgeschwenkt, der Säge Tisch **4** ist fixiert. Die Winkel 15°, 30° und 45° können am Säge Tisch **4** fest eingerastet werden.

Einstellung für rechtwinklige Schnitte in 0°-Position (Sägeblatt senkrecht)

Der Säge Tisch **4** wird durch Schwenken des Arretierhebels **10** um 90° nach vorne gelöst. Danach kann der Säge Tisch **4** gegebenenfalls durch ziehen nach hinten aus der Rasterung gelöst und in die 0°-Position geschwenkt und wieder eingerastet werden. Die Lage des Säge Tisches **4** wird durch zurückschwenken des Arretierhebels **10** fixiert.

Gegebenenfalls muss etwas nachgespannt werden, indem der Arretierhebel **10** nochmals nach vorn geschwenkt, und das Spannrads durch drehen nach rechts fester angezogen wird. Danach wird der Arretierhebel **10** zurückgeschwenkt, der Säge Tisch **4** ist fixiert.

Gleitschutz

Zum Schutz vor Kratzspuren an der Werkstückoberfläche beim Sägen kann der Gleitschutz **14** von vorne auf den Säge Tisch **4** aufgesteckt werden.

Spannreißschutz

Je nach Anwendung kann der eine oder andere Spannreißschutz wie folgt eingesetzt werden.

Für Säge Tisch 4

Das Kunststoffteil **13** wird von unten in die Sägeöffnung des Säge Tisches **4** gedrückt (Schnappverschluss).

Für Gleitschutz 14

Der Gleitschutz **14** wird mit dem von oben in die Sägeöffnung eingelegten Blechteil **15** von vorne auf den Säge Tisch **4** aufgesteckt.

Die Holzfasern werden dadurch beim Sägen an den Spannreißschutz **13** oder **15** gedrückt, somit wird ein Ausreißen verhindert.

Der Anwendungsbereich ist auf rechtwinklige (90°)- Schnitte beschränkt.

Staubabsaugung

Der Absaugstutzen **9** wird von hinten in den Säge Tisch **4** eingesteckt. Damit ist die Stichsäge für den Anschluß eines handelsüblichen Staubsaugers vorbereitet.

Um die Schnittstelle von Spänen frei zu halten, wird der flexible Saugschlauch in die Öffnung des Absaugstutzens eingesteckt.

Digitalelektronik

Die Hubzahl kann von 500 bis zur Maximalhubzahl von 3200/min. stufenlos geregelt und den jeweiligen Materialanforderungen angepaßt werden. Bei Belastung sorgt die Digitaltechnik für Leistungsnachschub. Die Regulierung erfolgt mittels Einstellrad **2** vorn am Handgriff.

Regelbereich

Position 1	min. Hubzahl ca. 500 Hübe/min.
Position 6	max. Hubzahl ca. 3200 Hübe/min.

Die Digitalelektronik ist mit einer Wiederanlauficherung (kein unbeabsichtigtes Anlaufen, z. B. nach Stromausfall oder Ziehen des Netzsteckers) ausgerüstet. Dies dient zu Ihrer Sicherheit. Das Gerät muss bewusst wieder eingeschaltet werden.



Der Motor kann bei andauernd starker Belastung und niedrigen Drehzahlen überhitzt werden.

Werkzeug wechseln



Ziehen Sie den Stecker aus der Steckdose, bevor Sie Geräteeinstellungen vornehmen, Zubehörteile wechseln oder das Gerät weglegen. *Diese Vorsichtsmaßnahme verhindert den unbeabsichtigten Start des Geräts.*



Tragen Sie beim **Werkzeugwechsel** Schutzhandschuhe.

Das Einsatzwerkzeug kann sich bei längeren Arbeitsvorgängen stark erwärmen und/oder Schneidkanten des Einsatzwerkzeuges sind scharf.

Ein- und Ausspannen der Sägeblätter

Das Spannsystem hat den Vorteil, dass Sie die Sägeblätter ohne Werkzeug wechseln können.

Zuerst wird die Abdeckhaube **3** nach oben geschoben. Durch Drehen des Spannhebels **6** wird das Schnellspannsystem geöffnet und das Sägeblatt **8** kann eingesetzt werden. Dabei ist darauf zu achten, daß es bis zum Anschlag nach hinten gedrückt wird.

Durch Loslassen des Spannhebels **6** und einem nachfolgenden Druck in Stößelrichtung wird es automatisch fixiert, der Spannhebel **6** springt in die Ausgangsposition zurück.

Beim Ausspannen wird das Sägeblatt **8** durch Drehen des Spannhebels **6** aus der Fixierung gelöst. Danach kann es aus dem Stößel herausgenommen werden. Die Stützrolle – sie verhindert Abweichungen des Sägeblattes und sorgt für eine Entlastung der Mechanik (Stößel) – ergibt als Anschlag automatisch den Einspannwinkel von 90°. Das gilt selbstverständlich nur bei Verwendung unserer Original-Sägeblätter.

-WARNUNG-

Stichsäge gegen Sägeblattspitze auf Holzplatte drücken, bis Spannhebel **6** in die Ausgangslage zurückspringt.

*Nur so ist das Sägeblatt **8** mit Sicherheit richtig eingespannt, und die Abdeckhaube **3** lässt sich schließen.*

-HINWEIS-

Prüfen Sie das Sägeblatt auf festen Sitz.
Ein lockeres Sägeblatt kann herausfallen und Sie verletzen.

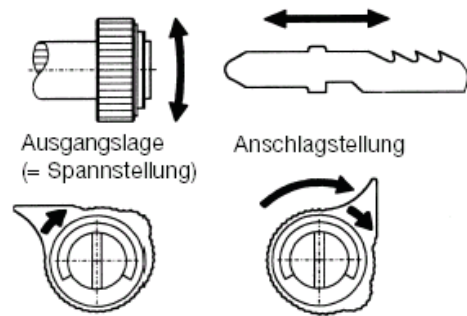

Sägeblatt einspannen

- ▶ Spannhebel **6** bis zum Anschlag drehen und festhalten.
- ▶ Sägeblatt **8** bis zum Anschlag einschieben.
- ▶ Spannhebel **6** loslassen.

Sägeblatt entnehmen

- ▶ Spannhebel **6** bis zum Anschlag drehen und festhalten.
- ▶ Sägeblatt **8** herausziehen.

-HINWEIS-

Gedrehten Spannhebel nicht nach hinten drücken, weil sich dadurch das Sägeblatt streng entnehmen lässt.

Arbeitshinweise

Arbeiten mit der Pendel-Stichsäge

Beim Sägen ist darauf zu achten, dass die Grundplatte sicher auf dem Werkstück aufliegt. Die Stichsäge lässt sich jetzt leicht mit der Hand führen. Dabei ist im Interesse sauberer Sägeschnitte und optimaler Schnittleistung auf die richtige materialabhängige Pendelhub-Einstellung und auf ebenfalls materialangepassten Vorschub zu achten (z. B. Pendelhub-Einstellung 0 und langsamen Vorschub beim Sägen von Metallen).

Durch die eingebaute Bladvorrichtung ist der Sägeschnitt stets frei von Spänen und daher gut sichtbar.

Beim Sägen von Metallen sollte etwas Öl auf die Schnittlinie aufgetragen werden. Bleche sollten auf eine genügend feste Unterlage (Spanplatte oder Sperrholzplatte) aufgespannt werden. So wird ein Mitfedern des Materials weitgehend vermieden.

DE Hubzahl vorwählen

Bei Geräten mit Stellrad **2** kann die Drehzahl je nach Anwendungsbereich mit dem Stellrad **2** eingestellt werden.

Bei Belastung sorgt die Digitaltechnik für Leistungsnachschub.

- 1-2: niedrige Hubzahl
- 3-4: mittlere Hubzahl
- 5-6: hohe Hubzahl

Hubzahlempfehlung

Die optimale Hubzahleinstellung ist zu Beginn der Sägearbeiten durch Versuche zu ermitteln, da mehrere Faktoren, wie z. B. Material, Materialdicke, Zustand des Sägeblattes, das Arbeitsergebnis beeinflussen können.

Niedere Hubzahl beim Sägen von Glas, Keramik, Metall.

Mittlere Hubzahl beim Sägen von Kunststoff, Preßstoff, Sperrholz.

Hohe Hubzahl bei der Bearbeitung von Hartholz, Weichholz und Spanplatten.

-HINWEIS-

Bei längerem Arbeiten mit kleiner Hubzahl kann sich das Elektrowerkzeug stark erwärmen. Entnehmen Sie das Sägeblatt und lassen Sie das Elektrowerkzeug zur Abkühlung ca. 3 min mit maximaler Hubzahl laufen.

Sägen von Metall

Beim Sägen von Metall sollten Sie wegen der Erwärmung des Materials entlang der Schnittlinie Kühl- bzw. Schmiermittel auftragen.

Bleche sollten auf eine genügend feste Unterlage (Spanplatte oder Sperrholzplatte) aufgespannt werden. So wird ein Mitfedern des Materials weitgehend vermieden.

Ausschnitte / Taschenschnitte

Bei Ausschnitten ist ein Loch zu bohren, d. h. ein Ausgangspunkt zu schaffen, von welchem aus die Säge angesetzt wird.

Einstecken in das Material (nur bei Holzbearbeitung) ist möglich, sollte aber nur von geübten Händen durchgeführt werden. Die Stichsäge wird in eingeschaltetem Zustand in einem Winkel von 55–60° mit der Vorderkante der Grundplatte auf

das Werkstück aufgesetzt und langsam und vorsichtig tiefer gedrückt.

Vorsicht bei Beginn dieser Arbeiten: Rückschläge und stoßartige Belastungen bei falschem Ansetzen der Stichsäge oder zu schnellem Eintauchen könnten zum Bruch der Sägeblätter führen. Eintauchen nur mit max. Hubzahl.

5. Werkzeuge und Zubehör

Sägeblatt auswählen

Es dürfen nur die in der Bedienungsanleitung aufgeführten Original-Kress-Sägeblätter oder die gemäß nachfolgender Maßskizze mit einer max. Dicke von 1,5 mm verwendet werden. Nur so ist die ordnungsgemäße Befestigung des Sägeblattes gewährleistet und die Unfallgefahr durch sich lösende Stichsägeblätter weitgehend ausgeschlossen!

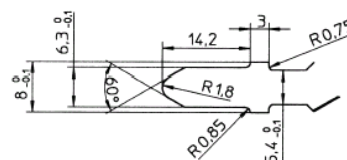

Das Sägeblatt sollte nicht länger sein, als für den vorgesehenen Schnitt notwendig.

Verwenden Sie für das Sägen enger Kurven ein schmales Sägeblatt.

Parallelanschlag (Zubehör)

Für Parallelschnitte ist der Parallelanschlag **5** mit Skalierung zu verwenden, um ein einwandfreies Sägeergebnis zu erzielen.

- ▶ Der Parallelanschlag **5** wird von der Seite durch das Klemmblech in die Aufnahme der Grundplatte eingeschoben, nach Skala eingestellt und mit der Flügelschraube fixiert.

Kreisschneider (Zubehör)

Für Kreisschnitte ist ein Kreisschneider mit Skalierung lieferbar (Montage wie Parallelanschlag). Der Gewindestift des Knopfgriffes ermöglicht ein Nachjustieren, wenn eine größere materialbedingte Eindringtiefe verlangt oder die Spitze des Gewindestiftes nachgeschliffen wird. Achten Sie bitte darauf, dass die Kontermutter immer fest angezogen ist.

Sonderzubehör

Zubehör von Drittanbietern nicht verwenden, da diese von KRESS nicht geprüft wurden.

Die Verwendung kann gefährlich sein.

Zur Vermeidung von Verletzungen und Beschädigungen verwenden Sie nur die von KRESS empfohlenen Zubehörteile.

6. Wartung und Service

Wartung und Reinigung



Ziehen Sie vor allen Arbeiten am Elektrowerkzeug den Netzstecker.

- ▶ Halten Sie das Elektrowerkzeug und die Lüftungsschlitze stets sauber.
- ▶ Von aussen zugängliche Kunststoffteile regelmäßig mit einem Tuch ohne Reinigungsmittel abwischen.
- ▶ Werkzeugaufnahme immer sauber halten.
- ▶ Die bewegliche Stützrolle für das Sägeblatt von Zeit zu Zeit mit einem Tropfen Öl versehen.

-HINWEIS-

Bei extremen Einsatzbedingungen kann sich bei der Bearbeitung von Metallen leitfähiger Staub im Innern des Elektrowerkzeugs absetzen. Die Schutzisolierung des Elektrowerkzeugs kann beeinträchtigt werden. Es empfiehlt sich in solchen Fällen die Verwendung einer stationären Absauganlage, häufiges Ausblasen der Lüftungsschlitze und das Vorschalten eines Fehlerstrom-(FI-)Schutzschalters.

Kohlebürsten wechseln

Abgenutzte Kohlebürsten durch einen autorisierten Kundendienst auswechseln lassen.

Service



Nach starker Beanspruchung über einen längeren Zeitraum sollte das Gerät zur Inspektion und gründlichen Reinigung einer Kress-Service-stelle zugeführt werden.

Die entsprechenden Servicestellen entnehmen Sie dem beigegefügtten Beiblatt "SERVICE" oder unserer Internetseite www.kress-elektrik.de.

Ersatzteile / Explosionszeichnung

Explosionszeichnungen und Ersatzteilliste finden Sie auf unserer Homepage

<http://spareparts.kress-elektrik.de>

Entsorgung



Rohstoffrückgewinnung statt Müllentsorgung. Gerät, Zubehör und Verpackung sollten einer umweltgerechten Wiederverwertung zugeführt werden.

Zum sortenreinen Recycling sind Kunststoffteile gekennzeichnet.



Nur für EU-Länder.

Werfen Sie Elektrowerkzeuge nicht in den Hausmüll.

Gemäß Europäischer Richtlinie 2002/96/EG über Elektro- und Elektronik-Altgeräte und Umsetzung in nationales Recht müssen verbrauchte Elektrowerkzeuge getrennt gesammelt und einer umweltgerechten Wiederverwertung zugeführt werden.

Garantie

1. Dieses Elektrowerkzeug wurde sorgfältig geprüft, getestet und wurde einer strengen Qualitätskontrolle unterzogen.
2. Wir garantieren die kostenlose Beseitigung von Mängeln am Elektrowerkzeug, die innerhalb von 24 Monaten ab Verkaufsdatum beim Endverbraucher aufgetreten sind und auf einen Material- oder Herstellungsfehler zurück zu führen sind. Für einige Länder gelten individuelle Sonderregelungen hinsichtlich der Garantiebedingungen. Wir behalten uns vor, defekte Teile auszubessern oder durch neue zu ersetzen. Ausgetauschte Teile gehen in unser Eigentum über.
3. Unsachgemäße Verwendung oder Behandlung sowie die Öffnung des Gerätes durch nicht autorisierte Reparaturstellen führen zum Erlöschen der Garantie. Von der Garantie ausgeschlossen sind: Mechanische Beschädigungen durch Sturz etc., Beschädigungen durch Eindringen von Wasser oder sonstigen Flüssigkeiten, abgeschnittene und beschädigte Kabel, Motorschäden und mechanische Schäden durch unsachgemäße Überlastung, Verschleißteile z.B. Kohlebürsten, Bohrfutter, Bohrfutterschlüssel, Bohrspindeln bei Abnutzung, Motoren, Netzkabel, Akkus, Sägeblätter, Schleifteller, Staubsäcke, Zubehör allgemein (Bohrer, Meißel etc.). Einzelheiten zu den verschiedenen Geräte-Verschleißteilen erfahren Sie unter <http://spareparts.kress-elektrik.de> oder von einer unserer Servicestellen.
4. Garantieansprüche können nur bei unverzüglicher Meldung von Mängeln (auch bei Transportschäden)

DE

anerkannt werden. Durch Ausführung von Garantieleistungen wird die Garantiezeit nicht verlängert.

5. Sollten Sie die Garantie einmal in Anspruch nehmen, so senden Sie bitte den Originalkaufbeleg, zusammen mit dem Gerät an uns oder die zuständige Servicestelle.
6. Durch die von uns übernommenen Garantie-Vpflichtungen werden alle weitergehenden Ansprüche des Käufers - insbesondere das Recht auf Wandelung, Minderung oder Geltendmachung von Schadenersatzansprüchen - ausgeschlossen.
7. Dem Käufer steht jedoch nach seiner Wahl das Recht auf Minderung (Herabsetzung des Kaufpreises) oder Wandelung (Rückgängigmachung des Kaufvertrages) zu, falls es uns nicht gelingt, evtl. auftretende Mängel innerhalb einer angemessenen Frist zu beseitigen.
8. Nicht ausgeschlossen sind die Schadenersatzansprüche nach den §§ 463, 480 Abs. 2, 635 BGB wegen Fehlens zugesicherter Eigenschaften.
9. Die Bestimmungen nach Punkt 7 und 8 gelten nur für den Bereich der Bundesrepublik Deutschland.



Technische Änderungen vorbehalten!

1. Symbols and abbreviations

The symbols used in these instructions and, if applicable, on the power tool serve to bring your attention to potential dangers when working with this power tool. You must understand the significance of these symbols/notes and comply with them in order to make its use more efficient and safer.

The safety warnings, notes and symbols are not a substitute for regulation measures for accident prevention.

Symbols



Especially important note for safety. Always follow this note, otherwise it could result in severe injury.



Warning of dangerous electrical voltage



Warning of hot surfaces

-WARNING-

For a potentially dangerous situation which could lead to physical injury or material damage.

-NOTE-

Modification notes and other useful information.

2. Safety rules

General safety instructions for power tools



WARNING!
Read all safety warnings and all instructions.



Failure to follow the warnings and instructions may result in electric shock, fire and/or serious injury.



Save all warnings and instructions for future reference.

The term "power tool" in warnings refers to your mains-operated (corded) power tool or battery-operated (cordless) power tool.

Work area

Keep work area clean and well lit.
Cluttered and dark areas invite to accidents.

Do not operate power tools in explosive atmospheres, such as in the presence of flammable liquids, gases or dust.

Power tools create sparks which may ignite dust or fumes.



Keep children and bystanders away while operating a power tool.
Distractions can cause you to lose control.

Electrical safety

Power tool plugs must match the outlet. Never modify the plug in any way. Do not use any adapter plugs with earthed (grounded) power tools.
Unmodified plugs and matching outlets will reduce risk of electric shock.

Avoid body contact with grounded surfaces such as pipes, radiators, ranges and refrigerators.
There is an increased risk of electric shock if your body is grounded.



Do not expose power tools to rain or wet conditions.
Water entering a power tool will increase the risk of electric shock.

Do not abuse the cord. Never use the cord for carrying, pulling or unplugging the power tool. Keep cord away from heat, oil, sharp edges or moving parts.

Damaged or entangled cords increase the risk of electric shock.

When operating a power tool outdoors, use an extension cord suitable for outdoor use.
Use of a cord suitable for outdoor use reduces the risk of electric shock.

If operating a power tool in a damp location is unavoidable, use a residual current device (RCD) protected supply.
Use of an RCD reduces the risk of electric shock.

Personal safety

Stay alert, watch what you are doing and use common sense when operating a power tool. Do not

EN

use a power tool while you are tired or under the influence of drugs, alcohol or medication.

A moment of inattention while operating power tools may result in serious personal injury.



Use safety equipment. Always wear eye protection.



Safety equipment such as dust mask, non-skid safety shoes, hard hat, or hearing protection used for appropriate conditions will reduce personal injuries.

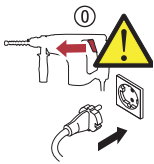

Prevent unintentional starting. Ensure the switch is in the off-position before connecting to power source and/or battery pack, picking up or carrying the tool.

Carrying power tools with your finger on the switch or energising power tools that have the switch on invites accidents.

Remove any adjusting key or wrench before turning the power tool on.

A wrench or a key left attached to a rotating part of the power tool may result in personal injury.

Do not overreach. Keep proper footing and balance at all times.

This enables better control of the power tool in unexpected situations.

Dress properly. Do not wear loose clothing or jewellery. Keep your hair, clothing and gloves away from moving parts.

Loose clothes, jewellery or long hair can be caught in moving parts.

If devices are provided for connecting dust extraction and collection facilities, ensure these are connected and properly used.

Use of these devices can reduce dust related hazards.

Power tool use and care

Do not force the power tool. Use the correct power tool for your application.

The correct power tool will do the job better and safer at the rate for which it was designed.

Do not use the power tool if the switch does not turn on and off.

Any power tool that cannot be controlled with the switch is dangerous and must be repaired.



Disconnect the plug from the power source and/or the battery pack from the power tool before making any adjustments, changing accessories, or storing power tools.

Such preventive safety measures reduce the risk of starting the power tool accidentally.

Store idle power tools out of the reach of children and do not allow persons unfamiliar with the power tool or these instructions to operate the power tool.

Power tools are dangerous in the hands of untrained users.

Maintain power tools. Check for misalignment or binding of moving parts, breakage of parts and any other condition that may affect the power tools operation. If damaged, have the power tool repaired before use.

Many accidents are caused by poorly maintained power tools.

Keep cutting tools sharp and clean.

Properly maintained cutting tools with sharp cutting edges are less likely to bind and are easier to control.

Use the power tool, accessories and tool bits etc. in accordance with these instructions and in the manner intended for the particular type of power tool, taking into account the working conditions and the work to be performed.

Use of the power tool for operations different from those intended could result in a hazardous situation.

Service



Have your power tool serviced by a qualified repair person using only original spare parts.

This will ensure that the safety of the power tool is maintained.

Machine-specific Safety Warnings

Keep hands away from the sawing range. Do not reach under the workpiece.

Contact with the saw blade can lead to injuries.

Apply the machine to the workpiece only when switched on.

Otherwise there is danger of kickback when the cutting tool jams in the workpiece.

Pay attention that the base plate rests securely on the material while sawing.

A jammed saw blade can break or lead to kickback.

When the cut is completed, switch off the machine and then pull the saw blade out of the cut only after it has come to a standstill.

In this manner you can avoid kickback and can place down the machine securely.

Use only sharp, flawless saw blades.

Bent or unsharp saw blades can break or cause kickback.

Do not brake the saw blade to a stop by applying side pressure after switching off.

The saw blade can be damaged, break or cause kickback.



Use suitable detectors to determine if utility lines are hidden in the work area or call the local utility company for assistance.

Contact with electric lines can lead to fire and electric shock. Damaging a gas line can lead to explosion. Penetrating a water line causes property damage or may cause an electric shock.

Hold the power tool only by the insulated gripping surfaces when performing an operation where the cutting tool may contact hidden wiring or its own cord.

Contact with a "live" wire will also make exposed metal parts of the power tool "live" and shock the operator.



Secure the workpiece.

A workpiece clamped with clamping devices or in a vice is held more secure than by hand.



Do not work on materials containing asbestos.

Asbestos is considered carcinogenic!

Take protective measures if there is danger of formation of combustible or explosive dust during operation that can be hazardous to health.

Example: Some dusts can be carcinogenic. Wear a dust mask and work with a dust/chip extraction unit, if possible to connect.

Always wait until the machine has come to a complete stop before placing it down.

The tool insert can jam and lead to loss of control over the power tool.



Tools not in use must be locked away safely in a dry place out of the reach of children.

Keep your workplace clean.

Blends of materials are particularly dangerous. Dust from light alloys can burn or explode.

Never use the machine with a damaged cable. Do not touch the damaged cable and pull the mains plug when the cable is damaged while working.

Damaged cables increase the risk of an electric shock.

Residual risk. Although this information sheet and the operating manuals for our electrical tools contain extensive instructions on safe working with electrical tools, every electrical tool involves certain residual risks that cannot be completely prevented through safety mechanisms. Therefore, electrical tools must always be operated with the necessary caution.

3. Device description



Read all the warnings and instructions before using the equipment.

Failure to follow the warnings and instructions may result in electric shock, fire and/or serious injury.

While reading the operating instructions, unfold the graphics page for the machine and leave it open.

Device components

- 1 On/off switch
- 2 Electronic adjusting dial
- 3 Dust hood
- 4 Saw bench
- 5 Parallel fence (accessory)
- 6 Tension lever
- 7 Pendulum stroke adjusting knob
- 8 Saw blade
- 9 Suction connection piece \varnothing 35 mm
- 10 Stop lever
- 11 Mains cable module
- 12 Interlock button
- 13 Chip-flyoff guard (plastic)
- 14 Sliding block
- 15 Chip-flyoff guard (steel)
- 16 Plastic cap (insulated gripping surface)
- 17 Handle (insulated gripping surface)

Scope of supply

See packaging

Specified conditions of use







The machine is intended for making separating cuts and cut-outs in wood, plastic, metal, ceramic plates and rubber while resting firmly on the workpiece. It is suitable for straight and curved cuts with mitre angles to 45° . The saw blade recommendations are to be observed.

Requirements for the user

The tool must only be operated, maintained and serviced by authorised trained personnel. The personnel must be made aware of the relevant dangers.

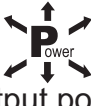
Technical data

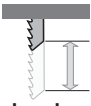
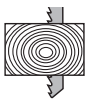
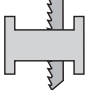
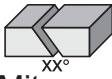
Jig saw **650 SPS**

	V~	230
Nominal voltage		
	Watt	650
Input power		
	Watt	340
Output power		
	min ⁻¹	3200
Idling speed stroke number n_0		
	min ⁻¹	500...3200
Standard stroke range		
	mm	19
Stroke height		
	mm	110
Cutting capacity, max. in wood		
	non alloy steel mm	6
	light metal mm	16
Cutting capacity, max.		
	°	45
Mitre cut		
	kg	2,3
Weight		
	Your power tool is double-insulated in accordance with EN 60745; For this reason an earth wire is not required.	

The device is suppressed against radio and TV broadcasts, in accordance with EN 55014-1 and is immune to disturbances in accordance with EN 55014-2.

Noise/vibration Information

Noise levels

Measured values determined according to EN 60 745.

Typically the A-weighted noise levels of the machine are:

sound pressure level (L_{pA}) 84 dB (A)

sound power level (L_{WA}) 95 dB (A)

Measurement uncertainty K=3 dB



The noise level can exceed 85 dB(A) during operation.

Wear ear protection!

Vibration

Triaxial vibration emission level determined in accordance with EN 60745.

Jig Saw

650 SPS

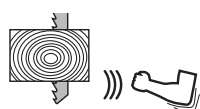

Cutting wood; a_h :
m/s² 9,5

Measurement uncertainty K
m/s² 1,6

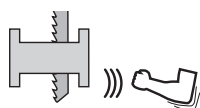

Cutting sheet metal; a_h :
m/s² 9,3

Measurement uncertainty K
m/s² 1,6



The vibration emission level given in this information sheet has been measured in accordance with a standardised test given in EN 60745 and may be used to compare one tool with another.

The vibration emission level will vary because of the ways in which a power tool can be used and may increase above the level given in this information sheet. This could lead to underestimation of vibration when the tool is used regularly in such a manner.

Note: To be accurate, an estimation of the level of exposure to vibration experienced during a given period of work should also take into account the times when the tool is switched off and when it is running but not actually when doing the job.

This may significantly reduce the exposure level over the total working period.

4. Operation



Before carrying out any work on the machine, pull the mains plug.

EN

Putting into operation



Observe correct main voltage!

Before putting into operation, check that the mains voltage and frequency on the identification plate match the details of your mains supply.

▶ Connect mains cable module



If using an extension cable: Only use extension cables specifically approved for the application with the required cross-section. Otherwise the power of the tool can be reduced and the cable can overheat. Replace damaged cables.

Mains cable



If the mains cable is damaged while working, pull the mains plug immediately.

Mains cable module



Mains cable module with Patent Quick Interlock.

Connect the mains cable module **12** to the handle. The plug must snap in.

Use the mains cable module **12** only for Kress electric tools. Do not attempt to operate other machines with the module.

Damaged mains cable modules must not be used. They must be replaced by a new Kress mains cable module immediately.

Push the two unlocking buttons **13** and remove the mains cable module **12** from the handle.

Use only an original Kress mains cable module and at least a heavy rubber tube cable (H07RN-F).

Operation

Switching On and Off

Caution! Before switching on the sabre jig saw, the dust cover **3** in front of the tappet must be lowered again to the saw bench **4**.

- ▶ To switch on the device, slide the circuit closer/breaker **1** to the front.
- ▶ Pressing the swung-out front edge of the circuit closer/breaker **1** will move it back to the Off position.

Restarting protection



The restarting protection feature prevents uncontrolled restarting of the machine after an interruption in the power supply.

- ▶ To restart the operation, switch the On/Off switch **1** to the Off position and start the machine again.

Pendulum stroke setting

The change-over from the setting 0-3 is effected by means of the pendulum-stroke adjusting knob **7** (turning knob). The mark indicates the pendulum stroke selected.

Recommendations for pendulum stroke settings

- Pos. 0 for glass, ceramics, soft steel, non-ferrous metals, aluminium and pressed materials
- Pos. 1 for plastics
- Pos. 2 for plywood
- Pos. 3 for hardwood, softtextured wood, chipboard

It should be noted that the values given are standard values which may vary according to thickness and hardness of material, grain direction, and also to the condition of the saw blade.

The optimal orbital action setting for the respective application can be determined through practical testing. The following recommendations apply:

- ▶ Select a lower orbital action setting (or switch it off) for a finer and cleaner cutting edge.
- ▶ For thin materials such as sheet metal, switch the orbital action off.
- ▶ For hard materials such as steel, work with low orbital action.
- ▶ For soft materials and when sawing in the di-

rection of the grain, work with maximum orbital action.

Miter cuts up to 45°

Turn the stop lever **10** 90° to release the saw bench **4** at the front. You can now push the saw bench **4** to the back (towards the suction connection piece) and bring it into the desired tilted position. Turn the stop lever **10** back to lock the tilted position.

You may need to regulate the tension by turning the lever **10** forwards again and tightening the tension wheel by turning it clockwise.

Turn the lever **10** back to lock the saw bench **4** into position. The angles 15°, 30° and 45° can be securely locked into place on the saw bench **4**.

Setting for rectangular cuts in 0° position (vertical saw blade)

Turn the stop lever **10** 90° to release the saw bench **4** at the front. Then the saw bench **4** can if necessary be released from the notches by pulling it backwards, then rotated into the 0° position and locked in again. Lock the position of the saw bench **4** by turning the lever **10** back.

You may need to regulate the tension by turning the lever **10** forwards again and tightening the tension wheel by turning it clockwise. Turn the lever **10** back to lock the saw bench **4** into position.

Sliding block

To prevent the workpiece surface from being scratched, attach the sliding block **14** onto the saw bench **4** from the front.

Chip tearing protection

Depending on the intended use, one of the two means of stress corrosion protection can be used as follows:

for the saw bench **4**

the plastic part **13** is pressed into the saw opening of the saw bench **4** from underneath (snaps into place).

for the sliding block **14**

the sliding block **14** is attached on the saw bench **4** from the front, together with the steel part **15** inserted from the top into the saw opening.

The wood fibres are thus pressed against the stress corrosion protection **13** or **15** during sawing, which prevents the edges being torn.

The area of application is limited to right-angled (90°) cuts.

Dust suction

Insert the suction connection piece **9** into the saw bench **4** from the back. The jigsaw can now be connected to a commercially available vacuum cleaner.

To keep the cut free of shavings, insert the flexible suction hose into the opening of the suction connection piece.

Digital electronic control

The stroke speed can be adjusted stepless from 500 spm to the maximum stroke rate of 3200 spm, and thus adapted to the respective material requirements. When under load, the digital electronic control provides for more power. Regulation is carried out via the speed control dial **2** at the front of the handle.

Speed control range

Position 1	min. stroke rate approx. 500 strokes/min
Position 6	max. stroke rate approx. 3200 strokes/min

The digital electronic control is provided with a protection feature against restarting (no unintended starting, i.e. after a power outage or when the mains plug has been pulled). This feature is for your protection. The machine must be restarted intentionally.



The motor can become overheated as a result of sustained heavy usage and low speeds.

Changing the tool



Disconnect the plug from the power source before making any adjustments, changing accessories, or storing power tools.

Such preventive safety measures prevent accidental start of the power tool.



Wear safety gloves for **tool changing**.

The tool insert can become very hot after working for long periods and/or the cutting edges of the tool insert are sharp.

EN

Clamping and unclamping the saw blades

The advantage of the clamping system is that saw blades can be changed without tools.

First push the cover **3** up. Turn the tension lever **6** to open the quick-change clamping system so that the saw blade **8** can be inserted. Make sure that it is pushed back as far as it can go.

By releasing the tension lever **6** and then pushing in the direction of the tappet, it is automatically fixed in position, and the tension lever **6** returns to the neutral position.

When unclamping the saw blade **8**, it is released from the fixed position by turning the tension lever **6**. It can then be removed from the tappet. The protection roller, which prevents the saw blade from moving and serves to unburden the mechanical parts (tappet), automatically produces a clamping angle of 90° as a positive stop. Naturally, this only applies when original saw blades are used.

-WARNING-

Press jigsaw against saw blade tip on wooden board, until clamping lever **6** springs back to its starting position.

*It is only by doing this that the secure clamping of the saw blade **8** can be ensured and the hood **3** can be closed.*

-NOTE-

Check the tight seating of the saw blade. A loose saw blade can fall out and lead to injuries.

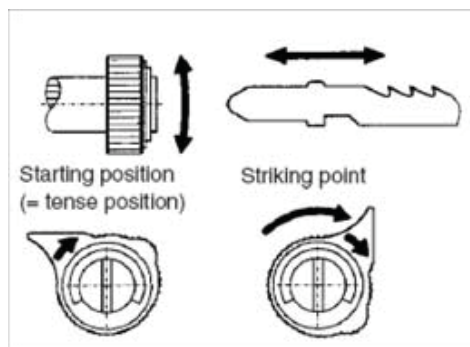

Clamping saw blade

- ▶ Rotate tension lever **6** as far as it will go and hold it fast.
- ▶ Insert saw blade **8** as far as it will go.
- ▶ Release tension lever **6**.

Unclamping saw blade

- ▶ Rotate clamping lever **6** as far as it will go and hold in place.
- ▶ Remove saw blade **8**.

-NOTE-

Do not press back turned clamping levers as this makes it very difficult to remove the saw blade.

Operating tips

Operation of pendulum jigsaw

When sawing, make sure that the base plate is sitting securely on the workpiece. The jigsaw can now be easily operated by hand. To achieve clean cuts and optimal cutting performance, make sure the correct pendulum stroke for the material has been selected on the feed, which should also be adjusted for the material (e.g. pendulum stroke setting 0 and slow feed when sawing metals).

The built-in blower keeps the cut continuously free of chips for perfect visibility.

When sawing metals, put some oil onto the cutting line. Sheet metal should be clamped onto a sufficiently secure base (chip board or plywood board). This eliminates the risk of the material springing back.

Presetting the Stroke Rate

In devices with a setting dial **2**, you can select the speed using the setting dial **2** depending on the area of application.

When under load, the digital electronic control provides for more power.

- 1-2: Low stroke rate
- 3-4: Medium stroke rate
- 5-6: High stroke rate

Recommended speeds

The optimal speed setting should be determined in tests at the beginning of the sawing job, as several factors such as material, thickness of material, condition of the saw blade, may influence the results of the job.

Low speed when sawing glass, ceramics, metal.

Medium-range speed when sawing plastic, pressed material and plywood.

High speed when working hardwood, softwood and chipboard.

-NOTE-

After longer periods of work at low stroke rate, the machine can heat up considerably. Remove the saw blade from the machine and allow the machine to cool down by running it for approx. 3 minutes at maximum stroke rate.

Cutting metal

When sawing metal, coolant/lubricant should be applied alongside cutting line because of the material heating up.

Sheet metal is to be clamped to a suitably solid base (clamping plate or plywood plate). This eliminates as far as possible the risk of the material springing back and forth.

Cutouts/Pocket cuts

For cutouts, drill a hole i.e. a starting point where the saw can be inserted.

Plunge cuts into the material (only when working wood) is possible, but should only be attempted by skilled people. The jigsaw is switched on and placed on the work at an angle of 55–60° to the front edge of the base plate and pushed down slowly and carefully.

Particular care is required at the start of these kinds of jobs: kickbacks and jerks will result if the jigsaw is started the wrong way, whilst excessively fast plunge cuts may result in broken blades. Only perform plunge cuts at the max. number of strokes.

5. Tools and accessories

Selecting a Saw Blade

Only original Kress saw blades as listed in the operating manual or in accordance with the following sketch with a max. thickness of 1.5 mm may be used. This is the only way to guarantee that the saw blade is securely fastened and reduce as far as possible the risk of accidents caused by the jig-saw blades becoming loose.

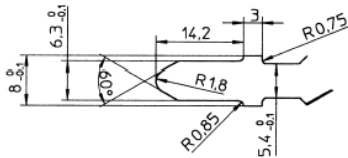

The saw blade should not be longer than required for the intended cut.

Use a thin saw blade for narrow curve cuts.

Parallel fence (accessory)

For perfect results with parallel cuts use the graduated parallel fence 5.

- ▶ The parallel fence 5 is inserted from the side through the clamping plate into the slot in the base plate according to the scale and is fixed with the wing bell.

Circular cutter (accessory)

For circular cuts a graduated circular cutter is available (assembly as for parallel fence). The threaded pin of the knobtype handle permits re-adjustment if a greater downward pressure is required according to material, or if the tip of the threaded pin has been re-ground. Make sure that the counter nut is always well-tightened.

Optional Accessory

Do not use accessories made by other manufacturers, as these are not tested by KRESS.

It can be dangerous to use such accessories.

To avoid injury and damage, use only accessories recommended by KRESS.

6. Maintenance and Service

Maintenance and Cleaning



Before carrying out any work on the machine, pull the mains plug.

- ▶ Always keep the machine and ventilation slots clean.
- ▶ Wipe off the accessible plastic parts regularly with a cloth without cleaning agent.
- ▶ Always keep the tool holder clean.
- ▶ The movable supporting roller for the saw blade should be given a drop of oil from time to time.

-NOTE-

In extreme working conditions, conductive dust can accumulate in the interior of the machine when working with metal. The protective insulation of the machine can be degraded. The use of a stationary extraction system is recommended in such cases as well as frequently blowing out the ventilation slots and installing a residual current device (RCD).

Replacing brushes

Worn carbon brushes should be replaced by an authorised customer service organisation.

Service



After heavy use over a long period, the machine should be taken to a Kress service location for inspection and thorough cleaning.

The relevant service centres are listed in the enclosed appendix "SERVICE" or on the website www.kress-elektrik.de.

Spare parts / exploded view

Exploded views and spare parts lists are available on our home-page

<http://spareparts.kress-elektrik.de>

Environmental Protection



Recycle raw materials instead of disposing them as waste. The machine, accessories and packaging should be sorted for environmental-friendly recycling.

The plastic components are labelled for categorised recycling.



Only for EC countries.

Do not dispose of electric tools together with household waste material!

In observance of the European Directive 2002/96/EC for waste electrical and electronic equipment and its implementation in accordance with national law, electric tools that have reached the end of their life must be collected separately and returned to an environmentally compatible recycling facility.

Warranty

1. This power tool has been carefully tested and has been subjected to a strict quality control process.
2. We guarantee the free-of-charge repair of faults in the power tool that arise within 24 months from the date of purchase at the end user's premises and which can be attributed to a material or manufacturing defect. In certain countries there are special regulations concerning the warranty terms. We reserve the right to repair faulty components or to replace them. Replaced items become our property.
3. Inappropriate use or handling and opening up the device by unauthorised repair centres leads to the warranty becoming void. The warranty does not cover: mechanical damage due to falls etc., damage caused by penetration of water or other fluids, cut and damaged cables, motor damage and mechanical damage caused by inappropriate overloading, wear parts e.g. carbon brushes, drill chucks, chuck keys, worn drilling spindles, motors, mains cables, batteries, saw blades, grinding discs, dust bags, accessories in general (drill bits, chisels etc.). Details of the various toll wear parts can be obtained from <http://spareparts.kress-elektrik.de> or from one of our service centres.
4. The warranty may only be enforced when defects are reported without undue delay (including shipping damage). Warranty implementation does not extend the warranty period.
5. If you need to apply the warranty, send the original purchase receipt together with the device to us or to the relevant service centre.
6. The warranty obligations assumed by us shall exclude any further claims on the part of the buyer, in

particular the right to cancellation of a sale, reduction and the assertion of damage claims.

7. However, the buyer shall have the right to either a reduction (in the purchase price) or the cancellation of the sales agreement should we fail to eliminate any defects within a reasonable period of time.
8. This does not exclude compensation claims in accordance with §§ 463, 480 Para. 2, 635 BGB caused by the failure of assured properties.
9. The provisions defined in Items 7 and 8 only apply to the Federal Republic of Germany.



Technical modifications reserved

1. Symboles et abréviations

Les symboles présents dans ces instructions et le cas échéant sur l'appareil électroportatif ont pour objectif d'attirer votre attention sur les dangers potentiels qu'entraîne le travail avec cet appareil. Vous devez comprendre la signification des symboles et des recommandations et agir en conséquence pour utiliser l'appareil efficacement et sûrement.

Les avertissements de sécurité, les indications et les symboles ne remplacent pas les mesures prévues par les directives de prévention des accidents.

Symboles



Indication spécialement importante pour la sécurité. Respecter toujours ces indications pour éviter des blessures graves potentielles.



Avertissement de présence de courant électrique



Avertissement de surface chaude

-AVERTISSEMENT-

Dans le cas d'une situation potentiellement dangereuse pouvant entraîner des blessures ou des dommages.

-REMARQUE-

Recommandations d'utilisation et autres informations utiles.

2. Avertissements de sécurité

Avertissements de sécurité généraux pour l'outil



AVERTISSEMENT!

Lire tous les avertissements de sécurité et toutes les instructions.



Ne pas suivre les avertissements et instructions peut donner lieu à un choc électrique, un incendie et/ou une blessure sérieuse.



Conserver tous les avertissements et toutes les instructions pour pouvoir s'y reporter ultérieurement.

Le terme « outil » dans les avertissements fait référence à votre outil électrique alimenté par le secteur (avec cordon d'alimentation) ou votre outil fonctionnant sur batterie (sans cordon d'alimentation).

Sécurité de la zone de travail

Conserver la zone de travail propre et bien éclairée.

Les zones en désordre ou sombres sont propices aux accidents.

Ne pas faire fonctionner les outils électriques en atmosphère explosive, par exemple en présence de liquides inflammables, de gaz ou de poussières.

Les outils électriques produisent des étincelles qui peuvent enflammer les poussières ou les fumées.



Maintenir les enfants et les personnes présentes à l'écart pendant l'utilisation de l'outil.

Les distractions peuvent vous faire perdre le contrôle de l'outil.

Sécurité électrique

Il faut que les fiches de l'outil électrique soient adaptées au socle. Ne jamais modifier la fiche de quelque façon que ce soit. Ne pas utiliser d'adaptateurs avec des outils à branchement de terre. *Des fiches non modifiées et des socles adaptés réduiront le risque de choc électrique.*

Eviter tout contact du corps avec des surfaces reliées à la terre telles que les tuyaux, les radiateurs, les cuisinières et les réfrigérateurs.

Il existe un risque accru de choc électrique si votre corps est relié à la terre.



Ne pas exposer les outils à la pluie ou à des conditions humides.

La pénétration d'eau à l'intérieur d'un outil augmentera le risque de choc électrique.

FR

Ne pas maltraiter le cordon. Ne jamais utiliser le cordon pour porter, tirer ou débrancher l'outil. Maintenir le cordon à l'écart de la chaleur, du lubrifiant, des arêtes ou des parties en mouvement. *Les cordons endommagés ou emmêlés augmentent le risque de choc électrique.*

Lorsqu'on utilise un outil à l'extérieur, utiliser un prolongateur adapté à l'utilisation extérieure. *L'utilisation d'un cordon adapté à l'utilisation extérieure réduit le risque de choc électrique.*

Si l'usage d'un outil dans un emplacement humide est inévitable, utiliser une alimentation protégée par un dispositif à courant différentiel résiduel (RCD).

L'usage d'un RCD réduit le risque de choc électrique.

Sécurité des personnes

Rester vigilant, regarder ce que vous êtes en train de faire et faire preuve de bon sens dans votre utilisation de l'outil. Ne pas utiliser un outil lorsque vous êtes fatigué ou sous l'emprise de drogues, d'alcool ou de médicaments.

Un moment d'inattention en cours d'utilisation d'un outil peut entraîner des blessures graves des personnes.



Utiliser un équipement de sécurité. Toujours porter une protection pour les yeux.



Les équipements de sécurité tels que les masques contre les poussières, les chaussures de sécurité antidérapantes, les casques ou les protections acoustiques utilisés pour les conditions appropriées réduiront les blessures de personnes.

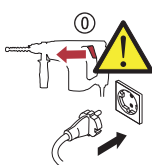

Eviter tout démarrage intempestif. S'assurer que l'interrupteur est en position arrêt avant de brancher l'outil au secteur et/ou au bloc de batteries, de le ramasser ou de le porter. *Porter les outils en ayant le doigt sur l'interrupteur ou brancher des outils dont l'interrupteur est en position marche est source d'accidents.*

Retirer toute clé de réglage avant de mettre l'outil en marche.

Une clé laissée fixée sur une partie tournante de l'outil peut donner lieu à des blessures de personnes.

Ne pas se précipiter. Garder une position et un équilibre adaptés à tout moment.

Cela permet un meilleur contrôle de l'outil dans des situations inattendues.

S'habiller de manière adaptée. Ne pas porter de vêtements amples ou de bijoux. Garder les cheveux, les vêtements et les gants à distance des parties en mouvement.

Des vêtements amples, des bijoux ou les cheveux longs peuvent être pris dans des parties en mouvement.

Si des dispositifs sont fournis pour le raccordement d'équipements pour l'extraction et la récupération des poussières, s'assurer qu'ils sont connectés et correctement utilisés.

Utiliser des collecteurs de poussière peut réduire les risques dus aux poussières.

Utilisation et entretien de l'outil

Ne pas forcer l'outil. Utiliser l'outil adapté à votre application.

L'outil adapté réalisera mieux le travail et de manière plus sûre au régime pour lequel il a été construit.

Ne pas utiliser l'outil si l'interrupteur ne permet pas de passer de l'état de marche à arrêt et vice versa. *Tout outil qui ne peut pas être commandé par l'interrupteur est dangereux et il faut le réparer.*



Débrancher la fiche de la source d'alimentation en courant et/ou le bloc de batteries de l'outil avant tout réglage, changement d'accessoires ou avant de ranger l'outil.

De telles mesures de sécurité préventives réduisent le risque de démarrage accidentel de l'outil.

Conservé les outils à l'arrêt hors de la portée des enfants et ne pas permettre à des personnes ne connaissant pas l'outil ou les présentes instructions de le faire fonctionner.

Les outils sont dangereux entre les mains d'utilisateurs novices.

Observer la maintenance de l'outil. Vérifier qu'il n'y a pas de mauvais alignement ou de blocage

des parties mobiles, des pièces cassées ou toute autre condition pouvant affecter le fonctionnement de l'outil. En cas de dommages, faire réparer l'outil avant de l'utiliser.

De nombreux accidents sont dus à des outils électroportatifs mal entretenus.

Garder affûtés et propres les outils permettant de couper.

Des outils destinés à couper correctement entretenus avec des pièces coupantes tranchantes sont moins susceptibles de bloquer et sont plus faciles à contrôler.

Utiliser l'outil, les accessoires et les lames etc., conformément à ces instructions, en tenant compte des conditions de travail et du travail à réaliser. *L'utilisation de l'outil pour des opérations différentes de celles prévues pourrait donner lieu à des situations dangereuses.*

Service



Faire entretenir l'outil par un réparateur qualifié utilisant uniquement des pièces de rechange identiques.

Cela assurera que la sécurité de l'outil est maintenue.

Instructions de sécurité spécifiques à l'appareil

Garder les mains à distance de la zone de sciage. Ne pas passer les mains sous la pièce à travailler. *Lors d'un contact avec la lame de scie, il y a risque de blessures.*

Ne guider l'outil électroportatif contre la pièce à travailler que quand l'appareil est en marche.

Sinon, il y a risque d'un contrecoup, au cas où l'outil se coince dans la pièce.

Veiller à ce que la plaque de base repose bien sur le matériau lors du sciage.

Une lame de scie coincée peut casser ou entraîner un contrecoup.

Une fois l'opération terminée, arrêter l'outil électroportatif et ne retirer la lame de scie du tracé que lorsqu'elle est complètement à l'arrêt.

Ainsi, un contrecoup est empêché et l'outil électroportatif peut être déposé de manière sûre.

N'utiliser que de lames de scie en parfait état.

Les lames de scie déformées ou émoussées peuvent se casser ou causer un contrecoup.

Une fois l'appareil arrêté, ne pas freiner la lame de scie en exerçant une pression latérale.

La lame de scie peut être endommagée, se casser ou causer un contrecoup.



Utiliser des détecteurs appropriés afin de déceler des conduites cachées ou consulter les entreprises d'approvisionnement locales.

Un contact avec des lignes électriques peut provoquer un incendie ou un choc électrique. Un endommagement d'une conduite de gaz peut provoquer une explosion. La perforation d'une conduite d'eau provoque des dégâts matériels et peut provoquer un choc électrique.

Tenir l'outil uniquement par les surfaces de préhension isolantes, pendant les opérations au cours desquelles l'accessoire coupant peut être en contact avec des conducteurs cachés ou avec son propre câble.

Le contact de l'accessoire coupant avec un fil « sous tension » peut également mettre « sous tension » les parties métalliques exposées de l'outil électrique et provoquer un choc électrique sur l'opérateur.



Bloquer la pièce à travailler.

Une pièce à travailler serrée par des dispositifs de serrage ou dans un étau est fixée de manière plus sûre que tenue dans les mains.



Ne pas travailler de matériaux contenant de l'amiante.

L'amiante est considérée comme étant cancérigène.

Prendre des mesures de sécurité, lorsque des poussières nuisibles à la santé, inflammables ou explosives peuvent être générées lors du travail.

Par exemple: certaines poussières sont considérées comme étant cancérigènes. Porter un masque anti-poussières et utiliser un dispositif d'aspiration de poussières/de copeaux s'il est possible de raccorder un tel dispositif.

Avant de déposer l'outil électroportatif, attendre que celui-ci soit complètement à l'arrêt.

L'outil risque de se coincer, ce qui entraîne une perte de contrôle de l'appareil électroportatif.



Les outils dont vous ne vous servez pas doivent être conservés à l'abri de l'humidité, dans des locaux auxquels les enfants n'ont pas accès !

Tenir propre la place de travail.

Les mélanges de matériaux sont particulièrement dangereux. Les poussières de métaux légers peuvent être explosives ou inflammables.

FR Ne jamais utiliser un outil électroportatif dont le câble est endommagé. Ne pas toucher à un câble endommagé et retirer la fiche du câble d'alimentation de la prise du courant, au cas où le câble serait endommagé lors du travail.

Un câble endommagé augmente le risque d'un choc électrique.

Risques résiduels. Bien que cette fiche annexe et que les notices d'utilisation relatives à nos outils électriques fournissent des consignes de sécurité détaillées pour une utilisation sûre de nos outils électriques, l'utilisation de chacun des outils comporte malgré tout certains risques résiduels, qu'il est impossible d'éliminer complètement par des dispositifs de sécurité. Veuillez donc toujours manipuler ces outils électriques avec la prudence requise!

3. Description de l'appareil



Avant utilisation, nous vous recommandons de lire toutes les instructions de sécurité et toutes les recommandations.

Le non-respect des instructions de sécurité et des recommandations indiquées ci-après peut entraîner un choc électrique, un incendie et/ou de graves blessures.

Déplier le volet sur lequel l'appareil est représenté de manière graphique. Laisser le volet déplié pendant la lecture de la présente notice d'utilisation.

Composants de l'appareil

- 1 Interrupteur marche-arrêt
- 2 Molette de réglage électronique
- 3 Couvercle de protection
- 4 Butée parallèle
- 5 Fixation du plateau de sciage (accessoire)
- 6 Levier tendeur
- 7 Bouton de réglage de course de mouvement pendulaire
- 8 Lame de scie
- 9 Tubulure d'aspiration ø 35 mm
- 10 Levier d'arrêt
- 11 Module de câble secteur
- 12 Touche de verrouillage
- 13 Protection contre le déchirement des fibres (matières synthétiques)
- 14 Patin de guidage
- 15 Protection contre le déchirement des fibres (acier)
- 16 Capot en PVC (surface de prise isolée)
- 17 Poignée (surface de prise isolée)

Éléments compris dans la livraison

Voir emballage

Restrictions d'utilisation







L'appareil est conçu pour effectuer, sur un support rigide, des découpes et coupes dans le bois, les matières plastiques, le métal, le caoutchouc et les plaques en céramique. Il est approprié pour des coupes droites et curvilignes avec des angles d'onglet jusqu'à 45°. Respecter les recommandations d'utilisation des lames de scie.

Recommandations à l'utilisateur

L'appareil ne doit être utilisé, entretenu et maintenu en état de fonctionnement que par des personnes formées et autorisées. Ces personnes doivent avoir été spécialement informées des dangers spécifiques à l'utilisation de l'appareil.

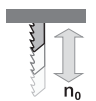
Caractéristiques techniques

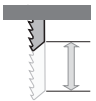
Scie sauteuse **650 SPS**

	V~	230
Tension nominale		
	Watt	650
Puissance absorbée		
	Watt	340
Puissance débitée		
	min ⁻¹	3200
Marche à vide-cycles n ₀		
	min ⁻¹	500...3200
Amplitude de mouvement pendulaire		
	mm	19
Course		
	mm	110
Profondeur de coupe max. dans le bois		



Profondeur de coupe max.

l'acier (non-allié) mm 6
métal léger mm 16

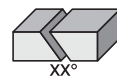

Coupes en biais

° 45



Poids

kg 2,3



FR
Votre appareil jouit d'une double isolation, selon la norme EN 60745 ; la mise à la terre n'est de ce fait pas nécessaire.

L'appareil est antiparasité selon la norme EN 55014-1 et respecte la norme d'émission électromagnétique EN 55014-2.

Bruits et vibrations

Valeurs sonores

Valeurs de mesure obtenues conformément à la norme européenne EN 60 745.

Les mesures réelles (A) des niveaux sonores de l'appareil sont:

niveau de pression acoustique (L_{pA}) 84 dB (A)
niveau d'intensité acoustique (L_{WA}) 95 dB (A)

Incertitude de mesurage K=3 dB



Lors de travaux, le niveau sonore peut dépasser 85 dB(A).

Porter une protection acoustique.

Vibrations

Valeur d'émission d'oscillation triaxiale calculée selon la norme EN 60745.

Scie sauteuse **650 SPS**

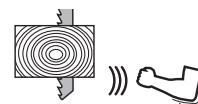

Sciage de bois; a_h: m/s² 9,5

Incertitude de mesurage K m/s² 1,6

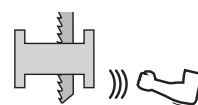

Sciage de tôle métallique; a_h: m/s² 9,3

Incertitude de mesurage K m/s² 1,6



L'amplitude d'oscillation indiquée dans ces instructions d'utilisation a été mesurée suivant les méthodes de mesure normées par l'EN 60745 et peut être utilisée pour une comparaison d'appareils.

FR

L'amplitude d'oscillation change en fonction de l'utilisation de l'appareil électroportatif et peut, dans certains cas, être supérieure à la valeur indiquée dans ces instructions d'utilisation. La sollicitation vibratoire pourrait être sous-estimée si l'appareil électroportatif est régulièrement utilisé d'une telle manière.

Remarque : pour une estimation précise de la sollicitation vibratoire pendant un certain temps d'utilisation, il est recommandé de prendre aussi en considération les périodes pendant lesquelles l'appareil est éteint ou en fonctionnement, mais pas vraiment utilisé.

Ceci peut réduire considérablement la sollicitation vibratoire pendant toute la durée du travail.

4. Utilisation



Toujours extraire la fiche du cordon d'alimentation modulaire hors de la prise électrique avant d'entreprendre une quelconque intervention sur l'appareil lui-même.

Mise en service



Tenir compte de la tension du secteur!

Vérifier avant la mise en marche si la tension et la fréquence d'alimentation en électricité indiquées sur la plaque signalétique correspondent à celle du réseau électrique utilisé.

▶ raccorder le module du câble réseau



Utilisation d'une rallonge: n'utiliser que des rallonges autorisées pour le type de travail prévu et dont la section de câble est suffisante. Dans le cas contraire peuvent se produire des pertes de puissance ainsi qu'une surchauffe du câble. Remplacer les rallonges endommagées.

Câble d'alimentation



Si le cordon d'alimentation est endommagé pendant un travail, enlever immédiatement la fiche du cordon d'alimentation de la prise électrique.

Module du câble d'alimentation



Câble d'alimentation avec fermeture rapide sous licence.

Raccorder le module du câble d'alimentation **12** à la poignée. La prise doit s'intégrer.

Utiliser le module du câble d'alimentation **12** uniquement pour les appareils électroportatifs Kress. Ne pas essayer d'utiliser d'autres appareils avec ce module.

Ne pas utiliser de module de câble endommagé. Il devra être immédiatement remplacé par un module Kress neuf.

Appuyer sur les deux touches de verrouillage **13** et retirer le module de câble d'alimentation **12** de la poignée.

N'utiliser que des modules de câble d'alimentation originaux de Kress et au moins une goulotte lourde en caoutchouc (H07 RN-F).

Utilisation

Mise en Marche/Arrêt

Attention! Avant de mettre en marche la scie sauteuse, le capot de protection contre la poussière **3** situé devant le coulisseau doit être abaissé à nouveau jusqu'à la table de sciage **4**.

- ▶ Pousser le commutateur Marche/Arrêt **1** vers l'avant pour mettre en marche l'appareil.
- ▶ Un appui sur l'arête avant basculée du commutateur Marche/Arrêt **1** permet de faire revenir ce dernier en position Arrêt.

Protection contre un démarrage intempestif



La protection contre un démarrage intempestif évite le démarrage incontrôlé de l'outil électroportatif après une interruption de l'alimentation en courant.

- ▶ Afin de remettre l'appareil en service, mettre l'interrupteur Marche/Arrêt **1** en position d'ar-

rêt et mettre l'outil électroportatif de nouveau en marche.

Réglage de la course du mouvement pendulaire

Le passage de la position 0 à la position 3 s'effectue au moyen du bouton de réglage de la course du mouvement pendulaire 7 (bouton tournant). Le marquage indique le réglage souhaité.

Recommandation réglage:

- Pos. 0 pour verre, céramique, acier doux, métal lourd non-ferreux, aluminium et matières plastiques à moulage par compression
- Pos. 1 pour matières plastiques
- Pos. 2 pour contreplaqué
- Pos. 3 pour bois dur, bois mou et plaques de serrage

Il est à signaler que les valeurs données sont indicatives; elles peuvent varier selon la grosseur, la dureté, le sens des fibres du matériau ainsi que selon l'état de la lame de la scie.

Le degré du mouvement pendulaire optimal pour chaque utilisation peut être déterminé par des essais pratiques. Les recommandations suivantes s'appliquent:

- ▶ Plus le tracé doit être fin et précis, plus le degré du mouvement pendulaire doit être petit ou, le cas échéant, le mouvement pendulaire doit même être arrêté.
- ▶ Pour travailler des matériaux fins (par ex. des tôles), arrêter le mouvement pendulaire.
- ▶ Appliquer un petit degré de mouvement pendulaire pour travailler des matériaux durs (par ex. l'acier).
- ▶ Dans des matériaux tendres et dans les coupes en bois en direction de la fibre, il est possible de travailler en appliquant un mouvement pendulaire maximal.

Coupe d'onglets jusqu'à 45°

Faire basculer le levier d'arrêt 10 vers l'avant à un angle de 90° pour débloquer la table de sciage 4. Il est alors possible de déplacer la table de sciage 4 vers l'arrière (en direction des tubulures d'aspiration) et de l'incliner dans la position souhaitée. Faire basculer le levier d'arrêt 10 vers l'arrière pour bloquer la table de sciage 4 dans la position souhaitée.

Si un léger resserrage est nécessaire, faire de nouveau basculer le levier d'arrêt 10 vers l'avant, et tourner la roue de serrage vers la droite pour la resserrer. Faire ensuite basculer le levier d'arrêt 10 vers l'arrière pour bloquer la table de sciage 4.

Il est possible de verrouiller la table de sciage 4 dans les positions inclinées 15°, 30° et 45°.

Réglage pour coupes à angles droits en position 0° (lame de la scie en position verticale)

Faire basculer le levier d'arrêt 10 vers l'avant à un angle de 90° pour placer la table de sciage 4 en position inclinée. Il est alors possible de déverrouiller la table de sciage 4 de sa position de blocage, de la faire basculer en position 0° puis de l'enclencher à nouveau dans la position souhaitée.

Si un léger resserrage est nécessaire, faire de nouveau basculer le levier d'arrêt 10 vers l'avant, et tourner la roue de serrage vers la droite pour la resserrer. Faire ensuite basculer le levier d'arrêt 10 vers l'arrière pour bloquer la table de sciage 4.

Patin de guidage

Afin d'éviter les traces de rayure sur la surface de la pièce à usiner, il est possible de monter un patin de guidage 14 de l'avant sur la table de sciage 4.

Dispositif de protection contre la fragmentation des copeaux

En fonction de l'utilisation, il est possible de régler l'un ou l'autre de ces dispositifs de protection contre la fragmentation des copeaux:

Pour la table de sciage 4

la pièce en matière synthétique 13 est pressée par le bas dans l'ouverture de scie de la table de sciage 4 (bouchon à déclic)

Pour le patin de guidage 14

Le patin de guidage 14 est monté sur la partie avant de la table de sciage 4 avec la pièce de métal 15 insérée par l'avant dans l'ouverture de scie.

Lors du sciage, les fibres de bois sont alors pressées contre le dispositif de protection contre la fragmentation des copeaux 13 ou 15, ceci afin d'empêcher toute fissure.

Le domaine d'application est limité aux coupes à angle droit (90°).

Dispositif d'aspiration

La fiche de la tubulure d'aspiration **9** est située à l'arrière sur la table de sciage **4**. La scie sauteuse est équipée d'un raccord pour aspirateur d'utilisation courante.

Afin de laisser libre le point de coupe des copeaux, introduisez le tuyau flexible d'aspiration dans l'orifice de la tubulure.

Electronique numérique

Le nombre de courses peut être réglé progressivement de 500 jusqu'au nombre maximal de courses de 3200/min. et adapté aux exigences des différents matériaux. Sous charge, l'électronique numérique assure la demande accrue de puissance. Le réglage se fait au moyen de la molette de réglage **2** se trouvant avant sur la poignée.

Plage de réglage:

Position 1	nombre de courses min. environ 500 cycles/min
Position 6	nombre de courses max. environ 3200 cycles/min

L'électronique numérique est équipée d'une protection de redémarrage (pas de redémarrage accidentel, par ex. après un panne de courant ou après que la fiche a été tiré de la prise), ceci par souci de sécurité. Il faut redémarrer volontairement l'appareil.



Le moteur peut s'échauffer en cas de forte charge continue et de vitesse de rotation faible.

Changement d'outil



Retirer la fiche de la prise de courant avant d'effectuer des réglages sur l'appareil, de changer les accessoires, ou de ranger l'appareil.

Cette mesure de précaution empêche une mise en fonctionnement par mégarde.



Mettre des gants de protection lors du **changement d'outil**.

L'outil peut chauffer de manière importante lors de travaux de longue durée. En outre, ne pas oublier que les bords tranchants de l'outil peuvent s'avérer très coupants.

Tension et détente des lames de la scie

Le système de tension présente l'avantage de pouvoir changer les lames de la scie sans avoir recours à un outil.

Le couvercle de protection **3** est d'abord poussé vers le haut. La rotation du levier tendeur **6** permet d'ouvrir le système de tension rapide et d'insérer la lame de la scie **8**. Ce faisant, veillez à ce qu'elle soit poussée vers l'arrière jusqu'à la butée.

Le relâchement du levier tendeur **6** et une pression consécutive exercée dans le sens du taquet permettent de la fixer automatiquement; le levier tendeur **6** revient alors en position de sortie.

Lors de la détente, la lame de la scie **8** est libérée de la fixation par rotation du levier tendeur **6**. Le rouleau d'appui, dont le rôle est de prévenir les déviations de la lame de la scie et de veiller à la détente du système mécanique (taquet), fournit automatiquement l'angle de tension de 90° comme butée. Ceci ne vaut évidemment que lors de l'utilisation de nos lames de scies d'origine.

-AVERTISSEMENT-

Pousser la scie sauteuse contre la pointe de la lame sur la plaque de bois jusqu'à ce que le levier tendeur **6** revienne en position de sortie.

*Ce n'est qu'à partir de ce moment que la lame de scie **8** est tendue correctement et que le couvercle de protection **3** peut être fermé.*

-REMARQUE-

Contrôler si la lame de scie est bien serrée.

Une lame de scie qui n'est pas bien serrée peut tomber et risque de vous blesser.

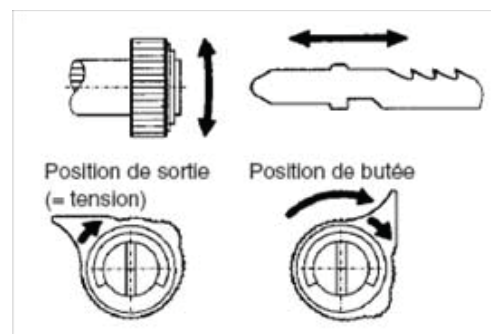

Tension de la lame

- ▶ Tournez le levier tendeur **6** jusqu'à la butée et maintenez-le.
- ▶ Introduisez la lame de la scie **8** jusqu'à la butée.
- ▶ Relâchez le levier tendeur **6**.

Détente de la lame de scie

- ▶ Tourner le levier tendeur **6** jusqu'à la butée et l'y maintenir.
- ▶ Retirer la lame de scie **8**.

-REMARQUE-

Ne pas pousser vers l'arrière le levier tendeur tourné, ceci rendrait l'enlèvement de la lame de scie plus difficile.

Recommandations pour le travail

Travaux avec la scie sauteuse pendulaire

Au cours du sciage, veillez à ce que la semelle porte bien sur la pièce à usiner. La scie sauteuse se guide alors facilement d'une main. Afin d'obtenir une coupe propre et un rendement optimal, veillez à ajuster la course du mouvement pendulaire et à régler l'avance en fonction du matériau (par exemple, réglage de la course du mouvement pendulaire à 0 et avance lente pour le sciage des métaux).

Un souffleur incorporé chasse la sciure et permet de suivre très exactement le tracé choisi.

Pour le sciage des métaux, il convient d'appliquer un peu d'huile sur la ligne de coupe. Il est recommandé de serrer les pièces en tôle sur un support suffisamment rigide (plaque en copeaux pressés ou en contreplaqué). Ceci empêche dans une large mesure que la tôle ne fasse ressort.

Présélection du nombre des courses

Pour les appareils équipés d'une molette de réglage **2**, celle-ci permet de régler la vitesse de rotation en fonction de l'utilisation **2** prévue.

Sous charge, l'électronique numérique assure la demande accrue de puissance.

- 1-2: Nombre de courses réduit
- 3-4: Nombre de courses moyen
- 5-6: Nombre de courses élevé

Recommandation cycle

Le réglage optimal du cycle doit être déterminé en faisant quelques essais au début des travaux de sciage, puisque plusieurs facteurs tels le matériel, l'épaisseur, l'état de la lame de la scie, peuvent influencer le résultat de l'opération.

Cycle faible pour scier verre, céramique, métal.

Cycle moyen pour scier matières plastiques, matières plastiques à moulage par compression, contreplaqué.

Cycle élevé pour travailler bois dur, bois souple et plaques de serrage.

-REMARQUE-

En cas de travaux assez longs avec un petit nombre de courses, l'outil électroportatif risque de chauffer fortement. Sortir la lame de scie et faire travailler l'outil électroportatif aux nombre de courses maximal pendant une durée de 3 minutes environ afin de le laisser refroidir.

Sciage de métal

Lors du sciage de métal, appliquer un lubrifiant ou un refroidissement le long du tracé de coupe.

Il est recommandé de serrer les pièces en tôle sur un support suffisamment rigide (panneau de particules ou de contre-plaqué). Ceci empêche dans une large mesure que les pièces ne fassent ressort.

Découpage/Ajourage

Effectuer un ajourage consiste à percer un trou pour y faire passer la lame de scie et l'y amorcer.

Il est également possible de plonger la lame directement dans le matériau à scier (uniquement pour l'usinage du bois), mais cette méthode ne doit être pratiquée que par une personne bien exercée. Le cas échéant, le moteur étant déjà en marche, présentez la scie sauteuse sous un angle de 55–60° en appliquant le bord avant de la semelle sur la pièce à usiner, puis basculez lentement et prudemment vers le bas.

Faites attention en début d'opération : en cas de présentation incorrecte de la scie sauteuse ou de plongée trop rapide, des à-coups et des sollicitations brusques peuvent casser les lames de scie. Effectuez toujours la plongée, la lame étant à sa vitesse maximale.

5. Outils et accessoires

Choix de la lame de scie

Il convient d'utiliser exclusivement les lames de scie Kress d'origine, décrites dans la notice d'utilisation, ou une lame d'une épaisseur max. de 1,5 mm conforme au dessin coté suivant. Ce n'est qu'ainsi que la fixation correcte de la lame de scie sera assurée et que le risque d'accidents provoqués par le détachement des lames de scie sauteuse sera exclu, et ce, dans une large mesure!

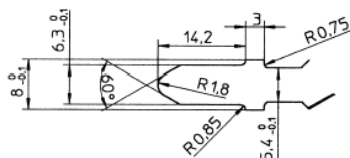

La lame de scie ne devrait pas être plus longue que nécessaire pour la coupe prévue.

Pour scier des courbes serrées, utiliser des lames de scie fines.

Butée parallèle (accessoire)

Pour des coupes parallèles, il convient d'utiliser la butée parallèle **5** avec graduation, afin d'obtenir un résultat de coupe impeccable.

- ▶ Introduisez la butée parallèle **5** par la tôle à griffes dans le support de la semelle, latéralement, ajustez-la d'après la graduation, puis immobilisez-la à l'aide de la vis à oreilles.

Outil pour découpage circulaire

(accessoire)

Pour un découpage circulaire, un outil spécial avec graduation est disponible (montage identique à celui de la butée parallèle). La broche fileté du bouton permet un réajustage si l'on désire une plus grande profondeur d'enfoncement ou si la pointe de la broche fileté a été réaffûtée. Veillez à ce que le contre-écrou soit toujours fermement serré.

Accessoires spéciaux

Ne pas utiliser les accessoires de tiers car ils n'ont pas été contrôlés par KRESS.

Leur utilisation peut être dangereuse.

Pour éviter les blessures et les dommages, utiliser uniquement les pièces accessoires recommandées par KRESS.

6. Maintenance et service

Maintenance et nettoyage



Toujours extraire la fiche du cordon d'alimentation modulaire hors de la prise électrique avant d'entreprendre une quelconque intervention sur l'appareil lui-même.

- ▶ Faire toujours en sorte que l'appareil électroportatif et les fentes d'aération soient toujours propres.
- ▶ Essuyer régulièrement les pièces en matière plastique accessibles de l'extérieur avec un chiffon humide mais non imbibé de produit de nettoyage.
- ▶ Maintenir la fixation toujours propre.
- ▶ Le galet mobile de la lame de scie doit recevoir de temps en temps une goutte d'huile.

-REMARQUE-

En cas de conditions d'utilisation extrêmes, il est possible, lorsqu'on travaille des métaux, que des poussières conductrices se déposent à l'intérieur de l'outil électroportatif. La double isolation de l'outil électroportatif peut ainsi être endommagée. Dans ces cas-là, il est recommandé d'utiliser un dispositif d'aspiration stationnaire, de souffler souvent dans les ouïes de ventilation et de monter un disjoncteur différentiel (FI).

Changer les balais

Faire procéder au remplacement des balais de charbon usés par le service après-vente agréé.

Service



Après avoir exploité la machine de manière intensive pendant une longue période, la confier à un centre de service agréé Kress afin qu'elle soit inspectée sérieusement et complètement nettoyée.

Les coordonnées des centres de service correspondants sont contenues dans le document joint « SERVICE ». Elles se trouvent également sur notre site Internet www.kress-elektrik.de.

Pièces de rechange/schéma éclaté

Les schémas éclatés et la liste des pièces de rechange se trouvent sur notre page d'accueil <http://spareparts.kress-elektrik.de>.

Instructions de protection de l'environnement



Récupération des matières premières. Les appareils, comme d'ailleurs leurs accessoires et emballages, doivent pouvoir suivre chacun une voie de recyclage appropriée.

Nos pièces plastiques ont été marquées en vue d'un recyclage sélectif des différents matériaux.



Pour les pays européens uniquement
Ne pas mettre au rebut les appareils électriques avec les ordures ménagères !

Conformément à la directive européenne 2002/96/EG relative aux déchets d'équipements électriques ou électroniques (DEEE), et à sa transposition dans la législation nationale, les appareils électriques doivent être collectés à part et être soumis à un recyclage respectueux de l'environnement.

Garantie

1. Cet appareil électroportatif a été soigneusement vérifié, testé et a été soumis à un contrôle de qualité rigoureux.
2. Nous garantissons la résolution gratuite des problèmes de fonctionnement de l'appareil électroportatif dus à un défaut et se produisant dans une période de 24 mois à partir de la date d'achat par l'utilisateur final. Ce défaut peut être un défaut du matériau ou de fabrication. Dans certains pays, des règlements spécifiques de garantie s'appliquent. Nous nous réservons le droit de réparer des pièces défectueuses ou de les remplacer par des pièces neuves. Les pièces échangées deviennent notre propriété.
3. Toute utilisation ou maniement non conformes aux prescriptions, ainsi que l'ouverture de l'appareil par du personnel non agréé entraîne l'annulation de la garantie. La garantie n'inclut pas les éléments suivants : dommages mécaniques par choc etc., dommage par entrée d'eau ou d'autre liquide dans l'appareil, coupure ou endommagement du câble, dommages du moteur et dommages mécaniques par surcharge inappropriée, pièces d'usure, par exemple les balais de charbon, mandrin autoserrant, clé de mandrin autoserrant, broches de perçage après utilisation, les moteurs, câble d'alimentation, accus, lames de scie, pièce de meulage, sacs à poussière, accessoires divers (foret, burin, etc.). Les détails concernant différentes pièces d'usure des divers outils sont disponibles à l'adresse Internet suivante: <http://spareparts.kress-elektrik.de> ou auprès de notre service après-vente.
4. Les revendications de garantie ne pourront être prises en compte qu'en cas de déclaration immédiate

des défauts (avaries dues au transport y compris). L'exécution des prestations de garantie ne donne pas droit à une prolongation de la période de validité de la garantie.

5. Pour utiliser la garantie, nous envoyer la preuve originale d'achat avec l'appareil ou l'envoyer à notre service après-vente.
6. Une prise en charge par nos soins dans le cadre de la garantie exclut tout autre recours de la part de l'acheteur, en particulier le droit de rétraction, de réduction ou de revendication de dommages-intérêts.
7. Cependant, il conserve son droit de rétraction (annulation du contrat de vente) ou de réduction (abaissement du prix d'achat), selon ses convenances, si nous ne sommes pas en mesure d'éliminer d'éventuels défauts dans un délai convenable.
8. Ne sont pas exclues les revendications de dommages-intérêts selon §§ 463, 480 Al. 2, 635 du Code Civil allemand, relatives à l'absence de propriétés garanties.
9. Les dispositions 7 et 8 ne sont valables que pour l'Allemagne.



Sous réserve de modifications techniques!

1. Symbolen en afkortingen

De in deze handleiding en evt. op het elektrisch gereedschap gebruikte symbolen zijn bedoeld om u te attenderen op mogelijke risico's bij het werk met dit elektrische gereedschap. U dient de betekenis van de symbolen/instructies te begrijpen en overeenkomstig te handelen, om efficiënter en veiliger te kunnen werken.

De veiligheidsinstructies, opmerkingen en symbolen vervangen de maatregelen ter voorkoming van ongevallen niet.

Symbolen



Belangrijke instructie voor de veiligheid. Altijd opvolgen, anders kunnen er zware verwondingen optreden.



Waarschuwing voor gevaarlijke elektrische spanning



Waarschuwing voor hete oppervlakken

-WAARSCHUWING-

Voor een mogelijk gevaarlijke situatie die tot letsel of materiële schade kan leiden.

-OPMERKING-

Toepassingsinstructies en andere nuttige informatie

2. Veiligheidswaarschuwingen

Algemene veiligheidswaarschuwingen voor elektrische gereedschappen



WAARSCHUWING!

Lees alle veiligheidswaarschuwingen en alle voorschriften.



Als de waarschuwingen en voorschriften niet worden opgevolgd, kan dit een elektrische schok, brand of ernstig letsel tot gevolg hebben.



Bewaar alle waarschuwingen en voorschriften voor toekomstig gebruik.

Het in de waarschuwingen gebruikte begrip „elektrisch gereedschap” heeft betrekking op elektrische gereedschappen voor gebruik op het

stroomnet (met netsnoer) en op elektrische gereedschappen voor gebruik met een accu (zonder netsnoer).

Veiligheid van de werkomgeving

Houd uw werkomgeving schoon en goed verlicht. *Een rommelige of onverlichte werkomgeving kan tot ongevallen leiden.*

Werk met het elektrische gereedschap niet in een omgeving met explosiegevaar waarin zich brandbare vloeistoffen, brandbare gassen of brandbaar stof bevinden.

Elektrische gereedschappen veroorzaken vonken die het stof of de dampen tot ontsteking kunnen brengen.



Houd kinderen en andere personen tijdens het gebruik van het elektrische gereedschap uit de buurt.

Wanneer u wordt afgeleid, kunt u de controle over het gereedschap verliezen.

Elektrische veiligheid

De aansluitstekker van het elektrische gereedschap moet in het stopcontact passen. De stekker mag in geen geval worden veranderd. Gebruik geen adapterstekkers in combinatie met gearde elektrische gereedschappen.

Onveranderde stekkers en passende stopcontacten beperken het risico van een elektrische schok.

Voorkom aanraking van het lichaam met gearde oppervlakken, bijvoorbeeld van buizen, verwarmingen, fornuizen en koelkasten.

Er bestaat een verhoogd risico door een elektrische schok wanneer uw lichaam geard is.



Houd het gereedschap uit de buurt van regen en vocht.

Het binnendringen van water in het elektrische gereedschap vergroot het risico op een elektrische schok.

Gebruik de kabel niet voor een verkeerd doel, om het elektrische gereedschap te dragen of op te hangen of om de stekker uit het stopcontact te trekken. Houd de kabel uit de buurt van hitte, olie, scherpe randen en bewegende gereedschapsdelen.

Beschadigde of in de war geraakte kabels vergroten het risico van een elektrische schok.

Wanneer u buitenshuis met elektrisch gereedschap werkt, dient u alleen verlengkabels te gebruiken die voor gebruik buitenshuis zijn goedgekeurd.

Het gebruik van een voor gebruik buitenshuis geschikte verlengkabel beperkt het risico van een elektrische schok.

Als het gebruik van het elektrische gereedschap in een vochtige omgeving onvermijdelijk is, dient u een aardlekschakelaar te gebruiken.

Het gebruik van een aardlekschakelaar vermindert het risico van een elektrische schok.

Veiligheid van personen

Wees alert, let goed op wat u doet en ga met verstand te werk bij het gebruik van het elektrische gereedschap. Gebruik geen elektrisch gereedschap wanneer u moe bent of onder invloed staat van drugs, alcohol of medicijnen.

Een moment van onoplettendheid bij het gebruik van het elektrische gereedschap kan tot ernstige verwondingen leiden.



Draag persoonlijke beschermende uitrusting. Draag altijd een veiligheidsbril.



Het dragen van persoonlijke beschermende uitrusting zoals een stofmasker, slipvastе werkschoenen, een veiligheidshelm of gehoorbescherming, afhankelijk van de aard en het gebruik van het elektrische gereedschap, vermindert het risico van verwondingen.

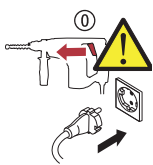

Voorkom per ongeluk inschakelen. Controleer dat het elektrische gereedschap uitgeschakeld is voordat u de stekker in het stopcontact steekt of de accu aansluit en voordat u het gereedschap oppakt of draagt.

Wanneer u bij het dragen van het elektrische gereedschap uw vinger aan de schakelaar hebt of wanneer u het gereedschap ingeschakeld op de stroomvoorziening aansluit, kan dit tot ongevallen leiden.

Verwijder instelgereedschappen of schroef sleutels voordat u het elektrische gereedschap inschakelt.

Een instelgereedschap of sleutel in een draaiend deel van het gereedschap kan tot verwondingen leiden.

Voorkom een onevenwichtige lichaamshouding. Zorg ervoor dat u stevig staat en steeds in evenwicht blijft.

Daardoor kunt u het elektrische gereedschap in onverwachte situaties beter onder controle houden.

Draag geschikte kleding. Draag geen loshangende kleding of sieraden. Houd haren, kleding en handschoenen uit de buurt van bewegende delen. *Loshangende kleding, lange haren en sieraden kunnen door bewegende delen worden meegenomen.*

Wanneer stofafzuigings- of stofopvangvoorzieningen kunnen worden gemonteerd, dient u zich ervan te verzekeren dat deze zijn aangesloten en juist worden gebruikt.

Het gebruik van een stofafzuiging beperkt het gevaar door stof.

Zorgvuldige omgang met en zorgvuldig gebruik van elektrische gereedschappen

Overbelast het gereedschap niet. Gebruik voor uw werkzaamheden het daarvoor bestemde elektrische gereedschap.

Met het passende elektrische gereedschap werkt u beter en veiliger binnen het aangegeven capaciteitsbereik.

Gebruik geen elektrisch gereedschap waarvan de schakelaar defect is.

Elektrisch gereedschap dat niet meer kan worden in- of uitgeschakeld, is gevaarlijk en moet worden gerepareerd.



Trek de stekker uit het stopcontact of neem de accu uit het elektrische gereedschap voordat u het gereedschap instelt, toebehoren wisselt of het gereedschap weglegt.

Deze voorzorgsmaatregel voorkomt onbedoeld starten van het elektrische gereedschap.

Bewaar niet-gebruikte elektrische gereedschappen buiten bereik van kinderen. Laat het gereed-

schap niet gebruiken door personen die er niet mee vertrouwd zijn en deze aanwijzingen niet hebben gelezen.

Elektrische gereedschappen zijn gevaarlijk wanneer deze door onervaren personen worden gebruikt.

NL Verzorg het elektrische gereedschap zorgvuldig. Controleer of bewegende delen van het gereedschap correct functioneren en niet vastklemmen en of onderdelen zodanig gebroken of beschadigd zijn dat de werking van het elektrische gereedschap nadelig wordt beïnvloed. Laat deze beschadigde onderdelen voor het gebruik repareren. *Veel ongevallen hebben hun oorzaak in slecht onderhouden elektrische gereedschappen.*

Houd snijdende inzetgereedschappen scherp en schoon.

Zorgvuldig onderhouden snijdende inzetgereedschappen met scherpe snijkanten klemmen minder snel vast en zijn gemakkelijker te geleiden.

Gebruik elektrisch gereedschap, toebehoren, inzetgereedschappen en dergelijke volgens deze aanwijzingen. Let daarbij op de arbeidsomstandigheden en de uit te voeren werkzaamheden.

Het gebruik van elektrische gereedschappen voor andere dan de voorziene toepassingen kan tot gevaarlijke situaties leiden.

Service



Laat het elektrische gereedschap alleen repareren door gekwalificeerd en vakkundig personeel en alleen met originele vervangingsonderdelen.

Daarmee wordt gewaarborgd dat de veiligheid van het gereedschap in stand blijft.

Gereedschapspecifieke veiligheidsvoorschriften

Houd uw handen uit de buurt van de plaats waar wordt gezaagd. Grijp niet onder het werkstuk.

Bij aanraking van het zaagblad bestaat verwondingsgevaar.

Beweeg het elektrische gereedschap alleen ingeschakeld naar het werkstuk.

Anders bestaat er gevaar voor een terugslag als het inzetgereedschap in het werkstuk vasthaakt.

Let erop dat de voetplaat bij het zagen stabiel ligt. *Een schuin zaagblad kan breken of tot een terugslag leiden.*

Schakel het elektrische gereedschap na beëindiging van de werkzaamheden uit en trek het zaagblad pas uit de zaagsnede nadat het gereedschap tot stilstand is gekomen.

Zo voorkomt u een terugslag en kunt u het elektrische gereedschap veilig neerleggen.

Gebruik alleen onbeschadigde zaagbladen die helemaal in orde zijn.

Verbogen of nietscherpe zaagbladen kunnen breken of een terugslag veroorzaken.

Rem het zaagblad na het uitschakelen niet af door er aan de zijkant tegen te drukken.

Anders kan het zaagblad beschadigd worden, breken of een terugslag veroorzaken.



Gebruik een geschikt detectieapparaat om verborgen stroom-, gas- of waterleidingen op te sporen of raadpleeg het plaatselijke energie- of waterleidingbedrijf.

Contact met elektrische leidingen kan tot brand of een elektrische schok leiden. Beschadiging van een gasleiding kan tot een explosie leiden. Breuk van een waterleiding veroorzaakt materiële schade en kan een elektrische schok veroorzaken.

Houd het elektrische gereedschap alleen vast aan de geïsoleerde greepvlakken als u werkzaamheden uitvoert waarbij het inzetgereedschap verborgen stroomleidingen of de eigen netkabel kan raken.

Contact met een onder spanning staande leiding zet ook de metalen delen van het elektrische gereedschap onder spanning en leidt tot een elektrische schok.



Zet het werkstuk vast.

Een met spanvoorzieningen of een bankschroef vastgehouden werkstuk wordt beter vastgehouden dan u met uw hand kunt doen.



Bewerk geen asbesthoudend materiaal.

Asbest geldt als kankerverwekkend.

Tref veiligheidsmaatregelen wanneer er bij werkzaamheden stoffen kunnen ontstaan die schade-

lijk voor de gezondheid, brandbaar of explosief zijn.

Bijvoorbeeld: sommige soorten stof gelden als kankerverwekkend. Draag een stofmasker en gebruik een afzuiging voor stof en spanen, als deze kan worden aangesloten.

Wacht tot het elektrische gereedschap tot stilstand is gekomen voordat u het neerlegt.

Het inzetgereedschap kan vasthaken en dit kan tot het verlies van de controle over het elektrische gereedschap leiden.



Niet gebruikte gereedschappen moeten veilig, in droge, afgesloten ruimten en onbereikbaar voor kinderen worden bewaard!

Houd uw werkplek schoon.

Materiaalmengsels zijn bijzonder gevaarlijk. Stof van lichte metalen kan ontvlammen of exploderen.

Gebruik het elektrische gereedschap niet met een beschadigde kabel. Raak de beschadigde kabel niet aan en trek de stekker uit het stopcontact als de kabel tijdens de werkzaamheden wordt beschadigd.

Beschadigde kabels vergroten het risico van een elektrische schok.

Restrisico's. Hoewel de bedieningshandleidingen bij onze elektrische gereedschappen voorschriften met betrekking tot veilig werken met elektrische apparaten bevatten, brengt ieder elektrisch gereedschap bepaalde restrisico's met zich mee die ook door beschermingsvoorzieningen niet geheel uit te sluiten zijn. Bedien het gereedschap daarom altijd met de noodzakelijke voorzichtigheid!

3. Beschrijving van het apparaat



Lees voor de inbedrijfstelling eerst alle veiligheidsvoorschriften en instructies.

Wanneer de veiligheidsvoorschriften en instructies niet in acht worden genomen, kan dit een elektrische schok, brand of ernstig letsel tot gevolg hebben.

Vouw de uitvouwbare pagina met de afbeelding van het gereedschap open en laat deze pagina opengevouwen terwijl u de gebruiksaanwijzing leest.

Componenten

- 1 In-/uitschakelaar
- 2 Elektronisch instelwiel
- 3 Afdekkap
- 4 Zaagtafel
- 5 Parallelgeleider (uitrusting)
- 6 Hefboom van de klemrichting
- 7 Instelknop pendelslagn
- 8 Zaagblad
- 9 Luchtafzuigopening \varnothing 35 mm
- 10 Vastzethefboom
- 11 Netsnoermodule
- 12 Vergrendelingsknop
- 13 Beveiliging tegen uitrukken van houtvezels (kunststof)
- 14 Glijstuk
- 15 Beveiliging tegen uitrukken van houtvezels (staal)
- 16 Kunststof kap (geïsoleerd greepvlak)
- 17 Handgreep (geïsoleerd greepvlak)

Leveringsomvang

Zie verpakking

Voorgeschreven gebruik van het systeem









Het gereedschap is bestemd voor het met vaste steun schulpen en het zagen van uitsparingen in hout, kunststof, metaal, keramiekplaten en rubber. De machine is geschikt om recht en in bochten te zagen met een verstekhoek tot 45°. De adviezen voor zaagbladen moeten in acht worden genomen.

Eisen die gesteld worden aan de gebruiker

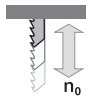
Het apparaat mag uitsluitend door bevoegd, opgeleid personeel worden bediend, onderhouden en in stand worden gehouden. Dit personeel dient op de hoogte te worden gesteld over de risico's die kunnen optreden.

Technische specificaties

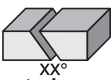
Decoupeerzaag 650 SPS

	V~	230
Nom. spanning		
	Watt	650
Opgenomen vermogen		
	Watt	340
Afgegeven vermogen		
	min ⁻¹	3200
Aantal slagen bij onbelast lopen n ₀		
	min ⁻¹	500...3200
Regelbare slagen per minuut		
	mm	19
Slagafstand		
	mm	110
max. zaagdiepte in hout		
	staal (onlegeerd) mm	6
	metaal mm	16
max. zaagdiepte		
	°	45
Verstekzagen		
	kg	2,3
Gewicht		



Uw elektrische gereedschap is volgens EN 60745 dubbel geïsoleerd; een aardleiding is hierdoor overbodig.

Het apparaat is niet storend voor radio- en televisieontvangst volgens EN 55014-1 en stoornvrij volgens EN 55014-2.

Informatie over geluid en vibratie

Geluidsgrenzen

Meetwaarden vastgesteld volgens EN 60 745.

Het A-gewaardeerde geluidsniveau van de machine bedraagt kenmerkend:

geluidsdrukniveau (L_{pA}) 84 dB (A)

geluidsvermogeniveau (L_{wA}) 95 dB (A)

Meetonzekerheid K = 3 dB



Het geluidsniveau bij het werken kan 85 dB(A) overschrijden.

Gehoorgeschermering dragen!

Trilling

Triaxiale trillingsemisiewaarde gemeten volgens EN 60745.

Decoupeerzaag 650 SPS

	Zagen van hout; a _h : m/s ²	9,5
	Meetonzekerheid K m/s ²	1,6
	Zagen van metaalplaat; a _h : m/s ²	9,3
	Meetonzekerheid K m/s ²	1,6



Het in deze gebruiksaanwijzing vermelde trillingsniveau is gemeten met een volgens EN 60745 genormeerde meetmethode en kan worden gebruikt voor het vergelijken van gereedschappen.

Het trillingsniveau verandert afhankelijk van het gebruik van het elektrische gereedschap en kan in sommige gevallen boven de in deze gebruiksaanwijzing aangegeven waarde liggen. De trillingsbelasting kan onderschat worden als het elektrische gereedschap regelmatig op dergelijke wijze wordt gebruikt.

Opmerking: Voor een nauwkeurige schatting van de trillingsbelasting tijdens een bepaalde arbeidsperiode moet ook rekening worden gehouden met

de tijd waarin het gereedschap uitgeschakeld is, of waarin het gereedschap wel draait, maar niet werkelijk wordt gebruikt.

Dit kan de trillingsbelasting gedurende de gehele arbeidsperiode duidelijk verminderen.

4. Bediening



Trek voor alle werkzaamheden aan het elektrisch gereedschap eerst het snoer uit het stopcontact.

Ingebruikname



Let op de netspanning!

Controleer voor inbedrijfstelling of de op het typeplaatje aangegeven netspanning en netfrequentie overeenkomen met de gegevens van uw stroomnet.

► netsnoermodule aansluiten



Bij het gebruik van verlengsnoeren: alleen voor dit gebruik toegelaten verlengsnoeren met voldoende diameter gebruiken. Anders kan prestatieverlies bij het apparaat en oververhitting van het snoer optreden. Beschadigde verlengsnoeren a.u.b. vervangen.

Netsnoer



Als het snoer tijdens de werkzaamheden beschadigd raakt, onmiddellijk de stekker uit het stopcontact trekken.

Netsnoermodule



Netsnoermodule met patent snelsluiting.

Sluit de stroomkabelmodule **12** op de handgreep aan. De stekker moet vastklikken.

Gebruik de netsnoermodule **12** alleen voor elektrische gereedschappen van Kress. Probeer in geen geval, andere apparaten hiermee te laten werken.

Een beschadigde netsnoermodule mag niet meer worden gebruikt. Deze moet onmiddellijk door een nieuwe Kress-netsnoermodule worden vervangen.

De beide vergrendelingsknoppen **13** indrukken en de netsnoermodule **12** uit de handgreep trekken.

Gebruik uitsluitend originele Kress-netsnoermodules en ten minste een zware rubberslangleiding (codeaanduiding H07 RN-F).

Bediening

NL

In- en uitschakelen

Attentie! Voor het inschakelen van de decoupeerzaag moet de stofkap **3** voor de stoter weer tot de zaagtafel **4** worden neergelaten.

- De aan/uit schakelaar **1** naar voren schuiven om het apparaat in te schakelen.
- Door op de uitgeklapte voorkant van de aan/uit schakelaar **1** te drukken keert deze weer terug naar de uit-stand.

Nulspanningsbeveiliging



De nulspanningsbeveiliging voorkomt ongecontroleerd starten van het elektrische gereedschap na een onderbreking van de stroomtoevoer.

- Als u het gereedschap opnieuw wilt inschakelen, zet u de aan/uit-schakelaar **1** in de uitgeschakelde stand en schakelt u het elektrische gereedschap opnieuw in.

Pendelslag-instelling

Het overschakelen van positie 0 naar positie 3 geschiedt met behulp van de pendelslag-instelknop **7** (draaiknop). De gekleurde markering geeft de gekozen pendelslaginstelling aan.

Aanbevolen pendelslag-instelling:

- Pos. 0 voor glas, keramiek, zacht staal, zware nonferro metaallegeringen, aluminium, persstoffen
- Pos. 1 voor kunststoffen
- Pos. 2 voor multiplex
- Pos. 3 voor hardhout, zachthout, spaanplaten

Er wordt op gewezen, dat de aangegeven waarden richtwaarden zijn, die afhankelijk van de dikte, de hardheid en de vezelrichting van het materiaal, alsmede afhankelijk van de toestand van het zaagblad kunnen variëren.

De optimale pendelbeweging voor de gewenste toepassing kunt u proefondervindelijk bepalen. Daarbij gelden de volgende adviezen:

- ▶ Hoe fijner en schoner de zaagrand moet worden, hoe kleiner de pedelbeweging moet worden ingesteld, of deze moet eventueel helemaal worden uitgeschakeld.
- ▶ Schakel bij de bewerking van dunne materialen (bijv. metaalplaat) de pedelbeweging uit.
- ▶ Werk in harde materialen (bijv. staal) met een kleine pedelbeweging.
- ▶ In zachte materialen en bij het zagen van hout in de richting van de nerf kunt u met maximale pedelbeweging werken.

Verstekzagen tot 45°

De zaagtafel **4** wordt door de vastzethefboom **10** 90° naar voren te draaien losgemaakt. Daardoor kan de zaagtafel **4** naar achteren (richting luchtafzuiging) geschoven worden en in de gewenste schuine stand gedraaid worden. De positie van de zaagtafel **4** wordt door terugdraaien van de vastzethefboom **10** vastgezet.

Eventueel moet er nog een beetje nagespannen worden door de vastzethefboom **10** nogmaals naar voren te draaien en het spanwiel naar rechts vaster aan te draaien.

Daarna wordt de vastzethefboom **10** teruggedraaid, de zaagtafel **4** is vastgezet. De hoeken 15°, 30° en 45° kunnen op de zaagtafel **4** worden ingesteld.

Instelling voor haaks zagen in 0°-positie (zaagblad verticaal)

De zaagtafel **4** wordt door de vastzethefboom **10** 90° naar voren te draaien losgemaakt. Daarna kan de zaagtafel **4** evt. door deze naar achteren te trekken uit de vergrendeling worden gehaald, in de 0°-positie worden gedraaid en weer worden vastgeklikt. De positie van de zaagtafel **4** wordt door terugdraaien van de vastzethefboom **10** vastgezet.

Eventueel moet er een beetje nagespannen worden door de vastzethefboom **10** nogmaals naar voren te draaien en het spanwiel naar rechts vaster aan te draaien. Daarna wordt de vastzethefboom **10** teruggedraaid, de zaagtafel **4** is vastgezet.

Glijstuk

Om te voorkomen dat er tijdens het zagen krassen ontstaan op het oppervlak van het werkstuk, kan het glijstuk **14** aan de voorkant op de zaagtafel **4** gemonteerd worden.

Spanenbescherming

Afhankelijk van het gebruik kan de desbetreffende spanenbescherming als volgt worden gebruikt.

Voor zaagtafel 4

Het kunststofgedeelte **13** wordt van onderaf in de zaagopening van de zaagtafel **4** gedrukt (knipsluiting).

Voor glijstuk 14

Het glijstuk **14** wordt met het metalen gedeelte **15**, dat van bovenaf in de zaagopening is gelegd, aan de voorkant op de zaagtafel **4** gemonteerd worden.

De houtvezels worden daardoor tijdens het zagen tegen de spanenbescherming **13** of **15** gedrukt. Zo wordt uitscheuren tegengegaan.

De gebruiksmogelijkheden zijn beperkt tot rechte hoekige (90°) zaagsneden.

Stofafzuiging

De luchtafzuigopening **9** wordt van de achterkant in de zaagtafel **4** geplaatst. Daardoor is de decoupeerzaag voor de aansluiting van een normale stofzuiger voorbereid.

Om ervoor te zorgen dat de aansluiting niet belemmerd wordt door spanen, wordt de flexibele slang in de opening van de luchtafzuiging gestoken.

Digitale electronic

Het aantal slagen kan traploos worden geregeld van 500 slagen tot het maximale aantal slagen van 3200 per minuut en kan daardoor aan de eisen van het materiaal worden aangepast. Bij belasting zorgt de digitale electronic voor extra vermogen. De regeling vindt plaats met het instelwiel **2** voor op de handgreep.

Positie 1	min. aantal slagen ca. 500 slagen/min.
Position 6	max. aantal slagen ca. 3200 slagen/min.

De digitale electronic is voorzien van een nulspanningsbeveiliging ter voorkoming van onbedoeld starten, bijvoorbeeld nadat de stroom is uitgevallen of de stekker uit het stopcontact is getrokken. Dit dient voor uw veiligheid. Het gereedschap moet daarna opnieuw worden ingeschakeld.



Wanneer de motor voortdurend sterk wordt belast en met een laag toerental loopt, kan hij oververhit raken.

Gereedschap vervangen



Trek de stekker uit het stopcontact voordat u het gereedschap instelt, accessoires verwisselt of het gereedschap weglegt.

Deze voorzorgsmaatregel voorkomt onbedoeld starten van het gereedschap.



Draag bij het **Vervangen van gereedschap** beschermhandschoenen.

Het gebruikte gereedschap kan bij langere werkzaamheden sterk worden verhit en/of de snijkanten van het gebruikte gereedschap zijn scherp.

Monteren en demonteren van het zaagblad

Dit klemsysteem heeft het voordeel dat u het zaagblad onafhankelijk van het gereedschap kunt wisselen.

Eerst wordt de afdekkap **3** naar boven geschoven. Door de hefboom van de kleminrichting **6** te draaien, wordt het snelwisselsysteem geopend en kan het zaagblad **8** worden aangebracht. Zorg dat het zaagblad tot de aanslag naar achteren wordt gedrukt.

Door de hefboom van de kleminrichting **6** los te laten en vervolgens in de richting van de stoter te drukken, wordt het zaagblad **8** automatisch vastgedrukt.

De hefboom **6** springt terug naar de uitgangspositie. Bij het demonteren komt het zaagblad **8** door het draaien van de hefboom van de kleminrichting **6** los te liggen, waarna het zaagblad uit de stoter kan worden verwijderd. De geleiderol voorkomt afwijkingen van het zaagblad en zorgt ervoor dat de mechaniek (stoter) wordt ontlast. Als u de zaagbladen tot de aanslag naar achteren drukt, levert dit automatisch een inklemmingshoek van 90° op. Dat geldt uiteraard alleen bij gebruik van onze originele zaagbladen.

-Waarschuwing-

Decoupeerzaag tegen de top van het zaagblad op de houten plaat drukken tot de hefboom van de kleminrichting **6** naar de uitgangspositie terugspringt.

*Alleen op die manier is het zaagblad **8** juist gemonteerd en kan de afdekkap **3** worden teruggeklapt.*

-OPMERKING-

Controleer of het zaagblad stevig vastzit.

Een los zaagblad kan uit de zaaghouder vallen en kan u verwonden.

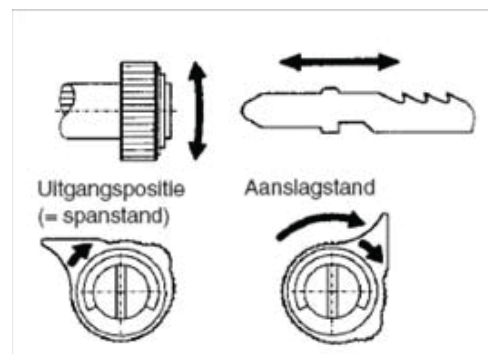

Zaagblad monteren

- ▶ Hefboom van de kleminrichting **6** tot de aanslag draaien en vasthouden.
- ▶ Zaagblad **8** er tot de aanslag inschuiven.
- ▶ Hefboom van de kleminrichting **6** loslaten.

Zaagblad demonteren

- ▶ Hefboom van de kleminrichting **6** tot de aanslag draaien en vasthouden.
- ▶ Zaagblad **8** verwijderen.

-OPMERKING-

Gedraaide hefboom van de kleminrichting niet naar achteren drukken, omdat dit het verwijderen van het zaagblad bemoeilijkt.

Tips voor de werkzaamheden

Het werken met de slingerdecoupeerzaag

Bij het zagen moet erop worden gelet, dat de voetplaat veilig op het werkstuk ligt. De decoupeerzaag kan dan gemakkelijker met de hand worden geleid. Om een gave zaagsnede en een zo goed mogelijke prestatie te verkrijgen, is het belangrijk dat er op een juiste slingerbewegingafstelling, aangepast aan het materiaal, en eveneens aan

het materiaal aangepaste aanzet wordt gelet (bijv. instelling slingerbeweging op 0 en geringe aanzet bij het zagen van metalen).

Door de in de zaag gemonteerde blaasopening blijft de zaaglijn vrij van zaagsel en daardoor steeds goed zichtbaar.

NL

Bij het zagen van metaal moet er wat olie op de zaaglijn worden aangebracht. Blik moet op een voldoende stevige ondergrond (spaan- of multiplexplaat). Daardoor wordt het meeveren van het materiaal grotendeels voorkomen.

Aantal zaagbewegingen vooraf instellen

Bij apparaten met draaistopschakelaar **2** kan het toerental afhankelijk van de toepassing met de draaistopschakelaar **2** worden ingesteld.

Bij belasting zorgt de digitale electronic voor extra vermogen.

- 1-2: klein aantal zaagbewegingen
- 3-4: gemiddeld aantal zaagbewegingen
- 5-6: groot aantal zaagbewegingen

Aanbevolen aantal slagen

Het optimale aantal slagen moet voor het begin van de zaagwerkzaamheden door proberen worden vastgesteld, omdat meerdere factoren, bijv. materiaal, dikte van het materiaal en de toestand van het zaagblad het resultaat kunnen beïnvloeden.

Een laag aantal slagen voor het zagen van glas, keramiek, metaal.

Middelgroot aantal slagen voor het zagen van kunststof, persstof, multiplex.

Hoog aantal slagen bij het verwerken van hardboard, zacht hout en spaanplaten.

-OPMERKING-

Bij langdurige werkzaamheden met een klein aantal zaagbewegingen kan het elektrische gereedschap zeer heet worden. Werp het zaagblad uit en laat het elektrische gereedschap ca. 3 min met het maximale aantal zaagbewegingen lopen om het te laten afkoelen.

Zagen van metaal

Bij het zagen van metaal dient u vanwege de verwarming van het materiaal langs de zaaglijn koel- resp. smeermiddel aan te brengen.

Blik moet op een voldoende stevige ondergrond (spaan- of triplexplaat) worden gelegd. Daardoor wordt het meeveren van het materiaal grotendeels voorkomen.

Gaten boren, óók zonder voorboren

Boor, om een gat te zagen, een gaatje vóór – een uitgangspunt – waar u het zaagblad door kunt steken. Insteken in het materiaal (alleen bij houtbewerking) is mogelijk, maar dat vereist wel enige ervaring.

De steekzaag wordt ingeschakeld en onder een hoek van 55 à 60° met de voorkant van de voetplaat op het werkstuk gezet en langzaam en voorzichtig in het materiaal gedrukt.

Als u met dit werk begint, wees dan voorzichtig: slagen en stootsgewijze belastingen bij verkeerd opzetten van de zaag of bij te vlug indringen, kunnen leiden tot zaagbreuk. Uitsluitend met maximaal toerental indringen.

5. Gereedschappen en accessoires

Zaagblad kiezen

Er mogen alleen in de gebruiksaanwijzing genoemde originele zaagbladen van Kress worden gebruikt of zaagbladen met een max. dikte van 1,5 mm zoals afgebeeld in de volgende maatschets. Alleen op die manier is een reglementaire bevestiging van het zaagblad gewaarborgd en is het gevaar voor ongevallen ten gevolge van losrakende decoupeerzaagbladen nagenoeg uitgesloten!

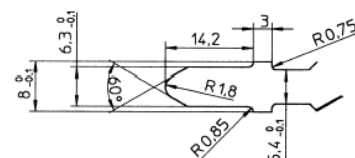

Het zaagblad mag niet langer zijn dan nodig is voor de gewenste zaagsnede.

Gebruik voor het zagen van nauwe bochten een smal zaagblad.

Parallelgeleider (uitrusting)

Voor parallel lopende zaagsneden dient de parallelgeleider **5** met schaalverdeling te worden gebruikt om onberispelijk te kunnen zagen.

- ▶ De parallelgeleider **5** wordt van de zijkant door de klemplaat in de sleuf van de voetplaat geschoven, volgens de schaalverdeling ingesteld en met de vleugelschroef vastgezet.

Rondzaag (uitrusting)

Voor het zagen van een cirkel is een rondzaag met schaalverdeling leverbaar (wordt op dezelfde manier op de zaag gezet als de parallelgeleider). Het draadeinde in de knop zorgt ervoor dat de zaag kan worden bijgesteld, als het materiaal een grotere indringdiepte vereist, of als de punt van het draadeinde wordt bijgeslepen. Let erop, dat de borgmoer altijd stevig aangedraaid is.

Speciale toebehoren

Toebehoren van derden niet gebruiken, omdat deze niet door KRESS zijn getest.

Het gebruik hiervan kan gevaarlijk zijn.

Om letsel en beschadigingen te vermijden, uitsluitend door KRESS geadviseerde toebehoren gebruiken.

6. Onderhoud en service

Onderhoud en reiniging



Trek voor alle werkzaamheden aan het elektrisch gereedschap eerst het snoer uit het stopcontact.

- ▶ Houd het elektrische gereedschap en de ventilatieopeningen steeds schoon.
- ▶ Van buiten toegankelijke kunststof onderdelen regelmatig afvegen met een doek zonder reinigingsmiddel.
- ▶ Gereedschapsopname altijd schoon houden.
- ▶ De beweeglijke geleiderol voor het zaagblad moet van tijd tot tijd van een druppel olie worden voorzien.

-OPMERKING-

Bij extreme gebruiksomstandigheden kan bij het bewerken van metalen geleidend stof in het elektrische gereedschap terechtkomen. Daardoor kan de veiligheidsisolatie van het elektrische gereedschap worden geschaad. Het is in dergelijke gevallen raadzaam een stationaire afzuiginstallatie te gebruiken, de ventilatieopeningen vaak uit te blazen en een aardlekschakelaar (FI) in de elektrische verbinding op te nemen.

Koolborstels vervangen

Versleten koolborstels door een bevoegde klantendienst laten vervangen.

Service



Na een veeleisende klus gedurende langere tijd moet het apparaat in verband met een inspectie en grondige reiniging bij een servicestation van Kress worden ingeleverd.

De betreffende servicestations kunt u vinden in het bijgevoegde blad "SERVICE" of op onze Internetsite www.kress-elektrik.de.

Reserveonderdelen/explosietekening

Explosietekeningen en lijsten met reserveonderdelen vindt u op onze homepage <http://spareparts.kress-elektrik.de>

Afvalverwerking



Terugwinnen van grondstoffen in plaats van het weggooien van afval. Gereedschap, accessoires en verpakking moeten op een voor het milieu verantwoorde manier worden hergebruikt.

De kunststof delen zijn gekenmerkt om ze per soort te kunnen recyclen.



Alleen voor EU-landen

Geef elektrisch gereedschap niet met het huisvuil mee!

Volgens de Europese richtlijn 2002/96/EG inzake oude elektrische en elektronische apparaten en de toepassing daarvan binnen de nationale wetgeving, dient gebruikt elektrisch gereedschap gescheiden te worden ingezameld en te worden afgevoerd naar een recycle bedrijf dat voldoet aan de geldende milieueisen.

Garantie

1. Dit elektrische gereedschap werd zorgvuldig gecontroleerd, getest en werd aan een strenge kwaliteitscontrole onderworpen.
2. Wij garanderen u een kostenloze oplossing van storingen aan elektrische gereedschappen, die binnen een termijn van 24 maanden na verkoopsdatum zijn opgetreden bij de eindverbruiker en te wijten zijn aan een materiaal- of productiefout. Voor sommige landen gelden individuele speciale regelingen betreffende de garantiebepalingen. Wij behouden ons het recht voor om defecte onderdelen te repareren of te vervangen. Vervangen onderdelen worden ons eigendom.
3. Bij ondeskundig gebruik of behandeling of het openen van het apparaat door niet bevoegde reparatie-centra vervalt de garantie. Van de garantie uitgesloten zijn: mechanische beschadigingen door vallen etc., beschadigingen door binnendringen van water of andere vloeistoffen, afgesneden of beschadigde snoeren, motorschade en mechanische schade door ondeskundige overbelasting, slijtende onderdelen, bijv. koolborstels, boorhouder, boorhoudersleutels, boor-spillen bij slijtage, motoren, netsnoeren, accu's, zaagbladen, slijpschijven, stofzakken, algemene accessoires (boren, beitels, etc.). Meer informatie over de verschillende slijtende delen van het apparaat kunt u ontvangen onder <http://spareparts.kress-elektrik.de> of bij één van onze service-centra.
4. Aanspraken op de garantie kunnen alleen in behandeling worden genomen als de schade onverwijld werd gemeld (ook bij transportschade). Er volgt geen verlenging van de garantieperiode na uitvoering van garantieprestaties.
5. Wanneer u aanspraak op de garantie wilt maken, stuur dan a.u.b de originele aankoopfactuur samen met het apparaat naar ons of naar het betreffende service-centrum op.
6. Door de door ons opgenomen garantieverplichtingen zijn alle verdere aanspraken van de koper – met name het recht op koopvernietiging, prijsreductie of het eisen van schadevergoeding – uitgesloten.
7. De koper heeft echter naar keuze het recht op prijsreductie (vermindering van het aankoopbedrag) of op koopvernietiging (annuleren van het koopcontract), indien wij er niet in slagen, eventueel opgetreden defecten binnen een redelijke termijn te herstellen.
8. Niet uitgesloten zijn de eisen van schadevergoeding volgens §§ 463, 480 par. 2, 635 BGB wegens het ontbreken van toegekende eigenschappen.
9. De bepalingen onder punt 7 en 8 gelden alleen maar voor de Bondsrepubliek Duitsland.



Technische wijzigingen voorbehouden

1. Simboli e abbreviazioni

I simboli utilizzati in queste istruzioni ed eventualmente sull'utensile elettrico servono ad attirare l'attenzione su possibili pericoli durante il lavoro con questo utensile elettrico. È necessario capire il significato dei simboli/indicazioni e comportarsi in modo adeguato per utilizzare l'attrezzo con maggiore efficienza e in condizioni di sicurezza.

Gli avvisi di sicurezza, le avvertenze e i simboli non sostituiscono le misure da adottare conformemente alle disposizioni di legge per la prevenzione degli incidenti.

Simboli



Indicazioni particolarmente importanti per la sicurezza. Seguire sempre queste indicazioni, in caso contrario si possono verificare gravi ferite come conseguenza.



Avviso di tensione elettrica pericolosa



Avviso di superficie calda

-AVVERTIMENTO-

Per una situazione potenzialmente pericolosa, che potrebbe comportare lesioni personali o danni materiali.

-INDICAZIONI-

Indicazioni sull'utilizzo ed altre informazioni utili.

2. Indicazioni di sicurezza

Istruzioni di sicurezza generali per gli utensili elettrici



AVVERTENZA!

Leggere tutte le avvertenze di pericolo e le istruzioni operative.



In caso di mancato rispetto delle avvertenze di pericolo e delle istruzioni operative si potrà creare il pericolo di scosse elettriche, incendi e/o incidenti gravi.



Conservare tutte le avvertenze di pericolo e le istruzioni operative per ogni esigenza futura.

Il termine «elettroutensile» utilizzato nelle avvertenze di pericolo si riferisce ad utensili elettrici alimentati dalla rete (con linea di allacciamento) ed ad utensili elettrici alimentati a batteria (senza linea di allacciamento).

Sicurezza della postazione di lavoro

Tenere la postazione di lavoro sempre pulita e ben illuminata.

Il disordine oppure zone della postazione di lavoro non illuminate possono essere causa di incidenti.

Evitare d'impiegare l'elettroutensile in ambienti soggetti al rischio di esplosioni nei quali si abbia presenza di liquidi, gas o polveri infiammabili.

Gli elettroutensili producono scintille che possono far infiammare la polvere o i gas.



Tenere lontani i bambini ed altre persone durante l'impiego dell'utensile elettrico.

Eventuali distrazioni potranno comportare la perdita del controllo sull'elettroutensile.

Sicurezza elettrica

La spina di allacciamento alla rete dell'elettroutensile deve essere adatta alla presa. Evitare assolutamente di apportare modifiche alla spina. Non impiegare spine adattatrici assieme ad elettroutensili dotati di collegamento a terra.

Le spine non modificate e le prese adatte allo scopo riducono il rischio di scosse elettriche.

Evitare il contatto fisico con superfici collegate a terra, come tubi, riscaldamenti, cucine elettriche e frigoriferi.

Sussiste un maggior rischio di scosse elettriche nel momento in cui il corpo è messo a massa.



Custodire l'elettroutensile al riparo dalla pioggia o dall'umidità.

La penetrazione dell'acqua in un elettroutensile aumenta il rischio di una scossa elettrica.

Non usare il cavo per scopi diversi da quelli previsti ed, in particolare, non usarlo per trasportare o per appendere l'elettroutensile oppure per estrarre la spina dalla presa di corrente. Non avvicinare il cavo a fonti di calore, olio, spigoli taglienti e neppure a parti della macchina che siano in movimento.

I cavi danneggiati o aggrovigliati aumentano il rischio d'insorgenza di scosse elettriche.

Qualora si voglia usare l'elettrotensile all'aperto, impiegare solo ed esclusivamente cavi di prolunga che siano adatti per l'impiego all'esterno.

L'uso di un cavo di prolunga omologato per l'impiego all'esterno riduce il rischio d'insorgenza di scosse elettriche.

Qualora non fosse possibile evitare di utilizzare l'elettrotensile in ambiente umido, utilizzare un interruttore di sicurezza.

L'uso di un interruttore di sicurezza riduce il rischio di una scossa elettrica.

Sicurezza delle persone

È importante concentrarsi su ciò che si sta facendo e maneggiare con giudizio l'elettrotensile durante le operazioni di lavoro. Non utilizzare mai l'elettrotensile in caso di stanchezza oppure quando ci si trovi sotto l'effetto di droghe, bevande alcoliche e medicinali.

Un attimo di distrazione durante l'uso dell'elettrotensile può essere causa di gravi incidenti.



Indossare sempre equipaggiamento protettivo individuale, nonché guanti protettivi.



Indossando abbigliamento di protezione personale come la maschera per polveri, scarpe di sicurezza che non scivolino, elmetto di protezione oppure protezione acustica a seconda del tipo e dell'applicazione dell'elettrotensile, si riduce il rischio di incidenti.

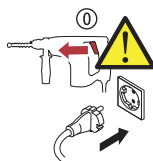

Evitare l'accensione involontaria dell'elettrotensile. Prima di collegarlo alla rete di alimentazione elettrica e/o alla batteria ricaricabile, prima di prenderlo oppure prima di iniziare a trasportarlo, assicurarsi che l'elettrotensile sia spento.

Tenendo il dito sopra l'interruttore mentre si trasporta l'elettrotensile oppure collegandolo all'alimentazione di corrente con l'interruttore inserito, si vengono a creare situazioni pericolose in cui possono verificarsi seri incidenti.

Prima di accendere l'elettrotensile togliere gli attrezzi di regolazione o la chiave inglese.

Un accessorio oppure una chiave che si trovi in una parte rotante della macchina può provocare seri incidenti.

Evitare una posizione anomala del corpo. Avere cura di mettersi in posizione sicura e di mantenere l'equilibrio in ogni situazione.

In questo modo è possibile controllare meglio l'elettrotensile in caso di situazioni inaspettate.

Indossare vestiti adeguati. Non indossare vestiti larghi, né portare bracciali e catenine. Tenere i capelli, i vestiti ed i guanti lontani da pezzi in movimento.

Vestiti lenti, gioielli o capelli lunghi potranno impigliarsi in pezzi in movimento.

In caso fosse previsto il montaggio di dispositivi di aspirazione della polvere e di raccolta, assicurarsi che gli stessi siano collegati e che vengano utilizzati correttamente.

L'utilizzo di un'aspirazione polvere può ridurre lo svilupparsi di situazioni pericolose dovute alla polvere.

Trattamento accurato ed uso corretto degli elettrotensili

Non sottoporre la macchina a sovraccarico. Per il proprio lavoro, utilizzare esclusivamente l'elettrotensile esplicitamente previsto per il caso.

Con un elettrotensile adatto si lavora in modo migliore e più sicuro nell'ambito della sua potenza di prestazione.

Non utilizzare mai elettrotensili con interruttori difettosi.

Un elettrotensile con l'interruttore rotto è pericoloso e deve essere aggiustato.



Prima di procedere ad operazioni di regolazione sulla macchina, prima di sostituire parti accessorie oppure prima di posare la macchina al termine di un lavoro, estrarre sempre la spina dalla presa della corrente e/o estrarre la batteria ricaricabile.

Tale precauzione eviterà che l'elettrotensile possa essere messo in funzione involontariamente.

Quando gli elettrotensili non vengono utilizzati, conservarli al di fuori del raggio di accesso di bambini. Non fare usare l'elettrotensile a persone che

non siano abituate ad usarlo o che non abbiano letto le presenti istruzioni.

Gli elettroutensili sono macchine pericolose quando vengono utilizzati da persone non dotate di sufficiente esperienza.

Eseguire la manutenzione dell'elettroutensile operando con la dovuta diligenza. Accertarsi che le parti mobili della macchina funzionino perfettamente, che non s'inceppino e che non ci siano pezzi rotti o danneggiati al punto da limitare la funzione dell'elettroutensile stesso. Prima di iniziare l'impiego, far riparare le parti danneggiate.

Numerosi incidenti vengono causati da elettroutensili la cui manutenzione è stata effettuata poco accuratamente.

Mantenere gli utensili da taglio sempre affilati e puliti.

Gli utensili da taglio curati con particolare attenzione e con taglienti affilati s'inceppano meno frequentemente e sono più facili da condurre.

Utilizzare l'elettroutensile, gli accessori opzionali, gli utensili per applicazioni specifiche ecc., sempre attenendosi alle presenti istruzioni. Così facendo, tenere sempre presente le condizioni di lavoro e le operazioni da eseguire.

L'impiego di elettroutensili per usi diversi da quelli consentiti potrà dar luogo a situazioni di pericolo.

Assistenza



Fare riparare l'elettroutensile solo ed esclusivamente da personale specializzato e solo impiegando pezzi di ricambio originali.

In tale maniera potrà essere salvaguardata la sicurezza dell'elettroutensile.

Istruzioni di sicurezza specifiche per la macchina

Tenere le mani sempre lontane dalla zona operativa. Mai afferrare con le mani la parte inferiore del pezzo in lavorazione.

Toccando la lama vi è un serio rischio di incidente.

Avvicinare l'elettroutensile alla superficie in lavorazione soltanto quando è in azione.

In caso contrario vi è il pericolo di provocare un contraccolpo se l'utensile ad innesto si inceppa nel pezzo in lavorazione.

Accertarsi che durante l'operazione di taglio il piedino 9 sia ben posato.

Una lama con un'angolatura impropria può rompersi oppure provocare un contraccolpo.

Una volta terminata l'operazione di lavoro, spegnere l'elettroutensile ed estrarre la lama dal taglio eseguito soltanto quando si sarà fermata completamente.

In questo modo si evita di provocare un contraccolpo e si può posare l'elettroutensile senza nessun pericolo.

Utilizzare esclusivamente lame intatte ed in perfetto stato.

Lame piegate oppure non affilate possono rompersi oppure provocare un contraccolpo.

Dopo aver spento la macchina, non cercare di fermare la lama esercitando pressione lateralmente. La lama può subire dei danni, rompersi oppure provocare un contraccolpo.



Al fine di rilevare linee di alimentazione nascoste, utilizzare adatte apparecchiature di ricerca oppure rivolgersi alla locale società erogatrice.

Un contatto con linee elettriche può provocare lo sviluppo di incendi e di scosse elettriche. Danneggiando linee del gas si può creare il pericolo di esplosioni. Penetrando una tubazione dell'acqua si provocano seri danni materiali oppure vi è il pericolo di provocare una scossa elettrica.

Quando si eseguono lavori in cui vi è pericolo che l'accessorio impiegato possa arrivare a toccare cavi elettrici nascosti oppure anche il cavo elettrico della macchina stessa, tenere l'elettroutensile afferrandolo sempre alle superfici di impugnatura isolate.

Un contatto con un cavo elettrico mette sotto tensione anche le parti in metallo dell'elettroutensile e provoca quindi una scossa elettrica.



Assicurare il pezzo in lavorazione.

Un pezzo in lavorazione può essere bloccato con sicurezza in posizione solo utilizzando un apposito dispositivo di serraggio oppure una morsa a vite e non tenendolo semplicemente con la mano.



Non lavorare mai materiali contenenti amianto.

L'amianto è ritenuto materiale cancerogeno.

Prendere dei provvedimenti appropriati se esiste la possibilità che durante il lavoro si sviluppino polveri dannose per la salute, infiammabili oppure esplosive.

IT *Ad esempio: Alcune polveri sono considerate cancerogene. Indossare una maschera di protezione contro la polvere ed utilizzare, se collegabile, un sistema di aspirazione polvere/ aspirazione trucioli.*

Prima di appoggiare l'utensile elettrico, attendere sempre che si sia fermato completamente.

L'utensile ad innesto può incepparsi e comportare la perdita di controllo dell'utensile elettrico.



Gli utensili non usati devono essere conservati in locali asciutti e chiusi, lontani dalla portata dei bambini!

Mantenere pulita la propria zona di lavoro.

Miscele di materiali di diverso tipo possono risultare particolarmente pericolose. La polvere di metalli leggeri può essere infiammabile ed esplosiva.

Mai utilizzare l'elettroscopio con un cavo danneggiato. Non toccare il cavo danneggiato ed estrarre la spina di rete in caso che si dovesse danneggiare il cavo mentre si lavora.

Cavi danneggiati aumentano il rischio di una scossa di corrente elettrica.

Altri rischi: Nonostante nelle istruzioni per l'uso dei nostri utensili elettrici siano contenute avvertenze dettagliate per la lavorazione sicura, gli utensili comportano certi rischi che non si possono escludere neanche con i dispositivi di protezione. Pertanto usarli sempre con la dovuta cautela!

3. Descrizione dell'apparecchio



Leggere tutte le istruzioni e le indicazioni sulla sicurezza prima della messa in funzione.

Eventuali omissioni nell'adempimento delle istruzioni e indicazioni sulla sicurezza potranno causare scosse elettriche, incendi e/o lesioni gravi.

Si prega di aprire la pagina ribaltabile su cui si trova raffigurata schematicamente la macchina e lasciarla aperta mentre si legge il manuale delle Istruzioni per l'uso.

Componenti dell'apparecchio

- 1 Interruttore di accensione/spegnimento
- 2 Rotella di regolazione elettronica
- 3 Coperchio di protezione
- 4 Tavolo da lavoro
- 5 Arresto parallelo (accessorio)
- 6 Leva di serraggio
- 7 Manopola di regolazione della corsa a pendolo
- 8 Lama della sega
- 9 Bocchetta di aspirazione \varnothing 35 mm
- 10 Leva di bloccaggio
- 11 Modulo del cavo di alimentazione
- 12 Pulsante di bloccaggio
- 13 Inserto antistrappo (plastica)
- 14 Pattino
- 15 Inserto antistrappo (acciaio)
- 16 Calotta di plastica (superficie di presa isolata)
- 17 Impugnatura (superficie di presa isolata)

Materiale fornito

Vedere imballaggio

Utilizzo conforme









In caso di appoggi fissi, la macchina è idonea per l'esecuzione di tagli di troncatura e di tagli dal pieno nel legno, in materie plastiche, nel metallo, nella piastra ceramica e nella gomma. Essa è adatta per tagli diritti e curvi con un angolo obliquo fino a 45°. Osservare sempre le indicazioni relative alle lame.

Requisiti dell'utente

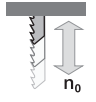
L'apparecchio può essere utilizzato, mantenuto e riparato solo da personale autorizzato ed qualificato. Questo personale deve essere istruito in modo specifico circa i pericoli che possono verificarsi.

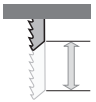
Caratteristiche tecniche

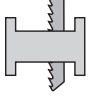
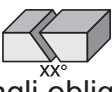
Seghetto alternativo 650 SPS

	V~	230
Tensione nominale		
	Watt	650
Potenza assorbita		
	Watt	340
Potenza resa		
	min ⁻¹	3200
Funzionamento a vuoto – nr. di elevazioni n ₀		
	min ⁻¹	500...3200
Campo di regolazione giri/min. n		
	mm	19
Corsa dell'elevazione		
	mm	110
max. profondità di taglio nel legno		
	taglio nell'acciaio (non legato) mm	6
	metallo leggero mm	16
max. profondità		
	°	45
Tagli obliqui		
	kg	2,3
Peso		



L'utensile elettrico è provvisto di doppio isolamento in conformità alla EN 60745; pertanto un conduttore di messa a terra è superfluo.

L'apparecchio è schermato da radio e televisione secondo la EN 55014-1 e immune ai disturbi secondo la EN 55014-2

Informazioni sulla rumorosità e sulla vibrazione

Valori fonometrici

Valori misurati conformemente alla norma EN 60 745.

La misurazione A del livello di pressione acustica della macchina è solitamente di

pressione acustica (L_{pA}) 84 dB (A)

livello della potenza sonora (L_{wA}) 95 dB (A)

Incertezza della misura K=3 dB



Il livello di rumore può superare gli 85 dB(A) durante il lavoro.

Indossare una protezione acustica!

Vibrazione

Valore di emissione delle oscillazioni triassiali emesso in conformità alla EN 60745.

Seghetto alternativo 650 SPS

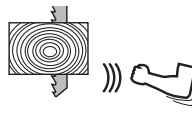
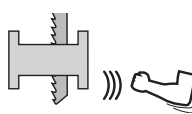
	Taglio di legname; a _h : m/s ²	9,5
	Incertezza della misura K m/s ²	1,6
	Taglio di lamiera metallica; a _h : m/s ²	9,3
	Incertezza della misura K m/s ²	1,6

Il livello di oscillazione indicato nelle presenti istruzioni è stato rilevato seguendo una procedura di misurazione conforme alla norma EN 60745 e può essere dunque utilizzato per il confronto fra macchine.

Il livello di oscillazione è soggetto a cambiamenti a seconda di come si usa l'utensile elettrico e può in alcuni casi arrivare a livelli che vanno oltre quello riportato nelle presenti istruzioni. Il carico dell'oscillazione potrebbe essere sottovalutato se l'utensile elettrico dovesse essere utilizzato regolarmente in questo modo.

Nota bene: Per una valutazione precisa del carico dell'oscillazione nel corso di un determinato periodo di tempo operativo bisognerebbe considerare anche i tempi in cui la macchina è spenta oppure è accesa ma non viene utilizzata effettivamente.

Ciò può comprensibilmente ridurre il carico dell'oscillazione in relazione al periodo operativo completo.

4. Utilizzo



Prima di qualsiasi lavoro sull'utensile elettrico, staccare la spina di alimentazione.

Messa in funzione



Fare attenzione alla tensione di rete!

Prima della messa in funzione verificare se la tensione di rete e la frequenza di rete indicate sulla targhetta coincidono con i dati della propria rete di alimentazione.

▶ allacciare il modulo cavo di alimentazione



Se si utilizzano cavi di prolunga: Utilizzare soltanto cavi di prolunga consentiti per il settore di utilizzo con una sezione adeguata. In caso contrario può verificarsi una perdita di potenza sull'apparecchio ed un surriscaldamento del cavo. Sostituire il cavo di prolunga danneggiato.

Cavo di rete



Qualora durante il lavoro venisse danneggiato il cavo di alimentazione, estrarre immediatamente la spina dalla presa della corrente.

Modulo cavo di alimentazione



Modulo cavo di alimentazione con chiusura rapida brevettata.

Collegare il modulo del cavo di rete **12** all'impugnatura. La spina deve innestarsi.

Utilizzare il modulo cavo di alimentazione **12** solo con utensili elettrici Kress. Non tentare di utilizzare il modulo in combinazione con altri apparecchi.

Non si devono impiegare moduli cavo di alimentazione danneggiati. Sostituirli immediatamente con un nuovo modulo cavo di alimentazione Kress.

Premere entrambi i tasti di bloccaggio **13** e sfilare il modulo cavo di alimentazione **12** dall'impugnatura.

Impiegare esclusivamente moduli originali Kress e cioè almeno un pesante filo isolato in gomma (H07 RN-F).

Utilizzo

Conexión/desconexión

Attenzione! Prima di attivare il seghetto alternativo, si deve abbassare la calotta di protezione dalla polvere **3** situato davanti alla barra guida fino al tavolo per segare **4**.

- ▶ Per attivare l'apparecchio, spingere in avanti l'interruttore ON/OFF **1**.
- ▶ Premendo lo spigolo anteriore sollevato dell'interruttore ON/OFF **1**, questo ritorna nella posizione OFF.

Protezione contro un riavviamento involontario



La protezione contro un riavviamento involontario ha la funzione di impedire che l'elettrotensile possa mettersi in movimento in maniera non controllata in seguito ad un'interruzione dell'alimentazione della corrente.

- ▶ Per la ripresa dell'esercizio rimettere l'interruttore di avvio/arresto **1** sulla posizione di spento e riaccendere l'elettrotensile.

Regolazione della corsa a pendolo

La commutazione dalla posizione 0 alla posizione 3 avviene con la manopola di regolazione della corsa a pendolo **7**. La marcatura colorata segna la corsa a pendolo prescelta.

Si consiglia per la regolazione della corsa a pendolo:

- Pos. 0 per vetro, ceramiche, acciaio dolce, metallo non ferroso, alluminio o materiale pressato
- Pos. 1 per plastica
- Pos. 2 per compensato
- Pos. 3 per legno duro, legno dolce e pannelli di masonite

Si fa presente che i valori indicati sono orientativi e possono variare in funzione dello spessore, della durezza, della direzione della fibra del materiale e dello stato del lama della sega.

Il livello ottimale di oscillazione per la rispettive applicazione deve essere rilevata eseguendo delle prove pratiche. Per tale operazione si tenga presente quanto segue:

- ▶ Quanto più fine e pulito deve essere il taglio richiesto, tanto minore deve essere il livello di oscillazione regolato event. fino a disattivarlo completamente.
- ▶ In caso di lavorazione di materiali sottili come (p.es. lamiera) disattivare l'oscillazione.
- ▶ In caso di materiali duri (p.es. acciaio) lavorare con una bassa oscillazione.
- ▶ In caso di materiali teneri e durante l'operazione di taglio di legname nella direzione delle fibre è possibile lavorare al massimo livello di oscillazione.

Tagli obliqui fino a 45°

Azionando la leva di bloccaggio **4**, il tavolo da lavoro **10** può essere sbloccato e ribaltato di 90° sul davanti. In questo modo il tavolo da lavoro **4** può essere spostato all'indietro (in direzione della bocchetta di aspirazione) e inclinato sulla posizione desiderata. Tale posizione può essere fissata tirando la leva di bloccaggio **10** all'indietro.

Se necessario serrare ulteriormente spostando di nuovo in avanti la leva di bloccaggio **10** e ruotando l'apposita manopola verso destra.

Riportare quindi la leva nuovamente all'indietro per fissare il tavolo **4**. Sul tavolo da lavoro **4** è possibile innestare angoli di 15°, 30° e 45°.

Regolazione per tagli perpendicolari in posizione 0° (lama della sega ad angolo retto)

Il tavolo da lavoro **4** viene sbloccato ribaltando in avanti la leva di bloccaggio **10** di 90°. Dopodiché, è possibile sganciare il tavolo da lavoro **4** dalla posizione di innesto tirandolo all'indietro, riportarlo in posizione di 0° e fissarlo nuovamente.

La posizione del tavolo da lavoro **4** viene quindi bloccata con lo spostamento all'indietro della leva di bloccaggio **10**. Se necessario, serrare ulteriormente spostando di nuovo in avanti la leva di bloccaggio **10** e ruotando l'apposita manopola verso destra. Riportare quindi la leva **10** nuovamente all'indietro per fissare il tavolo **4**.

Pattino

Per evitare graffiature sulla superficie del pezzo durante la segatura, inserire il pattino **14** sul retro del tavolo da lavoro **4**.

Inserito antistrappo

A seconda dell'applicazione, può essere utilizzato uno dei seguenti inserti antistrappo:

per il tavolo da lavoro 4

l'inserto in plastica **13** va inserito dal basso nell'apertura del tavolo da lavoro **4** (chiusura a scatto).

per il pattino 14

il pattino **14** va inserito dal davanti sul tavolo da lavoro **4** con l'inserto in acciaio **15** in alto nell'apertura del tavolo.

Durante la segatura, la sbavatura del legno viene pressata contro l'inserto **13** o **15**, evitando così lo strappo della sbavatura stessa.

L'uso dell'inserto è limitato a tagli ad angolo retto (90°).

Aspirapolvere

La bocchetta di aspirazione **9** viene inserita sul retro del tavolo da lavoro **4**. In questo modo, il foretto è predisposto per l'allacciamento di un comune aspirapolvere.

Per evitare l'accumulo di trucioli sul punto di taglio, inserire il tubo flessibile nel foro di aspirazione.

Elettronica digitale

Il numero di corse può essere regolato in continuo da 500 fino ad un massimo di 3200/min. di corse adattandolo alle rispettive esigenze dello specifico materiale in lavorazione. In condizioni di carico gravoso il sistema di elettronica digitale provvede a compensare l'esigenza di potenza. La regolazione avviene mediante l'apposita rotellina **2** applicata nella parte anteriore dell'impugnatura.

Campo di regolazione

Posizione 1	min. numero di corse ca. 500 corse/min.
Posizione 6	max. numero di corse ca. 3200 corse/min.

Il sistema di elettronica digitale è dotato di una protezione contro un riavviamento involontario (evita che la macchina possa riavviarsi accidentalmente p. es. dopo una mancanza di corrente oppure dopo una estrazione della spina di rete). Un sistema volto a garantire la Vostra sicurezza. La macchina deve ogni volta essere riaccesa volontariamente.



In caso di forte sollecitazione a basso regime, il motore può riscaldarsi.

Sostituzione dell'utensile



Togliere la spina dalla presa di corrente prima di regolare l'apparecchio, di sostituire pezzi di ricambio o di riporre l'apparecchio.

Tale precauzione eviterà che l'apparecchio possa essere messo in funzione inavvertitamente.



Durante la **sostituzione dell'utensile** indossare guanti di protezione.

L'utensile impiegato può riscaldarsi molto in caso di lavori di lunga durata e/o se gli spigoli di taglio dell'utensile sono affilati.

Montaggio e smontaggio delle lame della sega

Il sistema di montaggio presenta dei vantaggi perché rende possibile la sostituzione delle lame senza l'ausilio di alcun utensile.

Prima di tutto viene fatto scorrere verso l'alto il coperchio di protezione **3**. Ruotando la leva di serraggio **6** il sistema di bloccaggio rapido viene aperto e si può inserire la lama della sega **8**. Durante questa operazione, accertarsi che la lama venga premuta all'indietro fino all'arresto.

Rilasciando la leva di serraggio **6** ed esercitando successivamente una pressione in direzione della slitta, la lama viene automaticamente fissata, la leva di serraggio **6** scatta all'indietro, nella posizione di partenza.

Durante lo smontaggio, ruotando la leva di serraggio **6**, la lama della sega **8** viene sbloccata dal punto di fissaggio. Infine, la lama può essere rimossa dalla slitta. Il rullo di appoggio – che impedisce una deviazione della lama della sega ed una sollecitazione meccanica (slitta) – produce automaticamente come arresto l'angolo di incastro a 90°. Questo risultato viene raggiunto usando naturalmente le nostre lame per sega originali.

-AVVERTIMENTO-

Premere il foretto contro la punta della lama delasega sulla tavola di legno fino a che la leva di serraggio **6** non scatta tornando sulla sua posizione di partenza.

*Solo in questo modo la lama della sega **8** è incastrata correttamente e si può chiudere il coperchio di protezione **3**.*

-INDICAZIONI-

Controllare che la lama sia inserita correttamente.

Una lama allentata può cadere fuori dalla sede e ferire l'operatore.

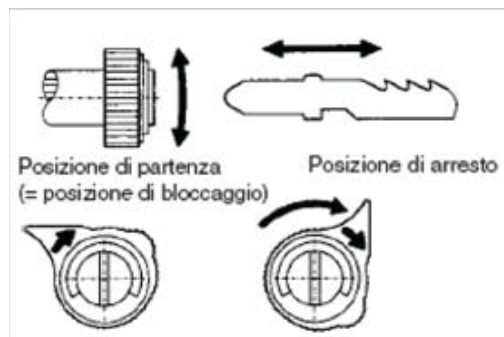

Montaggio della lama della sega

- ▶ Ruotare la leva di serraggio **6** fino all'arresto e bloccarla.
- ▶ Fare scorrere la lama della sega **8** fino all'arresto.
- ▶ Rilasciare la leva di serraggio **6**.

Smontaggio della lama della sega

- ▶ Ruotare la leva di serraggio **6** fino all'arresto e bloccarla.
- ▶ Estrarre la lama della sega **8**.

-INDICAZIONI-

Non premere all'indietro la leva di serraggio ruotata poiché in questo modo l'estrazione della lama diventa difficile.

Indicazioni operative

Lavori con il foretto pendolare

Durante la segatura, fare attenzione che il basamento sia appoggiato in modo sicuro al pezzo in lavorazione. La sega può essere ora facilmente guidata con la mano. Per ottenere una buona qualità di taglio ed un rendimento ottimale, eseguire un'esatta regolazione della corsa a pendolo e dell'avanzamento, entrambi dipendenti dal materiale (ad es. corsa a pendolo 0 e avanzamento lento segnando metalli).

Mediante il dispositivo di soffiaggio incorporato, la linea di taglio è sempre libera da trucioli e, perciò, sempre ben visibile.

Durante la segatura di materiali metallici è consigliabile spargere un poco d'olio sulla linea di taglio. Le lamiere devono essere sempre appoggiate su un sostegno sufficientemente stabile (tavola di legno truciolato o legno compensato). In questo modo viene evitato un trascinamento ed annullata l'elasticità del materiale.

Preselezione del numero di corse

Per gli apparecchi con rotella di regolazione **2** il numero di giri può essere regolato in funzione del settore di applicazione **2** con la rotella di regolazione.

In condizioni di carico gravoso il sistema di elettronica digitale provvede a compensare l'esigenza di potenza.

- | | |
|------|----------------|
| 1-2: | velocità bassa |
| 3-4: | velocità media |
| 5-6: | velocità alta |

Si consigliano i seguenti numeri di giri

La regolazione ideale del numero di giri va stabilita per prova all'inizio dei lavori di segatura, poiché vari fattori, quali il materiale, lo spessore del ma-

teriale, lo stato della lama, ecc. influiscono sul risultato.

Numero di giri basso, per segare vetro, ceramiche, metallo.

Numero di giri medio, per segare plastica, materiale pressato, compensato.

Numero di giri alto, nella lavorazione di legno duro, legno dolce o pannelli di masonite.

-INDICAZIONI-

In caso di operazioni di lavoro più lunghe ad un basso numero di corse è possibile che l'elettrotensile si riscaldi troppo. Estrarre la lama dall'elettrotensile e, per farlo raffreddare, far funzionare l'elettrotensile per ca. 3 min al massimo del numero di corse.

Taglio del metallo

In caso di operazioni di taglio del metallo, al fine di evitare il riscaldamento del materiale si dovrebbe applicare liquido refrigerante oppure lubrificante lungo la linea di taglio.

Le lamiere devono essere sempre appoggiate su un sostegno sufficientemente stabile (tavola di legno truciolato o legno compensato). In questo modo viene evitato un trascinamento e annullata l'elasticità del materiale.

Tagli/incavi

Per questi lavori è necessario forare il materiale, cioè provvedere alla formazione di un punto di inizio da cui la sega può essere messa in opera.

L'inserzione diretta della lama nei materiali (solo per lavori su legno) è possibile, ma dovrebbe essere eseguita solo da operatori con notevole esperienza. Ad apparecchio in funzione, la lama della sega viene appoggiata sul pezzo in lavorazione con un'angolazione di 55- 60° rispetto al bordo anteriore del basamento e con prudenza e lentamente premuta sul materiale.

Attenzione alla prima fase dell'operazione: contraccolpi o sovraccarichi improvvisi durante l'applicazione della lama al pezzo o un'immersione troppo rapida della stessa nel materiale possono provocare la rottura della lama. L'immersione deve essere eseguita solo alla massima velocità di corsa.

5. Utensili e accessori

Selezione della lama

Devono essere utilizzate soltanto le lame da sega originali Kress indicate nelle istruzioni per l'uso oppure quelle con uno spessore di max 1,5 mm conformemente al seguente schizzo quotato. Solo in questo modo viene garantito il fissaggio conforme alle norme delle lame della sega e viene ampiamente esclusa la possibilità di incidenti a causa dell'allentamento o dello sbloccaggio delle lame!

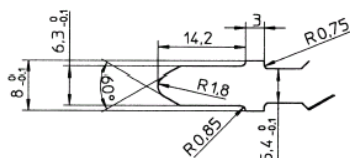

La lama non dovrebbe essere più lunga del taglio previsto.

Per il taglio di curve strette utilizzare una lama stretta.

Arresto parallelo (accessorio)

Per i tagli paralleli, se si desidera ottenere un'ottima qualità di taglio, utilizzare l'arresto parallelo **5** con scala graduata.

- ▶ L'arresto parallelo **5** viene inserito lateralmente nell'alloggio del basamento, regolato secondo la scala graduata e fissato mediante la vite ad alette.

Dispositivo per tagli circolari (accessorio)

Per l'esecuzione di tagli circolari, può essere fornito un dispositivo con scala graduata (montaggio come precedentemente descritto per l'arresto parallelo). Lo spinotto filettato dell'impugnatura rende possibile un ulteriore aggiustamento se, a causa del materiale, si rendesse necessaria una maggiore profondità o se la punta dello spinotto filettato venisse ripassata. Assicurarsi che il controdado sia sempre ben serrato.

Accessori speciali

Non utilizzare accessori di altri fornitori, in quanto questi non sono stati approvati da KRESS.

L'utilizzo di tali accessori potrebbe essere pericoloso.

Al fine di evitare potenziali lesioni e danni utilizzare esclusivamente accessori approvati da KRESS.

6. Manutenzione ed assistenza

Manutenzione e pulizia



Prima di qualsiasi lavoro sull'utensile elettrico, staccare la spina di alimentazione.

- ▶ Mantenere sempre puliti l'utensile elettrico e la fessura di ventilazione.
- ▶ Pulire regolarmente con uno straccio e senza detergenti le parti in materiale artificiale che siano accessibili dall'esterno.
- ▶ Mantenere sempre pulito l'attacco utensile.
- ▶ Di quando in quando, lubrificare con qualche goccia d'olio il rullito mobile di sostegno della lama.

-INDICAZIONI-

In caso di estreme condizioni d'uso è possibile che lavorando metalli si depositi polvere conduttrice all'interno dell'elettro utensile. Lo stato dell'isolamento di sicurezza dell'elettro utensile ne può risultare compromesso. In questi casi si consiglia di utilizzare un impianto di aspirazione stazionario, di soffiare spesso sulle feritoie di ventilazione e di preinstallare un interruttore di sicurezza per correnti di guasto (FI).

Sostituire le spazzole di carbone

Far sostituire le spazzole consumate da un servizio clienti autorizzato.

Assistenza



Dopo un periodo abbastanza lungo in cui la macchina sia stata soggetta a condizioni operative estreme, sarà necessario affidare la macchina ad un Centro di assistenza Kress perché venga eseguita un'ispezione ed una minuziosa pulizia.

I relativi centri di assistenza sono rilevabili dal foglio allegato "ASSISTENZA" o sulla nostra pagina Internet www.kress-elektrik.de.

Parti di ricambio / Disegno esploso

I disegni esplosi e l'elenco delle parti di ricambio possono essere trovati sul nostro sito <http://spareparts.kress-elektrik.de>

Smaltimento



Recupero di materie prime, piuttosto che smaltimento di rifiuti. Macchina, accessori ed imballaggio dovrebbero essere inviati ad una riutilizzazione ecologica.

I componenti in plastica sono contrassegnati per il riciclaggio selezionato.



Solo per Paesi UE

Non gettare le apparecchiature elettriche tra i rifiuti domestici.

Secondo la Direttiva Europea 2002/96/CE sui rifiuti di apparecchiature elettriche ed elettroniche e al suo recepimento nella normativa nazionale, le apparecchiature elettriche non può utilizzate devono essere raccolte separatamente, al fine di essere reimpiegate in modo eco-compatibile.

Garanzia

1. Questo utensile elettrico è stato controllato accuratamente, provato e sottoposto ad un rigido controllo della qualità.
2. Garantiamo l'eliminazione senza costi di difetti sull'utensile elettrico, che si verificano presso il cliente finale nei 24 mesi dalla data di vendita e sono da ricondursi ad un errore del materiale o del costruttore. Per alcuni paesi, riguardo alle condizioni di garanzia, valgono regole speciali individuali. Ci riserviamo di riparare le parti difettose o di sostituirle con pezzi nuovi. I pezzi sostituiti diventano nostra proprietà.
3. Un utilizzo o un trattamento non conformi così come l'apertura dell'apparecchio effettuata da officine di riparazione non autorizzate portano all'annullamento della garanzia. Sono esclusi dalla garanzia: i danni meccanici dovuti a caduta ecc., i danni dovuti alla penetrazione di acqua o di altri liquidi, cavi tagliati o danneggiati, danni al motore e danni meccanici dovuti ad un sovraccarico non conforme, parti soggette a usura per esempio spazzole, mandrino, chiave del mandrino, mandrino di foratura in caso di usura, motori, cavo di alimentazione, accumulatore, lame per seghe, mola a piatto, sacche di aspirazione, accessori in generale (foratore, scalpello, ecc.). I dettagli circa i vari pezzi soggetti a usura dell'apparecchio sono reperibili all'indirizzo <http://spareparts.kress-elektrik.de> o presso uno dei nostri centri di assistenza.
4. La garanzia può essere riconosciuta solo in caso di immediata segnalazione del difetto (anche per danni di trasporto). La durata della garanzia non viene prolungata della durata dell'eventuale riparazione.
5. Se fosse necessario avvalersi della garanzia, inviare l'imballaggio originale dell'acquisto, insieme all'apparecchio a noi o al centro di assistenza competente.
6. Gli obblighi di garanzia da noi assunti escludono completamente ulteriori pretese dell'acquirente, in particolare il diritto di convertibilità, riduzione del prezzo o risarcimento danni.
7. L'acquirente può comunque, a propria scelta, avvalersi del diritto di riduzione (diminuzione del prezzo d'acquisto) oppure di convertibilità (annullamento del contratto di vendita), nel caso in cui l'azienda non fosse in grado di eliminare il difetto eventualmente insorto entro un intervallo di tempo ragionevole.
8. Non sono esclusi i diritti al risarcimento dei danni per i casi contemplati dal §§ 463, 480 par. 2, 635 BGB, riguardanti la mancanza di caratteristiche assicurate.
9. Le disposizioni citate nei punti 7 e 8 sono valide solo per il territorio della Germania.

Kress



Con riserva di modifiche tecniche!

1. Símbolos y abreviaturas

Los símbolos utilizados en estas instrucciones y, dado el caso, en la herramienta eléctrica sirven para llamar su atención sobre posibles peligros al trabajar con esta herramienta eléctrica. Debe comprender el significado de los símbolos/las observaciones y actuar de manera consecuente para utilizar la herramienta eléctrica de forma más eficaz y segura.

ES Las advertencias de seguridad, las observaciones y los símbolos no son sustitutivo de las medidas regladas para la prevención de accidentes.

Símbolos



Observación de especial importancia para la seguridad. Cumpla siempre esta observación, porque de lo contrario pueden producirse lesiones de gravedad.



Advertencia de tensión eléctrica peligrosa



Advertencia de superficie caliente

-ADVERTENCIA-

Por una posible situación peligrosa que pudiese derivar en lesiones físicas o daños materiales.

-OBSERVACIÓN-

Indicaciones de uso y otras informaciones útiles.

2. Advertencias de peligro

Advertencias de peligro generales para herramientas eléctricas



¡ADVERTENCIA!

Lea íntegramente estas advertencias de peligro e instrucciones.



En caso de no atenerse a las advertencias de peligro e instrucciones siguientes, ello puede ocasionar una descarga eléctrica, un incendio y/o lesión grave.



Guardar todas las advertencias de peligro e instrucciones para futuras consultas.

El término herramienta eléctrica empleado en las siguientes advertencias de peligro se refiere a herramientas eléctricas de conexión a la red (con cable de red) y a herramientas eléctricas accionadas por acumulador (o sea, sin cable de red).

Seguridad del puesto de trabajo

Mantenga limpio y bien iluminado su puesto de trabajo.

El desorden o una iluminación deficiente en las áreas de trabajo pueden provocar accidentes.

No utilice la herramienta eléctrica en un entorno con peligro de explosión, en el que se encuentren combustibles líquidos, gases o material en polvo. *Las herramientas eléctricas producen chispas que pueden llegar a inflamar los materiales en polvo o vapores.*



Mantenga alejados a los niños y otras personas de su puesto de trabajo al emplear la herramienta eléctrica.

Una distracción le puede hacer perder el control sobre la herramienta eléctrica.

Seguridad eléctrica

El enchufe de la herramienta eléctrica debe corresponder a la toma de corriente utilizada. No es admisible modificar el enchufe en forma alguna. No emplear adaptadores en herramientas eléctricas dotadas con una toma de tierra.

Los enchufes sin modificar adecuados a las respectivas tomas de corriente reducen el riesgo de una descarga eléctrica.

Evite que su cuerpo toque partes conectadas a tierra como tuberías, radiadores, cocinas y refrigeradores.

El riesgo a quedar expuesto a una sacudida eléctrica es mayor si su cuerpo tiene contacto con tierra.



No exponga la herramienta eléctricas a la lluvia y evite que penetren líquidos en su interior.

Existe el peligro de recibir una descarga eléctrica si penetra agua en la herramienta eléctrica.

No utilice el cable de red para transportar o colgar la herramienta eléctrica, ni tire de él para sacar el enchufe de la toma de corriente. Mantenga el cable de red alejado del calor, aceite, esquinas cortantes o piezas móviles.

Los cables de red dañados o enredados pueden provocar una descarga eléctrica.

Al trabajar con la herramienta eléctrica a la intemperie utilice solamente cables de prolongación apropiados para su uso en exteriores.

La utilización de un cable de prolongación adecuado para su uso en exteriores reduce el riesgo de una descarga eléctrica.

Si fuese imprescindible utilizar la herramienta eléctrica en un entorno húmedo, es necesario conectarla a través de un fusible diferencial.

La aplicación de un fusible diferencial reduce el riesgo a exponerse a una descarga eléctrica.

Seguridad de personas

Esté atento a lo que hace y emplee la herramienta eléctrica con prudencia. No utilice la herramienta eléctrica si estuviese cansado, ni tampoco después de haber consumido alcohol, drogas o medicamentos.

El no estar atento durante el uso de la herramienta eléctrica puede provocarle serias lesiones.



Utilice un equipo de protección y en todo caso unas gafas de protección.



El riesgo a lesionarse se reduce considerablemente si, dependiendo del tipo y la aplicación de la herramienta eléctrica empleada, se utiliza un equipo de protección adecuado como una mascarilla antipolvo, zapatos de seguridad con suela antideslizante, casco, o protectores auditivos.

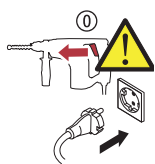

Evite una puesta en marcha fortuita. Asegurarse de que la herramienta eléctrica esté desconectada antes de conectarla a la toma de corriente y/o al montar el acumulador, al recogerla, y al transportarla.

Si transporta la herramienta eléctrica sujetándola por el interruptor de conexión/ desconexión, o si introduce el enchufe en la toma de corriente con la herramienta eléctrica conectada, ello puede dar lugar a un accidente.

Retire las herramientas de ajuste o llaves fijas antes de conectar la herramienta eléctrica.

Una herramienta de ajuste o llave fija colocada en una pieza rotante puede producir lesiones al poner a funcionar la herramienta eléctrica.

Evite posturas arriesgadas. Trabaje sobre una base firme y mantenga el equilibrio en todo momento.

Ello le permitirá controlar mejor la herramienta eléctrica en caso de presentarse una situación inesperada.

Lleve puesta una vestimenta de trabajo adecuada. No utilice vestimenta amplia ni joyas. Mantenga su pelo, vestimenta y guantes alejados de las piezas móviles.

La vestimenta suelta, el pelo largo y las joyas se pueden enganchar con las piezas en movimiento.

Siempre que sea posible utilizar unos equipos de aspiración o captación de polvo, asegúrese que éstos estén montados y que sean utilizados correctamente.

El empleo de estos equipos reduce los riesgos derivados del polvo.

Uso y trato cuidadoso de herramientas eléctricas

No sobrecargue la herramienta eléctrica. Use la herramienta eléctrica prevista para el trabajo a realizar.

Con la herramienta adecuada podrá trabajar mejor y más seguro dentro del margen de potencia indicado.

No utilice herramientas eléctricas con un interruptor defectuoso.

Las herramientas eléctricas que no se puedan conectar o desconectar son peligrosas y deben hacerse reparar.



Saque el enchufe de la red y/o desmonte el acumulador antes de realizar un ajuste en la herramienta eléctrica, cambiar de accesorio o al guardar la herramienta eléctrica.

Esta medida preventiva reduce el riesgo a conectar accidentalmente la herramienta eléctrica.

Guarde las herramientas eléctricas fuera del alcance de los niños. No permita la utilización de la herramienta eléctrica a aquellas personas que no estén familiarizadas con su uso o que no hayan leído estas instrucciones.

Las herramientas eléctricas utilizadas por personas inexpertas son peligrosas.

Cuide la herramienta eléctrica con esmero. Controle si funcionan correctamente, sin atascarse,

las partes móviles de la herramienta eléctrica, y si existen partes rotas o deterioradas que pudieran afectar al funcionamiento de la herramienta eléctrica. Haga reparar estas piezas defectuosas antes de volver a utilizar la herramienta eléctrica.

Muchos de los accidentes se deben a herramientas eléctricas con un mantenimiento deficiente.

Mantenga los útiles limpios y afilados.

Los útiles mantenidos correctamente se dejan guiar y controlar mejor.

Utilice la herramienta eléctrica, accesorios, útiles, etc. de acuerdo a estas instrucciones, considerando en ello las condiciones de trabajo y la tarea a realizar.

El uso de herramientas eléctricas para trabajos diferentes de aquellos para los que han sido concebidas puede resultar peligroso.

Servicio técnico



Únicamente haga reparar su herramienta eléctrica por un profesional, empleando exclusivamente piezas de repuesto originales.

Solamente así se mantiene la seguridad de la herramienta eléctrica.

Instrucciones de seguridad específicas del aparato

Mantenga alejadas las manos del área de corte. No toque debajo de la pieza de trabajo.

Podría accidentarse al tocar la hoja de sierra.

Solamente aproxime la herramienta eléctrica en funcionamiento contra la pieza de trabajo.

En caso contrario puede que sea rechazado el aparato al engancharse el útil en la pieza de trabajo.

Cuide en mantener firmemente asentada la placa base contra la pieza al aserrar.

Una hoja de sierra ladeada puede romperse o ser rechazada.

Al terminar de aserrar, desconecte la herramienta eléctrica y espere a que ésta se haya detenido completamente antes de sacar la hoja de sierra de la ranura de corte.

Ello le permite depositar de forma segura la herramienta eléctrica sin peligro de que sea rechazada.

Solamente utilice hojas de sierra sin dañar y en perfecto estado.

Las hojas de sierra deformadas o melladas pueden romperse o ser rechazadas al trabajar.

Después de desconectar el aparato no trate de frenar la hoja de sierra presionándola lateralmente contra la pieza.

La hoja de sierra podría dañarse, romperse o ser rechazada.



Utilice unos aparatos de exploración adecuados para detectar posibles tuberías de agua y gas o cables eléctricos ocultos, o consulte a la compañía local que le abastece con energía.

El contacto con cables eléctricos puede electrocutarle o causar un incendio. Al dañar las tuberías de gas, ello puede dar lugar a una explosión. La perforación de una tubería de agua puede redundar en daños materiales o provocar una electrocución.

Únicamente sujete el aparato por las empuñaduras aisladas al realizar trabajos en los que el útil pueda tocar conductores eléctricos ocultos o el propio cable del aparato.

El contacto con conductores portadores de tensión puede hacer que las partes metálicas del aparato le provoquen una descarga eléctrica.



Asegure la pieza de trabajo.

Una pieza de trabajo fijada con dispositivos de sujeción, o en un tornillo de banco, se mantiene sujeta de forma mucho más segura que con la mano.



No trabaje materiales que contengan amianto.

El amianto es cancerígeno.

Tome las medidas de protección adecuadas si al trabajar pudiera generarse polvo combustible, explosivo o nocivo para la salud.

Por ejemplo: Ciertos tipos de polvo son cancerígenos. Colóquese una mascarilla antipolvo y, si su aparato viene equipado con la conexión correspondiente, utilice además un equipo de aspiración adecuado.

Antes de depositarla, esperar a que se haya detenido la herramienta eléctrica.

El útil puede engancharse y hacerle perder el control sobre la herramienta eléctrica.



Las herramientas que no estén en uso deben almacenarse en salas secas y cerradas que no permitan el acceso a niños.

Mantenga limpio su puesto de trabajo.

La mezcla de diversos materiales es especialmente peligrosa. Las aleaciones ligeras en polvo pueden arder o explotar.

No utilice la herramienta eléctrica si el cable está dañado. No toque un cable dañado, y desconecte el enchufe de la red, si el cable se daña durante el trabajo.

Un cable dañado comporta un mayor riesgo de electrocución.

Otros riesgos. Aunque los manuales de instrucciones de nuestras herramientas incluyen indicaciones detalladas respecto al uso seguro de herramientas eléctricas, toda herramienta implica posibles riesgos que no pueden excluirse por completo ni siquiera mediante dispositivos de seguridad. Por este motivo, las herramientas eléctricas deben manejarse siempre con extrema precaución.

3. Descripción del aparato



Antes de proceder a la puesta en marcha, lea todas las indicaciones de seguridad e instrucciones.

En caso de no atenerse a las indicaciones de seguridad y a las instrucciones, puede provocarse una descarga eléctrica, incendio y/o lesión de gravedad.

Despliegue y mantenga abierta la solapa con la imagen del aparato mientras lee las instrucciones de manejo.

ES

Componentes del aparato

- 1 Conmutador de arranque/parada
- 2 Rueda electrónica de ajuste
- 3 Tapa antipolvo
- 4 Mesa de sierra
- 5 Limitador paralelo (accesorio)
- 6 Palanca de sujeción
- 7 Botón de ajuste de la altura
- 8 Hoja de sierra
- 9 Tubuladura de aspiración de \varnothing 35 mm
- 10 Palanca de bloqueo
- 11 Módulo con cable de alimentación
- 12 Pulsador de enclavamiento
- 13 Protector antidesgarros (plástico)
- 14 Patín
- 15 Protector antidesgarros (acero)
- 16 Cubierta de plástico (área de agarre aislada)
- 17 Empuñadura (área de agarre aislada)

Volumen de suministro

Véase embalaje

Utilización reglamentaria







El aparato ha sido diseñado para serrar y recortar sobre una base firme, madera, plástico, metal, cerámica y caucho. Es adecuado para efectuar cortes rectos y en curva con un ángulo de inglete de hasta 45°. Utilice las hojas de sierra recomendadas.

Exigencias con respecto al usuario

El manejo, el mantenimiento y la reparación del aparato deben ser llevados a cabo únicamente por personal instruido y autorizado. Dicho personal debe estar informado específicamente sobre los posibles peligros.

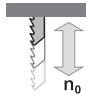
Datos técnicos

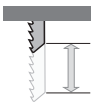
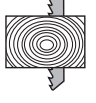
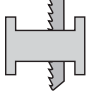
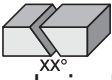
Sierra de calar 650 SPS

ES		V~	230
	Tensión nominal		
		Watt	650
Potencia absorbida			
		Watt	340
Potencia útil			
		min ⁻¹	3200
Carreras en régimen de vacío n ₀			
		min ⁻¹	500...3200
Margen de regulación carreras/min. n			
		mm	19
Recorrido de la carrera			
		mm	110
Profundidad de corte máx. en madera			
		acero, sin alear mm	6
		metal ligero mm	16
Profundidad de corte máx.			
		°	45
Corte de ingletes			
		kg	2,3
Peso			



Su herramienta eléctrica cuenta con un aislamiento doble de acuerdo a EN 60745; por ese motivo, no es necesaria una toma de tierra.

El aparato está protegido contra las perturbaciones por ondas de radio y televisión según EN 55014-1 y es resistente a las interferencias según EN 55014-2

Información sobre ruidos y vibraciones

Valores acústicos

Determinación de los valores de medición según norma EN 60 745.

El nivel de ruido del aparato, en condiciones normales, determinado con un filtro A, es de:

nivel de presión de sonido (L_{pA}) 84 dB (A)

nivel de potencia acústica (L_{WA}) 95 dB (A)

Inseguridad de la medición K=3 dB.



Durante el trabajo, el nivel acústico puede superar 85 dB(A).

¡Utilizar protección auditiva!

Vibración

Valor triaxial de la emisión de vibraciones determinado según EN 60745.

Sierra de calar 650 SPS

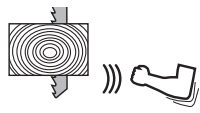
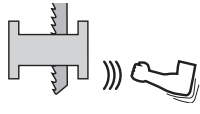
	Serrado de madera; a _h : m/s ²	9,5
	Inseguridad de la medición K m/s ²	1,6
	Serrado de chapa de metal; a _h : m/s ²	9,3
	Inseguridad de la medición K m/s ²	1,6



El nivel de vibraciones indicado en estas instrucciones ha sido determinado según el procedimiento de medición fijado en la norma EN 60745 y puede servir como base de comparación con otros aparatos.

El nivel de vibraciones puede variar de acuerdo a la aplicación respectiva de la herramienta eléctrica, pudiendo quedar en ciertos casos por encima del valor indicado en estas instrucciones. La solicitud experimentada por las vibraciones pudiera ser

mayor de lo que se supone, si la herramienta eléctrica es utilizada con regularidad de esta manera.

Observación: Para determinar con exactitud la sollicitación experimentada por las vibraciones durante un tiempo de trabajo determinado, es necesario considerar también aquellos tiempos en los que el aparato esté desconectado, o bien, esté en funcionamiento, pero sin ser utilizado.

Ello puede suponer una disminución drástica de la sollicitación por vibraciones durante el tiempo total de trabajo.

4. Manejo



Antes de cualquier manipulación en el aparato extraer el enchufe de la red.

Puesta en marcha



¡Observar la tensión de red!

Antes de proceder a la puesta en marcha, compruebe que la tensión y la frecuencia de red indicadas en la placa de características coinciden con los datos de su red eléctrica.

▶ Conectar el módulo de cable de alimentación



En caso de utilizar cables alargadores: Emplear sólo cables alargadores con la sección adecuada homologados para el campo de aplicación correspondiente. En caso contrario puede producirse una pérdida de potencia del aparato y el sobrecalentamiento del cable. Sustituya los cables alargadores dañados.

Cable de alimentación



Si se el cable de corriente resulta dañado durante la utilización extraiga inmediatamente el enchufe de la toma de corriente.

Módulo de cable de alimentación



Módulo de cable de alimentación con cierre rápido patentado.

Conecte el módulo de cable de alimentación **12** a la empuñadura. El conector debe quedar enclavado.

Utilice el módulo del cable de alimentación **12** sólo para herramientas eléctricas de la marca Kress. No intente utilizarlo con otros aparatos.

No utilice módulos de cables de alimentación dañados. Sustitúyalos inmediatamente por un módulo de cable de alimentación Kress nuevo.

Pulsar los dos pulsadores de enclavamiento **13** y extraer el módulo de cable de alimentación **12** de la empuñadura.

Utilice solamente módulos de cable de red originales Kress, como mínimo, con recubrimiento de caucho para trato rudo (código de identificación H07 RN-F).

Manejo

Conexión y desconexión

¡Atención! Antes de conectar la sierra de calar, debe bajarse nuevamente la cubierta protectora contra el polvo **3** que se encuentra delante del empujador hasta la tabla de serrar **4**.

- ▶ Empujar el interruptor de conexión/desconexión **1** hacia delante para conectar el aparato.
- ▶ Presionando sobre el canto delantero basculado del interruptor de conexión/desconexión **1** se pone el mismo otra vez en su posición de desconexión.

Protección contra re arranque



La protección contra re arranque evita la puesta en marcha accidental de la herramienta eléctrica tras un corte de la alimentación eléctrica.

- ▶ Para la nueva puesta en marcha coloque el interruptor de conexión/desconexión **1** en la posición de desconexión, y conecte de nuevo la herramienta eléctrica.

Ajuste de la carrera pendular

El cambio entre 0 y 3 se realiza con el botón de ajuste **7** (botón giratorio). Las marcas indican la carrera pendular seleccionada.

Carrera pendular recomendada:

- Pos. 0 para vidrio, cerámica, acero blando, metal aleado, aluminio y materiales prensados
- Pos. 1 para plástico
- Pos. 2 para madera de conglomerado
- Pos. 3 para madera dura, madera blanda y planchas de contrachapeado

Se recuerda que los valores indicados tan sólo son valores orientativos que pueden variar según el espesor, la dureza, la fibra del material y el estado de la hoja de sierra.

El nivel de movimiento pendular para una aplicación concreta conviene determinarlo probando. Tener en cuenta aquí las siguientes recomendaciones:

- ▶ Reducir, o incluso anular, el nivel del movimiento pendular cuanto más fino y limpio deba ser el canto cortado.
- ▶ Desconecte el movimiento pendular al serrar materiales delgados (p.ej. chapas).
- ▶ Al trabajar materiales duros (p.ej. acero) utilice un movimiento pendular pequeño.
- ▶ Al serrar materiales blandos, o madera en sentido de la fibra, puede utilizarse el nivel de movimiento pendular máximo.

Corte al sesgo hasta 45°

La mesa de sierra **4** puede aflojarse girando la palanca de bloqueo **10** 90° hacia delante. Así, puede desplazarse la mesa de sierra **4** hacia atrás (hacia la tubuladura de aspiración) y ajustarse la inclinación deseada. Para fijar la inclinación se vuelve a girar la palanca de bloqueo **10** hacia atrás.

En caso de que sea necesario tensar un poco más la mesa, la palanca de bloqueo **10** debe girarse de nuevo hacia delante y la rueda de fijación hacia la derecha.

A continuación la palanca de bloqueo **10** se vuelve a girar hacia atrás, fijando de este modo la mesa de sierra **4**. Los ángulos de 15°, 30° y 45° se pueden encajar de modo que se mantengan fijos en la mesa de sierra **4**.

Ajuste para cortes verticales en la posición 0° (Hoja de sierra vertical)

La mesa de sierra **4** puede aflojarse girando la palanca de bloqueo **10** 90° hacia delante. A continuación, tirando hacia atrás de la mesa de sierra **4**, es posible soltarla del reticulado, girarla hasta la posición 0° y volverla a fijar. Para fijar la posición de la mesa **4** se vuelve a girar la palanca de bloqueo **10** hacia atrás.

En caso de que sea necesario tensar un poco más la mesa, la palanca de bloqueo **10** debe girarse de nuevo hacia delante y la rueda de fijación hacia la derecha. A continuación la palanca de bloqueo **10** se vuelve a girar hacia atrás, fijando de este modo la mesa de sierra **4**.

Patín

Para evitar que al serrar queden marcas de rasgaduras en la superficie de la pieza, puede encajarse el patín **14** por delante a la mesa sierra **4**.

Protección contra el arranque de virutas

Según la aplicación requerida, se puede utilizar una u otra protección contra arranque de virutas tal y como se describe a continuación.

Para la mesa de sierra 4

Presionando desde abajo, se introduce la pieza de plástico **13** en la abertura de sierra de la mesa de sierra **4**.

Para el patín 14

El patín **14** se fija desde delante en la mesa de sierra **4** con la pieza de chapa **15** que está colocada desde arriba en la abertura de sierra.

De este modo, al serrar se presionan las fibras de madera contra la protección **13** o **15** y así se evita el arranque de virutas.

El campo de aplicación se limita a los cortes rectangulares (90°).

Aspiración

La tubuladura de aspiración **9** se introduce por detrás en la mesa de sierra **4**, de este modo puede conectarse a la sierra de calar un aspirador de adquisición en el mercado.

Para que los puntos de corte no se llenen de virutas, se introduce el tubo flexible del aspirador en la tubuladura de aspiración.

Electrónica digital

Para poder adaptarlo a los diversos materiales, el número de carreras puede regularse de forma continua desde 500 hasta el número de carreras máximo de 3200/min. Al solicitar el aparato, la electrónica digital se encarga de incrementar la potencia. La regulación se efectúa con la rueda de ajuste **2** situada delante en el puño.

Campo de regulación

Posición 1	número de carreras mín. aprox. 500 carreras/min.
Posición 6	número de carreras máx. aprox. 3200 carreras/min.

La electrónica digital incorpora un sistema de protección contra re arranque (evita un arranque accidental, p. ej., después de un corte del fluido eléctrico o al haber sacado el enchufe del aparato estando éste conectado. Esto es una medida para su protección, ya que es necesario que Vd. vuelva a conectar intencionadamente el aparato.



Es posible que el motor se caliente demasiado si está sometido a un esfuerzo excesivo y trabaja a poca velocidad.

Cambio de útil



Saque el enchufe de la red antes de realizar un ajuste en el aparato, cambiar de accesorio o al guardar el aparato.

Esta medida preventiva reduce el riesgo a conectar accidentalmente el aparato.



Póngase guantes protectores para realizar el **cambio de útil**.

En caso de procesos de trabajo prolongados, el útil insertado puede calentarse mucho y/o los cantos de corte del útil son afilados.

Montar y desmontar las hojas de sierra

El sistema de sujeción ofrece la ventaja de poder cambiar las hojas de sierra sin necesidad de usar herramientas auxiliares.

En primer lugar, levante la cubierta **3**. A continuación, abra el sistema de sujeción rápida girando la palanca de sujeción **6** y coloque la hoja de sierra **8**. Asegúrese de que la hoja queda insertada hasta el tope.

La hoja se fija automáticamente al soltar la palanca de sujeción **6**; presione seguidamente hacia el portaherramientas y, al hacerlo, la palanca de sujeción **6** retorna a la posición inicial.

Para desmontar la hoja de sierra **8** gire el la palanca de sujeción **6** hasta que la hoja quede libre y retírela del cabezal. El cilindro de apoyo – que impide que la hoja se desvíe y descarga el sistema mecánico (portaherramientas) – forma automáticamente el ángulo de tensado de 90° a modo de limitador. Naturalmente, este hecho sólo queda garantizado si se emplean nuestras hojas de sierra originales.

-ADVERTENCIA-

Oprima la sierra contra la punta de la hoja, apoyándola en una plancha de madera, hasta que la palanca **6** salte a la posición inicial.

*Éste es el único método para conseguir un montaje correcto y seguro de la hoja **8** y poder cerrar la tapa **3**.*

-OBSERVACIÓN-

Controle la sujeción firme de la hoja de sierra.

Una hoja de sierra floja puede llegar a salirse de su alojamiento y lesionarle.

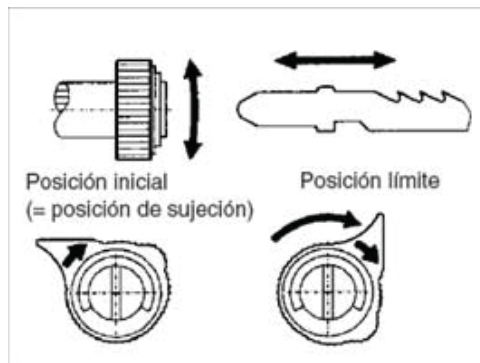

Montaje de la hoja de sierra

- ▶ Gire la palanca de sujeción **6** hasta el tope y sujétela.
- ▶ Inserte la hoja de sierra **8** hasta el tope.
- ▶ Suelte la palanca de sujeción **6**.

Desmontaje de la hoja de sierra

- ▶ Gire la palanca de sujeción **6** hasta el tope y manténgala fija.
- ▶ Saque la hoja de sierra **8**.

-OBSERVACIÓN-

No empuje el casquillo hacia dentro después de girarlo ya que, en dicho caso, la hoja de sierra no sale bien.

Indicaciones de trabajo

Trabajar con la sierra de calado pendular

A la hora de serrar hay que cerciorarse de que la placa de base está firmemente apoyada sobre la pieza. De ser así, la sierra se puede guiar fácilmente con la mano. Si desea obtener cortes limpios y un óptimo rendimiento, asegúrese de que la carrera pendular ajustada es la apropiada para el material trabajado y de que el avance también está adaptado a dicho material (p. ej. carrera pendular en 0 y avance lento para serrar metales).

El ventilador que lleva incorporado permite trabajar en todo momento sin virutas y con un alto grado de visibilidad.

Para serrar metales se recomienda aplicar una capa de aceite a la superficie que se va a cortar. Las chapas tienen que estar bien tensadas sobre una base sólida (plancha de conglomerado o de madera contrachapeada) para evitar que el material «baile».

Preselección del nº de carreras

La rueda **2** le permite preseleccionar el nº de carreras incluso durante la operación del aparato.

Al solicitar el aparato, la electrónica digital se encarga de incrementar la potencia.

- 1-2: nº de carreras reducido
- 3-4: nº de carreras mediano
- 5-6: nº de carreras elevado

Número de carreras recomendado

La velocidad ideal se calcula haciendo pruebas antes de comenzar el trabajo pues hay numerosos factores que pueden influir en los resultados definitivos como, por ejemplo, el tipo de material, su espesor, el estado de la hoja de sierra, etc.

Velocidades bajas para serrar vidrio, cerámica, metal.

Velocidades medias para serrar plástico, material prensado, conglomerado.

Velocidades altas para serrar madera dura, madera blanda y planchas de contrachapeado.

-OBSERVACIÓN-

Al trabajar prolongadamente a bajas revoluciones puede que la herramienta eléctrica se caliente fuertemente. Expulse la hoja de sierra y deje trabajar la herramienta eléctrica durante aprox. 3 min a las revoluciones máximas, para que se refrigere.

Serrado de chapa de metal

Al aserrar metal se recomienda aplicar un líquido refrigerante o lubricante a lo largo de la línea de corte para reducir el calentamiento del material.

Las chapas tienen que estar bien tensadas sobre una base sólida (plancha de conglomerado o de madera contrachapeada) para evitar que el material «baile».

Recortes/cortes de bolsa

Para hacer recortes se recomienda taladrar un agujero, es decir, crear un punto de partida en el que iniciar el corte.

También se puede calar en el material (sólo en madera), pero se aconseja dejar este tipo de trabajo en manos de algún experto. Apoye la sierra encendida sobre la pieza formando un ángulo de 55–60° con el borde frontal de la placa de base y vaya presionando lentamente hacia abajo.

Preste especial atención al comenzar este tipo de trabajos: los retornos y los golpes de la máquina que se producen al apoyarla mal y al penetrar demasiado rápido pueden hacer que la hoja se rompa. Penetre siempre con el máximo de carreras.

5. Útiles y accesorios

Selección de la hoja de sierra

Sólo se pueden utilizar las hojas de sierra originales de Kress indicadas en las instrucciones de servicio u hojas que de acuerdo con el siguiente croquis de dimensiones tengan un grosor máximo de 1,5 mm. Ésta es la única garantía de que la hoja de sierra va a quedar debidamente sujeta y evitar en gran medida los accidentes que suelen producirse cuando la hoja está suelta!

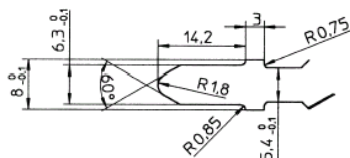

La longitud de la hoja de sierra no debe ser mayor que la precisada para el corte.

Para efectuar cortes en curva de radio pequeño emplear una hoja de sierra estrecha.

Limitador paralelo (accesorio)

Utilice el limitador paralelo **5** con escala para hacer cortes de este tipo si desea obtener unos resultados perfectos.

- ▶ Este tope paralelo **5** se introduce por un lado en el alojamiento de la bancada mediante la chapa de apriete, se ajusta mediante la escala y se fija con una tuerca de mariposa.

Cuchilla circular (accesorio)

Para hacer cortes en redondo se puede adquirir una cuchilla circular con escala (montaje idéntico al del limitador paralelo). La espiga roscada del botón del asidero permite reajustarlo cuando el material requiere una profundidad de penetración aún mayor o cuando se afila la punta de la espiga. Asegúrese de que la contratuerca está siempre bien apretada.

Accesorio especial

No utilice accesorios de terceros fabricantes, ya que no han sido verificados por KRESS.

Su utilización puede ser peligrosa.

Para evitar lesiones y daños utilice sólo las piezas de repuesto recomendadas por KRESS.

6. Mantenimiento y servicio técnico

Mantenimiento y limpieza



Antes de cualquier manipulación en el aparato extraer el enchufe de la red.

- ▶ Mantenga la herramienta eléctrica y las ranuras de ventilación siempre limpias.
- ▶ Limpiar periódicamente con un paño, sin emplear productos de limpieza, las piezas de material sintético accesibles desde el exterior.
- ▶ Mantener el portabrocas siempre limpio.
- ▶ Aplique de vez en cuando una gota de aceite al rodillo móvil donde se apoya la hoja.

-OBSERVACIÓN-

En ciertas aplicaciones extremas, al trabajar metales, puede llegar a acumularse en el interior de la herramienta eléctrica polvo susceptible de conducir corriente. Ello puede mermar la eficacia del aislamiento de la herramienta eléctrica. En estos casos se recomienda aplicar un equipo de aspiración estacionario, soplar frecuentemente las rejillas de refrigeración, e intercalar un fusible diferencial (FI).

Renovar escobilla de carbón

Confiar la sustitución de las escobillas de carbón desgastadas a un centro de servicio técnico autorizado.

Servicio técnico



Si ha utilizado el aparato intensamente durante un largo período de tiempo, deberá llevarlo a un centro de servicio técnico de Kress para proceder a su inspección y limpieza a fondo.

En la hoja adjunta "SERVICIO TÉCNICO" o en nuestra página de internet www.kress-elektrik.de encontrará los centros de servicio técnico correspondientes.

Piezas de repuesto / dibujo de despiece

En nuestra página <http://spareparts.kress-elektrik.de> encontrará los dibujos de despiece y la lista de piezas de repuesto.

Protección del medio ambiente



Recuperación de materias primas en lugar de producir desperdicios. El aparato, los accesorios y el embalaje debieran someterse a un proceso de recuperación que respete el medio ambiente.

Para efectuar un reciclaje selectivo se han identificado las piezas de plástico.



Sólo para países de la Unión Europea

¡No deseche los aparatos eléctricos junto con los residuos domésticos!

De conformidad con la Directiva Europea 2002/96/CE sobre residuos de aparatos eléctricos y electrónicos y su aplicación de acuerdo con la legislación nacional, las herramientas eléctricas cuya vida útil haya llegado a su fin se deberán recoger por separado y trasladar a una planta de reciclaje que cumpla con las exigencias ecológicas.

Garantía

1. Esta herramienta eléctrica ha sido comprobada, verificada meticulosamente y sometida a un estricto control de calidad.
2. Garantizamos la eliminación gratuita de las deficiencias en la herramienta eléctrica que aparezcan en el plazo de 24 meses a partir de la fecha de compra en el consumidor final y que sean debidas a fallos del material o de fabricación. Para algunos países rigen regulaciones especiales individuales en cuanto a las condiciones de garantía. Nos reservamos el derecho de reparar las piezas defectuosas o de sustituirlas por piezas nuevas. Las piezas sustituidas pasan a ser de nuestra propiedad.
3. El uso o tratamiento incorrecto así como la apertura del aparato por centros de reparación no autorizados conlleva la extinción de la garantía. Quedan excluidos de la garantía los daños mecánicos derivados de caídas, etc., los daños provocados por la penetración de agua u otros líquidos, los cables cortados o dañados, los daños del motor y los daños mecánicos derivados de una sobrecarga incorrecta, las piezas de desgaste p. ej. las escobillas de carbón, los portabrocas, las llaves para portabrocas, los husillos de taladrar desgastados, los motores, el cable de alimentación, los acumuladores, las hojas de sierra, los discos esmeriladores, las bolsas de polvo, los accesorios en general (brocas, cinceles, etc.). En <http://spareparts.kress-elektrik.de> o en uno de nuestros centros de servicio técnico encontrará más detalles acerca de las diferentes piezas de desgaste del aparato.
4. Las reclamaciones de garantía se podrán reconocer sólo en caso de comunicación inmediata (también en

caso de daños de transporte). El plazo de garantía no se prolongará debido a la ejecución de prestaciones de garantía.

5. Si desee hacer uso de la garantía, envíe el justificante de compra original junto con el aparato directamente a nosotros o al centro de servicio técnico competente.
6. Los compromisos de garantía asumidos por nosotros excluyen cualquier otro derecho a indemnización del comprador – particularmente el derecho a redhibición, rebaja o ejercicio del derecho a indemnización por daños y perjuicios.
7. Sin embargo, el comprador tendrá el derecho, a su elección, a rebaja (reducción del precio de compra-venta) o redhibición (anulación del contrato de compra-venta), si no logramos subsanar dentro de un plazo razonable las deficiencias que se hayan producido.
8. No quedan excluidos los derechos a indemnización por daños y perjuicios según los artículos 463 y 480 aptdo. 2, 635 del Código civil alemán por falta de la calidad asegurada.
9. Las disposiciones de los puntos 7 y 8 sólo son válidas para el territorio de la República Federal de Alemania.



Salvo modificaciones técnicas

1. Symboler och förkortningar

De symboler som finns i denna bruksanvisning och på apparaten är till för att rikta er uppmärksamhet på möjliga faror vid användning av elverktyget. Du måste förstå betydelsen med symbolen/anvisningen för att hantera apparaten effektivt och säkert.

Säkerhetsvarningarna, anvisningarna och symbolerna är ingen ersättning för föreskriftsmässiga åtgärder för att förhindra olyckor.

Symbol



Extra viktiga anvisningar för säkerheten. Följ alltid dessa, annars kan svår skada uppstå.



Varning för farlig elektrisk spänning



Varning för varma ytor

-VARNING-

För en möjligt farlig situation som kan leda till kroppsskada eller sakskada.

-ANVISNING-

Användaranvisningar och annan nyttig information.

2. Säkerhetsanvisningar

Allmänna säkerhetsanvisningar för elverktyg



WARNING!

Läs noga igenom alla anvisningar. Fel som uppstår till följd av att anvisningarna nedan inte följts kan orsaka elstöt, brand och/eller allvarliga kroppsskador.



Förvara alla varningar och anvisningar för framtida bruk.

Nedan använt begrepp "El-verktyg" hänför sig till nätdrivna elverktyg (med nätsladd) och till batteri-drivna elverktyg (sladdlösa).

Arbetsplatssäkerhet

Håll arbetsplatsen ren och välbelyst.

Oordning på arbetsplatsen och dåligt belyst arbetsområde kan leda till olyckor.

Använd inte elverktyget i explosionsfarlig omgivning med brännbara vätskor, gaser eller damm.

Elverktyg alstrar gnistor som kan antända dammet eller gaserna.



Håll under arbetet med elverktyget barn och obehöriga personer på betryggande avstånd.

Om du störs av obehöriga personer kan du förlora kontrollen över elverktyget.

Elektrisk säkerhet

Elverktygets stickpropp måste passa till vägguttaget. Stickproppen får absolut inte förändras. Använd inte adapterkontakter tillsammans med skyddsjordade elverktyg.

Oförändrade stickproppar och passande vägguttag reducerar risken för elstöt.

Undvik kroppskontakt med jordade ytor som t. ex. rör, värmeelement, spisar och kylskåp.

Det finns en större risk för elstöt om din kropp är jordad.



Skydda elverktyget mot regn och väta.

Tränger vatten in i ett elverktyg ökar risken för elstöt.

Missbruka inte nätsladden och använd den inte för att bära eller hänga upp elverktyget och inte heller för att dra stickproppen ur vägguttaget. Håll nätsladden på avstånd från värme, olja, skarpa kanter och rörliga maskindelar.

Skadade eller tilltrasslade ledningar ökar risken för elstöt.

När du arbetar med ett elverktyg utomhus, använd endast förlängningssladdar som är godkända för utomhusbruk.

Om en lämplig förlängningssladd för utomhusbruk används minskar risken för elstöt.

Använd ett felströmsskydd om det inte är möjligt att undvika elverktygets användning i fuktig miljö.

Felströmsskyddet minskar risken för elstöt.

Personsäkerhet

Var uppmärksam, kontrollera vad du gör och använd elverktyget med förnuft. Använd inte elverktyget när du är trött eller om du är påverkad av droger, alkohol eller mediciner.

Under användning av elverktyg kan även en kort uppmärksamhet leda till allvarliga kroppsskador.



Bär alltid personlig skyddsutrustning och skyddsglasögon.

Användning av personlig skyddsutrustning som t. ex. dammfiltermask, halkfria säkerhetsskor, skyddshjälm och hörselskydd reducerar alltefter elverktygets typ och användning risken för kroppsskada.

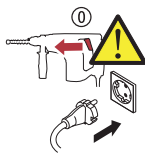

Undvik oavsiktlig igångsättning. Kontrollera att elverktyget är frånkopplat innan du ansluter stickproppen till vägguttaget och/eller ansluter/tar bort batteriet, tar upp eller bär elverktyget. *Om du bär elverktyget med fingret på strömställaren eller ansluter påkopplat elverktyg till nätströmmen kan olycka uppstå.*

Ta bort alla inställningsverktyg och skruvnycklar innan du kopplar på elverktyget.

Ett verktyg eller en nyckel i en roterande komponent kan medföra kroppsskada.

Undvik onormala kroppsställningar. Se till att du står stadigt och håller balansen.

I detta fall kan du lättare kontrollera elverktyget i oväntade situationer.

Bär lämpliga arbetskläder. Bär inte löst hängande kläder eller smycken. Håll håret, kläderna och handskarna på avstånd från rörliga delar.

Löst hängande kläder, långt hår och smycken kan dras in av roterande delar.

Vid elverktyg med dammsugnings- och -uppsamlingsutrustning, se till att denna är rätt monterad och används på korrekt sätt.

Användning av dammsugning minskar de risker damm orsakar.

Korrekt användning och hantering av elverktyg

Överbelasta inte elverktyget. Använd för aktuellt arbete avsett elverktyg.

Med ett lämpligt elverktyg kan du arbeta bättre och säkrare inom angivet effektområde.

Ett elverktyg med defekt strömställare får inte längre användas.

Ett elverktyg som inte kan kopplas in eller ur är farligt och måste repareras.

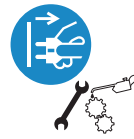

Dra stickproppen ur vägguttaget och/eller ta bort batteriet innan inställningar utförs, tillbehörsdelar byts ut eller elverktyget lagras.

Denna skyddsåtgärd förhindrar oavsiktlig inkoppling av elverktyget.

Förvara elverktygen oåtkomliga för barn. Låt elverktyget inte användas av personer som inte är förtrogna med dess användning eller inte läst denna anvisning.

Elverktygen är farliga om de används av oerfarna personer.

Sköt elverktyget omsorgsfullt. Kontrollera att rörliga komponenter fungerar felfritt och inte kärvar, att komponenter inte brustit eller skadats; orsaker som kan leda till att elverktygets funktioner påverkas menligt. Låt skadade delar repareras innan elverktyget tas i bruk.

Många olyckor orsakas av dåligt skötta elverktyg.

Håll skärverktygen skarpa och rena.

Omsorgsfullt skötta skärverktyg med skarpa eggar kommer inte så lätt i kläm och går lättare att styra.

Använd elverktyget, tillbehör, insatsverktyg osv. enligt dessa anvisningar. Ta hänsyn till arbetsvillkoren och arbetsmomenten.

Om elverktyget används på ett sätt som det inte är avsett för kan farliga situationer uppstå.

Service



Låt endast kvalificerad fackpersonal reparera elverktyget och endast med originalreservdelar.

Detta garanterar att elverktygets säkerhet upprätthålls.

Verktågsspecifika säkerhetsinstruktioner

Se till att hålla händerna utanför sågområdet. För inte in handen under arbetsstycket.

Kontakt med sågbladet medför risk för personskada.

Elverktyget ska vara i påslaget när det förs mot arbetsstycket.

Risk för bakslag uppstår om insatsverktyget fastnar i arbetsstycket.

Se till att fotplattan ligger säkert an under sågningen.
Ett snedställd sågblad kan brytas eller orsaka bakslag.

Slå från elverktyget när arbetsmomentet är avslutat och dra sågbladet ur sågsnittet först när sågbladet har stannat.

Däriegenom undviks bakslag och elverktyget kan säkert läggas åt sidan.

Använd endast oskadade, felfria sågblad.

Deformerade eller oskarpa sågblad kan brytas eller orsaka bakslag.

Sågbladet får inte bromsas efter frånkopplingen med tryck från sidan.

Sågbladet kan skadas, brytas eller orsaka bakslag.



Använd lämpliga detektorer för att lokalisera dolda försörjningsledningar eller konsultera det lokala eldistributionsbolaget.

Kontakt med elledningar kan orsaka brand och elstöt. En skadad gasledning kan leda till explosion. Inträngning i en vattenledning kan orsaka skador på föremål eller elstöt.

Håll fast elverktyget endast vid de isolerade handtagen när arbeten utförs på ställen där insatsverktyget kan skada dolda elledningar eller egen nätsladd.

Om elverktyget kommer i kontakt med en spänningsförande ledning sätts elverktygets metalldelar under spänning som sedan leder till elstöt.



Säkra arbetsstycket.

Ett arbetsstycke som är fastspänt i en uppspänningsanordning eller ett skruvstycke hålls säkrare än med handen.



Asbesthaltigt material får inte bearbetas.

Asbest anses vara cancerframkallande.

Vidtag skyddsåtgärder om risk finns för att hälsovådligt, brännbart eller explosivt damm uppstår under arbetet.

Till exempel: Vissa damm klassificeras som cancerframkallande ämnen. Använd en dammfiltermask och om möjligt, damm/spånutsugning.

Vänta tills elverktyget stannat helt innan du lägger bort det.

Insatsverktyget kan haka upp sig och leda till att du kan förlora kontrollen över elverktyget.



Ej använda verktyg måste förvaras på ett säkert sätt i torra, låsta utrymmen där de inte kan nås av barn!

Håll arbetsplatsen ren.

Materialblandningar är särskilt farliga. Lättmetall-damm kan brinna och explodera.

Elverktyget får inte användas med defekt sladd. Berör inte skadad nätsladd, dra sladden ur vägguttaget om den skadats under arbetet.

Skadade nätsladdar ökar risken för elstöt.

Resterande risker. Trots att det finns uttömmande anvisningar för arbeten med elverktyg på ett säkert sätt i instruktionsböckerna till våra elverktyg så innebär varje elverktyg vissa resterande risker som inte kan uteslutas helt trots skyddsanordningar. Använd därför alltid elverktygen med största försiktighet!

SE

3. Apparatbeskrivning



Läs alla säkerhetsanvisningar och anvisningar innan drifttagning.

Fel som uppstår till följd av att säkerhetsanvisningarna och anvisningarna försummas kan orsaka elektrisk stöt, brand och/eller allvarliga kroppsskador.

Fäll upp sidan med illustration av elverktyget och håll sidan uppfälld när du läser bruksanvisningen.

SE Apparatdelar

- 1 Till-frånkopplare
- 2 Elektroniskt inställningshjul
- 3 Dammskyddskåpa
- 4 Grundplatta
- 5 Parallellanslag (tillbehör)
- 6 Spännspek
- 7 Inställningsknapp för pendelslag
- 8 Sågblad
- 9 Spånsug \varnothing 35 mm
- 10 Låsspek
- 11 Nätkabelmodul
- 12 Låsknapp
- 13 Spjälkningsskydd (plast)
- 14 Gejdsko
- 15 Spjälkningsskydd (stål)
- 16 Plastlock (isolerad greppyta)
- 17 Handgrepp (isolerad greppyta)

Leveransomfattning

Se förpackning











Bestämelseenlig användning

Sticksågen är avsedd för att på fast underlag såga genom och göra urtag i trä, plast, metall, keramikplattor och gummi. Den är lämplig för raka och böjda snitt med en geringsvinkel upp till 45°. Beakta rekommendationen av sågblad.

Krav på användaren

Apparaten får endast användas, underhållas och upprätthållas av personer som är auktoriserade och instruerade. Denna personal måste informeras om de föreliggande farorna.

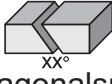
Tekniska data

Sticksåg			650 SPS
	V~		230
Märkspänning			
	Watt		650
Upptagen effekt			
	Watt		340
Avgiven effekt			
	min ⁻¹		3200
Tomgångsfrekvens n_0			
	min ⁻¹		500...3200
Regleringsområde slag/min. n			
	mm		19
Slagväg			
	mm		110
max. sågdjup i trä			
	stål (olegerat) mm		6
	lätmetall mm		16
max. sågdjup			
	°		45
Diagonalsnitt			
	kg		2,3
Vikt			
	Ditt el-verktyg är dubbelisolerat enligt EN 60745; en jordledare behövs därmed inte.		

Apparaten är radio- och tv-störningssäkrad enligt EN 55014-1 såväl som störningssäker enligt EN 55014-2

Ljud-/vibrationsdata

Bullervärde

Mätvärdena har tagits fram baserade på EN 60 745.

Maskinens A-vägda ljudnivå uppnår i typiska fall:

Ljudtrycksnivå (L_{pA}) 84 dB (A)

Ljudeffektnivå (L_{WA}) 95 dB (A)

Mätonoggrannhet K=3 dB



Bullervärdet kan vid arbeten överstiga 85 dB(A).

Bär hörselskydd!

Vibration

Fastställt treaxligt vibrationsvärde enligt EN 60745.

Sticksåg

650 SPS

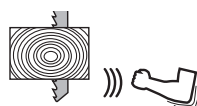

Sågning i trä; a_h :

m/s^2 9,5

Mätonoggrannhet K
 m/s^2 1,6

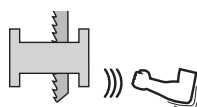

Sågning i metallplåt; a_h :

m/s^2 9,3

Mätonoggrannhet K
 m/s^2 1,6



Den vibrationsnivå som anges i dessa anvisningar har uppmätts enligt en i EN 60745 standardiserad mätmetod och kan användas för verktygsjämförelse.

Vibrationsnivån förändras alltefter elverktygets användning och kan i många fall överskrida de värden som anges i dessa anvisningar. Den belastning som vibrationerna orsakar kan underskattas om elverktyget regelbundet används på sådant sätt.

Anvisning: Ta även hänsyn till den tid elverktyget har varit avstängt eller gått utan att vara i verkligt ingrepp när en exakt värdering av vibrationsbelastningen utförs under en bestämd tidsperiod.

Detta kan minska vibrationsbelastningen väsentligt under den totala tidsperioden.

4. Drift



Dra ur strömkabeln ur vägguttaget innan arbete utförs på el-verktyget.

Driftsättning



Kontrollera nätspänningen!

Kontrollera innan driftstart att märkspänningen och frekvensen angiven på märkplåten stämmer överrens med spänningen i el-uttaget.

► anslut nätkabelmodul



Vid användning av förlängningskabler: Använd endast förlängningskabler avsedda för ändamålet och med tillräckligt tvärsnitt. I annat fall kan effektförlust uppstå vid apparaten och elkablarna kan överhettas. Ersätt skadade förlängningskabler.

Nätkabel

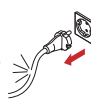
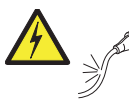

Skadas nätkabeln under arbetet, dra genast ur stickkontakten ur vägguttaget.

Nätkabelmodul



Nätkabelmodul med patenterat snabbåsar.

Anslut nätkabelmodul **12** till maskinens handtag. Se till att stickkontakten faller i läge.

Nätkabelmodul **12** får endast användas för Kress-elverktyg; försök inte driva andra maskiner med denna kabel.

Skadade nätkabelmoduler får ej användas. De måste omedelbart ersättas med en Kress-nätkabelmodul.

Tryck på de bägge låsknapparna **13** och dra ut nätkabelmodul **12** ur handtaget.

Använd uteslutande original Kress-nätkabelmoduler och en kraftig gummikabel som åtminstone motsvarar kod H07 RN-F.

Drift

Till- och fråkoppling

Se upp! Innan du slår på sticksågen måste dammskyddshuven **3** framför blocket sänkas ner till sågbordet **4** igen.

- ▶ Skjut till-/fråkopplingsknappen **1** framåt för att starta apparaten.
- ▶ Om du trycker på den utfällda framkanten på till-/fråkopplingsknappen **1** återgår den till sitt grundläge.

SE

Skydd mot oavsiktlig återstart



Återstartsskyddet hindrar elverktuget från att okontrollerat starta efter ett strömavbrott.

- ▶ För återstart ställ strömställaren Till/Från **1** i fråkopplingsläge och koppla på nytt på elverktuget.

Pendelslaginställning

Omkopplingen från inställning 0 till 3 görs med pendelslaginställningen **7** (ratt). Den färgade markeringen visar vald inställning.

Rekommenderad pendelslaginställning:

- Pos. 0 för glas, keramik, mjukt stål, icke-järnmetaller, aluminium och pressmaterial
- Pos. 1 för plast
- Pos. 2 för plywood
- Pos. 3 för hårt trä, mjukt trä, spånplattor

Vi påpekar att angivna värden endast är riktvärden som kan variera allt efter materialets tjocklek, hårdhet, fiberriktning samt sågbladets tillstånd.

Prova dig fram till optimalt pendlingssteg för aktuell användning. Följande rekommendation gäller:

- ▶ Välj låg pendling eller koppla bort pendlingen om en fin och snygg snittkant krävs.
- ▶ Koppla bort pendlingen vid bearbetning av tunt material (t.ex. plåtar).
- ▶ Såga i hårt material (t.ex. stål) med låg pendling. I mjukt material och vid sågning i träverkets fiberriktning kan maximal pendling användas.

Geringsnitt upp till 45°

Grundplattan **4** lossas genom att låsspaken **10** vrids 90° framåt. Grundplattan **4** kan så skjutas bakåt (mot spånsugen) och ställas i den önskade lutningen. Grundplattan fixeras när låsspaken **10** förs tillbaka.

Vid behov ska grundplattan efterspännas: vrid låsspaken **10** framåt igen och spänn bordet genom att vrida spännhjulet åt höger.

Därefter förs låsspaken **10** åter tillbaka och grundplattan **4** är fixerad. Grundplattan **4** kan ställas in fast i vinklarna 15°, 30° eller 45°.

Inställning för rätvinkliga snitt i 0°-positionen (lodrätt sågklinga)

Grundplattan **4** lossas genom att låsspaken **10** vrids 90° framåt. Därefter kan grundplattan **4** vid behov lossas från inställningen genom att den dras tillbaka, och ställs i 0°-positionen, där den kan låsas igen. Grundplattan **4** fixeras genom att låsspaken åter förs tillbaka.

Vid behov ska grundplattan efterspännas: vrid låsspaken **10** framåt igen och spänn bordet genom att vrida spännhjulet åt höger. Därefter förs låsspaken **10** åter tillbaka och grundplattan **4** är fixerad.

Gejdsko

För att skydda materialets yta mot repor under arbetet kan gejdskon **14** sättas på grundplattan **4**.

Spånskydd

Beroende på användningsområde kan ett av följande skydd användas.

För Grundplatta 4

Spånskyddet i plast **13** skjuts in i grundplattans **4** öppning nerifrån (snäpplås).

För Gejdsko 14

Spånskyddet i stål **15** sätt samman med gejdskon **14** uppifrån, och spånskyddet sätts därefter på grundplattan **4** framifrån.

Sågspånen trycks därigenom mot spånskyddet **13** eller **15** under arbetet och så förhindras att materialet spjälkas upp under sågningen.

Användningsområdet är begränsat till rätvinkliga (90°)- snitt.

Dammuppsugning

Spånsugen **9** fästs bakifrån på grundplattan **4**. Därigenom kan sticksågen anslutas till en konventionell dammsugare.

För att hålla sågsnittet fritt från spån, förs bakifrån dammsugarsslängen in i spånsugens öppning.

Digitalelektronik

Slagtalet mellan 500 och 3200/min kan regleras steglöst och anpassas till respektive material. Digitalelektroniken reglerar effekttillförseln vid belastning. Reglering sker med ställhjulet **2** fram till på handtaget.

Regleringsområde

Position 1	min. slagtal ca 500 slag/min.
Position 6	max. slagtal ca 3200 slag/min.

Digitalelektroniken är försedd med ett skydd mot oavsiktlig återstart (ingen oavsiktlig start t.ex. efter strömavbrott eller vid utdragen stickpropp). Skyddet är för din säkerhet. Elverket måste manuellt återkopplas.



Motorn kan överhettas vid kontinuerlig stark belastning och låga varvtal.

Byta verktyg



Dra stickproppen ur vägguttaget innan inställningar utförs, tillbehörsdelar byts ut eller elverket lagras. *Denna skyddsåtgärd förhindrar oavsiktlig inkoppling av elverket.*



Bär arbetshandskar vid byte av **verktyg**. *Insatsverktyget kan vara varmt efter lång användning och/eller eggen kan vara vass.*

In- och urspänning av sågblad

Spännsystemet har den fördelen att det är möjligt att byta sågblad utan verktyg.

Skjut först täckhuv **3** uppåt. Genom att vrida spännspaken **6** öppnas snabbspännsystemet och sågbladet **8** kan sättas in. Se därvid till att det trycks in bakåt till anslag.

Genom att släppa spänn-spaken **6** och därefter trycka i stämpelriktning fixeras det automatiskt,

och spännspaken **6** hoppar tillbaka till utgångsposition.

Vid urspänning lossas sågbladet **8** ur fixeringen genom att spännspaken **6** vrids. Därefter kan det tas ut ur stämpeln. Stödrullen – förhindrar att sågbladet viker av och sörjer för en avlastning av mekaniken (stämpel) – ger som anslag automatiskt inspänningsvinkeln på 90°. Det gäller naturligtvis endast när våra originalsågblad används.

-VARNING-

Tryck sticksågen mot sågbladets spets på en träplatta tills spännspaken **8** hoppar tillbaka till utgångsläget.

*Endast så är sågbladet **7** med säkerhet riktigt inspänt och det är möjligt att stänga dammskyddsskåpan **3**.*

-ANVISNING-

Kontrollera att sågbladet sitter fast.

Ett löst sågblad kan falla ut och orsaka personskada.

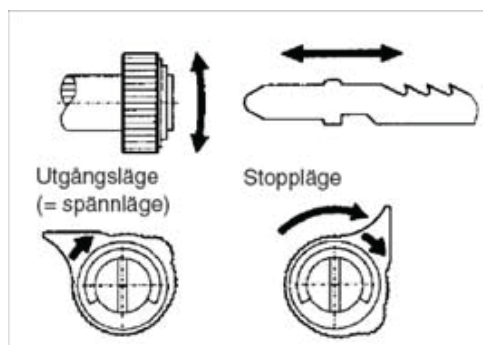

Inspänning av sågblad

- ▶ Vrid spännspaken **6** till anslag och håll fast den där.
- ▶ Skjut in sågbladet **8** till anslag.
- ▶ Släpp spännspaken **6**.

Urspänning av sågblad

- ▶ Vrid spännspaken **6** till anslag och håll fast den där.
- ▶ Drag ut sågbladet **8**.

-ANVISNING-

Tryck inte en vriden spännspak bakåt, då sågbladet därigenom endast kan tas ut med svårighet.

Arbetsanvisning

Arbete med pendelsticksågen

Se vid sågning till att fotplattan ligger säkert på arbetsstycket. Sticksågen kan nu lätt föras med handen. Kontrollera att inställningen för materialberoende pendelslag och för materialanpassad matning (t. ex. pendelslaginställning 0 och långsam matning vid sågning av metaller) har gjorts.

SE Detta för att få rena sågsnitt och optimal snittefekt. Den inbyggda blåsanordningen håller sågsnittet alltid fritt från spån, och sågsnittet syns därmed ordentligt.

Vid sågning av metaller bör litet olja strykas ut på snittlinjen. Plåtar bör spännas upp på ett tillräckligt fast underlag (spånplatta eller plywood). På så sätt förhindras till stor del medfjädring av materialet.

Förval av slagfrekvens

Vid apparater med inställningsratt **2** kan varvtalet ställas in efter behov med inställningsratt **2**.

Digitalelektroniken reglerar effekttillförseln vid belastning.

- 1-2: lågt slagtal
- 3-4: medelhögt slagtal
- 5-6: högt slagtal

Rekommenderat slagtal

Den optimala inställningen av slagtal skall fastställas med hjälp av försök, då flera faktorer som t. ex. material, materialtjocklek, sågbladets tillstånd, kan påverka arbetsresultatet.

Låga slagtal vid sågning av glas, keramik, metall.

Medelslagtal vid sågning av plast, pressmaterial, plywood.

Höga slagtal vid bearbetning av hårt trä, mjukt trä och spånplattor.

-ANVISNING-

Vid långtidssågning med lågt slagtal kan elverktyget bli mycket varmt. Kasta ut sågbladet och låt elverktyget för avkylning gå ca 3 minuter på högsta slagtal.

Sågning i metall

Använd kyl- resp. smörjmedel längs snittlinjen vid sågning i metall på grund av materialets uppvärmning.

Plåtar bör spännas upp på ett tillräckligt fast underlag (spånplatta eller plywood). På så sätt förhindras till stor del medfjädring av materialet.

Ursnitt/ficksnitt

Vid ursnitt skall ett hål borras, dvs en utgångspunkt anordnas, från vilken sågen sätts an.

Instickning i materialet (endast vid träbearbetning) är möjlig, bör dock endast utföras av vana personer. Den tillkopplade sticksågen sätts i en vinkel på 55–60° med fotplattans framkant på arbetsstycket och trycks sakta och försiktigt djupare.

Var försiktig när dessa arbeten påbörjas: rekyl och stötartad belastning vid felaktig ansats av sticksågen eller för snabbt instick kan bryta av sågbladet. Instick endast med max. slagtal.

5. Verktyg och tillbehör

Val av sågblad

Endast originalsågbladen från Kress som nämns i bruksanvisningen eller sågbladen enligt nedanstående måttskiss med en max. tjocklek på 1,5 mm får användas. Endast så är säkerställt att sågbladen kan fästas ordentligt och risken för olycksfall på grund av att sågbladen lossnar är i stort sett utesluten!

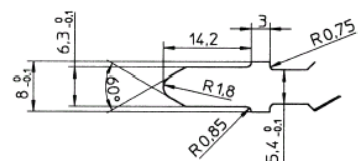

Sågbladen ska inte vara längre än vad som behövs för avsett snitt.

Använd ett smalt sågblad för sågning av tvära kurvor.

Parallellanslag (tillbehör)

För parallellsnitt skall parallellanslaget **5** med skala användas för att få ett felfritt resultat.

- ▶ Parallellanslaget **5** förs från sidan in i fotplattans fäste. Det ställs in enligt skalan och fixeras med vingmuttern.

Cirkelskärare (tillbehör)

För cirkelsnitt kan en cirkelskärare med skala levereras (montering som för parallellanslag). Knapphandtagets gängstift möjliggör en efterjustering om ett större, materialberoende insticksdjup krävs eller gängstiftets spets efterslipas. Se till att kontermuttern alltid är riktigt åtdragen.

Specialtillbehör

Använd inte tillbehör från utomstående leverantörer, eftersom dessa inte har kontrollerats av KRESS.

Användningen kan vara farlig.

För att undvika skador ska du bara använda tillbehörsdelar som KRESS rekommenderar.

6. Service och underhåll

Underhåll och rengöring



Dra ur strömkabeln ur vägguttaget innan arbete utförs på el-verktyget.

- ▶ Håll alltid el-verktyget och ventilationsöppningarna rena.
- ▶ Använd en trasa utan rengöringsmedel för att regelbundet torka av de plastdelar på maskinen som är åtkomliga från utsidan.
- ▶ Håll alltid verktygsfästet rent.
- ▶ Den rörliga stödrullen för sågbladet bör då och då smörjas med en droppe olja.

-ANVISNING-

Under extrema förhållanden kan vid arbete i metall strömledande damm samlas i elverktygets inre. Elverktygets skyddsisolering kan försämrats. Rekommendationen för sådana fall är att använda en stationär utsugningsanläggning, ofta blåsa rent ventilationsöppningarna och koppla in en läckströmsskyddsbrytare (FI).

Byt kolborstarna

Utslitna kolborstar skall bytas ut av en auktoriserad kundtjänst.

Service



Efter kraftig påfrestning under en längre period, lämna in maskinen till en Kress-serviceverkstad för grundlig rengöring.

På motsvarande serviceställe hämtar du bifogade bilaga "SERVICE" eller på vår hemsida: www.kress-elektrik.de.

Reservdelar/sprängskiss

Sprängskiss och reservdelslista hittar du på vår hemsida:

<http://spareparts.kress-elektrik.de>

Avfallshantering



Återvinning i stället för avfallshandling. Maskin, tillbehör och förpackning kan återvinnas.

För att underlätta sortering vid återvinning är plastdelarna markerade.



Gäller endast EU-länder.

Elektriska verktyg får inte kastas i hushållssoporna.

Enligt direktiv 2002/96/EG som avser äldre elektrisk och elektronisk utrustning och dess tillämpning enligt nationell lagstiftning ska uttjänta elektriska verktyg sorteras separat och lämnas till miljövänlig återvinning.

Garanti

1. Detta el-verktyg är omsorgsfullt kontrollerat, testat och har genomgått en sträng kvalitetskontroll.
2. Vi garanterar en kostnadsfri åtgärd av fel på el-verktyg som uppstår hos slutanvändaren inom 24 månader från inköpsdatum och som beror på material- eller tillverkarfel. För vissa länder gäller individuella regler för avfallssortering gällande garantivillkoren. Vi förbehåller oss rätten att reparera defekta delar eller att byta ut dem med nya. Utbytt delar övergår till vår egendom.
3. Ej ändamålsenlig användning eller hantering samt öppnande av apparaten av en ej auktoriserad reparatör leder till att garantin upphör att gälla. Följande täcks inte av garantin: Mekaniska skador på grund av fall mm, skador på grund av inträngande vatten eller andra vätskor, kapad och skadad kabel, motorskador och mekaniska skador på grund av otjänlig överbelastning, förslitningsdetaljer så som kolborst, chuck, chucknyckel, borrspindel vid nötning, motor, nätkabel, batterier, sågblad, slip-

skiva, dammpåse, allmänna tillbehör (borr, mejsel mm.). Detaljer om de olika apparat-förslitningsdelarna hittar ni på: <http://spareparts.kress-elektrik.de> eller på ett av våra serviceställen.

4. Garantianspråk kan endast göras vid omedelbart påpekande av brister (även transportskador). Utnyttjande av garantibestämmelserna förlänger inte garantitiden.
5. Om denna garanti skulle åberopas så skicka in inköpskvitto i original tillsammans med apparaten till oss eller ansvarigt serviceställe.
6. Genom garantiförpliktelserna som vi tagit på oss, faller alla vidare anspråk köparen må ha – särskilt rätten till tillbakagång av köpet, nedsättning av priset eller skadeståndsanspråk.
7. Däremot har köparen rätt till tillbakagång av köpet eller nedsättning av köppriset om vi misslyckas avlägsna ev. brister, skador inom en skälig tidsperiod.
8. Ej uteslutet är skadeanspråk enligt §§ 463, 480 avsnitt. 2, 635 BGB mot frånvaro av frånvarande egenskaper.
9. Bestämmelserna enl. punkterna 7 och 8 gäller endast i Förbundsrepubliken Tyskland.

Kress

Tekniska ändringar förbehålles!

1. Symboler og forkortelser

Symbolerne i denne vejledning og på elværktøj har til formål at henlede din opmærksomhed på mulige farer ved arbejde med dette elværktøj. Du skal kunne forstå symbolernes/henvisningernes betydning og handle tilsvarende for at anvende det mere effektivt og sikkert.

Sikkerhedsadvarslerne, henvisningerne og symbolerne erstatter ikke reglementerede foranstaltninger til ulykkesforebyggelse.

Symboler



Henvisning særlig vigtig for sikkerheden. Følg altid denne, ellers kan konsekvensen være alvorlige personskader.



Advarsel om farlig elektrisk spænding



Advarsel om varm overflade

-ADVARSEL-

Om mulig farlig situation, som kan medføre skader personer eller genstande.

-BEMÆRK-

Anvendelsehenvisninger og andre nyttige oplysninger.

2. Bemærkninger til sikkerheden

Generelle advarselshenvisninger for el-værktøj



ADVARSEL!

Læs alle advarselshenvisninger og instrukser.



Il tilfælde af manglende overholdelse af advarselshenvisningerne og instrukserne er der risiko for elektrisk stød, brand og/eller alvorlige kvæstelser.



Opbevar alle advarselshenvisninger og instrukser til senere brug.

Det i advarselshenvisningerne benyttede begreb „el-værktøj“ refererer til netdrevet el-værktøj (med

netkabel) og akkudrevet el-værktøj (uden netkabel).

Sikkerhed på arbejdspladsen

Sørg for, at arbejdsområdet er rent og rigtigt belyst.

Uorden eller uoplyste arbejdsområder øger faren for uheld.

Brug ikke el-værktøjet i eksplosionsfarlige omgivelser, hvor der findes brændbare væsker, gasser eller støv.

El-værktøj kan slå gnister, der kan antænde støv eller dampe.



Sørg for, at andre personer og ikke mindst børn holdes væk fra arbejdsområdet, når maskinen er i brug.

Hvis man distraheres, kan man miste kontrollen over maskinen.

Elektrisk sikkerhed

El-værktøjets stik skal passe til kontakten. Stikket må under ingen omstændigheder ændres. Brug ikke adapterstik sammen med jordforbundet el-værktøj.

Uændrede stik, der passer til kontakterne, ned sætter risikoen for elektrisk stød.

Undgå kropskontakt med jordforbundne overflader som f.eks. rør, radiatorer, komfurer og køleskabe.

Hvis din krop er jordforbundet, øges risikoen for elektrisk stød



Maskinen må ikke udsættes for regn eller fugt.

Indtrængning af vand i et el-værktøj øger risikoen for elektrisk stød.

Brug ikke ledningen til formål, den ikke er beregnet til (f.eks. må man aldrig bære el-værktøjet i ledningen, hænge el-værktøjet op i ledningen eller rykke i ledningen for at trække stikket ud af kontakten). Beskyt ledningen mod varme, olie, skarpe kanter eller maskindele, der er i bevægelse. *Beskadigede eller indviklede ledninger øger risikoen for elektrisk stød.*

Hvis el-værktøjet benyttes i det fri, må der kun benyttes en forlængerledning, der er egnet til udendørs brug.

Brug af forlængerledning til udendørs brug ned sætter risikoen for elektrisk stød.

Hvis det ikke kan undgås at bruge el-værktøjet i fugtige omgivelser, skal der bruges et HFI-relæ.
Brug af et HFI-relæ reducerer risikoen for at få elektrisk stød.

Personlig sikkerhed

Det er vigtigt at være opmærksom, se, hvad man laver, og bruge el-værktøjet fornuftigt. Brug ikke noget el-værktøj, hvis du er træt, har nydt alkohol eller er påvirket af medikamenter eller euforiserende stoffer.

Få sekunders uopmærksomhed ved brug af el-værktøjet kan føre til alvorlige personskader.



Brug beskyttelsesudstyr og hav altid beskyttelsesbriller på.



Brug af sikkerhedsudstyr som f.eks. støvmaske, skridsikket fodtøj, beskyttelsehjelm eller høreværn afhængig af maskintype og anvendelse nedsætter risikoen for personskader.

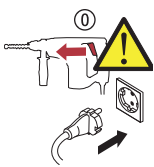

Undgå utilsigtet igangsætning. Kontrollér, at el-værktøjet er slukket, før du tilslutter det til strømtilførslen og/eller akkuen, løfter eller bærer det.

Undgå at bære el-værktøjet med fingern på afbryderen og sørg for, at el-værktøjet ikke er tændt, når det sluttes til nettet, da dette øger risikoen for personskader.

Gør det til en vane altid at fjerne indstillingsværktøj eller skruenøgle, før el-værktøjet tændes.

Hvis et stykke værktøj eller en nøgle sidder i en roterende maskindel, er der risiko for personskader.

Undgå en anormal legemsposition. Sørg for at stå sikkert, mens der arbejdes, og kom ikke ud af balance.

Dermed har du bedre muligheder for at kontrollere el-værktøjet, hvis der skulle opstå uventede situationer.

Brug egnet arbejdstøj. Undgå løse beklædningsgenstande eller smykker. Hold hår, tøj og handsker væk fra dele, der bevæger sig.

Dele, der er i bevægelse, kan gribe fat i løstsiddende tøj, smykker eller langt hår.

Hvis støvudsugnings- og opsamlingsudstyr kan monteres, er det vigtigt, at dette tilsluttes og benyttes korrekt.

Brug af en støvopsugning kan reducere støvmængden og dermed den fare, der er forbundet støv.

Omhyggelig omgang med og brug af elværktøj

Undgå overbelastning af maskinen. Brug altid et el-værktøj, der er beregnet til det stykke arbejde, der skal udføres.

Med det passende el-værktøj arbejder man bedst og mest sikkert inden for det angivne effektområde.

Brug ikke et el-værktøj, hvis afbryder er defekt.

Et el-værktøj, der ikke kan startes og stoppes, er farlig og skal repareres.



Træk stikket ud af stikkontakten og/eller fjern akkuen, inden maskinen indstilles, der skiftes tilbehørsdele, eller maskinen lægges fra.

Disse sikkerhedsforanstaltninger forhindrer utilsigtet start af el-værktøjet.

Opbevar ubenyttet elværktøj uden for børns rækkevidde. Lad aldrig personer, der ikke er fortrolige med maskinen eller ikke har gennemlæst disse instrukser, benytte maskinen.

Elværktøj er farligt, hvis det benyttes af ukyndige personer.

El-værktøjet bør vedligeholdes omhyggeligt. Kontrollér, om bevægelige maskindele fungerer korrekt og ikke sidder fast, og om delene er brækket eller beskadiget, således at el-værktøjets funktion påvirkes. Få beskadigede dele repareret, inden maskinen tages i brug.

Mange uheld skyldes dårligt vedligeholdte elværktøjer.

Sørg for, at skæreværktøjer er skarpe og rene.

Omhyggeligt vedligeholdte skæreværktøjer med skarpe skærekanten sætter sig ikke så hurtigt fast og er nemmere at føre.

Brug el-værktøj, tilbehør, indsatsværktøj osv. iht. disse instrukser. Tag hensyn til arbejdsforholdene og det arbejde, der skal udføres.

Anvendelse af el-værktøjet til formål, som ligger uden for det fastsatte anvendelsesområde, kan føre til farlige situationer.

Service



Sørg for, at el-værktøj kun repareres af kvalificerede fagfolk og at der kun benyttes originale reservedele.

Dermed sikres størst mulig maskinsikkerhed.

Værktøjsspecifikke sikkerhedsinstruktioner

Hold hænderne væk fra saveområdet. Stik ikke fingrene ind under emnet.

Du kan blive kvæstet, hvis du kommer i kontakt med savklingen.

El-værktøjet skal altid være tændt, når det føres hen til emnet.

Ellers er der fare for tilbageslag, hvis indsatsværktøjet sætter sig fast i emnet.

Sørg for, at fodpladen ligger sikkert, når der saves.

En savklinge, der sidder i klemme, kan brække eller føre til tilbageslag.

Sluk for el-værktøjet, når du er færdig med at save, og træk først savklingen ud af snittet, når den står helt stille.

Således undgås tilbageslag, desuden kan el-værktøjet lægges sikkert fra.

Brug kun ubeskadigede, fejlfrie savklinger.

Bøjede eller uskarpe savklinger kan brække eller føre til tilbageslag.

Forsøg ikke at bremse savklingen ved at trykke den ind i siden, efter den er blevet slukket.

Savklingen kan beskadiges, brække eller føre til tilbageslag.



Anvend egnede søgeinstrumenter til at finde frem til skjulte forsyningsledninger eller kontakt det lokale forsyningselskab.

Kontakt med elektriske ledninger kan føre til brand og elektrisk stød. Beskadigelse af en gasledning kan føre til eksplosion. Brud på et vandrør kan føre til materiel skade eller elektrisk stød.

Hold altid kun el-værktøjet i de isolerede gribeblade, når du udfører arbejde, hvor indsatsværktøjet kan ramme bøjede strømledninger eller værktøjets eget kabel.

Kontakt med en spændingsførende ledning sætter også metaldele under spænding, hvilket fører til elektrisk stød.



Sikre emnet.

Et emne holdes bedre fast med spændeanordninger eller skruestik end med hånden.



Bearbejd ikke asbestholdigt materiale.

Asbest er kræftfremkaldende.

Træf de nødvendige foranstaltninger, hvis sundhedsskadeligt, brændbart eller eksplosivt støv kan opstå under arbejdet.

F.eks.: Noget støv kan være kræftfremkaldende. Brug en støvbeskyttelsesmaske samt en støv-/spåneopsugning, hvis en sådan kan tilsluttes.

Du må først lægge elværktøjet fra dig, når det står helt stille.

Indsatsværktøjet kan sætte sig i klemme, hvilket kan medføre, at man taber kontrollen over elværktøjet.



Ikke benyttede værktøjer skal opbevares sikkert, i tørre, lukkede rum og utilgængeligt for børn!

Renhold arbejdspladsen.

Blandede materialer er særlig farlige. Letmetallstøv kan brænde eller eksplodere.

El-værktøjet må ikke benyttes, hvis ledningen er beskadiget. Berør ikke den beskadigede ledning og træk netstikket ud, hvis ledningen beskadiges under arbejdet.

Beskadigede ledninger øger risikoen for elektrisk stød.

Restrisici. Selvom der i vores betjeningsvejledninger til vores elektroværktøjer findes udførlige henvisninger til sikkert arbejde med disse, indebærer ethvert elektroværktøj visse restrisici, der også med beskyttelsesanordninger ikke kan udelukkes helt. Betjen derfor altid elektroværktøjer med den nødvendige forsigtighed!

3. Beskrivelse af enhed



Læs alle bemærkninger til sikkerheden og instrukser inden ibrugtagning. Overholdes bemærkningerne til sikkerheden og instrukserne ikke, er der risiko for elektrisk stød, brand og/eller alvorlige personskader.

Klap venligst foldesiden med illustration af produktet ud og lad denne side være foldet ud, mens du læser betjeningsvejledningen.

Enhedens komponenter

- 1 Tænd/sluk-afbryder
- 2 Elektronisk-indstillingshjul
- 3 Støvskaerm
- 4 Savebord
- 5 Parallelanslag (tilbehør)
- 6 Spændearm
- 7 Indstillingsknap for pendulslag
- 8 Savklinge
- 9 Udsugningsstuds \varnothing 35 mm
- 10 Låsearm
- 11 Netkabelmodul
- 12 Låsekontakt
- 13 Spånbeskyttelse (kunststof)
- 14 Grundplade
- 15 Spånbeskyttelse (stål)
- 16 Kunststofkappe (isoleret gribeblade)
- 17 Håndgreb (isoleret gribeblade)

Leveringsomfang

Se emballagen











Tiltænkt formål

Maskinen er beregnet til – på et fast underlag – at udføre gennemskæringer, udsnit i træ, plast, metal, keramikplader og gummi. Den er egnet til lige og kurvede snit med en geringsvinkel på op til 45° . Benyt de anbefalede savklinger.

Krav til brugeren

Enheden må kun betjenes, vedligeholdes og reparerer af autoriseret, instrueret personale. Dette personale skal være særligt undervist i forekomne farer.

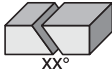
Tekniske data

Stiksav		650 SPS
	V~	230
Mærkespænding		
	Watt	650
Optagen effekt		
	Watt	340
Afgiven effekt		
	min ⁻¹	3200
Tomgangs-slagtal n ₀		
	min ⁻¹	500...3200
Reguleringsområde slag/min. n		
	mm	19
Slagvej		
	mm	110
max. snitdybde i træ		
	stål (ulegeret) mm	6
	letmetal mm	16
max. snitdybde		
	°	45
Skråsnit		
	kg	2,3
Vægt		
	Elværktøjet er i henhold til EN 60745 isoleret dobbelt; derfor er en jordledning ikke nødvendig.	

Enheden er radio- og tv-støjdæmpet i henhold til EN 55014-1 samt støjimmun i henhold til EN 55014-2

Støj-/vibrationsinformation

Støjværdier

Måleværdier beregnes iht. EN 60 745.

Værktøjets A-vægtede støjniveau er typisk:

Lydtrykniveau (LpA) 84 dB(A)

lydeffektniveau (LwA) 95 dB(A)

Måleusikkerhed K = 3 dB



Støjniveauet kan under arbejdet overstige 85 dB(A).

Brug høreværn!

Vibration

Triaksial vibrationsemissionsværdi beregnet svarende til EN 60745.

Stiksav 650 SPS



Savning i træ; ah:
m/s² 9,5

Måleusikkerhed K
m/s² 1,6

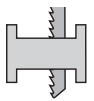

Savning i metalplader; ah:
m/s² 9,3

Måleusikkerhed K
m/s² 1,6



Det svingningsniveau, der angives i disse instrukser, er blevet målt iht. en måleproces, der er standardiseret i EN 60745, og kan bruges til en sammenligning af maskinerne.

Svingningsniveauet ændrer sig iht. elværktøjets brug og kan i nogle tilfælde ligge over den værdi, der er angivet i disse instrukser. Svingningsbelastningen kan evt. undervurderes, hvis elværktøjet bruges på en sådan måde med regelmæssige mellemrum.

Bemærk: For nøjagtigt at kunne vurdere svingningsbelastningen i et bestemt arbejdstidsrum bør man også tage højde for de tider, hvor maskinen er slukket eller kører, men ikke bruges.

Dette kan reducere svingningsbelastningen betydeligt i hele arbejdstidsrummet.

4. Anvendelse



Træk netstikket ud, før ethvert arbejde på værktøjet påbegyndes.

Ibrugtagning



Kontrollér netspændingen!

Kontrollér før ibrugtagning, at netspændingen og netfrekvensen, som er angivet på typeskiltet, stemmer overens med dataene på dit strømnet.

► tilslutning af netkabelmodul



Ved brug af forlængerledninger: Må kun anvendes i området tilladte forlængerledninger med tilstrækkelig tværsnit. Ellers kan der forekomme effekttab på enheden og overophedning af ledningen. Udskift beskadigede forlængerledninger.

Netkabel



Hvis netkablet beskadiges under arbejdet, skal netstikket trækkes ud med det samme.

Netkabelmodul



Netkabelmodul med patent-quick-lukkeme-kemekanisme.

Tilslut netkabelmodulet **12** til håndgrebet. Stikket skal falde i indgreb.

Anvend kun netkabelmodulet **12** til Kress-elværktøj. Forsøg ikke at benytte modulet til andre apparater.

Beskadigede netkabelmoduler må ikke anvendes. De skal straks udskiftes med et nyt Kress-netkabelmodul.

Tryk på de to låsekontakter **13**, og træk netkabelmodulet **12** ud af håndgrebet.

Benyt kun originale Kress-netkabelmoduler (mindst tung gummislangeledning (kodebetegnelse H07 RN-F.)

Anvendelse

Til- og frakopling

OBS! Før stikksagen slås på, må vernehetten mot støv **3** foran sleiden senkes ned til sagebordet **4** igjen.

- ▶ Skyv Av-/Påbryteren **1** fremover for å slå apparatet på.
- ▶ Når det trykkes på den utvippede forkanten til På-/Avbryteren **1**, vender denne bryteren tilbake til Av-posisjon.

Elektrisk beskyttelse mod genindkobling



Elektrisk beskyttelse mod genindkobling forhindrer en ukontrolleret start af el-værktøjet efter afbrydelse af strømtilførslen.

- ▶ Til ibrugtagning igen stilles start-stop-kontakten **1** i den frakoblede position og el-værktøjet tændes igen.

Pendulslag-indstilling

Omstilling af indstillingen 0 til 3 sker med pendulslagindstillingsknappen **7** (drejeknap). Den farvede markering viser den valgte pendulslag-indstilling.

Anbefalet pendulslag-indstilling:

Pos. 0 for glas, keramik, blødt stål, metallegeringer, aluminium og pressede materialer

Pos. 1 for kunststof

Pos. 2 for spåntræ

Pos. 3 for hårdt træ, blødt træ, spånplader

Vi gør opmærksom på, at de angivne værdier er vejledende værdier, som kan variere alt efter materialets tykkelse, hårdhed, fiberretning samt savklingsens tilstand.

Det optimale pendultrin til den enkelte anvendelse finder man bedst frem til ved at prøve sig frem. Følgende anbefalinger gælder:

- ▶ Vælg pendultrinnet så lille så muligt eller sluk helt for pendulreguleringen desto finere og renere snitkanten skal være.
- ▶ Sluk for pendulreguleringen, når tynde emner (f.eks. plader) skal bearbejdes.
- ▶ Arbejd i hårde materialer (f.eks. stål) med lille pendulregulering.
- ▶ Til bløde materialer og savning i træ i fiberret-

ning kan man arbejde med max. pendulregulering.

Geringsnit indtil 45°

Savebordet **4** løsnes ved at dreje låsearmen **10** 90° fremad. Savebordet **4** kan nu skubbes bagud (i retning af udsugningsstudsene) og placeres i den ønskede gering. Savebordets gering fastlåses i positionen ved at dreje låsearmen **10** tilbage. I givet fald skal der spændes efter.

Dette gøres ved at dreje låsearmen **10** fremad igen og spænde strammehjulet ved at dreje det mod højre.

Derefter drejes låsearmen **10** tilbage og savebordet **4** er fikseret. Vinklerne på 15°, 30° og 45° kan indstilles fast på savebordet **4**.

Indstilling for retvinklede snit i 0°-positionen (lodret savklinge)

Savebordet **4** løsnes ved at dreje låsearmen 90° fremad. Derefter kan savebordet **4** løsnes fra indstillingen ved at trække det bagud, drejes i 0°-positionen og fastgøres igen. Savebordet **4** fastlåses i positionen ved at dreje låsearmen **10** tilbage. I givet fald skal der spændes efter.

Dette gøres ved at dreje låsearmen **10** fremad igen og spænde strammehjulet ved at dreje det mod højre. Derefter drejes låsearmen **10** tilbage og savebordet **4** er fikseret.

Grundplade

For at beskytte overfladen mod ridser under savningen kan grundpladen **14** sættes på savebordet **4** forfra.

Spånbeskyttelse

Afhængigt af anvendelsen kan den ene eller anden spånbeskyttelse bruges, som det er beskrevet nedenfor.

For savebordet 4

Kunststofdelen **13** trykkes nedefra ind i savebordets **4** savåbning (smæklås)

For grundpladen 14

Grundpladen **14** sættes sammen med pladedelen **15**, der er lagt ind i savåbningen oppefra, på savebordet **4** forfra.

Når der saves, trykkes træfibrene derved ind mod spånbeskyttelsen **13** eller **15**. Dermed forhindres det, at de rives ud.

Anvendelsesområdet er begrænset til retvinklede (90°)- snit.

Støvudsugning

Udsugningsstudsens **9** sættes ind i savebordet **4** bagfra. Dermed er stiksaven forberedt for tilslutning til en almindelig støvsuger.

For at holde savesnittet fri for spåner føres den fleksible slange ind i åbningen på udsugningsstudsens.

Digital elektronik

Slagtallet kan indstilles trinløst fra 500 til max. 3200/min. og tilpasses de pågældende materialekrav. Under belastning sørger den digitale elektronik for, at den nødvendige ydelse er til stede. Indstillingen foretages med indstillingshjulet **2** foran på håndgrebet.

Indstillingsområde

Position 1	min. slagtal ca. 500 slag/min.
Position 6	max. slagtal ca. 3200 slag/min.

Den digitale elektronik er udstyret med en sikring mod genindkobling (ingen utilsigtet start f.eks. efter strømsvigt eller efter netstikket er trukket ud). Dette er til for din sikkerheds skyld. Maskinen skal tændes bevidst igen.



Motoren kan ved vedvarende stærk belastning og lave omdrejningstal blive overophedet.

Skift af værktøj



Træk stikket ud af stikkontakten, inden du indstiller maskinen, skifter tilbehørsdele, eller lægger maskinen fra dig.

Disse sikkerhedsforanstaltninger forhindrer utilsigtet start af maskinen.



Bær beskyttelsehandsker ved **skift af værktøj**.

Indsatsværktøjet kan blive meget varmt, hvis det anvendes i længere tid, og/eller indsatsværktøjets skærekanten er meget skarpe.

Isætning og udtagning af savklingerne

Opspændingssystemet har den fordel, at De kan udskifte savklingerne uden brug af værktøj.

Først skubber De sikkerhedsskærmen **3** op. Ved at dreje på spændearmen **6** åbner De lynopspændingssystemet og savklingen **8** kan sættes i. Her skal De sørge for, at De får savklingen presset helt ned til anslaget.

Når De slipper spændearmen **6** og efterfølgende trykker den i stempelretningen, fikseres den automatisk og spændearmen **6** springer tilbage i udgangsstillingen.

Ved udtagningen løsnes savklingen **8** fra fikseringen ved at der drejes på spændearmen **6**. Derefter kan den trækkes ud af stemplet. Støtterullen – den forhindrer at savklingen svinger ud og aflaster mekanikken (stemplet) – giver som anslag automatisk en ispændingsvinkel på 90°. Det gælder naturligvis udelukkende, når De anvender vores originale savklinger.

-ADVARSEL-

Tryk stiksaven mod savklingspidsen på en træplade, indtil spændearmen **6** springer tilbage i udgangspositionen.

*Kun på denne måde kan De være sikker på, at savklingen **8** er spændt rigtigt fast og at sikkerhedsskærmen **3** kan lukkes.*

-BEMÆRK-

Kontrollér at savklingen sidder rigtigt fast.

En løs savklinge kan falde ud og kvæste dig.

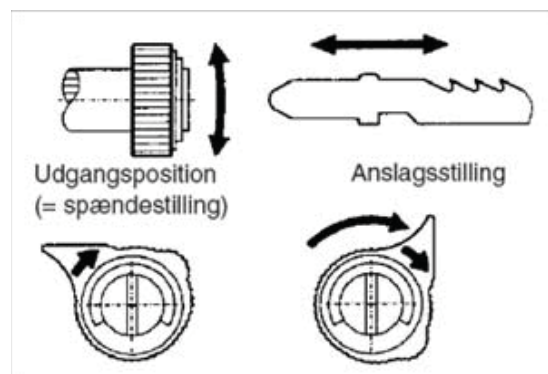

Isætning af savklinger

- ▶ Drej spændearmen **6** frem til anslaget og hold den fast.
- ▶ Skub savklingen **8** i til anslaget.
- ▶ Slip spændearmen **6**.

Udtagning af savklingen

- ▶ Drej spændearmen **6** frem til anslaget og hold den fast.
- ▶ Træk savklingen **8** ud.

-BEMÆRK-

Den drejede kuglehylse må ikke presses bagud, da det vanskeliggør udtagningen af savklingen.

Arbejdshenvisninger

Arbejdet med pendul-stiksaven

Ved savningen skal De sørge for at grundpladen ligger sikkert på arbejdsemnet. Nu kan De let føre stiksaven med hånden. For at kunne opnå rene savesnit og en optimal skæreeffekt bør De overholde den rigtige, materialeafhængige pendulslag-indstilling samt sørge for en fremføring af saven, som er tilpasset materialet (f. eks. pendulslag-indstilling 0 og langsom fremføring ved savning i metaller).

På grund af den indbyggede blæseanordning er savesnittet altid fri for spåner og derfor også godt synlig.

Ved savning i metaller bør De smøre en smule olie på snitlinjen. Plader bør spændes på et tilstrækkeligt fast underlag (spånplade eller krydsfiner). Derved undgås stort set, at materialet fjedrer med.

Slagtal indstilles

På enheder med justeringshjul **2** kan omdrejningstallet alt efter anvendelsesområde indstilles med justeringshjulet **2**.

Under belastning sørger den digitale elektronik for, at den nødvendige ydelse er til stede.

- 1-2: lavt slagantal
- 3-4: gennemsnitligt slagantal
- 5-6: højt slagantal

Anbefalet slagtal

Den optimale indstilling af slagtalet skal De selv forsøge at finde frem til ved begyndelsen af arbejdet, idet der er flere faktorer, der kan påvirke arbejdsresultatet f.eks. materialet, materialets tykkelse, savklingens tilstand.

Nederste slagtal ved savning i glas, keramik, metal.

Midterste slagtal ved savning i kunststof, presset materiale, spåntræ.

Højeste slagtal ved bearbejdningen af hårdt træ, blødt træ og spånplader.

-BEMÆRK-

Arbejdes der i længere tid med lille slagantal, kan el-værktøjet opvarmes stærkt. Kast savklingen ud og lad el-værktøjet løbe med max. slagantal i ca. 3 min. til afkøling.

Savning i metal

Saves i metal, bør du smøre køle-/smøremiddel langs med snitlinjen, da materialet ellers bliver alt for varmt.

Plader bør være spændt på et tilstrækkelig fast underlag (spånplade eller krydsfiner). Derved undgås at materialet fjedrer for meget med.

Udskæringer/lommer

Ved udskæringer skal der bores et hul, dvs. der skal skabes et udgangspunkt, hvorudfra saven kan sættes i gang.

Det er muligt at stikke direkte ned i materialet (kun ved bearbejdning af træ), men dette bør kun udføres af professionelle hænder. Sæt stiksaven i tændt tilstand med grundpladens forkant på arbejdsemnet i en vinkel på 55–60° og tryk den langsomt og forsigtigt dybere ned.

Forsigtig når De begynder på dette arbejde: Hvis stiksaven sættes forkert på eller trykkes for hurtigt ned, kan tilbageslag og stødvise belastninger føre til at savklingen knækker. Nedføringen må kun udføres med maks. slagtal.

5. Værktøj og tilbehør

Valg af savklinge

Der må udelukkende anvendes originale Kress savklinger, som angivet i betjeningsvejledningen eller savklinger, som i henhold til nedenstående målskema har en maks. tykkelse på 1,5 mm. Kun på denne måde er De sikret, at savklingen sidder forskriftsmæssigt korrekt fast, samtidig med at risikoen for ulykker pga. løse stiksavklinger stort set er elimineret!

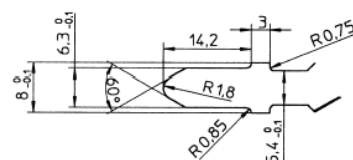

Savklingen bør ikke være længere end det snit, der skal udføres.

Anvend en smal savklinge til savning af smalle kurver.

Parallelanslag (tilbehør)

Til parallelsnit skal De anvende parallelanslaget **5** med skalering for at opnå et fejlfrit saveresultat.

- ▶ Parallelanslaget **5** skubbes fra siden igennem klemladen ind i grundpladens holder, indstilles efter skalaen og fastlåses med fløjmotorik.

Cirkelskærer (tilbehør)

Til cirkelsnit kan De rekvirere en cirkelskærer med skalering (monteres som parallelanslaget). Ved hjælp af gevindstiften i knapgrebet er det muligt at udføre efterjusteringer, hvis materialet kræver en større savdybde eller gevindstiftens spids er sletbet. Sørg altid for at kontramøtrikken er spændt godt fast.

Ekstra tilbehør

Anvend ikke tilbehør af andre mærker, da dette ikke er godkendt af KRESS.

Det kan være farligt at anvende.

For at undgå tilskadekomst og beskadigelse bør der kun anvendes tilbehørsdele, der er anbefalet af KRESS.

6. Vedligeholdelse og service

Vedligeholdelse og rengøring



Træk netstikket ud, før ethvert arbejde på værktøjet påbegyndes.

- ▶ Hold altid elværktøjet og ventilationsåbningerne rene.
- ▶ Plasticdele, som er tilgængelige udefra, tørres regelmæssigt af med en klud uden rengøringsmiddel.
- ▶ Hold altid værktøjsoptagelsen ren.
- ▶ Den bevægelige støtterulle til savklingen bør af og til smøres med en dråbe olie.

-BEMÆRK-

Ved ekstreme brugsbetingelser kan ledende støv afleje sig inde i el-værktøjet i forbindelse med bearbejdning af metaller. El-værktøjets beskyttelsesisolering kan forringes. I sådanne tilfælde anbefales det at bruge et stationært udsugningsanlæg, udblæse ventilationsåbningerne med regelmæssige mellemrum og tilkoble en fejlstrømbeskyttelseskontakt (FI-kontakt).

Skift kulbørster

Lad en autoriseret servicemontør udskifte brugte kulbørster.

Service



Hvis værktøjet har været benyttet intensivt i længere tid, skal det inspiceres og rengøres grundigt på et Kress-serviceværksted.

De pågældende serviceværksteder finder du på vedlagte tillæg "SERVICE" eller på vores hjemmeside www.kress-elektrik.de.

Reserve dele/eksploderet samlingstegning

Eksploderede samlingstegninger og reservedele finder du på vores hjemmeside <http://spareparts.kress-elektrik.de>

Miljøbeskyttelse



Genbrug af råstoffer i stedet for bortskaffelse af affald. Maskine, tilbehør og emballage skal genbruges på en miljøvenlig måde.

Kunststofdele er markeret for at garantere en rensorteret recycling.



Kun for EU-lande.

Elværktøj må ikke bortskaffes som almindeligt affald!

I henhold til det europæiske direktiv 2002/96/EF om bortskaffelse af elektriske og elektroniske produkter og gældende national lovgivning skal brugt elværktøj indsamles separat og bortskaffes på en måde, der skåner miljøet mest muligt.

Garanti

1. Dette elværktøj er omhyggeligt blevet kontrolleret, testet og underkastet en streng kvalitetskontrol.
2. Vi garanterer for gratis afhjælpning af fejl på elværktøjet, som forekommer inden for 24 måneder fra slutbrugerens købsdato, og som skyldes materiale- eller produktionsfejl. I nogle lande gælder individuelle særegler, hvad angår garantibetingelserne. Vi forbeholder os retten til at udbedre defekte dele eller at udskifte disse med nye. Vi overtager ejendomsretten af udskiftede dele.
3. Garantien bortfalder, hvis enheden anvendes eller behandles ukorrekt, samt hvis den åbnes af ikke-autoriserede reparationsværksteder. Ikke omfattet er garantien er: Mekaniske skader pga. styrt etc., skader pga. indtrængning af vand eller andre væsker, afskårne og beskadigede ledninger, motorskader og mekaniske skader pga. ukorrekt overbelastning, sliddele f.eks. kulbørster, borepatron, borepatronnøgle, borespindler ved slitage, motorer, netkabel, batterier, savklinger, tallerkenslibeskiver, støvsække, generelt tilbehør (bor, mejsel etc.). Detaljer vedrørende enhedens forskellige sliddele finder du under <http://spareparts.kress-elektrik.de> eller hos et af vore serviceværksteder.
4. Garantikrav anerkendes kun ved øjeblikkelig meddelelse af mangler (også ved transportskader). Garanti-perioden forlænges ikke gennem udførelse af garantiydelse.
5. Skal du på et tidspunkt gøre krav på garantien, skal du sende den originale kvittering sammen med enheden til os eller det ansvarlige serviceværksted.
6. Pga. de garanti-forpligtelser, som vi har påtaget os, bortfalder alle yderligere krav fra købers side – især retten til annullering af ordren pga. mangler, prisnedsættelse pga. mangler eller anmeldelse af skadeserstatningskrav.
7. Køberen har imidlertid efter eget valg ret til nedsættelse af købsprisen eller annullering af handelen, hvis det ikke lykkes os at udbedre evt. mangler indenfor en passende tidsfrist.
8. Skadeserstatningskrav iht §§ 463, 480 afsn. 2, 635 BGB (tysk lov om borgerlige retsforhold) pga. manglende garanterede egenskaber bortfalder ikke.
9. Bestemmelserne i punkt 7 og 8 gælder kun for Forbundsrepublikken Tyskland.



Der tages forbehold for tekniske ændringer!

1. Symboler og forkortelser

Symbolene i denne anvisningen og ev. på maskinen skal gjøre deg oppmerksom på mulige farer når du arbeider med denne maskinen. Du må forstå betydningen av symbolene/henvisningene og handle i tråd med dem for å bruke maskinen sikkert og effektivt.

Sikkerhetsadvarslene, henvisningene og symbolene erstatter ikke forskriftsmessige tiltak til forhindring av ulykker.

Symboler



Særlig viktig henvisning angående sikkerhet. Følg dem alltid, ellers kan alvorlige personskader være følgene.



Advarsel mot farlig elektrisk spenning



Advarsel mot varm overflate

-ADVARSEL-

For en mulig farlig situasjon som kan føre til personskader eller materielle skader.

-HENVISNING-

Bruksanvisninger og andre nyttige informasjonen.

2. Sikkerhetsanvisninger

Generelle advarsler for elektroverktøy



ADVARSEL!

Les gjennom alle advarslene og anvisningene.



Feil ved overholdelsen av advarslene og nedenstående anvisninger kan medføre elektriske støt, brann og/eller alvorlige skader.



Ta godt vare på alle advarslene og informasjonene.

Det nedenstående anvendte uttrykket «elektroverktøy» gjelder for strømdrevne elektroverktøy (med ledning) og batteridrevne elektroverktøy (uten ledning).

Sikkerhet på arbeidsplassen

Hold arbeidsområdet rent og ryddig og sørg for bra belysning.

Rotete arbeidsområder eller arbeidsområder uten lys kan føre til ulykker.

Ikke arbeid med elektroverktøyet i eksplosjonsutsatte omgivelser – der det befinner seg brennbare væsker, gass eller støv.

Elektroverktøy lager gnister som kan antenne støv eller damper.



Hold barn og andre personer unna når elektroverktøyet brukes.

Hvis du blir forstyrret under arbeidet, kan du miste kontrollen over elektroverktøyet.

Elektrisk sikkerhet

Støpselet til elektroverktøyet må passe inn i stikkkontakten. Støpselet må ikke forandres på noen som helst måte. Ikke bruk adapterstøpsler sammen med jordede elektroverktøy.

Bruk av støpsler som ikke er forandret på og passende stikkontakter reduserer risikoen for elektriske støt.

Unngå kroppskontakt med jordede overflater slik som rør, ovner, komfyrer og kjøleskap.

Det er større fare ved elektriske støt hvis kroppen din er jordet.



Hold maskinen unna regn eller fuktighet.

Dersom det kommer vann i et elektroverktøy, øker risikoen for elektriske støt.

Ikke bruk ledningen til andre formål, f.eks. til å bære elektroverktøyet, henge det opp eller trekke det ut av stikkkontakten. Hold ledningen unna varme, olje, skarpe kanter eller verktøydeler som beveger seg.

Med skadede eller opphopede ledninger øker risikoen for elektriske støt.

Når du arbeider utendørs med et elektroverktøy, må du kun bruke en skjøteledning som er egnet til utendørs bruk.

Når du bruker en skjøteledning som er egnet for utendørs bruk, reduseres risikoen for elektriske støt.

Hvis det ikke kan unngås å bruke elektroverktøyet i fuktige omgivelser, må du bruke en jordfeilbryter. *Bruk av en jordfeilbryter reduserer risikoen for elektriske støt.*

Personsikkerhet

Vær oppmerksom, pass på hva du gjør, gå fornuftig frem når du arbeider med et elektroverktøy. Ikke bruk elektroverktøy når du er trett eller er påvirket av narkotika, alkohol eller medikamenter. *Et øyeblikks uoppmerksomhet ved bruk av elektroverktøyet kan føre til alvorlige skader.*



Bruk personlig verneutstyr og husk alltid å bruke vernebriller.

Bruk av personlig sikkerhetsutstyr som støvmaske, sklifaste arbeidssko, hjelm eller hørselvern – avhengig av type og bruk av elektroverktøyet – reduserer risikoen for skader.



Unngå å starte verktøyet ved en feiltagelse. Forviss deg om at elektroverktøyet er slått av før du kobler det til strømmen og/eller batteriet, løfter det opp eller bærer det.

Hvis du holder fingeren på bryteren når du bærer elektroverktøyet eller kobler elektroverktøyet til strømmen i innkoblet tilstand, kan dette føre til uhell.

Fjern innstillingsverktøy eller skrunøkler før du slår på elektroverktøyet.

Et verktøy eller en nøkkel som befinner seg i en roterende verktøydeler, kan føre til skader.

Unngå en unormal kroppsholdning. Sørg for å stå stødig og i balanse.

Dermed kan du kontrollere elektroverktøyet bedre i uventede situasjoner.

Bruk alltid egnede klær. Ikke bruk vide klær eller smykker. Hold hår, tøy og hansker unna deler som beveger seg.

Løstsittende tøy, smykker eller langt hår kan komme inn i deler som beveger seg.

Hvis det kan monteres støvavsug- og oppsamlingsinnretninger, må du forvise deg om at disse er tilkoblet og brukes på korrekt måte.

Bruk av et støvavsug reduserer farer på grunn av støv.

Omhyggelig bruk og håndtering av elektroverktøy

Ikke overbelast verktøyet. Bruk et elektroverktøy som er beregnet til den type arbeid du vil utføre. *Med et passende elektroverktøy arbeider du bedre og sikrere i det angitte effektområdet.*

Ikke bruk elektroverktøy med defekt på-/av-bryter. *Et elektroverktøy som ikke lenger kan slås av eller på, er farlig og må repareres.*



Trekk støpselet ut av stikkontakten og/eller fjern batteriet før du utfører innstillinger på elektroverktøyet, skifter tilbehørsdeler eller legger maskinen bort.

Disse tiltakene forhindrer en utilsiktet starting av elektroverktøyet.

Elektroverktøy som ikke er i bruk må oppbevares utilgjengelig for barn. Ikke la maskinen brukes av personer som ikke er fortrolig med dette eller ikke har lest disse anvisningene.

Elektroverktøy er farlige når de brukes av uerfarne personer.

Vær nøye med vedlikeholdet av elektroverktøyet. Kontroller om bevegelige verktøydeler fungerer feilfritt og ikke klemmes fast, og om deler er bruket eller skadet, slik at dette innvirker på elektroverktøyet funksjon. La disse skadede delene repareres før elektroverktøyet brukes.

Dårlig vedlikeholdt elektroverktøy er årsaken til mange uhell.

Hold skjæreverktøyene skarpe og rene.

Godt stelte skjæreverktøy med skarpe skjær setter seg ikke så ofte fast og er lettere å føre.

Bruk elektroverktøy, tilbehør, verktøy osv. i henhold til disse anvisningene. Ta hensyn til arbeidsforholdene og arbeidet som skal utføres.

Bruk av elektroverktøy til andre formål enn det som er angitt kan føre til farlige situasjoner.

Service



Elektroverktøyet ditt skal alltid kun repareres av kvalifisert fagpersonale og kun med originale reservedeler.

Slik opprettholdes verktøyets sikkerhet.

Maskinspesifikk sikkerhetsinformasjon

Hold hendene unna sagområdet. Ikke grip under arbeidsstykket.

Ved kontakt med sagbladet er det fare for skader.

Elektroverktøyet må kun føres inn mot arbeidsstykket i innkoblet tilstand.

Det er ellers fare for tilbakeslag, hvis innsatsverktøyet henger seg opp i arbeidsstykket.

Pass på at fotplaten ligger godt på under sagingen.

Et sagblad som har kilt seg fast kan brette eller føre til tilbakeslag.

Slå verktøyet av når arbeidet er ferdig og trekk først sagbladet ut av snittet når sagbladet er helt stanset.

Slik unngår du tilbakeslag og kan legge elektroverktøyet sikkert ned.

Bruk kun ikke skadede, feilfrie sagblad.

Bøyde eller sløve sagblad kan brette eller forårsake tilbakeslag.

Brems ikke sagbladet etter utkobling ved å trykke mot dette fra siden.

Sagbladet kan ta skade, brette eller forårsake et tilbakeslag.



Bruk egnede detektorer til å finne skjulte strøm-/gass-/vannledninger, eller spør hos det lokale el-/gass-/vannverket.

Kontakt med elektriske ledninger kan medføre brann og elektrisk støt. Skader på en gassledning kan føre til eksplosjon. Inntrenging i en vannledning forårsaker materielle skader og kan medføre elektriske støt.

Ta kun tak i elektroverktøyet på de isolerte gripeflatene, hvis du utfører arbeid der innsatsverktøyet kan treffe på skjulte strømledninger eller den egne strømledningen.

Kontakt med en spenningsførende ledning setter også elektroverktøyets metalldele under spenning og fører til elektriske støt.



Sikre arbeidsstykket.

Et arbeidsstykke som holdes fast med spenninnetninger eller en skrustikke, holdes sikrere enn med hånden.



Ikke bearbeid asbestholdig material.
Asbest kan fremkalle kreft.

Utfør beskyttelsestiltak hvis det kan oppstå helsefarlig, brennbart eller eksplosivt støv under arbeidet.

For eksempel: Enkelte støvtyper kan være kreftfremkallende. Bruk en støvmaske og bruk et støv-/sponavsug – hvis dette kan koples til.

Vent til elektroverktøyet er stanset helt før du legger det ned.

Innsatsverktøyet kan kile seg fast og føre til at du mister kontrollen over elektroverktøyet.



Verktøy som ikke benyttes, skal oppbevares i tørre, låste rom og holdes utilgjengelig for barn!

Hold arbeidsplassen ren.

Materialblandinger er spesielt farlige. Lettmetallstøv kan brenne eller eksplodere.

Bruk aldri elektroverktøyet med skadet ledning. Ikke berør den skadede ledningen og trekk støpselet ut hvis ledningen skades i løpet av arbeidet. *Med skadet ledning øker risikoen for elektriske støt.*

Restrisiko. Til tross for at elektroverktøyets bruksanvisning inneholder utførlige anvisninger om sikker arbeidsutføring, har alle elektriske verktøyer en viss restrisiko som ikke kan utelukkes fullstendig, selv med med vernemekanismer. Utvis derfor alltid nødvendig forsiktighet når du bruker slike maskiner!

3. Beskrivelse av maskinen



Les gjennom alle sikkerhetsanvisningene og henvisningene før maskinen tas i bruk.

Feil ved overholdelsen av advarslene og nedenstående anvisninger kan medføre elektriske støt, brann og/eller alvorlige personskader.

Brett ut utbrettssiden med bildet av maskinen, og la denne siden være utbrettet mens du leser bruksanvisningen.

Maskinens deler

- 1 PÅ-/AV-bryter
- 2 Elektronikk-stillhjul
- 3 Støvbeskyttelsesdeksel
- 4 Skjærebord
- 5 Parallellanlegg (ekstrautstyr)
- 6 Spennhåndtak
- 7 Pendelinnstilling
- 8 Sagblad
- 9 Oppsugingsstuss \varnothing 35 mm
- 10 Låsespak
- 11 Nettkabelmodul
- 12 Låsetast
- 13 Oppflisingsvern (kunststoff)
- 14 Glidesko
- 15 Oppflisingsvern (stål)
- 16 Kunststoffkappe (isolert grepflate)
- 17 Håndtak (isolert grepflate)

Leveringsomfang

Se emballasje

Riktig bruk







Maskinen er beregnet til å utføre kappinger og utskjæringer i tre, kunststoff, metall, keramikkplater og gummi på faste underlag. Den er egnet til rette og kurve-snitt med en gjæringsvinkel på opp til 45°. Ta hensyn til sagbladanbefalingene.

Krav til brukeren

Maskinen må kun betjenes, vedlikeholdes og istandholdes av autorisert, opplært personell. Dette personellet må være spesielt informert om eventuelle farer.

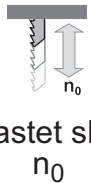
Tekniske data

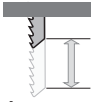
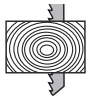
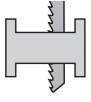
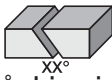
Stikksag 650 SPS

	V~	230
Nominell spenning		
	Watt	650
Opptatt effekt		
	Watt	340
Avgitt effekt		
	min ⁻¹	3200
Ubelastet slagfall n_0		
	min ⁻¹	500...3200
Reguleringsskala slag/min. n		
	mm	19
Slagbevegelse		
	mm	110
max. skjæredybde i tre		
	stål (ulegert) mm	6
	lettmetall mm	16
max. skjæredybde		
	°	45
Skråskjæringer		
	kg	2,3
Vekt		
	Dette elektroverktøyet er dobbeltisolert i samsvar med EN 60745; dermed er en jordingsledning overflødig.	

Maskinen er sender- og fjernsynsdempet ifølge EN 55014-1 samt forstyrrelsesdempet ifølge EN 55014-2

Støy-/vibrasjonsinformasjon

Støyverdier

Måleverdier funnet i samsvar med EN 60 745.

Maskinens typiske A-bedømte støynivå er:

Lydtryknivå (L_{pA}) 84 dB (A)

lydeffektnivå (L_{wA}) 95 dB (A)

Måleusikkerhet $K=3$ dB



Under arbeid kan støynivået overskride 85 dB(A).

Bruk hørselvern!

Vibrasjon

Treakset vibrasjonsemissjonsverdi fastslått i samsvar med EN 60745.

Stikksag 650 SPS



Saging av tre; a_h :
m/s² 9,5

Måleusikkerhet K
m/s² 1,6

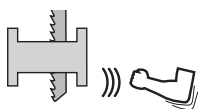

Saging av metallplater; a_h :
m/s² 9,3

Måleusikkerhet K
m/s² 1,6



Vibrasjonsnivået som er angitt i disse instruksene er målt jf. en standardisert målemetode i EN 60745 og kan brukes til sammenligning av maskiner.

Vibrasjonsnivået endres i henhold til bruken av elektroverktøyet og kan i noen tilfeller ligge over verdien som er angitt i disse instruksene. Vibrasjonsbelastningen kan undervurderes hvis elektroverktøyet brukes regelmessig på en slik måte.

Henvisning: Til en nøyaktig vurdering av vibrasjonsbelastningen i løpet av en spesiell arbeidsperiode bør det også tas hensyn til tidene når maskinen er utkoblet eller i gang, men ikke virkelig brukes.

Dette kan redusere vibrasjonsbelastningen tydelig for hele arbeidstiden.

4. Betjening



Trekk ut støpselet før det utføres noe som helst arbeid på maskinen.

Ta i bruk



Vær oppmerksom på nettspenningen!

Kontroller før bruk at nettspenningen og nettfrekvensen som er oppgitt på typeskiltet samsvarer med dataene i strømnettet der maskinen skal brukes.

► kople til nettkabelmodul



Ved bruk av skjøteledninger: Bruk kun skjøteledninger med tilstrekkelig tverrmål som er tillatt for bruken. Ellers kan det oppstå effekttap på maskinen og overoppheting i kablelen. Skift ut defekte skjøteledninger.

Nettkabel

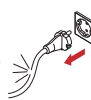

Dersom nettkabelen blir skadet under arbeidet, må støpselet øyeblikkelig trekkes ut.

Nettkabelmodul



Nettkabelmodul med hurtigkobling.

Kople til nettkabelmodulen **12** på håndtaket. Støpselet skal gå i lås.

Bruk nettkabelmodulen **12** kun for elektroverktøy fra Kress. Ikke forsøk å drive andre maskiner med den.

Skadet nettkabelmodul må ikke brukes. Den må øyeblikkelig erstattes av en ny nettkabelmodul fra Kress.

Trykk på begge låsetastene **13** og trekk nettkabelmodulen **12** ut av håndtaket.

Betjening

Inn-/utkobling

Obs.! Inden du tænder stiksaven skal støvbeskyttelsesafdækningen **3** foran stødstangen igen sænkes ned til savbordet **4**.

- ▶ Skub tænd-/slukkkontakt **1** fremad for at tænde apparatet.
- ▶ Ved tryk på den fremvippede forkant af tænd-/slukkkontakt **1** vender den tilbage i slukstilling.

Beskyttelse mot ny innkobling



Beskyttelsen mot ny innkobling forhindrer en ukontrollert startning av elektroverktøyet etter at strømmen var borte.

- ▶ Til ny igangsetting setter du på-/av-bryteren **1** i utkoplet posisjon og slår elektroverktøyet på igjen.

Pendelinnstilling

Forskjellig innstilling mellom 0 og 3 skjer ved hjelp av pendelinnstillingen **7** (dreieknapp). Den fargede markeringen viser valgt pendelinnstilling.

Anbefalt pendelinnstilling:

- Pos. 0 for glass, keramikk, bløttstål, metall, aluminium og formstoff
- Pos. 1 for kunststoff
- Pos. 2 for kryssfinér
- Pos. 3 for hardt tre, mykt tre, sponplater

Vi gjør oppmerksom på at alle de angitte verdier er veiledende verdier som kan variere alt etter materialets tykkelse, hardhet, fiberstruktur og sagbladets forfatning.

Det optimale pendeltrinnet til enhver bruk kan finnes frem til med praktiske forsøk. Følgende anbefalinger finnes:

- ▶ Velg et mindre pendeltrinn hhv. slå pendelbevegelsen helt av, hvis skjærekanten skal bli enda finere og renere.
- ▶ Slå pendelbevegelsen helt av ved bearbeidelse av tynne materialer (f.eks. metallplater).
- ▶ Arbeid med liten pendelbevegelse i harde materialer (f.eks. stål).
- ▶ I myke materialer og ved saging av tre i fiberretning kan du arbeide med maksimal pendelbevegelse.

Vinkelskjæring opptil 45°

Skjærebordet **4** kan løsnes ved å dreie på låsespaken **10** ca. 90° forover. Dermed kan skjærebordet **4** skyves bakover (mot oppsugingsstussene) og settes i ønsket skråstilling. Skjærebordets stilling fikseres når låsespaken **10** dreies bakover.

Eventuelt må man etterspenne litt; drei låsespaken **10** forover igjen og spenn til ved å dreie strammehjulet mot høyre.

Drei deretter låsespaken bakover igjen, skjærebordet **4** er fiksert. Vinklene på 15°, 30° og 45° kan innstilles fast på skjærebordet **4**.

Innstilling for rettvinklede snitt i 0°-posisjonen (loddrett sagblad)

Skjærebordet **4** kan løsnes ved å dreie på låsespaken **10** ca. 90° forover. Deretter kan skjærebordet **4** evt. løsnes fra innstillingen ved å trekke det bakover, dreies i 0°-posisjonen og låses igjen. Skjærebordets **4** stilling fikseres ved å dreie låsespaken **10** bakover.

Eventuelt må man etterspenne litt; drei låsespaken **10** forover igjen og spenn til ved å dreie strammehjulet mot høyre. Drei deretter låsespaken **10** tilbake igjen, skjærebordet **4** er fiksert.

Glidevern

For å beskytte emnets overflate mot riper under sagingen, kan glidevernet **14** settes på skjærebordet **4** fra forsiden.

Sponvern

Avhengig av anvendelsen kan det ene eller andre sponvern brukes som beskrevet nedenfor.

For skjærebord 4

Kunststoffdelen **13** trykkes inn i skjærebordets **4** sageåpning (smekklås).

For glidevern 14

Glidevernet **14** settes sammen med platedelen **15**, som er lagt inn i sageåpningen ovenifra, på skjærebordet **4** forfra.

På denne måten trykkes trefibrene mot sponvern **13** eller **15**, slik at man unngår en oppflisning.

Bruksområdet er begrenset til å gjelde rettvinklede skjæringer (90°).

Støvsuging

Oppsugingsstussen **9** stikkes inn i skjærebordet **4** fra baksiden. Slik forberedes stikksagen for tilkopling av en vanlig støvsuger.

For å holde skjærestedet fritt for spon, stikkes den fleksible sugeslangen inn i åpningen på oppsugingsstussen.

Digitalelektronikk

Slagtalet kan reguleres trinnløst fra 500 til maks. slagttall på 3200/min. og tilpasses til materialenes krav. Ved belastning sørger digitalelektronikken for ny energi. Reguleringen utføres med et stillhjul **2** foran på håndtaket.

Reguleringsområde

Posisjon 1	min. slagttall ca. 500 slag/min.
Posisjon 6	max. slagttall ca. 3200 slag/min.

Digitalelektronikken er utstyrt med en gjenstartsikring (ingen utilsiktet startung f.eks. etter strømbrudd eller uttrekking av støpselet). Dette er for din egen sikkerhets skyld. Maskinen må slås bevisst på igjen.



Hvis det arbeides med en konstant høy belastning og lave turtall, kan dette føre til at motoren blir for varm.

Skift av verktøy



Trekk støpselet ut av stikkkontakten før du utfører innstillinger på maskinen, skifter tilbehørsdeler eller legger maskinen bort.

Disse tiltakene forhindrer at maskinen starter utilsiktet.



Bruk vernehansker ved **skift av verktøy**.

Det verktøyet som er i bruk kan bli svært varmt under lengre arbeidsoppgaver og/eller verktøyet som brukes kan ha skarpe kanter.

Fastspenning og fraspennning av sagblader

Dette fastspenningssystemet har den fordel at du kan skifte sagblader uten bruk av verktøy.

Først svinges dekselet **3** opp. Når man vrir på spennhåndtaket **6**, åpnes hurtigfestet, og sagbladet **8** kan settes inn. I denne forbindelse må man passe på at det trykkes inn helt til stopp.

Når man slipper løs spennhåndtaket **6** og etterpå gir sagbladet et trykk i stikkstålretningen, fikseres det automatisk. Spennhåndtaket **6** spretter tilbake i sin opprinnelige stilling.

Når man skal spenne fra sagbladet **8** igjen, må man løse det fra fikseringen ved å vri på spennhåndtaket **6**. Deretter kan man ta det ut av stikkstålet. Støtterullen – som forhindrer avvik av sagbladet og sørger for en avlastning av mekanikken (stikkstål) – gir automatisk en festevinkel på 90° som anlegg. Dette gjelder naturligvis bare hvis man benytter våre original-sagblader.

-ADVARSEL-

Trykk stikksagen med spissen av sagbladet mot en treplate, helt til spennhåndtaket **6** spretter tilbake i sin opprinnelige stilling.

*Bare når du gjør det, kan du være hundre prosent sikker på at sagbladet **8** er skikkelig fastspent. Nå er det også mulig å stenge dekselet **3**.*

-HENVISNING-

Kontroller om sagbladet sitter godt fast.

Et løst sagblad kan falle ut og skade deg.

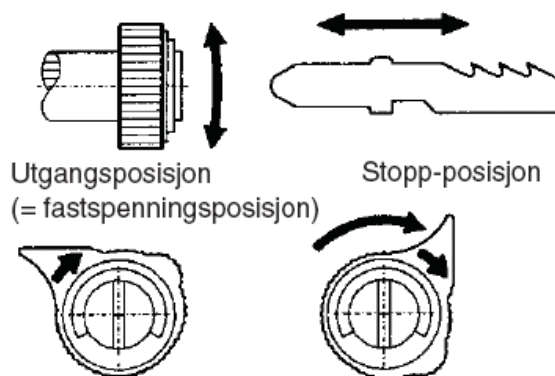

Fastspenning av sagblad

- ▶ Vri spennhåndtaket **6** til stopp og hold det fast.
- ▶ Skyv sagbladet **8** inn til stopp.
- ▶ Slipp løs spennhåndtaket **6** igjen.

Fraspenning av sagbladet

- ▶ Vri spennhåndtaket **6** til stopp og hold det fast.
- ▶ Trekk ut **8** sagbladet.

-HENVISNING-

Når du har vridd på spennhåndtaket, må du ikke trykke den bakover, fordi det da er vanskelig å ta ut sagbladet.

NO

Arbeidshenvisninger

Arbeid med pendel-stikksagen

Under sagingen må man se etter at fotplaten hele tiden hviler trygt mot arbeidsstykket. Det er da lett å føre stikksagen med hånden. I denne forbindelse må man passe på å ha en riktig pendelstilling og materialfremmating (for eksempel pendelinnstilling 0 og sakte fremmating når man sager i metall).

Da får man et rent snitt og en optimal skjærekapasitet. Takket være en integrert blåseranordning er skjæresnittet alltid fritt for fliser og spon og slik godt synlig.

Når man sager i metall, bør man ha litt olje på den flaten som skjæres. Metallplater bør spennes fast til et tilstrekkelig stabilt underlag (sponplate eller kryssfinérplate). På denne måten kan man i stor grad forhindre at materialet gir etter under trykket fra sagen.

Forvalg av slagaltet

For verktøy med justeringshjul **2** kan turtallet innstilles i forhold til bruksområdet med justeringshjulet **2**.

Ved belastning sørger digitalelektronikken for ny energi.

- | | |
|------|-------------------|
| 1-2: | Lavt slagttall |
| 3-4: | Middels slagttall |
| 5-6: | Høyt slagttall |

Anbefalt slagfastighet

Prøv deg frem for å finne frem til en optimal innstilling av slagfastigheten når du starter arbeidet. Det er nemlig slik at flere forskjellige faktorer spiller en rolle i denne sammenheng og påvirker resultatet, for eksempel materialtype, materialets tykkelse, sagbladets forfatning, osv.

Lav slagfastighet for saging av glass, keramikk, metall.

Middels slagfastighet for saging av kunststoff, formstoff, kryssfinér.

Stor slagfastighet når man arbeider med hardt tre, mykt tre og sponplater.

-HENVISNING-

Til arbeid over lengre tid med lavt slagttall kan elektroverktøyet varme seg sterkt opp. Ta sagbladet ut av elektroverktøyet og la elektroverktøyet gå til avkjøling i ca. 3 min. med maksimalt slagttall.

Saging av metall

Påfør kjøle- hhv. smøremidler langs skjærelinjen ved saging av metall e. l. fordi materialet oppvarmes.

Metallplater bør spennes fast til et tilstrekkelig stabilt underlag (sponplate eller kryssfinérplate). På denne måten kan man i stor grad forhindre at materialet gir etter under trykket fra sagen.

Utskjæringer/lommeskjæringer

Når man skal foreta en utskjæring, må man først bore et hull, dvs. skaffe til veie et utgangspunkt som man kan plassere sagbladet i og starte sagingen fra.

Det er mulig å stikke sagen inn i materialet (gjelder bare når man arbeider med tre), men dette bør bare utføres av kyndige, øvde hender. Stikksagen settes, i påslått tilstand og i en vinkel på 55–60°, med fotplatens forkant på arbeidsstykket. Sakte og forsiktig trykkes den dypere.

Vær forsiktig når du starter disse arbeidsoperasjonene: Tilbakeslag og støtaktige belastninger hvis stikksagen settes feil an eller senkes for raskt ned i materialet, kan føre til at sagbladet brykker av. Stikksagen må bare senkes ned i metallet med full slagfastighet.

5. Verktøy og tilbehør

Valg av sagblad

Det må kun brukes de originale sagbladene fra Kress som er oppført i bruksanvisningen eller slike som stemmer overens med den nedenforstående måleskissen med en maks. tykkhet på 1,5 mm. Bare når man bruker sagblad av denne type er man garantert en forskriftsmessig fastspenning av sagbladet, noe som på sin side er en garanti for at man nesten helt kan utelukke ulykker som følge av at stikksagens sagblad løsner av seg selv!

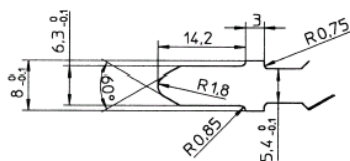

Sagbladet bør ikke være lengre enn kuttet det skal lage.

Bruk et smalt sagblad til saging i smale kurver.

Parallellanlegg (ekstrautstyr)

For parallellskjæringer må man bruke parallellanlegget **5** med skala for å få et upåklagelig resultat av sagingen.

- ▶ Parallellanlegget **5** skyves inn på festet på fotplaten fra siden, stilles inn i forhold til skalaen og fikseres med vingskruen.

Sirkelskjærer (ekstrautstyr)

For sirkelskjæringer kan det rekvireres en sirkelskjærer med skala (monteres på samme måte som parallellanlegget). Gjengeskruen i knapphåndtaket gjør det mulig å foreta en etterjustering hvis dette er påkrevd på grunn av at det forlanges en større materialavhengig nedsenkingsdybde, eller gjengeskruens spiss slipes. Pass på at kontramutteren alltid er trukket godt til.

Ekstra tilbehør:

Ikke bruk tilbehør fra andre leverandører, da disse ikke er testet av KRESS.

Slikt tilbehør kan være farlig å bruke.

For å unngå skader på personer og utstyr, skal man kunne bruke tilbehør som er anbefalt av KRESS.

6. Service og vedlikehold

Vedlikehold og rengjøring



Trekk ut støpselet før det utføres noe som helst arbeid på maskinen.

- ▶ Hold alltid maskinen og ventilasjonsåpningene rene.
- ▶ Tørk av deler av kunststoff som er tilgjengelige fra utsiden regelmessig med en klut uten rengjøringsmiddel.
- ▶ Hold alltid verktøyholderen ren.
- ▶ Fra tid til annen bør man smøre den bevegelige støtterullen for sagbladet med en dråpe olje. forøvrig er stikksagen praktisk talt vedlikeholdsfri.

-HENVISNING-

Ved ekstreme bruksvilkår kan det ved bearbeidelse av metall sette seg lededyktig støv inne i elektroverktøyet. Beskyttelsesisolasjonen til elektroverktøyet kan innskrenkes. Det anbefales i slike tilfeller å bruke et stasjonært avsugingsanlegg, ofte å blåse gjennom ventilasjonsspaltene og bruke en jordfeilbryter.

Skift kullbørstene

Slitte kullbørster må skiftes ut av autorisert kundeservice.

Service



Etter hard belastning over lengre tidsrom skal maskinen leveres til inspeksjon og grundig rengjøring hos Kress-serviceverksted.

Aktuelle servicesentre finner du på vedlagte følgeblad "SERVICE" eller på vår Internettside www.kress-elektrik.de.

Reservedeler/ sprengskisse

Sprengskisser og reservedelsliste finner du på vår hjemmeside

<http://spareparts.kress-elektrik.de>

Avfallsbehandling



Gjenvinning av råstoff i stedet for kast av avfall Maskin, tilbehør og emballasje kan avfallsbehandles på en miljøvennlig måte som sikrer gjenvinning.

For å kunne sortere delene for gjenvinning på en skikkelig måte, er de merket.



Kun for EU-land

Kast aldri elektroverktøy i husholdningsavfallet!

I henhold til EU-direktiv 2002/96/EF om kasserte elektriske og elektroniske produkter og direktivets iverksetting i nasjonal rett, skal elektroverktøy som ikke lenger skal brukes, samles separat og returneres til et miljøriktig gjenvinningsanlegg.

Garanti

1. Denne maskinen er omhyggelig testet og kontrollert og har gjennomgått en streng kvalitetskontroll.
2. Vi garanterer gratis opprettelse av mangler som opptrer på maskinen innen 24 måneder fra dato for salg til sluttbruker og som kan føres tilbake til material- eller produksjonsfeil. For noen land gjelder egne bestemmelser med hensyn til garantibetingelsene. Vi forbeholder oss retten til å utbedre defekte deler eller å skifte dem ut med nye. Utskiftede deler blir våre eendeler.
3. Feil bruk eller behandling samt dersom maskinens hus åpnes av ikke-autoriserte verksteder fører til at garantien opphører. Følgende dekkes ikke av garantien: Mekaniske skader fordi maskinen har falt ned osv., skader på grunn av inntrengende vann eller annen væske, kuttete og skadde kabler, motorskader og mekaniske skader på grunn av uforskriftsmessig overbelastning, slitasjedeler f.eks. slitte kullbørster, chuck, chucklås, borspindler, motorer, nettkabel, batterier, sagblader, slipeskiver, støvposer, generelt tilbehør (bor, meisel osv.). Detaljer om de forskjellige slitasjedelene til maskinen finner du på <http://spareparts.kress-elektrik.de> eller ved et av servicesentrene våre.
4. Garantikrav anerkjennes kun hvis vi får umiddelbar beskjed om skaden (dette gjelder også transportskader). Garantitiden forlenges ikke på grunn av reparasjonsarbeider som utføres på basis av garantikrav.
5. Dersom du vil stille garantikrav, ber vi deg sende original kjøpskvittering sammen med maskinen til oss eller til ansvarlig servicesenter.
6. De garantiforpliktelser som vi påtar oss utelukker alle videregående krav fra kjøpers side, spesielt når det gjelder retten til annullering, rabatt eller krav om skadeserstatning.
7. Kjøper har derimot etter eget valg krav på rabatt (reduksjon av kjøpsprisen) eller annullering (salgskontrakten oppheves) hvis vi ikke lykkes i å reparere eventuelle mangler innen en rimelig tidsfrist.
8. Ikke utelukket er krav om skadeserstatning i henhold til §§ 463, 480 avsn. 2, 635 BGB (tysk lovverk) vedrørende mangel på garanterte egenskaper.
9. Bestemmelsene under punkt 7 og punkt 8 gjelder kun for Forbundsrepublikken Tyskland.

Kress



Forbehold om tekniske endringer!

1. Symbolit ja lyhennykset

Tässä ohjeessa ja mahd. sähkötyökalussa käytetyt symbolit auttavat ohjaamaan tarkkaavaisuutesi mahdollisiin vaaratekijöihin tällä sähkötyökalulla työskennellessäsi. Sinun täytyy ymmärtää symbolien/ohjeiden merkitys ja toimia niiden mukaisesti käyttäaksesi laitetta tehokkaammin ja turvallisemmin.

Turvallisuusvaroitukset, ohjeet ja symbolit eivät ole määräystenmukaisten tapaturmantorjuntatoimenpiteiden korvikkeita.

Symboli



Erityisen tärkeä ohje turvallisuutta varten. Noudata näitä aina, muussa tapauksessa seurauksena voi olla vaikeita loukkaantumisia.



Varoitus vaarallisesta sähköjännitteestä



Varoitus kuumasta pinnasta

-VAROITUS-

Mahdolliseen vaaralliseen tilanteeseen, joka voisi johtaa ruumiinvammoihin tai esinevahinkoihin.

-HUOMIO-

Käyttöohjeita ja muita hyödyllisiä tietoja.

2. Turvallisuusohjeita

fi Sähkötyökalujen yleiset turvallisuusohjeet



VAROITUS!

Lue kaikki turvallisuus- ja muut ohjeet.



Turvallisuusohjeiden noudattamisen laiminlyönti saattaa johtaa sähköiskun, tulipaloon ja/tai vakavaan loukkaantumiseen.



Säilytä kaikki turvallisuusja muut ohjeet tulevaisuutta varten.

Turvallisuusohjeissa käytetty käsite ”sähkötyökalu” käsittää verkkokäyttöisiä sähkötyökaluja (verkkojohdolla) ja akkukäyttöisiä sähkötyökaluja (ilman verkkajohtoa).

Työpaikan turvallisuus

Pidä työskentelyalue puhtaana ja hyvin valaistuna.

Työpaikan epäjärjestys ja valaisemattomat työalueet voivat johtaa tapaturmiin.

Älä työskentele sähkötyökalulla räjähdysalttiissa ympäristössä, jossa on palavaa nestettä, kaasua tai pölyä.

Sähkötyökalu muodostaa kipinöitä, jotka saattavat sytyttää pölyn tai höyryt.



Pidä lapset ja sivulliset loitolla sähkötyökalua käyttäessäsi.

Voit menettää laitteesi hallinnan huomiosi suuntautuessa muualle.

Sähköturvallisuus

Sähkötyökalun pistotulpan tulee sopia pistorasiaan. Pistotulppaa ei saa muuttaa millään tavalla. Älä käytä mitään pistorasia-adaptoreita maadoitettujen sähkötyökalujen kanssa.

Alkuperäisessä kunnossa olevat pistotulpat ja sopivat pistorasiat vähentävät sähköiskun vaaraa.

Vältä koskettamasta maadoitettuja pintoja, kuten putkia, pattereita, liesiä tai jääkaappeja.

Sähköiskun vaara kasvaa, jos kehosi on maadoitettu.



Älä aseta sähkötyökalua alltiiksi sateelle tai kosteudelle.

Veden tunkeutuminen sähkötyökalun sisään kasvattaa sähköiskun riskiä.

Älä käytä verkkojohtoa väärin. Älä käytä sitä sähkötyökalun kantamiseen, ripustamiseen tai pistotulpan irrottamiseen pistorasiasta vetämällä. Pidä johto loitolla kuumuudesta, öljystä, terävistä reunoista ja liikkuvista osista.

Vahingoittuneet tai sotkeutuneet johdot kasvattavat sähköiskun vaaraa.

Käyttäessäsi sähkötyökalua ulkona, käytä ainoastaan ulkokäyttöön soveltuvaa jatkojohtoa.

Ulkokäyttöön soveltuvan jatkojohdon käyttö pienentää sähköiskun vaaraa.

Jos sähkötyökalun käyttö kosteassa ympäristössä ei ole vältettävissä, tulee käyttää vikavirtasuojakytkintä.

Vuotovirtasuojakytkimen käyttö vähentää sähköiskun vaaraa.

Henkilöturvallisuus

Ole valpas, kiinnitä huomiota työskentelyysi ja noudata tervettä järkeä sähkötyökalua käyttäessäsi. Älä käytä mitään sähkötyökalua, jos olet väsynyt tai huumeiden, alkoholin tahi lääkkeiden vaikutuksen alaisena.

Hetken tarkkaamattomuus sähkötyökalua käytettäessä saattaa johtaa vakavaan loukkaantumiseen.



Käytä suojavaarusteita. Käytä aina suojalaseja.

Henkilökohtaisen suojavaarustuksen käyttö, kuten pölynaamarin, luistamattomien turvakengien, suojakypärän tai kuulonsuojaimien, riippuen sähkötyökalun lajista ja käyttötavasta, vähentää loukaantumiseriskiä.

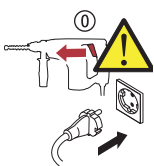

Vältä tahatonta käynnistämistä. Varmista, että sähkötyökalu on poiskytkettynä, ennen kuin liität sen sähköverkkoon ja/tai liität akun, otat sen käteen tai kannat sitä.

Jos kannat sähkötyökalua sormi käynnistyskytkimellä tai kytket sähkötyökalun pistotulpan pistorasiaan käynnistyskytkimen ollessa käynnistiasennossa, altistat itsesi onnettomuuksille.

Poista kaikki säätötyökalut ja ruuvitaltat, ennen kuin käynnistät sähkötyökalun.

Työkalu tai avain, joka sijaitsee laitteen pyörivässä osassa, saattaa johtaa loukkaantumiseen.

Vältä epänormaalia kehon asentoa. Huolehdi aina tukevasta seisoma-asennosta ja tasapainosta.

Täten voit paremmin hallita sähkötyökalua odottamattomissa tilanteissa.

Käytä tarkoitukseen soveltuvia vaatteita. Älä käytä löysiä työvaatteita tai koruja. Pidä hiukset, vaatteet ja käsineet loitolla liikkuvista osista.

Väljät vaatteet, korut ja pitkät hiukset voivat takerua liikkuviin osiin.

Jos pölynimu- ja keräilylaitteita voidaan asentaa, tulee sinun tarkistaa, että ne on liitetty ja että ne käytetään oikealla tavalla.

Pölynimulaitteiston käyttö vähentää pölyn aiheuttamia vaaroja.

Sähkötyökalujen huolellinen käyttö ja käsittely

Älä ylikuormita laitetta. Käytä kyseiseen työhön tarkoitettua sähkötyökalua.

Sopivaa sähkötyökalua käyttäen työskentelet paremmin ja varmemmin tehoalueella, jolle sähkötyökalu on tarkoitettu.

Älä käytä sähkötyökalua, jota ei voida käynnistää ja pysäyttää käynnistyskytkimestä.

Sähkötyökalu, jota ei enää voida käynnistää ja pysäyttää käynnistyskytkimellä, on vaarallinen ja se täytyy korjata.



Irrota pistotulppa pistorasiasta, ennen kuin suoritat säätöjä, vaihdat tarvikkeita tai siirrät sähkötyökalun varastoitavaksi.

Nämä turvatoimenpiteet estävät sähkötyökalun tahattoman käynnistymisen.

Säilytä sähkötyökalut poissa lasten ulottuvilta, kun niitä ei käytetä. Älä anna sellaisten henkilöiden käyttää sähkötyökalua, jotka eivät tunne sitä tai jotka eivät ole lukeneet tätä käyttöohjetta.

Sähkötyökalut ovat vaarallisia, jos niitä käyttävät kokemattomat henkilöt.

Hoida sähkötyökalusi huolella. Tarkista, että liikkuvat osat toimivat moitteettomasti, eivätkä ole puristuksessa sekä, että siinä ei ole murtuneita tai vahingoittuneita osia, jotka saattaisivat vaikuttaa haitallisesti sähkötyökalun toimintaan. Anna korjata nämä vioittuneet osat ennen käyttöä.

Monen tapaturman syyt löytyvät huonosti huolletuista laitteista.

Pidä leikkausterät terävinä ja puhtaina.

Huolellisesti hoidetut leikkaustyökalut, joiden leikkausreunat ovat teräviä, eivät tartu helposti kiinni ja niitä on helpompi hallita.

Käytä sähkötyökaluja, tarvikkeita, vaihtotyökaluja jne. näiden ohjeiden mukaisesti. Ota tällöin huomioon työolosuhteet ja suoritettava toimenpide.

Sähkötyökalun käyttö muuhun kuin sille määrättyyn käyttöön, saattaa johtaa vaarallisiin tilanteisiin.

Huolto



Anna ainoastaan koulutettujen ammattihenkilöiden korjata sähkötyökalusi ja hyväksy korjauksiin vain alkuperäisiä varaosia.

Täten varmistat, että sähkötyökalu säilyy turvallisena.

Työkalukohtaisia turvallisuusohjeita

Pidä kädet loitolla sahauskohdasta. Älä pane käsiä työkappaleen alle.

Sahanterää kosketettaessa on olemassa loukkaantumisvaara.

Via ainoastaan käynnissä oleva sähkötyökalu työkappaletta vasten.

Muussa tapauksessa on olemassa takaiskun vaara, vaihtotyökalun tarttuessa työkappaleeseen.

Tarkista, että jalkalevy tukee työkappaleeseen sahattaessa.

Kallistunut sahanterä voi katketa tai aiheuttaa takaiskun.

Pysäytä työvaiheen jälkeen sähkötyökalu ja vedä sahanterä ulos urasta vasta tämän jälkeen, sahanterän pysähtyttyä.

Täten menetellen vältät takaiskun ja voit turvallisesti asettaa sähkötyökalun käsistäsi.

Käytä yksinomaan virheettömiä, moitteettomassa kunnossa olevia sahanteriä.

Taipuneet tai tylsät sahanterät voivat katkea tai aiheuttaa takaiskun.

Älä jarruta sahanterää laitteen pysäyttämisen jälkeen painamalla sitä sivuttain.

Sahanterä saattaa vahingoittua, katketa tai aiheuttaa takaiskun.



Käytä sopivia etsintälaitteita piilossa olevien syöttöjohtojen paikallistamiseksi, tai käänny paikallisen jakeluyhtiön puoleen.

Kosketus sähköjohtoon saattaa johtaa tulipaloon ja sähköiskuun. Kaasuputken vahingoittaminen saattaa johtaa räjähdykseen. Vesijohtoon tunkeutuminen aiheuttaa aineellista vahinkoa tai saattaa johtaa sähköiskuun..

Tartu sähkötyökaluun ainoastaan eristetyistä pinnoista, tehdessäsi työtä, jossa saattaisit osua piilossa olevaan sähköjohtoon tai sahan omaan sähköjohtoon.

Kosketus jännitteiseen johtoon saattaa myös sähkötyökalun metalliosat jännitteisiksi ja johtaa sähköiskuun.



Varmista työkappale.

Kiinnityslaitteilla tai ruuvipenkissä kiinnitetty työkappale pysyy tukevammin paikoillaan, kuin kädessä pidettynä.



Älä koskaan työstä asbestipitoista ainetta.

Asbestia pidetään karsinogeenisena.

Noudata suojatoimenpiteitä, jos työssä saattaa syntyä terveydelle vaarallista, palavaa tai räjähdysaltista pölyä.

Esimerkiksi: Monia pölyjä pidetään karsinogeenisina. Käytä pölynsuojanaamaria ja pölyn-/lastunimua, jos se on liitettävissä.

Odota, kunnes sähkötyökalu on pysähtynyt, ennen kuin asetat sen pois käsistäsi.

Vaihtotyökalu saattaa juuttua kiinni johtaen sähkötyökalun hallinnan menettämiseen.



Säilytä työkalut, jotka eivät ole käytössä, turvallisesti, kuivassa ja suljetussa tilassa siten, että ne ovat lasten ulottumattomissa!

Pidä työpaikka puhtaana.

Materiaalien sekoitukset ovat erityisen vaarallisia. Kevytmetallipöly saattaa syttyä palamaan tai räjähtää.

Älä koskaan käytä sähkötyökalua, jonka verkkojohto on viallinen. Älä kosketa vaurioitunutta johtoa ja irrota pistotulppa pistorasiasta, jos johto vaurioituu työn aikana.

Vahingoittunut johto kasvattaa sähköiskun vaaraa.

Jäännösriskit: Vaikka sähkötyökalujemme käyttöohjeet sisältävätkin tarkat ohjeet sähkötyökalujen käyttämiseksi turvallisesti, jokaiseen sähkötyökaluun liittyy tiettyjä riskitekijöitä, joita ei voida täysin sulkea pois suojatoimenpiteillä. Käytä sähkötyökaluja tästä johtuen aina tarvittavalla varovaisuudella!

3. Laitekuvaus



Lue kaikki turvallisuusohjeet ja opastukset ennen käyttöönottoa.

Turvallisuusohjeiden ja opastusten noudattamatta jättäminen saattaa johtaa sähköiskuun, tulipaloon ja/tai vakaviin vammoihin.

Käännä auki taittosivu, jossa on laitteen kuva ja pidä se uloskäännettynä lukiessasi käyttöohjetta.

Laitteen rakenneosat

- 1 Päälle-/poiskytkin
- 2 Elektroniikkasäätöpyörä
- 3 Pölynsuojakansi
- 4 Sahapöytä
- 5 Samansuuntaisuusvaste (erikoisvaruste)
- 6 Kiristysvipu
- 7 Heiluri-iskun säätönappi
- 8 Sahanterä
- 9 Poistoimuputki \varnothing 35 mm
- 10 Lukitusvipu
- 11 Verkkojohtoyksikkö
- 12 Lukituspainike
- 13 Repäisysuoja (muovia)
- 14 Liukuosa
- 15 Repäisysuoja (terästä)
- 16 Muovisuojus (eristetty kädensija)
- 17 Kahva (eristetty kädensija)

Toimituslaajuus

Katso pakkaus







Määräystenmukainen käyttö

Laite on tukevalla alustalla tarkoitettu sahaamaan katkosahauksia ja aukkoja puuhun, muoviin, metalliin keramiikkalaattoihin ja kumiin. Se soveltuu suoriin ja kaareviin sahauksiin jopa 45° asteen jirikulmalla. Sahanteräsuositukset tulee ottaa huomioon.

Vaatimukset käyttäjille

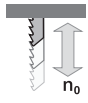
Laitetta saa käyttää, huoltaa ja kunnossapitää vain valtuutettu, perehdytetty henkilöstä. Tämän henkilöstön täytyy olla etenkin esiintyviin vaaroihin koulutettu.

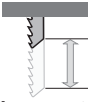
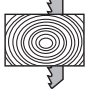
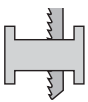
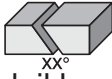
Tekniset tiedot

Pistosaha		650 SPS
	V~	230
Nimellisjännite		
	Watt	650
Ottoteho		
	Watt	340
Antoteho		
	min ⁻¹	3200
Tyhjäkäynti-iskuluku n_0		
	min ⁻¹	500...3200
Iskun säätöalue n		
	mm	19
Iskumatka		
	mm	110
suurin sahaus-syvyys puuhun		
	teräkseen (seostamaton) mm 6 kevytmetalli mm	16
suurin sahaus-syvyys		
	°	45
Vinoleikkaukset		
	kg	2,3
Paino		
	Sähkötyökalusi on normin EN 60745 mukaisesti kaksoiseristetty; maajohto on tästä syystä tarpeeton.	

Laite on radio- ja televisiohäiriösietoinen normin EN 55014-1 mukaan sekä häiriösietoinen normin EN 55014-2 mukaan

Melu- ja värinäarvot

Meluarvot

Mitattu standardin EN 60 745 mukaisesti.

Laitteen melutaso (A) on tyypillisesti:

Äänenpaine (L_{pA}) 84 dB(A)

Ääniteho (L_{WA}) 95 dB(A)

Mittauksen tarkkuus $K = 3$ dB



Melutaso työskentelyssä voi ylittää 85 dB(A).

Pidä kuulonsuojainta!

Tärinä

Kolmiakselinen värinäpäästöarvo määritettynä standardin EN 60745 mukaan.

Pistosaha

650 SPS



Puun sahaus; a_h :
m/s² 9,5

Mittauksen tarkkuus K
m/s² 1,6

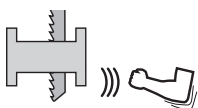

Metallipellin sahaus; a_h :
m/s² 9,3

Mittauksen tarkkuus K
m/s² 1,6



Näissä ohjeissa ilmoitettu värinäta-
so on mitattu EN 60745 standardoitulla
mittausmenetelmällä ja sitä voidaan
käyttää laitevertailussa.

Värinätaaso muuttuu riippuen laitteen käytöstä ja se saattaa monesti ylittää tässä ohjeessa mainittua arvoa. Värinärasitusta saatetaan aliarvioida, jos sähkötyökalua säännöllisesti käytetään tällä tavalla.

Huomio: Värinärasituksen tarkkaa arviointia varten määrätyn työaikajakson aikana tulisi ottaa huomioon myös se aika, jolloin laite on sammutettuna tai käy, mutta sitä ei tosiasiallisesti käytetä.

Tämä saattaa selvästi pienentää koko työaikajakson värinärasitusta.

4. Käyttö



Vedä verkkopistoke irti ennen kaikkia sähkötyökalulla tehtäviä töitä.

Käyttöönotto



Tarkista verkkojännite!

Tarkista ennen käyttöönottoa, täsmäävätkö tyypikilvessä ilmoitettu verkkojännite ja verkon taajuus sähköverkkosi tietojen kanssa.

▶ liitä verkkokaapelimoduuli



Jatkojohtojen käytön yhteydessä: Käytä vain käyttöalueelle sallittuja jatkojohtoja, joissa on riittävä läpimitta. Muutoin laitteella voi tapahtua tehohävikkiä tai johtojen ylikuumentumista. Vaihda vaurioitunut jatkojohto.

Verkkokaapeli



Irrota välittömästi verkkopistoke pistorasasta, jos verkkojohto vioittuu työskentelyn aikana.

Verkkokaapelimoduuli



Verkkokaapelimoduuli, jossa on patentoitu pikasulku.

Liitä verkkokaapelimoduuli käsikahvaan. **12** Pistokkeen tulee lukkiutua paikalleen.

Käytä verkkokaapelimoduulia **12** vain Kress-sähkötyökaluihin. Älä kokeile yksikköä muissa laitteissa.

Vauriotuneita verkkokaapelimoduuleita ei saa käyttää. Ne on välittömästi vaihdettava uuteen Kress-verkkokaapelimoduuliin.

Paina molempia lukituspainikkeita **13** ja vedä verkkokaapelimoduuli **12** ulos käsikahvasta.

Käytä vain alkuperäistä Kress-verkkokaapelimoduulia ja riittävän vahvaa kumikaapelia (koodi H07 RN-F tai vahvempi).

Käyttö

Käynnistys ja pysäytys

Huomio! Ennen pistosahan kytkemistä päälle, on pölysuojakupu työntimen edessä **3** laskettava uudelleen sahauspöydän **4** tasolle.

- ▶ Siirrä päälle/pois- kytkin **1** eteenpäin kytkäksesi laite päälle.
- ▶ Painamalla päälle/pois- kytkintä **1** sen kipausta etureunasta, tämä palaa takaisin pois-asentoon.

Uudelleenkäynnistysuoja



Uudelleenkäynnistysuoja estää sähkötyökalun hallitsemattoman käynnistyksen virtakatkon jälkeen.

- ▶ Uutta käyttöönottoa varten tulee käynnistyskytkin **1** siirtää poiskytkettyyn asentoon ja sähkötyökalu tulee sitten käynnistää uudelleen.

Heiluri-iskun säätö

KytKentä välillä 0–3 tapahtuu heiluri-iskun säätön- apilla **7** (kiertonappi). Värillinen merkintä näyttää valitun säädön.

Suositus heiluri-iskun säätöä varten:

- Kohta 0 lasille, keramiikalle, pehmeälle teräkselle, kirjometallille, alumiinille ja puristemuoville
- Kohta 1 muoville
- Kohta 2 vanerille
- Kohta 3 kovalle puulle, pehmeälle puulle, lastulevyille

Ilmoitetut arvot ovat vain suuntaa antavia. Arvot riippuvat materiaalin paksuudesta, kovuudesta, kuidun suunnasta sekä sahanterän kunnosta ja voivat siten vaihdella.

Optimaalisen heiluriasennon jokaiseen käyttöön löydät käytännön kekein. Seuraavaa suositellaan:

- ▶ Mitä pienemmän heiluriasennon valitset tai kytkemällä heiluriliike pois, sitä hienomman ja puhtaamman sahausjäljen saat.
- ▶ Kytke pois heiluriliike työstäessäsi ohutta materiaalia (esim. peltiä).
- ▶ Työskentele pienellä heiluriliikkeellä kovissa aineissa (esim. teräs).
- ▶ Käytä suurinta heiluriliikettä sahatessasi pehmeitä aineita ja puuta syiden suunnassa.

Alle 45° viisteiden sahaaminen

Sahapöytä **4** vapautetaan lukitusta asennosta kääntämällä lukitusvipu **10** 90° eteenpäin. Silloin sahapöytä **4** voidaan työntää taakse (poistoimuputken suuntaan) ja asettaa haluttuun kaltevuuteen. Vinasento lukitaan kääntämällä lukitusvipu **10** uudestaan taakse.

Tarpeen vaatiessa on lukitusta hiukan kiristettävä. Lukitusvipu **10** käännetään uudestaan eteen ja kiinnityspyörää kiristetään oikealle kiertämällä.

Sen jälkeen lukitusvipu käännetään takaisin, ja sahapöytä **4** on lukittu. Sahapöytä **4** voidaan lukita 15°, 30° und 45° kulmiin.

Säätö nelikulmaisten sahausten suoritukseen 0°-asennossa (sahanterä pystysuorassa)

Sahapöytä **4** vapautetaan lukitusta asennosta kääntämällä lukitusvipu **10** 90° eteenpäin. Sen jälkeen voidaan sahapöytä **4** tarvittaessa vapauttaa lukituksesta taaksepäin vetämällä ja kääntää 0° asentoon ja lukita uudestaan. Sahapöydän **4** asento lukitaan kääntämällä lukitusvipu **10** uudestaan taakse. Tarpeen vaatiessa on lukitusta hiukan kiristettävä.

Lukitusvipu **10** käännetään uudestaan eteen ja kiinnityspyörää kiristetään oikealle kiertämällä. Sen jälkeen lukitusvipu **10** käännetään takaisin, ja sahapöytä **4** on lukittu.

Liukuosa

Jotta työkappaleen pintaan ei sahattaessa synny naarmuja, voidaan sahapöytä **4** kiinnittää etukautta liuku-osa **14**.

Lastusuoja

Työstä riippuen voidaan käyttää jompaa kumpaa lastusuojaa seuraavalla tavalla.

Sahapöytä 4

Muoviosa **13** painetaan alakautta sahapöydän **4** sahausaukkoon (salapakiinnitys).

Liukuosa 14

Liukuosa **14** viedään ylhäältä sahausaukkoon asetetun peltiosan **15** kanssa eukautta sahapöytä **4**.

Silloin puukuidut työnnyvät sahattaessa vasten lastusuojaa **13** tai **15**, jolloin lastun repeäminen ei ole mahdollista.

Käyttö on tarkoitettu vain suorakulmaisille (90°) sahauksille.

Sahanpurun poistoimu

Poistoimuputki **9** työnnetään takakautta sahapöytään **4**. Näin pistosaha on valmis yleisesti myytävien pölynimureiden liittämiseen. Jotta sahauskohta pysyy lastuttomana, joustava imuletku kiinnitetään imuputken aukkoon.

Digitaalielektroniikka

Iskuluku voidaan säätää portaattomasti 500/min ja 3200/min välille ja sovittaa työstettävälle materiaalille sopivaksi. Digitaalielektroniikka lisää kuormituksen yhteydessä tehoa. Säätö suoritetaan kädensijan etuosassa olevalla säätöpyörällä **2**.

Säätöalue

Asento 1	minimi-iskuluku n. 500 isku/min.
Position 6	maksimi-iskuluku n. 3200 isku/min.

Digitaalielektroniikka on varustettu uudelleenkäynnistyksen estolla (estää tahattoman käynnistymisen esim. sähkökatkoksen tai verkkopistotulpan irrottamisen jälkeen). Tämä lisää käyttäjän turvallisuutta. Laite on käynnistettävä käsin.



Moottori voi kuumeta liikaa jatkuvalla voimakkaalla kuormituksella ja alhaisilla kierrosluvuilla työskennellessä.

Työkalun vaihtaminen



Irrota pistoke pistorasiasta ennen kuin suoritat säätöjä, vaihdat tarvikkeita tai siirrät sähkötyökalun varastoitavaksi.

Nämä turvatoimenpiteet pienentävät sähkötyökalun tahattoman käynnistysriskin.



Pidä **työkalua** vaihtaessasi suojakäsineitä.

Vaihtotyökalu voi pitemmissä työjaksoissa lämmentä voimakkaasti ja/tai vaihtotyökalun leikkuureunat ovat terävät.

Sahanterien kiinnittäminen ja irrottaminen

Laitteen kiinnitysjärjestelmän ansiosta sahanterät voidaan vaihtaa ilman työkaluja.

Suojakansi **3** työnnetään ensin ylös. Pikakiinnitysjärjestelmä avataan kiinnitysvipua **6** kiertämällä ja sahanterä **8** voidaan asettaa paikalleen. On huomioitava, että sahanterä painetaan vasteeseen asti taakse.

Sahanterä kiinnittyy automaattisesti paikalleen kiinnitysvivun **6** vapauttamista seuraavan paineen ansiosta. Kiinnitysvipu **6** hyppää takaisin lähtöasentoon.

Sahanterä **8** vapautuu kiinnityksestä kiinnitysvipua **6** kiertämällä. Nyt sahanterä voidaan ottaa ulos työntimestä. Tukirulla – se estää sahanterän liikkumisen ja vähentää mekaniikan kuormitusta (työnnin) – antaa vasteena automaattisesti 90° kiinnityskulman. Tämä pätee vain alkuperäisiä sahanteriä käytettäessä.

-VAROITUS-

Pistosahaa painetaan sahanterän kärkeä vasten puutason päällä, kunnes kiristysvipu **6** hyppää takaisin lähtöasentoon.

*Vain siten voidaan olla varmoja siitä, että sahanterä **8** on asennettu oikein paikoilleen ja että suojakansi **3** voidaan sulkea.*

-HUOMIO-

Tarkista, että sahanterä on tiukasti paikallaan.

Löysä sahanterä voi irrota ja vahingoittaa sinua.

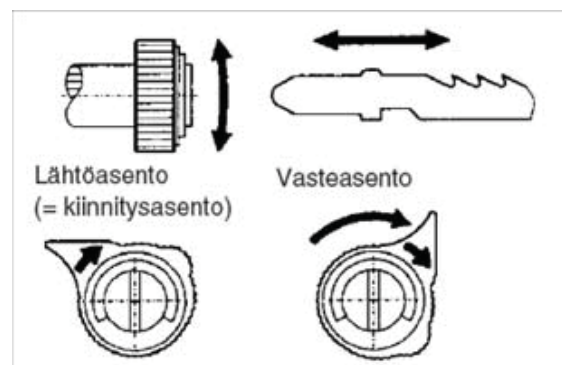

Sahanterän kiinnitys

- ▶ Kierrä kiinnitysvipu **6** vasteeseen asti ja pidä siitä kiinni.
- ▶ Työnnä sahanterä **8** vasteeseen asti sisään.
- ▶ Vapauta kiinnitysvipu **6**.

Sahanterän irrottaminen

- ▶ Vedä kiristysvipu **6** vasteeseen asti ja pidä siitä kiinni.
- ▶ Vedä sahanterä **8** ulos.

-HUOMIO-

Älä paina kiristysvipua taaksepäin, koska silloin sahanterää on vaikea ottaa pois.

Lisäkädensija

Heiluripistosahalla työskentely

Sahattaessa on pidettävä huolta siitä, että pohjalevy on tukevasti työkappaleen päällä. Pistosahaa on nyt helppo ohjata käsin. Tarkista, että käytät materiaalille sopivaa heiluriiskusäätöä ja että liike eteenpäin on materiaalin mukainen. Siten leikkuutuloksesta tulee tasainen ja hyvä (esim. metallia sahattaessa iskusäätö 0 ja hidas liike eteenpäin).

Sisäänrakennetun puhallinlaitteiston ansiosta leikkuu-ura on aina puhdas lastuista ja hyvin näkyvissä.

Metallia sahattaessa täytyy leikkuupinnalle sivellä hieman öljyä. Pellit on kiinnitettävä tukevaan alustaan (lastulevy tai vanerilevy). Siten materiaali ei juuri pääse heilumaan sahan mukana.

Iskuluvun asetus

Asetuspyörällä varustetuilla laitteilla **2** kierrosluku voidaan asettaa sovellusalueen mukaan asetuspyörällä **2**.

Digitaalielektroniikka lisää kuormituksen yhteydessä tehoa.

- | | |
|------|---------------------|
| 1-2: | alhainen iskuluku |
| 3-4: | keskisuuri iskuluku |
| 5-6: | suuri iskuluku |

Iskulukusuositus

Ihanteellinen iskuluku määritetään ennen työskentelyn aloittamista kokeilemalla, sillä se riippuu useista eri seikoista kuten materiaalista, sen paksuudesta ja sahanterän kunnosta.

Alhainen iskuluku lasia, keramiikkaa ja metallia sahattaessa.

Keskinkertainen iskuluku muovia, puristemuovia ja vaneria sahattaessa.

Korkea iskuluku kovaa puuta, pehmeää puuta ja lastulevyä sahattaessa.

-HUOMIO-

Jos työskentelet pitkään pinellä iskuluvulla, saatava sähkötyökalu kuumeta. Poista sahanterä sähkötyökalusta ja anna sähkötyökalun käydä n. 3 min. täydellä kierrosluvulla.

Metallipellin sahaus

Metallia sahattaessa, tulisi materiaalin kuumenemisen takia sahausviivaa pitkin käyttää jäähdytystai voiteluainetta.

Pellit on kiinnitettävä tukevaan alustaan (lastulevy tai vanerilevy). Siten vältetään suurimmaksi osaksi se, että materiaali heiluu sahan mukana.

Reiän leikkaaminen/onkalon leikkaaminen

Kun materiaaliin halutaan leikata aukko, on ensin saatava aikaan reikä, johon saha voidaan asettaa.

Mahdollista on myöskin pistää sahalta materiaaliin (ainoastaan puuta työstettäessä), mutta tätä suositellaan ainoastaan ammattilaisille. Pistosaha asetetaan päällekytkettynä, 55–60° kulmassa pohjalevyn etureunasta työkappaleelle ja sitä painetaan hitaasti ja varovaisesti syvemmälle.

Ole varovainen tätä tehdessäsi: Sahanterä voi murtua taakse iskusta ja nopeilla liikkeillä, jos se asetetaan väärin työkappaleelle. Käytä tässä työssä maksimi-iskulukua.

5. Työkalut ja tarvikkeet

Sahanterän valinta

Vain käyttöohjeissa mainittuja alkuperäisiä Kress-sahanteriä tai seuraavan mittapiirroksen mukaisia, enintään 1,5 mm paksuisia sahanteriä saa käyttää. Vain siten on varmaa, että sahanterä on kiinnitetty asianmukaisesti, ja irtoavien sahanterien aiheuttama onnettomuusvaara voidaan pitkälti välttää.

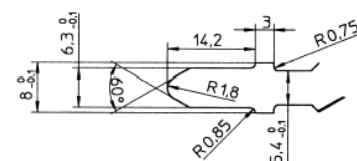

Valitun sahanterän ei tulisi olla kyseisen sahaus työn tarvetta pitempi.

Käytä jyrkkien kaarteiden sahaamiseen kapeaa sahanterää.

Samansuuntaisuusvaste (erikoistarvike)

Samansuuntaisille leikkauksille käytetään asteikolla varustettua samansuuntaisuusvastetta **5**, jotta sahaustulos olisi hyvä.

- ▶ Samansuuntaisuusvaste **5** työnnetään sivulta lukituslevyn läpi peruslevyn uraan, säädetään asteikon avulla ja lukitaan siipiruuvilla.

Pyöröleikkuri (erikoistarvike)

Pyöreitä leikkauksia varten on olemassa asteikolla varustettu pyöröleikkuri (asennetaan paikalleen kuten samansuuntaisuusvaste). Nappikahvan kierrepuikon avulla voidaan suorittaa säätö, jos materiaalista johtuva suurempi leikkuusvyvyys on tarpeen ja kierrenastan päätä hiotaan. Pidä huolta siitä, että vastemutteri on aina kiristetty tiukkaan.

Lisävarusteet

Älä käytä muiden valmistajien lisävarusteita, sillä ne eivät ole KRESS in tarkastamia.

Käyttö voi olla vaarallista.

Loukkaantumisten ja vahinkojen välttämiseksi tulee käyttää vain KRESS in suosittelemia lisävarusteita.

6. Huolto ja palvelu**Huolto ja puhdistus**

Vedä verkkopistoke irti ennen kaikkia sähkötyökalulla tehtäviä töitä.

- ▶ Pidä sähkötyökalu ja tuuletusraot aina puhtaina.
- ▶ Puhdista ulkoa päästävät muoviosat kostealla rievulla, ilman pesuainetta.
- ▶ Pidä työkalunkiinnitin ja tuuletusraot aina puhtaina.

-HINWEIS-

Äärimmäisissä käyttöolosuhteissa saattaa metalleja työstettäessä kerääntyä johtavaa pölyä koneen sisälle. Sähkötyökalun suojaeristys saattaa vahingoittua. Tässä tapauksessa on suositeltavaa käyttää kiinteää imulaitetta, usein puhallaa tuuletusaukot puhtaiksi ja kytkeä vikavirtasuojakytkintä (FI) sähkötyökalun liitäntään.

Hiiliharjojen vaihto

Anna valtuutetun asiakaspalvelun vaihtaa loppuunkuluneet hiiliharjat.

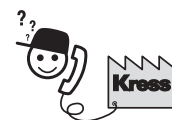
Huolto

Kovan, pitkäaikaisen käytön jälkeen tulisi laite tuoda Kress-huoltoipaikkaan tarkistusta ja perusteellista puhdistusta varten.

Vastaavat huoltoipaikat löytyvät liitteestä "SERVICE" tai internet-sivuiltamme www.kress-elekt-rik.de.

Varaosat / räjähdyspiirros

Räjähdyssiirroksia ja varaosaluettelot löytyvät kotisivuiltamme

<http://spareparts.kress-elekt-rik.de>

Ympäristönsuojelu

Raaka-aineen uusiokäyttö jätehuollon asemasta. Laite, tarvikkeet ja pakkaus tulee hävittää ympäristöystävällisesti toimittamalla ne kierrätykseen.

Lajipuhdasta kierrättämistä varten muoviosissa on merkinnät.



Koskee vain EU-maita
Älä hävitä sähkötyökalua tavallisen kotitalousjätteen mukana!

Vanhoja sähkö- ja elektroniikkalaitteita koskevan EU-direktiivin 2002/96/ETY ja sen maakohtaisten sovellusten mukaisesti käytetyt sähkötyökalut on toimitettava ongelmajätteen keräyspisteeseen ja ohjattava ympäristöystävälliseen kierrätykseen.

Takuu

1. Tämä sähkötyökalu on huolellisesti tarkastettu, testattu ja käynyt läpi tiukan laatutarkastuksen.
2. Takaamme maksuttoman sähkötyökalussa esiintyvien vikojen poistamisen silloin, kun ne ovat ilmaantuneet loppukäyttäjällä 24 kuukauden sisällä ostopäivästä ja ovat peräisin materiaali- tai valmistusvicioista. Joihinkin maihin pätevät erityissäädökset takuehtoihin nähden. Pidämme itsellämme oikeuden korjata vialliset osat tai vaihtaa ne uusiin. Vaihdetut osat tulevat omaisuudeksemme.
3. Asiaankuulumaton käyttö tai käsittely sekä laitteen avaaminen ei-valtuutettujen korjauspaikkojen toimesta johtavat takuun raukeamiseen. Takuusta poisuljettuja ovat: mekaaniset vaurioitumiset putoamisesta jne., vaurioitumiset veden tai muiden nesteiden tunkeutumisesta laitteen sisään, poikkilei-

katut ja vaurioituneet johdot, moottorivauriot ja mekaaniset vahingot johtuen asiaankuulumattomasta ylikuormituksesta, kulutusosat esim. hiiliharjat, poranistukat, poranistukan avaimet, porankarat niiden kuluessa, moottorit, verkkojohdot, akut, sahanterät, lautaslaikat, pölypussit, tarvikkeet yleensä (porat, talatat jne.). Yksityiskohtia erilaisista laite-kulutusosista löydät osoitteesta <http://spareparts.kress-elektrik.de> tai huoltoaikeistamme.

4. Takuukorvausvaatimus voidaan hyväksyä vain, kun viasta ilmoitetaan valmistajalle välittömästi sen havaitsemisen jälkeen (myöskin kuljetusvahingot). Takuuaika ei pidenny takuukorjaustapauksessa.
5. Jos sinulla on takuuvaade, niin lähetä alkuperäinen ostokuitti yhdessä laitteen kanssa meille tai asianomaiseen huoltoaikeeseen.
6. Takaamamme takuuehdot sulkevat ulkopuolelle kaikki asiakkaan esittämät takuuehtoihin sisällyttömät vaatimukset – etenkin oikeus vahingonkorvausvaatimusten muutokseen, rajoitukseen tai vahingonkorvausvaatimuksen voimaansaattamiseen.
7. Ostajalla on kuitenkin oikeus valinnan mukaan vähennykseen (ostohintaa pienennetään) tai muutokseen (kauppa puretaan), jos emme onnistu korjaamaan ilmennyttä vikaa kohtuullisen ajan kuluessa.
8. Ei-mahdottomia ovat pykälien §§ 463, 480 mukaiset vahingonkorvausvaatimukset 2, 635 BGB puuttumisen takia taatut ominaisuudet.
9. Kohtien 7 ja 8 mukaiset määräykset pätevät vain Saksan liittotasavallassa.



Oikeudet teknisiin muutoksiin pidätetään

1. Σύμβολα και συντομογραφίες

Τα σύμβολα που χρησιμοποιούνται στις παρούσες οδηγίες χρήσης και ενδεχομένως πάνω στο ηλεκτρικό εργαλείο, έχουν σκοπό να επιστήσουν την προσοχή σας σε πιθανούς κινδύνους κατά την εργασία. Πρέπει να είστε σε θέση να κατανοείτε τη σημασία των συμβόλων/υποδείξεων και να ενεργείτε ανάλογα, ούτως ώστε να χρησιμοποιείτε το εργαλείο αποδοτικότερα και με μεγαλύτερη ασφάλεια.

Οι προειδοποιήσεις ασφαλείας, οι υποδείξεις και τα σύμβολα δεν αντικαθιστούν τα κανονικά μέτρα πρόληψης ατυχημάτων.

Σύμβολα



Ιδιαίτερα σημαντική για την ασφάλεια υπόδειξη. Να την ακολουθείτε πάντα, διαφορετικά μπορεί να προκληθούν σοβαροί τραυματισμοί.



Προειδοποίηση για επικίνδυνη ηλεκτρική τάση



Προειδοποίηση για καυτή επιφάνεια

-ΠΡΟΕΙΔΟΠΟΙΗΣΗ-

Σε περίπτωση επικίνδυνης κατάστασης θα μπορούσε να οδηγήσει σε τραυματισμό ή βλάβες.

-ΥΠΟΔΕΙΞΗ-

Υποδείξεις χρήσης και άλλες χρήσιμες πληροφορίες.

2. Υποδείξεις ασφαλείας

Γενικές προειδοποιητικές υποδείξεις για ηλεκτρικά εργαλεία



ΠΡΟΣΟΧΗ!

Διαβάστε όλες τις προειδοποιητικές υποδείξεις.



Αμέλειες κατά την τήρηση των προειδοποιητικών υποδείξεων μπορεί να προκαλέσουν ηλεκτροπληξία, κίνδυνο πυρκαγιάς ή/και σοβαρούς τραυματισμούς.



Φυλάξτε όλες τις προειδοποιητικές υποδείξεις και οδηγίες για κάθε μελλοντική χρήση.

Ο ορισμός «Ηλεκτρικό εργαλείο» που χρησιμοποιείται στις προειδοποιητικές υποδείξεις αναφέρεται σε ηλεκτρικά εργαλεία που τροφοδοτούνται από το ηλεκτρικό δίκτυο (με ηλεκτρικό καλώδιο) καθώς και σε ηλεκτρικά εργαλεία που τροφοδοτούνται από μπαταρία (χωρίς ηλεκτρικό καλώδιο).

Ασφάλεια στο χώρο εργασίας

Διατηρείτε τον τομέα που εργάζεσθε καθαρό και καλά φωτισμένο.

Αταξία ή μη φωτισμένες περιοχές εργασίας μπορεί να οδηγήσουν σε ατυχήματα.

Μην εργάζεσθε με το ηλεκτρικό εργαλείο σε περιβάλλον όπου υπάρχει κίνδυνος έκρηξης, στο οποίο υπάρχουν εύφλεκτα υγρά, αέρια ή σκόνες.

Τα ηλεκτρικά εργαλεία δημιουργούν σπινθηρισμό ο οποίος μπορεί να αναφλέξει τη σκόνη ή τις αναθυμιάσεις.



Όταν χρησιμοποιείτε το ηλεκτρικό εργαλείο κρατάτε μακριά απ' αυτό τα παιδιά κι άλλα τυχόν παρευρισκόμενα άτομα.

Σε περίπτωση απόσπασης της προσοχής σας μπορεί να χάσετε τον έλεγχο του μηχανήματος.

Ηλεκτρική ασφάλεια

Το φως του ηλεκτρικού εργαλείου πρέπει να ταιριάζει στην πρίζα. Δεν επιτρέπεται με κανέναν τρόπο η μετατροπή του φως. Μη χρησιμοποιείτε προσαρμοστικά φως σε συνδυασμό με γειωμένα ηλεκτρικά εργαλεία.

Μη μεταποιημένα φως και κατάλληλες πρίζες μειώνουν τον κίνδυνο ηλεκτροπληξίας.

Αποφεύγετε την επαφή του σώματός σας με γειωμένες επιφάνειες όπως σωλήνες, θερμομαντικά σώματα (καλοριφέρ), κουζίνες ή ψυγεία.

Όταν το σώμα σας είναι γειωμένο αυξάνεται ο κίνδυνος ηλεκτροπληξίας.



Μην εκθέτετε τα μηχανήματα στη βροχή ή την υγρασία.

Η διείσδυση νερού σ' ένα ηλεκτρικό εργαλείο αυξάνει τον κίνδυνο ηλεκτροπληξίας.

Μη χρησιμοποιείτε το ηλεκτρικό καλώδιο για να μεταφέρετε ή να αναρτήσετε το ηλεκτρικό εργαλείο, ή για να βγάλετε το φως από την πρίζα. Κρατάτε το ηλεκτρικό καλώδιο μακριά από

υπερβολικές θερμοκρασίες, κοφτερές ακμές και/ή από κινητά εξαρτήματα.

Τυχόν χαλασμένα ή περιπλεγμένα ηλεκτρικά καλώδια αυξάνουν τον κίνδυνο ηλεκτροπληξίας.

Όταν εργάζεσθε μ' ένα ηλεκτρικό εργαλείο στο ύπαιθρο χρησιμοποιείτε καλώδια επιμήκυνσης (μπαλαντέζες) που είναι κατάλληλα και για χρήση στο ύπαιθρο.

Η χρήση καλωδίων επιμήκυνσης κατάλληλων για υπαίθριους χώρους ελαττώνει τον κίνδυνο ηλεκτροπληξίας.

Όταν η χρήση του ηλεκτρικού εργαλείου σε υγρό περιβάλλον είναι αναπόφευκτη, τότε χρησιμοποιήστε έναν προστατευτικό διακόπτη διαρροής (διακόπτη FI).

Η χρήση ενός προστατευτικού διακόπτη διαρροής ελαττώνει τον κίνδυνο ηλεκτροπληξίας.

Ασφάλεια προσώπων

Να είστε πάντοτε προσεκτικός/προσεκτική, να δίνετε προσοχή στην εργασία που κάνετε και να χειρίζεστε το μηχάνημα με περίσκεψη. Μη χρησιμοποιήσετε ένα ηλεκτρικό εργαλείο όταν είστε κουρασμένος/κουρασμένη ή όταν βρίσκεστε υπό την επιρροή ναρκωτικών, οινοπνεύματος ή φαρμάκων.

Μια στιγμιαία απροσεξία κατά το χειρισμό του ηλεκτρικού εργαλείου μπορεί να οδηγήσει σε σοβαρούς τραυματισμούς.



Φοράτε έναν κατάλληλο για σας προστατευτικό εξοπλισμό και πάντοτε προστατευτικά γυαλιά.



Όταν φοράτε έναν κατάλληλο προστατευτικό εξοπλισμό όπως μάσκα προστασίας από σκόνη, αντιολισθητικά υποδήματα ασφαλείας, προστατευτικό κράνος ή ωτασπίδες, ανάλογα με εκάστοτε εργαλείο και τη χρήση του, ελαττώνεται ο κίνδυνος τραυματισμών.

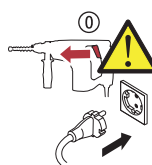

Αποφεύγετε την αθέλητη εκκίνηση. Βεβαιωθείτε ότι το ηλεκτρικό εργαλείο έχει αποζευχτεί πριν το συνδέσετε με το ηλεκτρικό δίκτυο ή/ και με την μπαταρία καθώς και πριν το παραλάβετε ή το μεταφέρετε.

Όταν μεταφέρετε το ηλεκτρικό εργαλείο έχοντας το δάχτυλό σας στο διακόπτη ή όταν συνδέσετε το μηχάνημα με την πηγή ρεύματος όταν αυτό είναι ακόμη συζευγμένο, τότε δημιουργείται κίνδυνος τραυματισμών.

Αφαιρείτε από τα ηλεκτρικά εργαλεία τυχόν συναρμολογημένα εργαλεία ρύθμισης ή κλειδιά πριν θέσετε το ηλεκτρικό εργαλείο σε λειτουργία. Ένα εργαλείο ή κλειδί συναρμολογημένο σ' ένα περιστρεφόμενο τμήμα ενός μηχανήματος μπορεί να οδηγήσει σε τραυματισμούς.

Μην υπερεκτιμάτε τον εαυτό σας. Φροντίζετε για την ασφαλή στάση του σώματός σας και διατηρείτε πάντοτε την ισορροπία σας.

Έτσι μπορείτε να ελέγξετε καλύτερα το μηχάνημα σε περιπτώσεις απροσδόκητων περιστάσεων.

Φοράτε κατάλληλα ενδύματα. Μη φοράτε φαρδιά ρούχα ή κοσμήματα. Κρατάτε τα μαλλιά σας, τα ρούχα σας και τα γάντια σας μακριά από κινούμενα εξαρτήματα.

Χαλαρή ενδυμασία, κοσμήματα ή μακριά μαλλιά μπορεί να εμπλακούν στα κινούμενα εξαρτήματα.

Όταν υπάρχει η δυνατότητα συναρμολόγησης διατάξεων αναρρόφησης ή συλλογής σκόνης, βεβαιωθείτε ότι αυτές είναι συνδεδεμένες με το μηχάνημα καθώς και ότι χρησιμοποιούνται σωστά.

Η χρήση μιας αναρρόφησης σκόνης μπορεί να ελαττώσει τον κίνδυνο που προκαλείται από τη σκόνη.

Επιμελής χειρισμός και χρήση ηλεκτρικών εργαλείων

Μην υπερφορτώνετε το μηχάνημα. Χρησιμοποιείτε για την εκάστοτε εργασία το ηλεκτρικό εργαλείο που προορίζεται γι' αυτήν.

Με το κατάλληλο ηλεκτρικό εργαλείο εργάζεστε καλύτερα και ασφαλέστερα στην αναφερόμενη περιοχή ισχύος.

Μη χρησιμοποιήσετε ποτέ ένα μηχάνημα που έχει χαλασμένο διακόπτη.

Ένα ηλεκτρικό εργαλείο που δεν μπορείτε πλέον να το θέσετε σε λειτουργία και/ή εκτός λειτουργίας είναι επικίνδυνο και πρέπει να επισκευαστεί.



Βγάξτε το φως από την πρίζα και/ή αφαιρέστε την μπαταρία πριν διεξάγετε στο μηχάνημα μια οποιαδήποτε εργασία ρύθμισης, πριν αλλάξετε ένα εξάρτημα ή όταν πρόκειται να διαφυλάξετε/να αποθηκεύσετε το μηχάνημα.

Αυτά τα προληπτικά μέτρα ασφαλείας μειώνουν τον κίνδυνο από τυχόν αθέλητη εκκίνηση του ηλεκτρικού εργαλείου.

Διαφυλάγετε τα ηλεκτρικά εργαλεία που δε χρησιμοποιείτε μακριά από παιδιά. Μην επιτρέψετε τη χρήση του μηχανήματος σε άτομα που δεν είναι εξοικειωμένα μ' αυτό ή δεν έχουν διαβάσει τις παρούσες οδηγίες.

Τα ηλεκτρικά εργαλεία είναι επικίνδυνα όταν χρησιμοποιούνται από άπειρα πρόσωπα.

Να περιποιείτε προσεκτικά το ηλεκτρικό εργαλείο. Ελέγχετε, αν τα κινούμενα εξαρτήματα λειτουργούν άψογα, χωρίς να μπλοκάρουν, ή μήπως έχουν σπάσει ή φθαρεί τυχόν εξαρτήματα τα οποία επηρεάζουν τον τρόπο λειτουργίας του ηλεκτρικού εργαλείου. Δώστε αυτά τα χαλασμένα εξαρτήματα για επισκευή πριν τα ξαναχρησιμοποιήσετε.

Η κακή συντήρηση των ηλεκτρικών εργαλείων αποτελεί αιτία πολλών ατυχημάτων.

Διατηρείτε τα εργαλεία κοπής κοφτερά και καθαρά.

Προσεκτικά συντηρημένα κοπτικά εργαλεία σφηνώνουν δυσκολότερα και οδηγούνται ευκολότερα.

Χρησιμοποιείτε ηλεκτρικά εργαλεία, εξαρτήματα, παρελκόμενα εργαλεία κτλ. σύμφωνα με τις παρούσες οδηγίες. Λαμβάνετε επίσης υπόψη σας τις εκάστοτε συνθήκες και την υπό εκτέλεση εργασία.

Η χρησιμοποίηση των ηλεκτρικών εργαλείων για εργασίες που δεν προβλέπονται γι' αυτά μπορεί να δημιουργήσει επικίνδυνες καταστάσεις.

Τεχνική εξυπηρέτηση



Δώστε το ηλεκτρικό σας εργαλείο σας για επισκευή από άριστα εκπαιδευμένο προσωπικό και με γνήσια ανταλλακτικά.

Έτσι εξασφαλίζετε τη διατήρηση της ασφάλειας του μηχανήματος.

Ειδικές ως προς το μηχάνημα υποδείξεις ασφαλείας

Κρατάτε τα χέρια σας μακριά από τον τομέα πριονίσματος. Μη βάζετε τα χέρια σας κάτω από το υπό κατεργασία τεμάχιο.

Σε περίπτωση επαφής με την πριονόλαμα δημιουργείται κίνδυνος τραυματισμού.

Οδηγείτε το ηλεκτρικό εργαλείο στο υπό κατεργασία τεμάχιο μόνο όταν αυτό βρίσκεται σε λειτουργία.

Διαφορετικά υπάρχει κίνδυνος να κλοτσήσει, όταν το εργαλείο σφηνώσει στο υπό κατεργασία τεμάχιο.

Φροντίστε το πέλμα 9 να ακουμπάει καλά όταν πριονίζετε.

Μια στρεβλωμένη ή υπό κλίση πριονόλαμα μπορεί να σπάσει ή να κλοτσήσει.

Κάθε φορά που τελειώνετε ένα τμήμα της δουλειάς σας θέστε πρώτα το ηλεκτρικό εργαλείο εκτός λειτουργίας και βγάλτε την πριονόλαμα από την τομή μόνο όταν αυτό έχει σταματήσει εντελώς να κινείται.

Έτσι αποφεύγετε ένα ενδεχόμενο κλότσημα και ταυτόχρονα μπορείτε να αποθέσετε ασφαλώς το ηλεκτρικό εργαλείο.

Χρησιμοποιείτε σώες, άψογες πριονόλαμες.

Στρεβλωμένες ή μη κοφτερές πριονόλαμες μπορεί να σπάσουν ή να κλοτσήσουν.

Μη φρενάρτε την πριονόλαμα πιέζοντάς την από τα πλάγια.

Η πριονόλαμα μπορεί να χαλάσει, να σπάσει ή να κλοτσήσει.



Χρησιμοποιείτε κατάλληλες ανιχνευτικές συσκευές για να εντοπίσετε τυχόν μη ορατές τροφοδοτικές γραμμές ή να συμβουλευέστε την τοπική εταιρία παροχής ενέργειας.

Η επαφή με ηλεκτρικές γραμμές μπορεί να οδηγήσει σε πυρκαγιά και ηλεκτροπληξία. Η πρόκληση ζημιάς σ' έναν αγωγό φωταερίου

(γκαζιού) μπορεί να οδηγήσει σε έκρηξη. Το τρύπημα ενός σωλήνα νερού προκαλεί ζημιά σε πράγματα ή/και μπορεί να οδηγήσει σε ηλεκτροπληξία.

Να πιάνετε το ηλεκτρικό εργαλείο μόνο από τις προβλεπόμενες γι' αυτό το σκοπό μονωμένες επιφάνειές του, όταν εκτελείτε εργασίες στις οποίες υπάρχει κίνδυνος το εργαλείο που χρησιμοποιείτε να συναντήσει ηλεκτροφόρους αγωγούς ή το δικό του ηλεκτρικό καλώδιο.

Η επαφή μ' ένα ηλεκτροφόρο αγωγό θέτει τα μεταλλικά τμήματα του ηλεκτρικού εργαλείου επίσης υπό τάση και οδηγεί έτσι σε ηλεκτροπληξία.



Ασφαλίστε το υπό κατεργασία τεμάχιο.

Ένα υπό κατεργασία τεμάχιο συγκρατείται ασφαλέστερα με μια διάταξη σύσφιξης ή με μια μέγγενη παρά με το χέρι σας.



Μην κατεργάζεστε υλικά που περιέχουν αμίαντο.

Το αμίαντο θεωρείται καρκινογόνο υλικό.

Να λαμβάνετε προστατευτικά μέτρα όταν κατά την εργασία σας υπάρχει η περίπτωση να δημιουργηθεί ανθυγιεινή, εύφλεκτη ή εκρηκτική σκονη.

Για παράδειγμα: Μερικά είδη σκονης θεωρούνται καρκινογόνα. Να φοράτε μάσκα προστασίας σκονης και να χρησιμοποιείτε, εφόσον είναι δυνατό, αναρροφηση σκονης/ροκανιδιών/ γρεζιών.

Πριν αποθέσετε το ηλεκτρικό εργαλείο, περιμένετε πρώτα να σταματήσει εντελώς να κινείται.

Το τοποθετημένο εργαλείο μπορεί να σφηνώσει και να οδηγήσει στην απώλεια του ελέγχου του ηλεκτρικού εργαλείου.



Μη χρησιμοποιούμενα εργαλεία πρέπει να φυλάσσονται σε ασφαλές, στεγνό και κλειστό μέρος μακριά από παιδιά!

Πριν αποθέσετε το ηλεκτρικό εργαλείο περιμένετε πρώτα να σταματήσει εντελώς να κινείται.

Το τοποθετημένο εργαλείο μπορεί να σφηνώσει και να οδηγήσει στην απώλεια του ελέγχου του μηχανήματος.

Μη χρησιμοποιήσετε το ηλεκτρικό εργαλείο όταν το ηλεκτρικό καλώδιό του είναι χαλασμένο. Μην αγγίζετε το χαλασμένο καλώδιο και βγάλτε το φισ από την πρίζα όταν το καλώδιο υποστεί βλάβη/ χαλάσει κατά τη διάρκεια της εργασίας σας.

Τυχόν χαλασμένα καλώδια αυξάνουν τον κίνδυνο ηλεκτροπληξίας.

Λοιποί κίνδυνοι. Παρόλο που υπάρχουν λεπτομερείς υποδείξεις για την ασφαλή εργασία με ηλεκτρικά εργαλεία σε όλες τις οδηγίες χρήσης των ηλεκτρικών μας εργαλείων, κάθε ηλεκτρικό εργαλείο εγκυμονεί κάποιους κινδύνους, οι οποίοι δεν είναι δυνατόν να αποκλειστούν εντελώς με προστατευτικές διατάξεις. Να χειρίζεστε τα ηλεκτρικά εργαλεία λοιπόν πάντα με την απαιτούμενη προσοχή!

3. Περιγραφή εργαλείου



Πριν από τη θέση σε λειτουργία, διαβάστε όλες τις υποδείξεις ασφαλείας και τις οδηγίες.

Η μη τήρηση των υποδείξεων ασφαλείας και των οδηγιών μπορεί να έχει ως συνέπεια ηλεκτροπληξία, κίνδυνο πυρκαγιάς ή/και σοβαρούς τραυματισμούς.

Παρακαλούμε ανοίξτε τη διπλωμένη σελίδα με την απεικόνιση της συσκευής κι αφήστε την ανοιχτή όσο θα διαβάζετε τις οδηγίες χειρισμού.

Εξαρτήματα εργαλείου

- 1 Διακόπτης on/off
- 2 Ροδέλα ηλεκτρονικής ρύθμισης
- 3 Προστατευτικό κάλυμμα
- 4 Βάση πριονιού (σέγας)
- 5 Παράλληλος οδηγός (εξάρτημα)
- 6 Μοχλός σύσφιξης
- 7 Παλινδρόμηση - κουμπί ρύθμισης
- 8 Πριονάκι
- 9 Στήριγμα αναρρόφησης \varnothing 35 mm
- 10 Μοχλός ασφάλισης
- 11 Καλώδιο παροχής
- 12 Μάνδαλο ασφάλισης
- 13 Προστατευτικό (πλαστικό)
- 14 Προστατευτικό ολίσθησης
- 15 Προστατευτικό (αστάλι)
- 16 Πλαστικό κάλυμμα (μονωμένη επιφάνεια πιασίματος)
- 17 Λαβή (μονωμένη επιφάνεια πιασίματος)

Πλαίσιο παράδοσης

Βλέπε τη συσκευασία











Ενδεικνυόμενη χρήση

Η συσκευή προορίζεται, ακουμπισμένη επάνω σε μια σταθερή επιφάνεια για την κοπή ξύλων, πλαστικών υλικών, μετάλλων, πλακών από κεραμικά υλικά και ελαστικού καθώς και για τη διεξαγωγή εσωτερικών ανοιγμάτων στα υλικά αυτά. Είναι κατάλληλη για ευθείες και κυκλικές κοπές υπό γωνία φαλτσοτομής έως 45° . Προσέχετε τις συστάσεις για τις πριονόλαμες.

Απαιτήσεις στο χρήστη

Η χρήση, συντήρηση και επισκευή του εργαλείου επιτρέπεται αποκλειστικά σε εξουσιοδοτημένο, εκπαιδευμένο προσωπικό. Το προσωπικό πρέπει να έχει ενημερωθεί ξεχωριστά για τους κινδύνους που ενδέχεται να παρουσιαστούν.

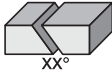
Τεχνικά χαρακτηριστικά

Σέγα		650 SPS
	V~	230
Ονομαστική τάση		
	Watt	650
Ονομαστική Ισχύς		
	Watt	340
Ισχύς εξόδου		
	min ⁻¹	3200
Αριθμ.εμβολ. χωρίς φορτίο n ₀		
	min ⁻¹	500...3200
Περιοχή ρύθμ. ταλαντ./λεπτό n		
	mm	19
Ταλάντωση		
	mm	110
μέγ. βάθος κοπής σε ξύλο		
	χάλυβα (αμιγή) mm	6
	Ελαφρό μέταλλο mm	16
μέγ. βάθος κοπής		
	°	45
Κοπή φαλτσογωνίας		
	kg	2,3
Βάρος		



Το ηλεκτρικό σας εργαλείο διαθέτει διπλή μόνωση σύμφωνα με το πρότυπο EN 60745. Για το λόγο αυτό, δεν απαιτείται αγωγός γείωσης.

Το εργαλείο διαθέτει αντιπαρασιτική ραδιοφωνική και τηλεοπτική προστασία σύμφωνα με το πρότυπο EN 55014-1 και προστασία έναντι παρεμβολών σύμφωνα με το πρότυπο EN 55014-2.

Πληροφορίες για θόρυβο και δονήσεις

Τιμές θορύβου

Τιμές μέτρησης προσδιορισμένες κατά EN 60745.

Η προσδιορισμένη τυπική στάθμη θορύβου A της συσκευής είναι:

Στάθμη ηχητικής πίεσης (L_{pA})	84 dB(A)
Στάθμη ακουστικής ισχύος (L_{WA})	95 dB(A)
Αβεβαιότητα μέτρησης K = 3 dB	



Η ηχοστάθμη εν ώρα εργασίας μπορεί να υπερβεί τα 85 dB(A).

Να φοράτε ωτασπίδες!

Κραδασμοί

Τριαξονική τιμή εκπομπής κραδασμών βάσει EN 60745.

Σέγα 650 SPS

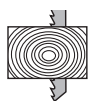

Πριόνισμα ξύλου; a_h :
m/s² 9,5

Αβεβαιότητα μέτρησης K
m/s² 1,6

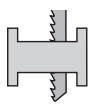

Πριόνισμα λαμαρίνας; a_h :
m/s² 9,3

Αβεβαιότητα μέτρησης K
m/s² 1,6



Η στάθμη κραδασμών που αναφέρεται σ' αυτές τις οδηγίες έχει μετρηθεί σύμφωνα με μια διαδικασία μέτρησης τυποποιημένη στο πλαίσιο του προτύπου EN 60745 και μπορεί να χρησιμοποιηθεί στη σύγκριση των διάφορων μηχανημάτων.

Η στάθμη κραδασμών θα μεταβάλλεται ανάλογα με την εκάστοτε χρήση του ηλεκτρικού εργαλείου και μπορεί σε μερικές περιπτώσεις να υπερβεί την τιμή που αναγράφεται σ' αυτές τις οδηγίες. Η επιβάρυνση από τους κραδασμούς μπορεί να

υποτιμηθεί, σε περίπτωση που το ηλεκτρικό εργαλείο χρησιμοποιείται τακτικά κατ' αυτόν τον τρόπο.

Χρyδειος: Για την ακριβή εκτίμηση της επιβάρυνσης από τους κραδασμούς κατά τη διάρκεια ενός ορισμένου χρονικού διαστήματος εργασίας, θα πρέπει να ληφθούν επίσης υπόψη και οι χρονοι κατά τη διάρκεια των οποίων το μηχάνημα βρίσκεται εκτός λειτουργίας ή λειτουργεί, χωρίς σμως στην πραγματικότητα να χρησιμοποιείται.

Αυτο μπορεί να μειώσει σημαντικά την επιβάρυνση από τους κραδασμούς κατά τη διάρκεια ολόκληρου του χρονικού διαστήματος

4. Χειρισμός



Πριν από κάθε εργασία στο ηλεκτρικό εργαλείο, αποσυνδέστε τον ρευματολήπτη.

Θέση σε λειτουργία



Λάβετε υπόψη σας την τάση του δικτύου!

Πριν από τη θέση σε λειτουργία, ελέγξτε αν η τάση και συχνότητα ρεύματος που αναγράφονται στην ετικέτα τύπου αντιστοιχούν στα στοιχεία του δικτύου ρεύματός σας.

► σύνδεση καλωδίου τροφοδοσίας



Σε χρήση καλωδίων προέκτασης: Να χρησιμοποιείτε μόνο τα καλώδια προέκτασης που επιτρέπονται για την περιοχή χρήσης και που διαθέτουν επαρκή διατομή. Διαφορετικά, το εργαλείο μπορεί να παρουσιάσει απώλεια ισχύος και να υπερφορτωθεί το καλώδιο. Αντικαταστήστε τα φθαρμένα καλώδια προέκτασης.

Καλώδιο τροφοδοσίας



Σε περίπτωση που το καλώδιο τροφοδοσίας υποστεί βλάβη, βγάλτε το αμέσως από την πρίζα.

Διάταξη καλωδίου ρεύματος



Καλώδιο ρεύματος με κλειδωμα τύπου Patent-Quick.

Συνδέστε το καλώδιο ρεύματος **12** στη λαβή. Το βύσμα πρέπει να κλειδώσει στη θέση του.

Να χρησιμοποιείτε τη διάταξη καλωδίου ρεύματος **12** μόνο για τα ηλεκτρικά εργαλεία της Kress. Μην επιχειρήσετε να τροφοδοτήσετε με αυτό άλλες συσκευές.

Η χρήση φθαρμένων διατάξεων καλωδίου ρεύματος δεν επιτρέπεται. Πρέπει να αντικατασταθούν άμεσα με μια καινούρια διάταξη καλωδίου ρεύματος της Kress.

Πατήστε τα δύο κουμπιά κλειδώματος **13** και τραβήξτε τη διάταξη καλωδίου ρεύματος **12** από τη λαβή.

Να χρησιμοποιείτε μόνο τις αυθεντικές διατάξεις καλωδίων ρεύματος της Kress και τουλάχιστον μία μικρή ελαστική γραμμή σωλήνα (H07 RN-F).

Χειρισμός

Θέση σε λειτουργία κι εκτός λειτουργίας

Προσοχή! Πρίν θέσετε σε λειτουργία τη σέγα πρέπει να κατεβάσετε το κάλυμμα προστασίας εναντίον σκόνης **3** μέχρι τον πάγκο πριονίσματος **4**.

- ▶ Ωθήστε το διακόπτη ανοίγματος/κλεισίματος **1** προς τα μπρός για να θέσετε το μηχάνημα σε λειτουργία.
- ▶ Πατώντας την προεξέχουσα μπροστινή άκρη του διακόπτη ανοίγματος/κλεισίματος **1** μπορείτε να τον επαναφέρετε στην αρχική του θέση.

Προστασία από αθέλητη επανεκκίνηση



Η προστασία από αθέλητη επανεκκίνηση εμποδίζει την ανεξέλεγκτη εκκίνηση του ηλεκτρικού εργαλείου μετά από τυχόν διακπή του ηλεκτρικού ρεύματος.

- ▶ Για την επανεκκίνηση του ηλεκτρικού εργαλείου θέστε το διακόπτη ON/OFF **1** στη θέση OFF και ακολούθως θέστε το ηλεκτρικό εργαλείο πάλι σε λειτουργία.

Ρύθμιση παλινδρομικής λειτουργίας

Η ρύθμιση της παλινδρομικής λειτουργίας 0 έως 3 γίνεται με τον διακόπτη παλινδρόμησης **7** (στρεφόμενο πλήκτρο). Το σημάδι δείχνει την επιλεγμένη ρύθμιση παλινδρομικής λειτουργίας.

Συνιστώμενη ρύθμιση παλινδρομικής λειτουργίας:

- Θέση 0 για γυαλί, κεραμικό, μαλακό ασάλι, μέταλλο εκτός σιδήρου, αλουμίνιο και συνθετικό
- Θέση 1 για πλαστικά
- Θέση 2 για κόντρα πλακέ
- Θέση 3 για σκληρό ξύλο, μαλακό ξύλο και νοβοπάν

Οι αναφερμένες τιμές είναι ενδεικτικές και μπρεί να ποικίλλουν, ανάλογα με το πάχος, τη σκληρότητα, την κατεύθυνση των ινών του υλικού, καθώς και με την κατάσταση της λάμας κοπής.

Η καλύτερη δυνατή βαθμίδα ταλάντωσης για την εκάστοτε χρήση εξακριβώνεται με πρακτική δοκιμή. Σχετικά ισχύουν οι εξής συστάσεις:

- ▶ Να επιλέγετε τόσο πιο μικρή βαθμίδα ταλάντωσης όσο πιο καλή θέλετε να είναι η εμφάνιση της τομής και, ενδεχομένως, θέσετε γι' αυτό την ταλάντωση ακόμη κι εκτός λειτουργίας.
- ▶ Να απενεργοποιείτε την ταλάντωση όταν κατεργάζεσθε λεπτά τεμάχια (π.χ. λαμαρίνες).
- ▶ Όταν κατεργάζεσθε σκληρά υλικά (π.χ. χάλυβα) να εργάζεσθε με μικρή ταλάντωση.
- ▶ Όταν κατεργάζεσθε μαλακά υλικά ή ξύλα με φορά ίδια μ' αυτήν των ινών (με τα νερά) μπορείτε να εργαστείτε με μέγιστη ταλάντωση.

Κοπές φαλτσογωνιάς μέχρι 45°

Στρέφοντας τον μοχλό ασφάλισης **10** κατά 90° προς τα μπρος λύνετε την βάση της σέγας. Με αυτό τον τρόπο μπορείτε να σπρώξετε την βάση **4** προς τα πίσω (προς το στόμιο αναρρόφησης) και να την στρέψετε στην πλάγια θέση που θέλετε. Στρέφοντας τον μοχλό ασφάλισης **10** πίσω σταθεροποιείτε την θέση της βάσης.

Κατά περίπτωση πρέπει να ξανασφίξετε λίγο, στρέφοντας πάλι τον μοχλό **10** προς τα μπρός, και να σφίξετε τον τροχό σύσφιξης στρέφοντας προς τα δεξιά.

Κατόπιν στρέφεται πίσω τον μοχλό, η βάση **4** σταθεροποιήθηκε. Οι γωνίες 15°, 30° και 45° μπορούν να ασφαλισουν σταθερά στην βάση **4**.

Ρύθμιση για ορθογώνιες κοπές σε θέση 0° (κάθετο πριονάκι)

Στρέφοντας τον μοχλό ασφάλισης **10** κατά 90° προς τα μπρος λύνετε την βάση **4** της σέγας. Κατόπιν μπορείτε τραβώντας προς τα πίσω να λύσετε την βάση **4** από την ασφάλεια να την στρέψετε στην θέση 0° και να την ξαναμαγγώσετε. Σταθεροποιείτε την θέση της βάσης **4** στρέφοντας πίσω τον μοχλό ασφάλισης **10**.

Κατά περίπτωση πρέπει να ξανασφίξετε λίγο, στρέφοντας πάλι τον μοχλό **10** προς τα μπρος, και να σφίξετε τον τροχό σύσφιξης στρέφοντας προς τα δεξιά. Κατόπιν στρέφεται πίσω τον μοχλό **10**, η βάση **4** είναι σταθεροποιημένη.

GR Προστατευτικό ολίσθησης

Για προστασία από γρατζουνιές στην επιφάνεια των υλικών κατά την κοπή, μπορείτε να προσαρμόσετε στην βάση **4** από μπροστά το προστατευτικό **14**.

Προστατευτικό σχισίματος

Ανάλογα την χρήση μπορείτε να εφαρμόσετε το ένα ή το άλλ προστατευτικό σχισίματος ως εξής.

Για βάση κοπής 4

Πιέστε το πλαστικό κομμάτι **13** από κάτω στο άνοιγμα κοπής της βάσης **4** (κούμπωμα)

Για προστατευτικό ολίσθησης 14

Προσαρμόστε το προστατευτικό ολίσθησης **14** από μπροστά στην βάση κοπής **4** με το μεταλλικό κομμάτι **15** που είναι προσαρμοσμένο από πάνω στο άνοιγμα κοπής.

Με αυτόν τον τρόπο οι ίνες του ξύλου πιέζονται κατά την κοπή στο προστατευτικό **13** ή **15**, και έτσι εμποδίζεται το σχίσσιμο.

Η εφαρμογή περιορίζεται σε ορθογώνιες κοπές 90°.

Αναρρόφηση σκόνης

Το στήριγμα αναρρόφησης **9** τοποθετείται στην βάση **4** της σέγας από την πίσω πλευρά. Έτσι καθίσταται δυνατή η σύνδεση μιας κοινής ηλεκτρικής σκούπας. Για να είναι τα σημεία κοπής ελεύθερα από πριονίδι, ο εύκαμπτος σωλήνας SPS-GR / 0912

αναρρόφησης τοποθετείται στο άνοιγμα του στηρίγματος αναρρόφησης.

Ψηφιακή ηλεκτρονική

Ο αριθμός εμβολισμών μπορεί να ρυθμιστεί αδιαβάθμιστα από 500 έως το μέγιστο αριθμό εμβολισμών 3200/min. Έτσι προσαρμόζεται στις απαιτήσεις του εκάστοτε υπό κατργασία υλικού. Η ψηφιακή ηλεκτρονική εξασφαλίζει τη συμπληρωματική ισχύ σε περίπτωση πιβάρυνσης. Η ρύθμιση γίνεται με τον τροχίσκο ρύθμισης **2** μπροστά, στη λαβή.

Περιοχή ρύθμισης

Θέση 1	ελάχ. αρ. εμβολισμών περίπου 500 εμβολισμοί/λεπτό.
Θέση 6	μέγ. αρ. εμβολισμών περίπου 3200 εμβολισμοί/λεπτό.

Η ψηφιακή ηλεκτρονική διαθέτει μια διάταξη αποκλεισμού επανεκκίνησης (αποκλεισμός της αθέλητης επανεκκίνησης π.χ. μετά από τυχόν διακοπή του ηλεκτρικού ρεύματος ή βγάλσιμο του φισ από την πρίζα). Αυτό συμβάλλει στην ασφαλεία σας. Το μηχάνημα πρέπει να τεθεί πάλι ενσυνείδητα σε λειτουργία.



Ο κινητήρας μπορεί να υπερθερμανθεί αν γίνεται διαρκής και ισχυρή επιβάρυνση σε χαμηλό αριθμό στροφών.

Αλλαγή εργαλείου



Βγάλτε το φισ από την πρίζα πριν διεξάγετε κάποια ρύθμιση στο ηλεκτρικό εργαλείο, πριν αλλάξετε κάποιο εξάρτημα ή όταν πρόκειται να το αποθηκεύσετε.

Αυτά τα προληπτικά μέτρα ασφαλείας μειώνουν τον κίνδυνο να τεθεί το μηχάνημα αθέλητα σε λειτουργία.



Κατά την **αλλαγή εργαλείου**, να φοράτε προστατευτικά γάντια. Το χρησιμοποιούμενο εξάρτημα ενδέχεται να υπερθερμανθεί σε παρατεταμένη λειτουργία ή/και οι άκρες κοπής του χρησιμοποιούμενου εξαρτήματος να είναι αιχμηρές.

Πώς τοποθετείτε και αφαιρείτε πριονάκια

Το σύστημα σύσφιγξης έχει το προτέρημα ότι μπορείτε να αλλάζετε τα πριονάκια χωρίς εργαλεία.

Στην αρχή σπρώχνετε προς τα πάνω το κάλυμμα **3**. Στρίβοντας το μοχλό **6** ανοίγει το σύστημα ταχείας σύσφιγξης και μπορείτε να τοποθετήσετε το πριονάκι **8**. Πρέπει να προσέξετε ώστε να πιεστεί προς τα πίσω τελειώς.

Αφήνοντας το μοχλό **6** και πιέζοντας στην κατεύθυνση του ωστήρα σταθεροποιείται αυτόματα, το κέλυφος **6** επανέρχεται στην αρχική του θέση.

Για να αφαιρέσετε το πριονάκι **8** λύνετε την σταθεροποίηση στρέφοντας τον μοχλό **6**. Κατόπιν μπορείτε να το τραβήξετε από τον ωστήρα. Το ρόλερ – παρεμποδίζει τις αποκλίσεις της λάμας κοπής και φροντίζει για λιγότερη μηχανική καταπνηση (ωστήρα) – προσφέρει αυτόματα σαν οδηγός γωνία 90°. Αυτό ισχύει βέβαια μόνο αν χρησιμοποιείτε γνήσια πριονάκια κατασκευής μας.

-ΠΡΟΕΙΔΟΠΟΙΗΣΗ-

Πιέστε την σέγα προς τη λάμα κοπής πάνω σε μια πλάκα ξύλου, μέχρι να επανέλθει ο μοχλός σύσφιγξης **6** στην αρχική του θέση.

Μόνο έτσι είναι η λάμα **8** με σιγουριά σωστά τοποθετημένη, και μπορεί να κλείσει το προστατευτικό κάλυμμα **3**.

-ΥΠΟΔΕΙΞΗ-

Ελέγξτε, αν η πριονόλαμα έχει συναρμολογηθεί ασφαλώς.

Μια χαλαρή πριονόλαμα μπορεί να πεταχτεί έξω και να σας τραυματίσει.

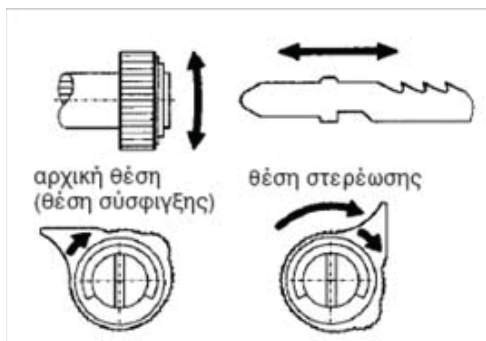

Πριονάκια – τοποθέτηση

- ▶ Στρέψτε τον μοχλό σύσφιγξης **6** μέχρι τέρμα και κρατήστε τον σταθερά.
- ▶ Σπρώξτε το πριονάκι **8** μέχρι τέρμα.
- ▶ Αφήστε ελεύθερο τον μοχλό σύσφιγξης **6**.

Αφαίρεση λάμας κοπής

- ▶ Στρίψτε τον μοχλό σύσφιγξης **6** μέχρι τέρμα και κρατήστε τον σταθερά.
- ▶ Τραβήξτε προς τα έξω τη λάμα κοπής **8**.

-ΥΠΟΔΕΙΞΗ-

Μην πιέζετε τον στριμμένο μοχλό σύσφιγξης προς τα πίσω, διότι τότε βγαίνει δύσκολα η λάμα κοπής.

Οδηγίες εργασίας

Εργασίες με τη σέγα ταλάντωσης

Κατά την κοπή πρέπει να προσέχετε ώστε το πέλμα να ακουμπά σταθερά στο προς επεξεργασία υλικό. Η σέγα μπορεί τώρα να οδηγηθεί εύκολα με το χέρι. Για μια καθαρή κοπή και για ιδανική απόδοση πρέπει, ανάλογα με το υλικό, να γίνεται η σωστή ρύθμιση της παλινδρόμησης και η σωστή ώθηση της μηχανής (π.χ. ρύθμιση παλινδρόμησης 0 και αργή προώθηση κατά την κοπή μετάλλων).

Με τον ενσωματωμένο μηχανισμό εκφύσησης η κοπή είναι καθαρή και πάντα απαλλαγμένη από σκλήθρες.

Κατά την κοπή μετάλλων να αλείφετε την επιφάνεια κοπής με λίγο λάδι. Οι λαμαρίνες πρέπει να είναι καλά στερεωμένες (νοβοπάν ή κόντρα πλακέ σαν βάση). Με αυτόν τον τρόπο αποφεύγεται η ταλάντωση του υλικού.

Προεπιλογή αριθμού εμβολισμών

Στα εργαλεία με ρυθμιστικό τροχό **2** η ρύθμιση της ταχύτητας περιστροφής γίνεται με τον ρυθμιστικό τροχό **2** ανάλογα με τον τομέα εφαρμογής.

Η ψηφιακή ηλεκτρονική εξασφαλίζει τη συμπληρωματική ισχύ σε περίπτωση πιβάρυνσης.

- 1-2: χαμηλός αριθμός εμβολισμών
- 3-4: μέτριος αριθμός εμβολισμών
- 5-6: υψηλός αριθμός εμβολισμών

Συνιστώμενος αριθμός ταλαντώσεων

Η ιδανική ρύθμιση αριθμού ταλαντώσεων πρέπει να διαπιστωθεί κατά την έναρξη των εργασιών κοπής με διάφορες δοκιμές, επειδή πολλοί παράγοντες μπορούν να επηρεάσουν το αποτέλεσμα της εργασίας σας, όπως π.χ. υλικό, πάχος υλικού, κατάσταση της λάμας.

Χαμηλός αριθμός ταλαντώσεων για την κοπή γυαλιού, κεραμικού, μετάλλου.

Μέτριος αριθμός ταλαντώσεων για την κοπή πλαστικών, συνθετικών, κόντρα πλακέ.

Υψηλός αριθμός ταλαντώσεων για την επεξεργασία σκληρού ξύλου, μαλακού ξύλου και νοβοπάν.

-ΥΠΟΔΕΙΞΗ-

Κατά τη συνεχή εργασία με μικρό αριθμό εμβολισμών το ηλεκτρικό εργαλείο μπορεί να θερμανθεί υπερβολικά. Απορρίψτε την πριονόλαμα και αφήστε το ηλεκτρικό εργαλείο να εργαστεί για 3 min περίπου με το μέγιστο αριθμό εμβολισμών για να κρυώσει.

Πριόνισμα λαμαρίνας

Όταν κόβετε μέταλλα θα πρέπει, για να εξουδετερώσετε την αναπτυσσόμενη ισχυρή θερμότητα, να αλείφετε κατά μήκος της γραμμής κοπής ένα μέσο ψύξης ή λίπανσης.

Οι λαμαρίνες θα πρέπει να είναι στερεωμένες σε επαρκώς στερεά βάση (νοβοπάν ή κόντρα πλακέ). Έτσι αποφεύγεται ικανοποιητικά η ταλάντωση του υλικού.

Κοπή ανοιγμάτων

Για ένα άνοιγμα πρέπει πρώτα να κάνετε μια τρύπα, σαν αφετηριακό σημείο για το πριονάκι.

Η διάτρηση του υλικού μπορεί να γίνει (μόνο στην επεξεργασία ξύλου), αλλά μόνο από έμπειρους τεχνίτες. Η σέγα τοποθετείται εν λειτουργία και σε γωνία 55–60° με την εμπροσθια άκρη του πέλματος στο υλικό και πιέζεται αργά και προσεκτικά.

Προσοχή κατά την έναρξη τέτοιων εργασιών: Οι κρούσεις ή επιβαρύνσεις λόγω λανθασμένης τοποθέτησης της σέγας ή υπερβολικά γρήγορης βύθισης μπορούν να προκαλέσουν θραύση της λάμας. Η βύθιση να γίνεται μόνο με τον ανώτατο αριθμός παλινδρομήσεων.

5. Εργαλεία και αξεσουάρ

Επιλογή της πριονόλαμας

Επιτρέπεται να χρησιμοποιούνται μόνο γνήσιοι τροχοί κοπής Kress, που αναφέρονται στις οδηγίες λειτουργίας ή σαν αυτούς που φαίνονται στο παρακάτω σχήμα διαστάσεων με μέγιστο πάχος 1,5 mm. Μόνον έτσι εξασφαλίζεται η κανονική στερέωση της λάμας και αποκλείεται όσο γίνεται ο κίνδυνος τραυματισμού από λάμες κοπής που χαλαρώνουν!

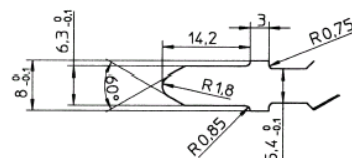

Να χρησιμοποιείτε πριονόλαμες που δεν είναι μακρύτερες απ' όσο προβλέπεται για την αντίστοιχη κοπή.

Χρησιμοποιείτε στενές πριονόλαμες για την κοπή καμπυλών.

Παράλληλος οδηγός (εξάρτημα)

Για παράλληλες κοπές μπορεί να χρησιμοποιηθεί παράλληλος οδηγός 5 με κλίμακα για να επιτευχθεί ένα σωστό αποτέλεσμα κοπής.

- ▶ Ο παράλληλος οδηγός 5 σπρώχνεται από τα πλάγια, δια μέσου της λάμας συγκράτησης, στην υποδοχή της βασικής πλάκας και ρυθμίζεται σύμφωνα με την κλίμακα και στερεώνεται με το παξιμάδι πεταλούδα.

Κυκλικός κόπτης (εξάρτημα)

Για κυκλικές κοπές διατίθεται ένας κυκλικός κόπτης με κλίμακα (η συναρμολόγηση γίνεται όπως και για τον παράλληλο οδηγό). Ο αξονίσκος σπειρώματος της λαβής δίνει τη δυνατότητα για διόρθωση της ρύθμισης, αν χρειάζεται μεγαλύτερο βάθος λόγω υλικού. Προσέχετε πάντα να είναι σφιχτά βιδωμένο το κόντρα παξιμάδι.

Ειδικά αξεσουάρ

Μην χρησιμοποιείτε αξεσουάρ άλλων προμηθευτών, διότι αυτά δεν έχουν ελεγχθεί από την KRESS.

Η χρήση τους μπορεί να προκαλέσει κινδύνους.

Για την αποτροπή τραυματισμών και βλαβών, χρησιμοποιείτε αποκλειστικά τα ανταλλακτικά που συνιστώνται από την KRESS.

6. Συντήρηση και τεχνική εξυπηρέτηση

Συντήρηση και καθαρισμός



Πριν από κάθε εργασία στο ηλεκτρικό εργαλείο, αποσυνδέστε τον ρευματολήπτη.

- ▶ Διατηρείτε πάντα καθαρή την ηλεκτρική συσκευή και τις οπές εξαερισμού.
- ▶ Να καθαρίζετε τακτικά με ένα πανί και χωρίς απορρυπαντικό τα πλαστικά τμήματα που είναι προσβάσιμα εξωτερικά.
- ▶ Πάντα να διατηρείτε καθαρή την υποδοχή εργαλείου.
- ▶ Το κινούμενο ρόλερ για το πριονάκι πρέπει να λαδώνεται με μια σταγόνα λάδι κάθε τόσο.

-ΥΠΟΔΕΙΞΗ-

Κατά την κατεργασία μετάλλων υπό ισχυρά δυσμενείς συνθήκες εργασίας μπορεί στο εσωτερικό του ηλεκτρικού εργαλείου να κατακαθίσει αγωγήμη σκόνη. Η προστατευτική μόνωση του ηλεκτρικού εργαλείου μπορεί να επηρεαστεί αρνητικά. Γι' αυτό σας συμβουλεύουμε, σε τέτοιες περιπτώσεις να χρησιμοποιείτε μια μόνιμη διάταξη αναρρόφησης σκόνης, να καθαρίζετε με πετρελαιόαερα τις σχισμές αερισμού του ηλεκτρικού εργαλείου καθώς και τη σύνδεση εν σειρά ενός προστατευτικού διακόπτη διαρροής (FI).

Αντικατάσταση των ψηκτρών

Φροντίστε για την αντικατάσταση των φθαρμένων ψηκτρών από μια εξουσιοδοτημένη τεχνική υπηρεσία.

Τεχνική υποστήριξη



Μετά από παρατεταμένη λειτουργία, επιστρέψτε το εργαλείο σε ένα τμήμα τεχνικής υποστήριξης της Kress για επιθεώρηση και επιμελή καθαρισμό.

Για τα κατάλληλα τμήματα τεχνικής υποστήριξης, ανατρέξτε στο επισυναπτόμενο συνοδευτικό φυλλάδιο "ΤΕΧΝΙΚΗ ΥΠΟΣΤΗΡΙΞΗ" ή στην ιστοσελίδα μας www.kress-elektrik.de.

Ανταλλακτικά / Επισήμανση κινδύνου έκρηξης

Οι επισημάνσεις για τον κίνδυνο έκρηξης, καθώς και ο κατάλογος των ανταλλακτικών διατίθεται στην ιστοσελίδα μας <http://spareparts.kress-elektrik.de>

Απόρριψη



Ανακύκλωση πρώτων υλών αντί για διάθεση απορριμμάτων. Το εργαλείο, τα αξεσουάρ και η συσκευασία πρέπει να απορριφθούν σε φιλικό προς το περιβάλλον σύστημα διαλογής απορριμμάτων. Τα πλαστικά εξαρτήματα διαθέτουν επισήμανση για την απόρριψη σε κάδο διαχωρισμού απορριμμάτων.



Μόνο για τις χώρες της ΕΕ
Μην πετάτε τα ηλεκτρικά εργαλεία στον κάδο οικιακών απορριμμάτων!

Σύμφωνα με την ευρωπαϊκή οδηγία 2002/96/ΕΚ περί ηλεκτρικών και ηλεκτρονικών συσκευών και την ενσωμάτωσή της στο εθνικό δίκαιο, τα ηλεκτρικά εργαλεία πρέπει να συλλέγονται ξεχωριστά και να επιστρέφονται για ανακύκλωση με τρόπο φιλικό προς το περιβάλλον.

Εγγύηση

1. Το παρόν ηλεκτρικό εργαλείο υποβλήθηκε σε διεξοδικούς ελέγχους και δοκιμασίες και πέρασε έναν αυστηρό έλεγχο ποιότητας.
2. Παρέχουμε εγγύηση για τη δωρεάν επισκευή βλαβών στο ηλεκτρικό εργαλείο εντός περιόδου 24 μηνών από την ημερομηνία αγοράς, που παρουσιάστηκαν στον τελικό χρήστη, οι οποίες οφείλονται σε βλάβες υλικού ή κακοτεχνίας. Για μερικές χώρες ισχύουν ξεχωριστοί κανονισμοί σχετικά με τους όρους εγγύησης. Διατηρούμε το δικαίωμα να βελτιώσουμε τα ελαττωματικά εξαρτήματα ή να τα αντικαταστήσουμε με καινούρια, ανάλογα με την κρίση μας. Τα εξαρτήματα που αντικαθιστούμε, περνούν στην ιδιοκτησία μας.
3. Ο εσφαλμένος χειρισμός ή χρήση, καθώς και το άνοιγμα του εργαλείου από μη εξουσιοδοτημένο προσωπικό οδηγούν σε παύση ισχύος της εγγύησης. Από την εγγύηση εξαιρούνται: μηχανικές βλάβες από πτώση κτλ., βλάβες λόγω διείσδυσης νερού ή άλλων υγρών, κομμένα και φθαρμένα καλώδια, καθώς και μηχανικές βλάβες λόγω ακατάλληλης υπερφόρτωσης, αναλώσιμα εξαρτήματα, όπως ψήκτρες, τσοκ, κλειδί για το τσοκ, άτρακτος τρυπήματος σε περίπτωση φθοράς, κινητήρες, καλώδια ρεύματος, μπαταρίες, μαχαίρια, δίσκοι

τριβής, σακούλες σκόνης, αξεσουάρ γενικά (τρυπάνι, σμίλη κτλ.). Για λεπτομέρειες σχετικά με τα διάφορα αναλώσιμα εξαρτήματα του εργαλείου, επισκεφτείτε την ιστοσελίδα <http://spareparts.kress-elektrik.de> ή απευθυνθείτε στα τμήματα εξυπηρέτησης πελατών μας.

4. Οι αξιώσεις εγγύησης θα αναγνωρίζονται μόνο σε άμεση γνωστοποίηση των βλαβών (περιλαμβανομένων των βλαβών κατά τη μεταφορά). Η εκτέλεση αξιώσεων της εγγύησης δεν επιμηκύνει την περίοδο εγγύησης.
5. Σε περίπτωση που θέλετε να προβάλλετε αξίωση εγγύησης, στείλτε στην εταιρεία μας ή στο υπεύθυνο τμήμα εξυπηρέτησης πελατών μας την πρωτότυπη απόδειξη αγοράς μαζί με το εργαλείο.
6. Με την υποχρέωση παροχής εγγύησης που αναλαμβάνουμε, εξαιρούνται όλες οι υπόλοιπες αξιώσεις του αγοραστή, ιδιαίτερα το δικαίωμα αναστροφής αγοραπωλησίας, μείωσης τιμής ή αξίωσης αποζημιώσεων.
7. Ωστόσο, ο αγοραστής έχει, αν το θελήσει, το δικαίωμα μείωσης της τιμής (έκπτωση στην τιμή αγοράς) ή αναστροφής αγοραπωλησίας (ακύρωση του συμβολαίου πωλήσεως), σε περίπτωση που δεν είμαστε σε θέση να αποκαταστήσουμε τις βλάβες που παρουσιάστηκαν εντός μιας κατάλληλης προθεσμίας.
8. Βάσει των άρθρων 463, 480 παρ. 2, 635 του BGB (γερμ. ΑΚ), δεν αποκλείονται οι αξιώσεις για αποζημίωση λόγω έλλειψης παρουσίας εγγυημένων ιδιοτήτων.
9. Οι κανονισμοί υπό 7 και 8 ισχύουν μόνο για την περιοχή της Ομοσπονδιακής Δημοκρατίας της Γερμανίας.



Υπόκειται σε αλλαγές χωρίς προειδοποίηση!

1. Символы и сокращения

Используемые в данной инструкции и на самом электроинструменте символы служат для того, чтобы обратить Ваше внимание на возможные опасности при работе с данным электроинструментом. Необходимо понимать значение символов/указаний и действовать разумно для более экономичного и надежного применения. Предупреждения, указания и символы не заменяют соответствующие предписанные мероприятия по предотвращению несчастных случаев.

Символы



Очень важное указание по безопасности. Всегда соблюдайте данные указания, в противном случае несоблюдение может привести к тяжелым травмам.



Предостережение об опасном для жизни электрическом напряжении



Предостережение о горячей поверхности

-Предупреждение-

о возможной опасной ситуации, которая может привести к легким телесным травмам или материальному ущербу.

-УКАЗАНИЕ-

по применению и другая полезная информация.

2. Правила техники безопасности

Общие правила техники безопасности при эксплуатации электроинструмента



ВНИМАНИЕ!

Обязательно прочтите инструкцию и ознакомьтесь со всеми правилами и положениями.



Ошибки и упущения в результате несоблюдения приведенных ниже правил и положений могут стать причиной поражения электрическим током, возникновения пожара и/или получения тяжелых травм и увечий.



Бережно храните все инструкции и руководства по технике безопасности для дальнейшего использования.

Используемый здесь термин "электроинструмент" относится к электроинструментам, работающим от сети (с сетевым кабелем или модулем сетевого кабеля) и работающим от аккумулятора (с питанием от аккумуляторных батарей).

Безопасность рабочего места

Обеспечьте хорошее освещение и поддерживайте чистоту и порядок на рабочем месте.

Беспорядок и неосвещенное рабочее место могут стать причиной несчастного случая.

Запрещается эксплуатация инструмента в взрывоопасной зоне, в которой находятся легковоспламеняющиеся жидкости, газы или пыль.

Электроинструменты производят искру, которая может воспламенить пыль или пары.



Не допускайте при эксплуатации электроинструмента нахождения рядом детей и посторонних лиц.

Отвлекаясь, можно потерять контроль над электроинструментом.

Электробезопасность

Штекер электроинструмента должен подходить к розетке. Запрещается вносить какие-либо изменения в штекер. Не используйте

переходник штекера для электроинструментов с защитным заземлением.

Оригинальный штекер и подходящая к нему розетка снижают риск поражения электрическим током.

Не допускайте контакта тела с такими заземленными поверхностями, как трубы, отопительные системы, кухонные плиты, печи и холодильники.

Существует повышенный риск поражения электрическим током, если Ваше тело будет заземлено.



Оберегайте электроинструмент от дождя или попадания влаги.

Проникновение воды в электроинструмент увеличивает риск поражения электрическим током.

Используйте кабель только по назначению. Запрещается переносить электроинструмент, удерживая его за кабель, или использовать кабель для отсоединения штекера от розетки. Оберегайте кабель от воздействия высоких температур, масла, режущих кромок или движущихся узлов электроинструмента.

Поврежденный или спутанный кабель увеличивает риск поражения электрическим током.

При работе с электроинструментом на открытом воздухе, используйте удлинитель, предназначенный только для наружных работ.

Применение удлинителя, предназначенного для работы на улице, снижает риск поражения электрическим током.

При необходимости эксплуатации электроинструмента в сыром помещении используйте автоматический предохранительный выключатель, срабатывающий при возникновении тока утечки. Применение автоматического предохранительного выключателя снижает риск поражения электрическим током.

Личная безопасность

Будьте всегда внимательны и следите за тем, что Вы делаете, не приступайте бездумно к работе с электроинструментом. Запрещается эксплуатация электроинструмента, если Вы устали или находитесь под действием

наркотических веществ, алкоголя или медикаментов.

Минутная невнимательность при эксплуатации электроинструмента может привести к серьезным травмам или увечьям.



Используйте индивидуальные средства защиты и всегда носите защитные очки.



Ношение таких индивидуальных средств защиты, как респиратор, прочная нескользящая защитная обувь, каска или наушники, в зависимости от вида электроинструмента и области его применения, снижает риск получения травм.

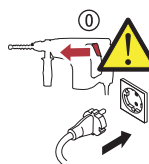

Не допускайте случайного включения машины. Перед тем как штекер вставить в розетку или аккумулятор в машину, убедитесь, что выключатель находится в отключенном положении.

Запрещается переносить машину, удерживая ее пальцем за выключатель, или подключать включенную машину к сети, так как это может привести к несчастному случаю или травме.

Перед тем как включить электроинструмент удалите инструменты для настройки машины или ключ патрона.

Инструмент для настройки или ключ, вставленный во вращающийся узел машины, могут привести к увечью или травме.

Не переоценивайте свои силы, принимая неестественное для тела положение. Всегда выбирайте устойчивое положение и сохраняйте равновесие.

Благодаря этому можно лучше контролировать машину и быстрее и легче реагировать на неожиданную ситуацию.

Используйте специальную рабочую одежду. Не носите просторные предметы одежды или украшения. Оберегайте волосы, одежду и перчатки от подвижных узлов и деталей.

Свободная одежда, украшения или длинные волосы могут быть затянута подвижными узлами и деталями машины.

Если на электроинструменте предусмотрена возможность подключения пылесоса,

убедитесь, что он правильно подключен и подходит для отсасываемого материала.

Применение пылеотсасывающих и пылеулавливающих устройств снижает вредное воздействие пыли.

Бережное обращение с электроинструментом и его эксплуатация

Не подвергайте электроинструмент сильным нагрузкам. Используйте инструмент для выполнения работ, для которых он предназначен.

Правильно подобранный электроинструмент работает лучше и надежнее в указанном диапазоне мощности.

Запрещается эксплуатация электроинструмента с неисправным выключателем.

Электроинструмент, который не включается или не выключается, представляет опасность и должен быть отремонтирован.



Всегда отсоединяйте штекер от розетки, или аккумулятор от машины, перед тем как приступить к настройке, регулировке машины, замене деталей оснастки или если откладываете машину в сторону.

Эти меры предосторожности препятствуют случайному запуску машины.

Неиспользуемые электроинструменты храните в недоступном для детей месте. Запрещается эксплуатация электроинструмента неподготовленными или необученными лицами, не ознакомившимися с правилами эксплуатации.

Электроинструменты представляют опасность для неопытных, необученных лиц.

Следите и ухаживайте за состоянием электроинструмента. Проверяйте подвижные детали и узлы на их безупречную функциональную работоспособность - они не должны заедать, быть повреждены или сломаны. Поврежденные детали, перед тем как приступить к работе с электроинструментом, должны быть отремонтированы или заменены.

Причиной многих несчастных случаев является плохой технический уход за электроинструментом.

Следите и ухаживайте за состоянием Ваших режущих инструментов! Они должны быть всегда остро заточенными и чистыми.

Режущие инструменты с острыми режущими кромками режут заклинивает и ими легче управлять.

Используйте электроинструмент, оснастку и т.д. в соответствии с этими правилами эксплуатации и по назначению, как описано в руководстве для данного типа машины. Учитывайте при этом условия работы и обрабатываемый материал.

Использование электроинструмента для других целей, отличных от предусмотренной области применения, может привести к опасным ситуациям. Запрещается вносить какие-либо изменения в конструкцию электроинструмента, нарушать целостность корпуса, пытаться самостоятельно вскрывать и ремонтировать электроинструмент, заменять кабель, щетки, штекер, самостоятельно разбирать и смазывать электроинструмент. Нарушение вышеуказанных условий и требований может повлечь за собой отказ в удовлетворении гарантийных претензий.

Сервис



Ремонт электроинструмента должен осуществляться только специалистами сервисного центра и только с использованием оригинальных запасных деталей и частей.

Только в этом случае будет обеспечена безопасность электроинструмента.

Специальные правила техники безопасности

Не приближайте руки к зоне действия пильного полотна. Запрещается удерживать заготовку снизу руками.

При возникновении контакта с пильным полотном существует опасность получения травм и увечий.

Электроинструмент должен направляться на заготовку только во включенном состоянии.

В противном случае существует опасность возникновения отдачи при заклинивании пильного полотна в заготовке.

Следите за тем, чтобы при выполнении распила опорная плита надежно упиралась в заготовку.

Заклинившее или перекошенное пильное полотно может переломиться или привести к возникновению отдачи.

Отключите электроинструмент по окончании работы и дождитесь, пока пильное полотно полностью не остановит свое движение. Только после этого вынимайте полотно из заготовки.

Таким образом можно исключить возникновение отдачи и положить без опаски электроинструмент в сторону.

Запрещается использовать поврежденные или некачественные пильные полотна.

Деформированные или плохо заточенные пильные полотна могут обламываться или вызывать отдачу.

Запрещается тормозить или останавливать движение пильного полотна давлением с торца или сбоку после отключения машины.

Пильное полотно может быть повреждено, обломиться или вызвать отдачу.



Предварительно обследуйте поверхности с помощью металлоискателя на наличие скрытой в них электропроводки, труб газо – и водоснабжения или обратитесь в местные коммунальные службы.

Контакт с электропроводкой может стать причиной возникновения пожара и поражения электрическим током. Повреждение газопроводной магистрали может привести к взрыву. Прорыв водопроводной линии может нанести серьезный материальный ущерб.

Держитесь только за изолированные поверхности рукоятки электроинструмента при выполнении работ, при которых режущий инструмент может повредить скрытую электропроводку или сетевой кабель самой машины.

При возникновении контакта с находящейся под напряжением электропроводкой металлические узлы и детали машины также будут находиться под напряжением, что в итоге приведет к поражению электрическим током.

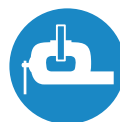

Закрепите заготовку.

Используйте тиски или зажимы для закрепления заготовки. Это гораздо надежнее, чем зажимать ее рукой.



Не рекомендуется длительная эксплуатация электроинструмента при обработке асбестосодержащего материала.

Асбест вызывает образование рака!

Примите соответствующие меры безопасности при выполнении работ, при которых может возникать вредная для здоровья, воспламеняющаяся или взрывоопасная пыль.

Например: Некоторые разновидности пыли могут стать причиной заболевания рака. Надевайте пылезащитную маску и используйте устройства для удаления пыли/стружки, если предусмотрена возможность их подключения.

Электроинструмент следует эксплуатировать только с входящими в комплект защитными устройствами.

Дождитесь полной остановки электроинструмента, и только после этого откладывайте его в сторону.

Рабочий инструмент (оснастку) может заклинить и привести к потере контроля над электроинструментом.



Неиспользуемые электроинструменты должны храниться в чистом виде, в надежном, безопасном, сухом, закрытом помещении, в недоступном для детей и посторонних лиц месте!

Содержите свое рабочее место в чистоте.

Смеси материалов особенно опасны. Образующаяся при обработке легких цветных металлов пыль может воспламениться или привести к взрыву.

Запрещается эксплуатация электроинструмента с поврежденным сетевым шнуром. Не прикасайтесь к поврежденному шнуру и отсоедините его от сети, если шнур повредился во время работы.

Поврежденный шнур повышает риск поражения электрическим током.

Остаточный риск. Хотя в руководствах по эксплуатации наших электроинструментов

даются подробные инструкции по безопасной эксплуатации электроинструмента, каждый электроинструмент сохраняет определенный остаточный риск, который даже с помощью защитных устройств невозможно полностью исключить. Поэтому всегда эксплуатируйте электроинструменты с соблюдением необходимых мер предосторожности!

3. Описание машины



Обязательно прочтите инструкцию и ознакомьтесь со всеми правилами и положениями.

Ошибки в результате несоблюдения приведенных ниже правил и положений могут стать причиной поражения электрическим током, возникновения пожара и/или получения тяжелых травм и увечий.

Используйте во время чтения и ознакомления с инструкцией по эксплуатации приложение с иллюстрациями и пиктограммами.

Элементы конструкции машины

- 1 Выключатель
- 2 Регулировочное колесико электронного регулятора числа оборотов
- 3 Пылезащитный кожух
- 4 Пильный стол
- 5 Параллельный упор (спецоснастка)
- 6 Рычаг фиксации пилки
- 7 Переключатель настройки маятникового хода
- 8 Пилка
- 9 Патрубок для удаления пыли \varnothing 35 мм
- 10 Рычаг фиксации пильного стола
- 11 Модуль сетевого шнура
- 12 Фиксатор модуля сетевого кабеля
- 13 Защита от сколов (пластмассовая)
- 14 Предохранительная скользящая накладка
- 15 Защита от сколов (стальная)
- 16 Пластмассовая крышка (с изолированной поверхностью)
- 17 Рукоятка (с изолированной поверхностью)

Объем поставки

Смотри упаковку!

Быстроизнашиваемые детали

Модуль сетевого кабеля, Щетки, Защита от сколов, Предохранительная скользящая накладка, Параллельный упор.

Применение по назначению





Электроинструмент предназначен для выполнения резки и пропилов в древесине, пластмассе, металле, керамической плитке и резине на прочной основе, а также для выполнения прямых и закругленных пропилов под углом до 45°. Следуйте рекомендациям по использованию пильного полотна.





Требования к пользователю

К техническому обслуживанию, ремонту и уходу за машиной допускается только подготовленный и обученный персонал. Данный персонал должен пройти специальный инструктаж и подготовку по возникающим неисправностям и опасностям.

Технические данные

Лобзик 650 SPS

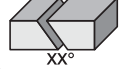
RU		V~	230
	Номинальное напряжение		
		Вт	650
	Входная, потребляемая мощность		
		Вт	340
	Выходная, рабочая мощность		
	об./мин.	3200	
Число ходов пильного полотна на холостом ходу n_0			
	min ⁻¹	500...3200	
Диапазон регулировки числа ходов n			

	мм	19
Амплитуда движения пильного полотна		
	мм	110
Макс. глубина пропила в древесине		
	стали (нелегированной) мм	6
Макс. глубина пропила	легком металле мм	16
	°	45
Наклонный пропил под углом		
	кг	2,3
Вес		
	Ваш электроинструмент согласно нормативу EN 60745 имеет двойную изоляцию; по этой причине заземление не требуется.	

Электроинструмент защищен от помех согласно нормативу EN 55014-2, а также от радио – и телевизионных помех согласно нормативу EN 55014-1.

Информация о шумовой эмиссии / вибрации

Значения шумовой эмиссии

Измеренные значения получены в соответствии с нормативом EN 60 745.

Уровень шумовой эмиссии на рабочем месте составляет:

Уровень шумового давления (L_{pA}) 84 dB(A)

Уровень мощности шума (L_{WA}) 95 dB(A)

Погрешность измерений $K = 3$ dB



Уровень шума во время работы может превышать 85 dB(A).

Обязательно используйте наушники.

Вибрация

Триаксиальное эмиссионное значение вибрации получено в соответствии с нормативом EN 60745.

Лобзик 650 SPS



Пиление древесины; a_H :
 m/c^2 9,5
 Погрешность измерений K
 m/c^2 1,6

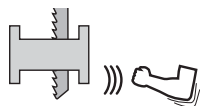

Пиление металлических пластин; a_H :
 m/c^2 9,3
 Погрешность измерений K
 m/c^2 1,6



Указанный в данной инструкции уровень вибрации был получен в соответствии с нормативом EN 60745 стандартным методом измерений и может использоваться для сравнения машин.

Уровень вибрации изменяется в зависимости от режима работы электроинструмента и может в некоторых случаях выходить за пределы значений, указанных в данном руководстве. Оценка вибрационной нагрузки может быть занижена, если электроинструмент эксплуатировался регулярно в таком режиме.

Указание: Для того чтобы добиться точной оценки вибрационной нагрузки в определенный период времени работы необходимо учитывать также и промежутки времени, когда машина была отключена или когда была включена и работала, но фактически не эксплуатировалась.

Это может значительно снизить показания вибрационной нагрузки за весь период времени.

4. Эксплуатация



Перед началом проведения любых профилактических работ отсоедините сетевой штекер от электроинструмента.

Ввод в эксплуатацию



Соблюдайте параметры напряжения сети!

Перед началом работы проверьте, совпадает ли указанное в заводской табличке на корпусе электроинструмента сетевое напряжение и частота сети с данными Вашей сети питания.

- ▶ Подсоедините модуль сетевого кабеля



При использовании удлинителя: Используйте только допущенный для данной области применения удлинитель с большим поперечным сечением провода. В противном случае это может привести к потере мощности машины и перегреву кабеля. Замените поврежденный удлинитель.

Сетевой кабель



В случае повреждения сетевого шнура во время работы немедленно отсоедините штекер от сети.

Модуль сетевого кабеля



Модуль сетевого кабеля с запатентованным быстродействующим замком.

Подсоедините модуль сетевого кабеля **12** к рукоятке, штекер при этом должен защелкнуться.

Используйте модуль сетевого кабеля **12** только на электроинструментах фирмы Кресс, не пытайтесь эксплуатировать с его помощью инструменты других фирм-производителей.

Запрещается эксплуатация электроинструмента с поврежденным модулем сетевого кабеля. Поврежденный модуль сетевого кабеля необходимо незамедлительно заменить новым оригинальным модулем фирмы Кресс.

Надавите на оба фиксатора замка **13** и отсоедините модуль сетевого шнура **12** от рукоятки.

Используйте всегда только оригинальный модуль сетевого кабеля фирмы Кресс, и по крайней мере тяжелый прорезиненный шланговый провод (Кодовое обозначение H07 RN-F).

Эксплуатация

Включение / отключение

Внимание! Перед включением лобзика в работу необходимо снова опустить вниз пылезащитный кожух **3**, установленный перед пыльным полотном, до пыльного стола **4**.

- ▶ Для включения электроинструмента передвиньте выключатель **1** вперед.
- ▶ При надавливании на выпирающую переднюю кромку выключателя **1** он возвращается снова в положение Aus (Выкл.).

Защита от повторного запуска



Защита от повторного запуска предотвращает неконтролируемый запуск электроинструмента в работу после прерывания подачи электропитания.

- ▶ Для повторного включения электроинструмента выключатель **1** необходимо отжать в положение "Выкл." и затем снова включить.

Настройка маятникового хода

Регулировка настройки от 0 до 3 осуществляется с помощью переключателя настройки маятникового хода **7** (поворотная ручка). Маркировка показывает выбранную настройку маятникового хода.

Поз. 0 для стекла, керамики, мягкой стали, цветного металла алюминия и прессованного материала.

Поз. 1 для пластмассы

Поз. 2 для фанеры

Поз. 3 для древесины твердых и мягких пород, плит ДСП.

Обращаем внимание на то, что указанные значения являются ориентировочными, которые могут варьироваться в зависимости от толщины, твердости, направления волокна материала, а также от состояния пыльного полотна.

Оптимальная настройка числа ходов определяется опытным путем в зависимости от области применения. При этом действуют следующие рекомендации:

- ▶ Чем аккуратнее и чище должен быть край пропила, тем меньший выбирайте маятниковый ход или полностью отключайте режим маятникового хода.
- ▶ При обработке тонких материалов (например: листовое железо) отключайте маятниковый ход.
- ▶ При работе с твердыми материалами используйте небольшой маятниковый ход.
- ▶ При обработке мягких материалов и распиловке древесины в направлении волокон можно работать с максимальной амплитудой маятникового хода.

Косая распиловка под углом до 45°

Крепление пыльного стола **4** ослабляется при повороте рычага фиксации **10** на 90° вперед. После этого пыльный стол **4** можно сдвинуть назад (в направлении патрубка для отсасывания пыли) и повернуть в нужное наклонное положение. Положение пыльного стола закрепляется при возврате в исходное положение рычага фиксации **10**.

Если необходимо немного подтянуть крепление пыльного стола, то рычаг фиксации **10** следует повернуть еще раз вперед, и сильнее затянуть натяжной ролик, вращая его вправо.

После этого рычаг фиксации **10** следует откинуть назад в исходное положение, и положение пыльного стола **4** фиксируется. Положение пыльного стола **4** можно зафиксировать под углом 15°, 30° и 45°.

Настройка прямоугольных пропилов в 0° положении (пилка в вертикальном положении)

Крепление пыльного стола **4** ослабляется при повороте рычага фиксации **10** на 90° вперед.

После этого пильный стол **4** можно сдвинуть назад, сняв его из зацепления, повернуть его в 0° положение и снова вставить в пазовое зацепление. Положение пильного стола закрепляется при возврате в исходное положение рычага фиксации **10**.

Если необходимо немного подтянуть крепление пильного стола, то рычаг фиксации **10** следует повернуть еще раз вперед, и сильнее затянуть натяжной ролик, вращая его вправо. После этого рычаг фиксации **10** следует откинуть назад в исходное положение, и положение пильного стола **4** фиксируется.

Предохранительная скользящая накладка

Для защиты от следов царапин, возникающих на поверхности заготовки при распиловке, можно установить предохранительную скользящую накладку **14** спереди на пильный стол **4**.

Защита от сколов

В зависимости от применения можно использовать либо одну либо другую защиту от сколов следующим образом.

Для пильного стола 4

Пластмассовая деталь защиты от сколов **13** вводится снизу с нажимом в отверстие пильного стола **4** (до срабатывания защелки). Предварительная установка числа ходов пилки

Для предохранительной скользящей накладки 14

Предохранительная скользящая накладка **14** устанавливается вместе с вложенной сверху в пильное отверстие стальной деталью **15** спереди на пильный стол **4**.

Во время распила края волокон древесины прижимаются защитой от сколов **13** или **15**, тем самым предотвращается образование сколов, трещин и разрывов.

Применение возможно только для прямоугольных пропилов (90°).

Удаление пыли

Патрубок для удаления пыли **9** вставляется в пильный стол **4** с тыльной стороны. После этого лобзик готов к подключению

стандартного пылесоса. Для того, чтобы место пропила оставалось чистым от опилок, в отверстие патрубка для удаления пыли вставляется гибкий шланг пылесоса.

ЭЛЕКТРОННАЯ РЕГУЛИРОВКА С ТАХОГЕНЕРАТОРОМ

Число ходов пилки можно плавно изменять от 500 до максимально 3200 ходов/мин. и подбирать в зависимости от обрабатываемого материала. При возникновении нагрузки тахогенератор обеспечивает увеличение мощности. Предварительно заданное число ходов сохраняется неизменным. Регулировка осуществляется с помощью регулировочного колесика **2**, находящегося спереди на рукоятке.

Диапазон регулировки

Положение 1 макс. число ходов

около 500 ходов пилки в минуту

Положение 6 макс. число ходов

около 3200 ходов пилки в минуту

Электронный блок оснащен системой защиты от случайного повторного запуска (непреднамеренного запуска, например: в случае прекращения подачи электроэнергии или отсоединения штекера от сети), что служит непосредственно Вашей безопасности. Электроинструмент необходимо осознанно повторно включать в работу.



В условиях продолжительной нагрузки на малых оборотах возможен перегрев двигателя.

Замена инструмента



До начала проведения любых профилактических работ, регулировки и настройки, замены оснастки или перед тем как отставить электроинструмент в сторону, отсоедините штекер от розетки.

Данные меры предосторожности препятствуют случайному запуску электроинструмента.



Для замены инструмента надевайте защитные перчатки. От длительной эксплуатации инструмент может сильно нагреваться, и/или режущие кромки инструмента могут быть острыми.

Установка и выемка пилки

Система крепления имеет то преимущество, что менять пилку можно без использования дополнительного инструмента.

Сначала вверх поднимается защитный кожух **3**. При повороте рычага фиксации пилки **6** до упора система быстрого зажима открывается и можно установить пилку **8**. При этом необходимо следить за тем, чтобы пилка была вставлена до упора.

После отпускания рычага фиксации пилки **6** он должен вернуться в свое исходное положение.

Если этого не произошло, следует дожать пилку вовнутрь штока до надежной автоматической фиксации пилки.

Для выемки пилки **8** необходимо повернуть рычаг фиксации пилки **6** до упора. Опорный ролик предотвращает отклонение пилки и обеспечивает разгрузку механической части (толкателя). Он служит в качестве упора и автоматически образует угол зажима в 90°. Разумеется, это относится только к тем случаям, когда используются наши оригинальные пилки.

-Предупреждение-

Лобзик необходимо упереть кончиком пилки в деревянную плиту и надавить так, чтобы рычаг фиксации пилки **6** вернулся в свое исходное положение.

Только так пилка **8** будет надежно и правильно закреплена и защитный кожух **3** закроется.

-Указание-

Проверьте пильное полотно (пилку) на прочность посадки.

Плохо зафиксированное полотно (пилка) может выпасть и нанести травму.

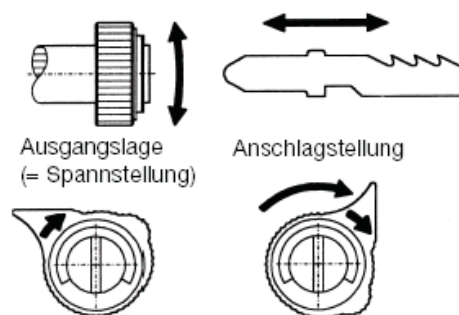

Установка пилки

- ▶ Повернуть рычаг фиксации пилки **6** до упора и удерживать.
- ▶ Вставить пилку **8** до упора.
- ▶ Отпустить рычаг фиксации пилки **6**.

Выемка пилки

- ▶ Поверните рычаг фиксации пилки **6** до упора и удерживайте его.
- ▶ Выньте пилку **8**.

-Указание-

При повороте рычага фиксации пилки не следует отжимать его назад, так как в таком положении пилка вынимается только с применением силы.

Практические указания

Работа электролобзиком с маятниковым ходом

При выполнении пропилов необходимо следить за тем, чтобы опорная плита лобзика надежно упиралась в заготовку и прилегал к ней. В этом случае электролобзиком легче управлять рукой. При этом, в интересах получения более чистого пропила и оптимальной производительности при пилении необходимо следить за тем, чтобы настройка маятникового хода и подача лобзика соответствовали обрабатываемому материалу (например: при пилении металла настройка маятникового хода должна быть установлена в положение 0 и медленная подача).

Благодаря встроенной системе обдува пропил не засоряется опилками и хорошо просматривается.

При пилении металла на место пропила необходимо наносить немного масла.

Листовой металл следует закреплять на достаточно прочном основании (на ДСП или толстой фанерной плите). Так можно в большей степени избежать ситуации, когда обрабатываемый материал начинает пружинить.

Предварительная установка числа ходов пилки

У электроинструментов, имеющих регулировочное колесико **2**, в зависимости от области применения можно предварительно и плавно задать число оборотов с помощью регулировочного колесика **2**, даже во время работы.

При возрастании нагрузки электроника обеспечивает поддержание необходимой мощности.

- 1-2: Низкое число ходов
- 3-4: Среднее число ходов
- 5-6: Высокое число ходов

Рекомендации по выбору числа ходов пилки

Оптимальная настройка числа ходов определяется опытным путем до начала выполнения распиловочных работ, так как результаты работы могут зависеть от нескольких факторов, таких как качество материала, толщина материала, состояние пильного полотна.

Низкое число ходов для пиления стекла, керамики, металла.

Среднее число ходов для пиления пластмассы, прессованного материала, фанеры.

Высокое число ходов при обработке древесины твердых и мягких пород, плит ДСП.

-Указание-

При выполнении длительных работ с низким числом оборотов электроинструмент может сильно нагреваться. Снимите пильное полотно и охладите электроинструмент, дав ему поработать около 3 минут с максимальным числом оборотов.

Резка металла

Из-за нагревания металла во время его резки необходимо наносить вдоль линии пропила хладагенты или масло.

Листовой металл следует закреплять на достаточно прочном основании (на ДСП или толстой фанерной плите). Так можно в большей степени избежать ситуации, когда обрабатываемый материал начинает пружинить.

Выпиливание прорези / врезка погружением

При выпиливании прорези необходимо просверлить отверстие, т.е. создать исходную точку, от которой начнется врезка пилы в материал.

Врезка в материал (только при деревообработке) возможна, но должна выполняться только обученным персоналом. Лобзик в включенном положении упирается передней кромкой пильного стола в заготовку под углом в 55-60° и медленно и осторожно продавливается вглубь.

Будьте осторожны в начале выполнения этой работы: Отдача и толчкообразные нагрузки, возникающие при неправильной установке лобзика или слишком быстром погружении, могут привести к поломке пилки. Погружение следует выполнять только при максимальном числе ходов пилки.

5. Инструменты (оснастка) и комплектующие детали

Выбор пильного полотна (пилки)

Допускаются к использованию только указанные в инструкции оригинальные пилки фирмы КРЕСС или полотна, изготовленные по приведенному ниже эскизу с макс. толщиной 1,5 мм. Только в этом случае гарантируется в значительной степени надлежащая фиксация пилки и безопасность, исключая риск несчастного случая в результате внезапного освобождения пилки из зажима!

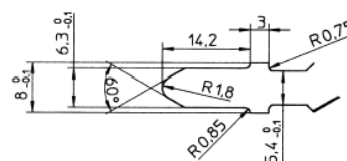

Пильное полотно должно быть длиннее выполняемого пропила.

Для выпиливания закруглений с малым радиусом используйте узкое пильное полотно.

Параллельный упор (Спецоснастка)

Для выполнения параллельных пропилов можно использовать параллельный упор **5** со шкалой, чтобы добиться прекрасных результатов.

- ▶ Параллельный упор **5** задвигается сбоку сквозь зажим в гнездо пильного стола, регулируется по шкале и фиксируется барашковым винтом.

Циркульный упор (Спецоснастка)

Для выполнения круговых распилов можно заказать циркульный упор со шкалой (монтаж выполняется также как и параллельного упора). Установочный винт ручки позволяет выполнить подрегулировку, когда необходимо увеличить глубину вдавливания под конкретный материал или если острие установочного винта подточилось (стерлось). Следите за тем, чтобы контрагайка всегда была хорошо затянута.

Спецоснастка

Запрещается использование комплектующих деталей и оснастки других фирм-производителей.

Их применение представляет опасность.

Во избежание получения травм и исключения неисправностей используйте только рекомендованные фирмой Kress комплектующие детали.

6. Технический уход и очистка

Уход и очистка



Перед началом проведения любых профилактических работ отсоедините сетевой штекер от электроинструмента.

- ▶ Содержите электроинструмент и вентиляционные отверстия всегда в чистоте.
- ▶ Протирайте все доступные снаружи пластмассовые детали тканью без использования чистящих средств.

- ▶ Содержите патрон для зажима инструмента (оснастки) всегда в чистоте.
- ▶ Подвижный ролик для пильного полотна необходимо время от времени смазывать каплей масла.

-Указание-

В экстремальных условиях работы при обработке металла токопроводящая пыль может оседать внутри электроинструмента. В результате этого защитная изоляция электроинструмента может быть повреждена. В таких случаях рекомендуем использовать стационарное пылеотсасывающее устройство, регулярные и частые продувки вентиляционных отверстий и предвключение предохранительного автомата, срабатывающего при возникновении тока утечки.

Замена угольных щеток

Изношенные угольные щетки необходимо заменять в авторизованных сервисных мастерских.

Сервис



Электроинструмент, подвергавшийся в течение длительного времени сильным нагрузкам, следует сдавать в сервисный центр для проведения профилактики и полной очистки.

Всю информацию о сервисных центрах можно получить в прилагаемом листке "Сервис" или на нашем интернет-сайте www.kress-tools.com

Запасные части / Чертежи для сборки

Монтажные схемы и чертежи, а также список запасных частей Вы найдете на нашем сайте <http://spareparts.kress-elektrik.de>

Утилизация



Вторичное использование сырья вместо утилизации мусора. Машины, оснастка и упаковочный материал должны сдаваться на переработку для вторичного экологически безвредного использования.

Для утилизации и переработки по сортам на пластмассовых деталях нанесена маркировка.



Только для стран ЕС.
Не выбрасывайте электроприборы вместе с обычным мусором!

В соответствии с европейской директивой 2002/96/EG об утилизации старых электрических и электронных приборов и в соответствии с местными законами электроприборы, выработавшие свой ресурс, должны утилизироваться отдельно, безопасным для окружающей среды способом.

Информация по гарантийному обслуживанию

1. Данный электроинструмент изготавливается с высокой точностью и подвергается на заводе-изготовителе строгому контролю на качество.
2. Поэтому мы предоставляем гарантию на бесплатный ремонт изделия по неисправностям, являющимся следствием производственных и материальных дефектов, и возникшим в течение 12 месяцев с даты продажи конечному потребителю.
3. Без предъявления гарантийного талона или при отсутствии на талоне штампа торгового предприятия и даты продажи претензии по качеству не принимаются и гарантийный ремонт не производится.
4. Инструмент не подлежит гарантийному обслуживанию в следующих случаях:
 - вскрытие (попытка вскрытия) или ремонт инструмента самим пользователем или не уполномоченными на это лицами в период действия гарантии,
 - использование принадлежностей, не предусмотренных заводом-изготовителем,
 - если у инструмента забиты вентиляционные каналы пылью или стружкой,
 - при возникновении повреждений в результате воздействия воды или химических жидкостей,
 - при поломках, возникших в результате

эксплуатации при недопустимом напряжении или частоте питающей сети,

- при повреждении якоря, вызванного использованием неоригинальных угольных щеток, при обнаружении следов заклинивания и перегрузки (например, одновременное перегорание ротора и статора, обеих обмоток статора),
 - в случае наличия внутри инструмента инородных материалов,
 - в случае внешних механических повреждений, возникших по вине владельца,
 - в случае воздействия на инструмент обстоятельств непреодолимой силы.
 - в случае нарушения требований и правил руководства по эксплуатации, использовании не по назначению,
 - при неправильно заполненном гарантийном талоне, без руководства по эксплуатации,
 - при повреждении изделия вследствие неправильной транспортировки и хранения,
 - Предметом гарантии не является неполная комплектация изделия, которая могла быть обнаружена при продаже изделия. Претензии от третьих лиц не принимаются. Инструмент принимается в гарантийный ремонт в чистом виде.
5. Гарантийное обслуживание не распространяется на быстроизнашиваемые запасные части, указанные в пункте «Быстроизнашиваемые детали» данной инструкции по эксплуатации:
 6. Кроме того, все резиновые, уплотнительные, компрессионные запасные части признаются быстроизнашиваемыми и не подлежат замене по гарантии.
 7. В зависимости от интенсивности эксплуатации рекомендуется проводить регулярную профилактику электроинструмента в сервисном центре Кресс. Возможно, необходимые при этом чистка и смазка не входят в перечень гарантийных услуг, предоставляемых покупателю бесплатно.
 8. Запрещается эксплуатация электроинструмента при появлении признаков повышенного искрения. Для выяснения причин искрения покупателю следует обратиться в гарантийную мастерскую. Неисправности, вызванные несвоевременной заменой угольных щеток, устраняются за счет покупателя.
 9. При поступлении электроинструмента в мастерскую в наличии должны быть все комплектующие, гарантийный талон и инструкция по эксплуатации, а также документы, подтверждающие факт покупки (контрольно-кассовый чек, счет-фактура и пр.).
- 10. С условиями гарантийных обязательств согласен. Подтверждаю, что при покупке**

RU

электроинструмент был проверен, исправен, полностью укомплектован и имеет безупречный внешний вид.

-
- (Подпись покупателя)



Фирма оставляет за собой все права на внесение технических изменений и дополнений!

DE**CE-Konformitätserklärung**

Wir erklären in alleiniger Verantwortung, dass dieses Produkt mit den folgenden Normen oder normativen Dokumenten übereinstimmt: siehe CE.

Technische Unterlagen bei: siehe TF

EN**CE Declaration of conformity**

We declare under our sole responsibility that this product is in conformity with the following standards or standardization documents:

see CE

Technical file at: see TF

FR**CE Déclaration de conformité**

Nous déclarons sous notre propre responsabilité que ce produit est en conformité avec les normes ou documents normalisés: voir CE

Dossier technique auprès de: voir TF

NL**CE Konformiteitsverklaring**

Wij verklaren op eigen verantwoording, dat dit produkt voldoet aan de volgende normen of normatieve documenten: zie CE

Technisch dossier bij: TF

IT**CE Dichiarazione di conformità**

Assumendone la piena responsabilità, dichiariamo che il dotto è conforme alle seguenti normative ed ai relativi documenti: vedere CE

Facicolo tecnico presso: vedere TF

ES**CE Declaracion de conformidad**

Declaramos bajo nuestra sola responsabilidad que este producto está en conformidad con las normas o documentos normalizados siguientes: ver CE

Expediente técnico en: TF

SE**CE Konformitetsförklaringen**

Vi intygar och ansvarar för att denna produkt överensstämmer med följande normer och dokument: se CE

Teknisk tillverkningsdokumentation finns hos: se TF

DK**CE Overensstemmelseserklæring**

Vi erklærer under almindeligt ansvar, at dette produkt er i overensstemmelse med følgende standarder eller normative dokumenter: se CE

Teknisk dossier hos: se TF

NO**CE Erklæring av konformitet**

Vi overtar ansvaret for at dette produktet er i overensstemmelse med følgende standarder eller standarddokumenter: se CE

Tekniske underlag hos: se TF

FI**CE Todistus standardinmukaisuudesta**

Todistamme täten ja vastaame yksin siitä, että tämä tuote on allalueteltujen standardien ja stardoimisasiakirjojen vaatimusten mukainen: katso CE

Tekninen tiedosto kohdasta: katso TF

GR**CE Δήλωση συμδατικότητας**

Δηλώνουμε υπευθύνως ότι το προϊόν αυτό είναι κατασκευασμένο σύμφωνα με τους εξής κανονισμούς ή κατασκευαστικές συστάσεις: βλέπε CE

Τεχνικός φάκελος από: βλέπε TF

RU

ME77 GOST R

Данный аккумуляторный пневмопистолет соответствует нормам следующих нормативных документов:

ГОСТ 12.2.013.0-91 (МЭК 745-1-82),

ГОСТ Р 50636-94 (МЭК 745-2-11-84),

ГОСТ 12.2.030-2000, ГОСТ 17770-86,

ГОСТ Р 51318.14.1-2006, ГОСТ Р 51318.14.2-2006,

ГОСТ Р 51317.3.2-2006, ГОСТ Р 51317.3.3-2008.

Сертификат соответствия

№ **РОСС DE.ME77.B06221**

Срок действия с **08.12.2009** г. по

08.12.2012 г.

CE: EN 60745-1, EN 60745-2-11
EN 55014-1, EN 55014-2, EN 61000-3-2, EN 61000-3-3
2006/42/EG, 2004/108/EG

TF: KRESS-elektrik GmbH & Co.KG, Postfach 166, D-72403 Bisingen
Bisingen, im Dezember 2009

Klemens Müller
Qualität & Prozessbeauftragter
Quality & Process Representative

Wolfgang Auch
Technischer Leiter
Technical Director



KRESS-elektrik GmbH & Co. KG

Postfach 166

D-72403 Bisingen

Telefon: +49 (0)7476 / 87-0

Telefax: +49 (0)7476 / 87-342

www.kress-elektrik.de

Powered by

