

500 TBS/ 505 TBS

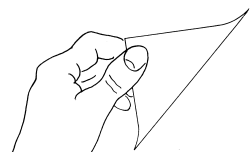

Bedienungsanleitung	(D)	4	Trockenbauschrauber
Operating Instructions	(GB)	6	Dry Wall Screwdriver
Mode d`emploi	(F)	8	Visseuse pour travail à sec
Gebruiksaanwijzing	(NL)	10	Droogbouw-schroeven-draaiër
Manuale di servizio	(I)	12	Avvitatore per costruzioni a secco
Instrucciones de servicio	(E)	14	Atornilladora para reformas
Bruksanvisning	(S)	16	Inrednings-skruvdragare
Betjeningsvejledning	(DK)	18	Skruetrækker til gipsarbejde
Bruksanvisning	(N)	20	Tørrbyggskrutrekker
Käyttöohje	(FIN)	22	Sisustusruuvinvännin
Οδηγίες χρήσης	(GR)	24	Καταβίδι στεγνών κατασκευών





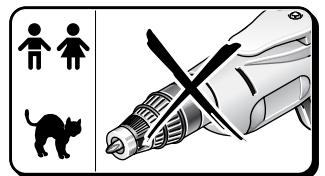
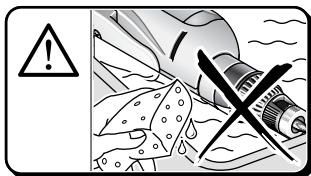
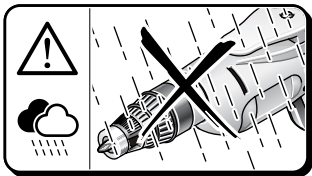
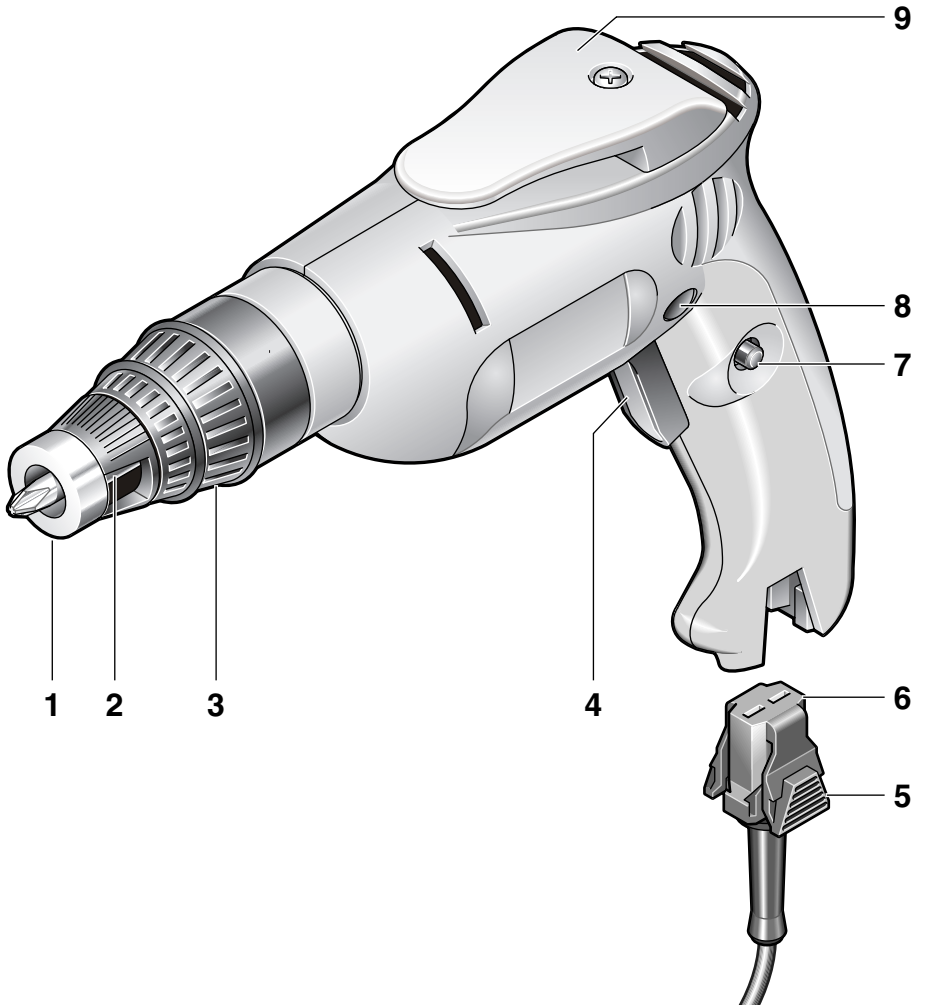

1 Bild

- 1 Tiefenanschlag
- 2 Bitaufnahme
- 3 Einstellung für Tiefenanschlag
- 4 EIN-/AUS-Schalter mit Elektronik
- 5 Arretierung Netzkabelmodul
- 6 Netzkabelmodul
- 7 Feststellknopf für Dauerbetrieb
- 8 Drehrichtungsumschalter
- 9 Gürtelhaken

Abgebildetes oder beschriebenes Zubehör muss nicht zum Lieferumfang gehören.

2 Verwendung

Der Trockenbauschrauber ist universell einsetzbar zum Verschrauben von Trockenwänden (Drywall, Gipskarton), Pressspan- oder Faserplatten auf Holz oder Metall mit Schnellbauschrauben oder zum Setzen von Blech- oder Holzschrauben im Innenausbau.

3 Sicherheitshinweise und Unfallschutz

Bevor Sie die Maschine in Betrieb nehmen, lesen Sie die Bedienungsanleitung vollständig durch, befolgen Sie die **Sicherheitshinweise** in dieser Anleitung sowie die **Allgemeinen Sicherheitshinweise für Elektrowerkzeuge** im beigelegten Heft.

Achtung!

- Steckdosen im Außenbereich müssen über Fehlerstromschutzschalter (FI) abgesichert sein.
- Um die Maschine zu kennzeichnen, darf das Gehäuse nicht angebohrt werden. Die Schutzisolation wird überbrückt. Verwenden Sie Klebeschilder.
- Kabel immer nach hinten von der Maschine weg führen.

Doppelte Isolation

Unsere Geräte sind zur größtmöglichen Sicherheit des Benutzers in Übereinstimmung mit den Europäischen Vorschriften (EN-Normen) gebaut. Doppelt isolierte Maschinen tragen stets das internationale Zeichen . Die Maschinen brauchen nicht geerdet zu sein. Es genügt ein zweiadriges Kabel.

Das Gerät ist funkentstört nach EN 55014.

4 Technische Daten

Trockenbauschrauber	500 TBS	505 TBS
Leistungsaufnahme	500 W	500 W
Leistungsabgabe	255 W	255 W
Leerlaufdrehzahl	3 000 U/min	4 650 U/min
Regelbereich	0–3 000 U/min	0–4 650 U/min
Werkzeugaufnahme	1/4"	1/4"
Schrauben in Holz max. Ø	6 mm	5 mm
Schraubenlänge	60 mm	60 mm
Drehmoment bei Nennlast	1,21 Nm	0,77 Nm
Spannhals-Ø	43 mm	43 mm
Eckmaß	22,5 mm	22,5 mm
Gewicht	1,5 kg	1,5 kg

5 Inbetriebnahme

Prüfen Sie vor Inbetriebnahme, ob die Netzspannung mit der Angabe auf dem Typenschild des Gerätes übereinstimmt.

Schalter mit Feststellknopf für Dauerbetrieb

Durch Eindrücken des EIN-/AUS-Schalters (4) im Handgriff wird die Maschine in Betrieb gesetzt. Zur Dauerschaltung wird zusätzlich der an der Seite des EIN-/AUS-Schalters befindliche Feststellknopf (7) eingedrückt. Dauerschaltung auflösen: Einfach den EIN-/AUS-Schalter durchdrücken, der Feststellknopf springt automatisch wieder heraus. Der Bit dreht erst bei aufgesetzter Schraube und aufgedrückter Maschine.

Elektronische Drehzahlsteuerung

Diese Maschine ist mit einem Vollwellen-Elektronik-Schalter ausgerüstet. Die Drehzahl kann stufenlos im Bereich von 0–3 000 U/min bzw. 0–4 650 U/min gesteuert und auf die zu verarbeitenden Schrauben und Materialien abgestimmt werden.

Wichtig!

Der Motor kann bei andauernd starker Belastung und niedrigen Drehzahlen überhitzt werden.

Motor bei höherer Drehzahl im Leerlauf abkühlen lassen.

Drehrichtungsumschalter

Durch Eindrücken des Drehrichtungsumschalters bis zum Anschlag läuft die Maschine in die entsprechende Richtung.

 **Achtung! Drehrichtungsänderung nur im Stillstand!**

Schrauben

Achten Sie darauf, dass Bit und Schraube in Größe und Form übereinstimmen.

Verwenden Sie vorteilhafterweise Kreuzschlitzschrauben. Durch die Selbstzentrierung ist sicheres Arbeiten möglich. Noch besser: TORX-Schrauben und passende Bits. Der feste Sitz des Schraubendrehereinsatzes im Schraubenkopf ermöglicht optimales Schrauben.

Tiefenanschlag

Die Einstellung der Schraubtiefe erfolgt über den Einstellring (3).

1 Umdrehung = 1,4 mm

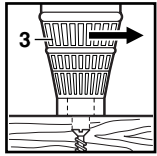

Drehen nach rechts:
Die Schraube wird tiefer gesetzt.

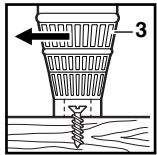

Drehen nach links:
Die Schraube wird weniger tief gesetzt.

Zur Ermittlung der Schraubtiefe wird empfohlen, mit einer geringen Einschraubtiefe zu beginnen und auf die endgültige Tiefe nachzustellen.

Bit

Zum Austauschen des Bits ziehen Sie den Tiefenanschlag (1) ab. Danach kann der Bit aus der Bitaufnahme gezogen und ein neuer Bit eingesetzt werden. Tiefenanschlag (1) wieder aufsetzen.

Kupplung

Die Schraube kann bei laufender Maschine auf den stillstehenden Bit aufgesetzt werden. Die Kupplung greift erst durch den Druck beim Schrauben. Beim Auftreffen des Tiefenanschlages auf den Untergrund wird die Kupplung getrennt. Der Bit steht wieder still.

6 Wartungsmaßnahmen

Wartung

Der Motor der Maschine ist dauergeschmiert und bedarf keiner besonderen Wartung. Sollten Sie jedoch die Maschine über einen längeren Zeitraum sehr stark beanspruchen, so empfehlen wir Ihnen, diese gelegentlich zu einer gründlichen Reinigung einzusenden. Sie ersparen sich unnötige Reparaturkosten und erhöhen die Lebensdauer Ihrer Maschine. Ihr Motor dankt es Ihnen durch lange Laufzeit, wenn

Sie nach jeder Arbeit regelmäßig den Staub aus dem Gebläse blasen, da eine gleichbleibende Ventilation für die Lebensdauer wichtig ist.

Auswechseln der Kohlebürsten

Diese Arbeit und alle weiteren Servicearbeiten führen unsere Servicestellen schnell und sachgemäß aus.

7 Netzkabel

Beschädigte Netzkabel dürfen nicht verwendet werden. Sie sind unverzüglich zu erneuern.

Das ist dank des neuartigen Netzkabelmoduls (6) auf einfachste Art und Weise möglich. Die Arretierung (5) auf beiden Seiten drücken und Netzkabelmodul aus dem Handgriff herausziehen. Neues Netzkabel in den Handgriff einführen und einrasten. Netzkabel in unterschiedlicher Länge sind als Sonderzubehör erhältlich.

Verwenden Sie das Netzkabelmodul nur für Kress-Elektrowerkzeuge. Versuchen Sie nicht, andere Geräte damit zu betreiben.

8 Lärm-/Vibrationsinformation

Messwerte ermittelt entsprechend EN 60 745.

Der A-bewertete Geräuschpegel des Gerätes beträgt typischerweise: Schalldruckpegel 77 dB (A); Schallleistungspegel 88 dB (A). Messunsicherheit K=3 dB.

Gehörschutz tragen!

Die bewertete Beschleunigung ist typischerweise kleiner als 2,5 m/s².

9 Umweltschutz



Werfen Sie Elektrowerkzeuge nicht in den Hausmüll.

Rohstoffrückgewinnung statt Müllentsorgung

Gerät, Zubehör und Verpackung sollten einer umweltgerechten Wiederverwertung zugeführt werden.

Diese Anleitung ist aus chlorfrei gefertigtem Recycling-Papier hergestellt.

Zum sortenreinen Recycling sind Kunststoffteile gekennzeichnet.

Änderungen vorbehalten

1 Illustration

- 1 Depth gauge
- 2 Bit holder
- 3 Adjustment ring for depth stop
- 4 ON/OFF-switch with electronics
- 5 Latch, mains cable module
- 6 Mains cable module
- 7 Holding button for continuous operation
- 8 Rotational direction switch
- 9 Belt hook

Accessories illustrated or described are not always included as standard delivery items.

2 Application

The dry wall screwdriver is universally usable for screw driving in dry construction (drywall, plaster-board) as well as pressboard or fibreboard on wood or metal with quick dry wall screws or for the setting of sheet metal and wood screws in interior construction.

3 Safety Instructions and Accident Prevention

Before operating the machine, please read through the operating instructions completely, follow the **Safety Instructions** in this manual as well as the general **Safety Instructions for Power Tools** in the accompanying booklet.

Caution!

- Outside power sockets must be protected with residual-current-operated circuit-breakers (r.c.c.b.).
- Do not drill holes into the housing to label the machine. The protective insulation will be bridged. Please use self-adhesive labels.
- Always lead cables away towards the back of the machine.

Double Insulation

Our equipment is designed in accordance with European regulations (EN standards) for the utmost safety of the user. Machines with double insulation always carry the international  symbol. The machines do not require earthing. A two-core cable is sufficient.

The machines are interference-suppressed in accordance with EN 55014.

4 Technical Data

Dry Wall Screwdriver	500 TBS	505 TBS
Input	500 W	500 W
Output	255 W	255 W
No-load speed	3 000 r.p.m.	4 650 r.p.m.
Adjustment range	0 – 3 000 r.p.m.	0 – 4 650 r.p.m.
Tool holder	1/4"	1/4"
Max. screwing into wood	6 mm	5 mm
Screw length	60 mm	60 mm
Torque at rated load	1.21 Nm	0.77 Nm
Clamping collar dia.	43 mm	43 mm
Measurement across the corner	22.5 mm	22.5 mm
Weight	1.5 kg	1.5 kg

5 Putting into Operation

Before the first operation check that the mains voltage corresponds to that given on the machine nameplate.

Trigger switch with button for continuous operation

The machine is set in operation by pressing in the handle switch (4). The holding button (7) on the side of the switch can be pressed for continuous operation. To release the continuous operation merely depress the switch, which makes the holding button spring back automatically.

The bit rotates only after the screw is in contact and pressure is applied to the machine.

Electronic speed control

This machine is fitted with a full-wave switch. The speed can be controlled infinitely variably in the range 0–3 000 r.p.m./0–4 650 r.p.m. and adapted for processing various materials and applications.

Important!

Continuous operation under strong load and low speed can overheat the motor.

Allow the motor to cool down in no-load when set at a high speed!

Rotation direction selector

Pressing the rotation direction selector as far as it will go causes the drill to rotate in the corresponding direction.

 **Attention! Change direction of rotation only when the motor has ceased turning!**

Screwing

Make sure that the bit and screw correspond in size and shape.

It is advisable to use socket-head screws since their self-centering action ensures safe work. Or even better – TORX screws and the corresponding bits. Optimal screwing is achieved when the screwing device is fixed securely in the screw head.

Depth stop

The adjustment of the screwing depth takes place with the adjustment ring (3).

1 Revolution = 1.4 mm

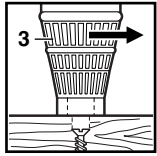

Turning to the right:
The screw is set deeper.

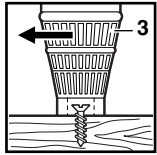

Turning to the left:
The screw is set less deep.

To determine the screw depth, it is recommended to begin with a low depth setting and readjust to the final depth.

Bit

To replace the bit, pull off the depth stop (1). The bit can then be pulled from the bit holder and a new bit inserted. Replace the depth stop (1).

Clutch

The screw can be placed on the still standing bit while the machine is running. The clutch engages only after applying pressure while screwing. When the depth stop comes to rest on the surface, the clutch is disengaged. The bit again comes to a stop.

6 Maintenance Measures

Maintenance

The machine's motor has life-time lubrication and requires no special maintenance. However, should you operate the machine on a continuous basis over long periods of time we recommend that you send us the machine for thorough cleaning and an inspection. This will spare you unnecessary repair expenses and increase the machine's service life. If you always clean the ventilator of dust after each operation, the motor will enjoy an ever longer service life. Uniform ventilation is essential for a long service life.

Replacing carbon brushes

Our service personnel will do this and all other servicing work fast and professionally.

7 Mains cable

Damaged mains cables should not be used. They are to be replaced without delay.

As the result of a innovative mains cable module (6), this is possible in a quick and easy manner. Press the latches (5) on both sides and pull the mains cable module out of the handle. Insert a new mains cable in the handle and latch. Mains cables in various lengths are available as special accessories.

Use the mains cable module provided only for Kress Electro-Tools. Do not attempt to operate other machines with the module.

8 Noise/vibration information

Measured values determined according to EN 60 745.

Typically the A-weighted noise levels of the machine are: sound pressure level 77 dB (A); sound power level 88 dB (A). Measurement uncertainty K = 3 dB.

Wear hearing protection!

The weighted acceleration is typically smaller than 2.5 m/s².

9 Environmental Protection



Do not dispose of electric tools together with household waste material!

Recycle raw materials instead of disposing as waste

The machine, accessories and packaging should be sorted for environmental-friendly recycling.

These instructions are printed on recycled paper manufactured without chlorine.

The plastic components are labelled for categorised recycling.

Subject to change without notice

1 Figure

- 1 Butée de profondeur
- 2 Porte-embout
- 3 Molette de réglage pour la butée de profondeur
- 4 Bouton MARCHE/ARRET avec électronique de commande
- 5 Blocage du module de câble de secteur
- 6 Module de câble de secteur
- 7 Bouton de blocage de fonctionnement continu
- 8 Commutateur du sens de rotation
- 9 Crochet pour ceinture

Les accessoires reproduits et décrits dans la notice d'instruction ne sont pas forcément compris dans les fournitures.

2 Utilisation

La visseuse de construction peut être utilisée de manière universelle pour des travaux de vissage des murs en matériaux secs (Drywall, plaques en plâtre), des panneaux « agglomérés » ou en fibres sur du bois ou du métal avec des vis à fixation rapide ou pour la pose de vis à tôle ou à bois dans les intérieurs.

3 Consignes de sécurité et prévention des accidents

Avant de mettre la machine en marche, il convient de lire entièrement la notice d'utilisation et d'observer les **consignes de sécurité** données dans cette notice ainsi que **les consignes de sécurité générales relatives aux outils électriques** précisées dans la brochure ci-jointe.

Attention !

- Les prises de courant placées à l'extérieur doivent être protégées par le biais de disjoncteurs de protection à courant de défaut (FI) !
- Ne pas percer le bâti pour marquer la machine. L'isolation de protection serait alors court-circuitée. Utiliser des plaquettes collantes.
- Toujours éloigner le câble de la machine en le dirigeant vers l'arrière.

Double isolation

Nos appareils sont fabriqués conformément aux prescriptions européennes (normes NE) afin de garantir le maximum de sécurité à l'utilisateur. Les machines dotées d'une double isolation portent toujours le symbole international  Il n'est pas nécessaire de relier les machines à la terre. Il suffit d'utiliser un câble à deux conducteurs.

Les machines sont antiparasitées conformément à la norme EN 55014.

4 Caractéristiques techniques

Visseuse pour travail à sec	500 TBS	505 TBS
Puissance absorbée	500 W	500 W
Puissance débitée	255 W	255 W
Vitesse à vide	3 000 t/mn	4 650 t/mn
Vitesse de rotation	0 – 3 000 t/mn	0 – 4 650 t/mn
Porte-outil	1/4"	1/4"
Vissage (bois), Ø max.	6 mm	5 mm
Longueur des vis	60 mm	60 mm
Couple en charge nominale	1,21 Nm	0,77 Nm
Collet de serrage	43 mm	43 mm
Surangle en	22,5 mm	22,5 mm
Poids	1,5 kg	1,5 kg

5 Mise en service

Contrôler si la tension du secteur concorde avec l'indication de la plaque signalétique de l'appareil.

Interrupteur à bouton de blocage en fonctionnement continu

La machine est mise en marche en actionnant l'interrupteur (4) qui se trouve dans la poignée. Pour un enclenchement permanent, il convient également d'enfoncer le bouton de blocage en fonctionnement continu (7) placé sur le côté de l'interrupteur. Pour désactiver l'enclenchement permanent : il suffit d'actionner à nouveau l'interrupteur, le bouton de blocage se dégage automatiquement.

L'embout commence à tourner seulement lorsque la vis est posée et qu'on exerce une pression avec l'appareil.

Commande électronique de vitesse

La machine est équipée d'une électronique de commande. La vitesse de rotation requise peut être sélectionnée en continu sur une plage de réglage de 0–3 000 t/mn / 0–4 650 t/mn afin d'être adaptée aux différents matériaux et applications utilisés.

Important !

Lors d'une sollicitation intense et durable et faible vitesse de rotation, le moteur peut s'échauffer !

Refroidir le moteur en laissant tourner à vide à grande vitesse.

Inverseur du sens de rotation

Lorsque l'inverseur du sens de rotation est enfoncé jusqu'en butée, la machine tourne dans le sens inverse.

 **Attention ! L'inversion ne peut être effectuée qu'au repos !**

Vissage

Veillez à ce que la lame du tournevis et la vis aient une taille et une forme correspondantes.

Utilisez de préférence des vis à tête cruciforme. L'autocentrage permet un travail plus sûr.

La meilleure solution consiste à utiliser des vis TORX et des lames de tournevis correspondantes. L'ajustement de l'embout tournevis à la tête de la vis permet un vissage optimum.

Butée de profondeur

Le réglage de la profondeur de vissage s'effectue à l'aide de la molette de réglage (3).

1 tour = 1,4 mm

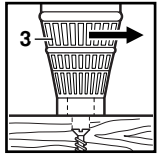

Tourner vers la droite :
La vis se trouve vissée plus profondément.

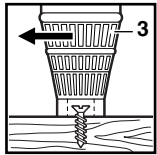

Tourner vers la gauche :
La vis se trouve vissée moins profondément.

Pour déterminer la bonne profondeur de vissage, il est recommandé de commencer par une petite profondeur de vissage et de régler celle-ci en conséquence.

Embout

Pour changer l'embout, retirer la butée de profondeur (1). Ensuite, l'embout peut être retiré du porte-embout et le nouveau embout peut être monté. Remonter la butée de profondeur (1).

Embrayage

Il est possible de positionner la vis sur l'embout se trouvant en position d'arrêt lorsque l'appareil est en marche. L'embrayage prend seulement lorsque une pression est exercée lors du vissage. Au moment où la butée de profondeur touche le fond, l'embrayage est désaccouplé. L'embout est alors immobile.

6 Interventions de maintenance

Entretien

Le moteur de la machine est graissé pour une longue période et ne nécessite pas de maintenance particulière. Si l'on est amené à utiliser intensément la machine pendant une longue période, il est recommandé de l'envoyer à nos services pour un nettoyage approfondi et une révision. Vous vous épargnez des frais inutiles de réparations et vous augmenterez la longévité de votre machine.

Une ventilation égale et constante est primordiale pour garantir une longue vie du moteur. Il est par conséquent expressément recommandé de débarrasser le ventilateur des dépôts de poussière après tous travaux quels qu'ils soient.

Remplacement des balais de charbon

Le personnel de nos services après-vente effectue rapidement et professionnellement cette opération, ainsi que de tout autre travail d'entretien.

7 Câble de secteur

Ne pas utiliser de câbles de secteur endommagés. Les remplacer immédiatement.

Ceci est possible de manière très simple grâce à ce nouveau module du câble de secteur (6). Appuyer sur les deux côtés du dispositif de blocage (5) et retirer de la poignée le module du câble de secteur. Introduire le nouveau câble de secteur dans la poignée et faire encliqueter. Les câbles de secteur sont disponibles en différentes longueurs en tant qu'accessoires spéciaux.

N'utiliser le module de cordon d'alimentation qu'avec les outillages électroportatifs Kress. Ne jamais tenter d'y raccorder un appareil d'un autre constructeur.

8 Bruits et vibrations

Valeurs de mesure obtenues conformément à la norme européenne EN 60 745.

Les mesures réelles (A) des niveaux sonores de l'appareil sont : niveau de pression acoustique 77 dB (A); niveau d'intensité acoustique 88 dB (A). Incertitude de mesurage K = 3 dB.

Toujours porter une protection acoustique !

L'accélération réelle mesurée est de moins de 2,5 m/s².

9 Protection de l'environnement



Ne pas jeter les appareils électriques dans les ordures ménagères !

Récupération des matières premières plutôt qu'élimination des déchets

Les appareils, comme d'ailleurs leurs accessoires et emballages, doivent pouvoir suivre chacun une voie de recyclage appropriée.

Ce manuel d'instructions a été fabriqué à partir d'un papier recyclé blanchi sans chlore.

Nos pièces plastiques ont été marquées en vue d'un recyclage sélectif des différents matériaux.

Sous réserves de modifications techniques

1 Afbeelding

- 1 Diepte-aanslag
- 2 Bitopname
- 3 Instelring voor diepteaanslag
- 4 In-/uit-schakelaar met elektronica
- 5 Vergrendeling netsnoermodule
- 6 Netsnoermodule
- 7 Vastzetknop voor continu werken
- 8 Draairichtingschakelaar
- 9 Riemhaak

Niet al het afgebeelde en beschreven toebehoren wordt meegeleverd.

2 Gebruik

De droogbouw-schroevendraaier is universeel toepasbaar voor het vastschroeven van droge wanden (drywall, gipskarton), persspaan- of vezelplaat op hout of metaal met snelbouwschroeven of voor het indraaien van plaat- of houtschroeven bij de binnenafwerking.

3 Veiligheidsvoorschriften en voorkoming van ongevallen

Lees voor u de machine in bedrijf stelt de gebruiksaanwijzing volledig door. Neem de **veiligheidsrichtlijnen** in deze gebruiksaanwijzing alsook de algemene **veiligheidsrichtlijnen voor elektrisch gereedschap** in het hierbij ingesloten boekje in acht.

Attentie!

- Contactdozen in de buitenlucht dienen beveiligd te zijn via een foutstroom-veiligheidsschakelaar (FI).
- Om de machine te kentekenen mag er niet in het huis geboord worden. Daardoor wordt de veiligheidsisolatie overbrugd. Gebruik stickers.
- De kabel steeds naar achteren weg van de machine geleiden.

Dubbele isolatie

Onze machines zijn met het oog op een zo groot mogelijke veiligheid voor de gebruiker, conform de Europese voorschriften (EN-normen) gebouwd. Dubbel geïsoleerde machines dragen steeds het internationale teken . De machines moeten niet geaard worden. Een twee-adrige snoer volstaat. De machines zijn ontstoord overeenkomstig EN 55014.

4 Technische gegevens

Droogbouw-schroevendraaier	500 TBS	505 TBS
Opgenomen vermogen	500 W	500 W
Afgegeven vermogen	255 W	255 W
Toerental onbelast	3 000 min	4 650 min
Regelbereik	0–3 000 omw/min	0–4 650 omw/min
Gereedschapsopname	1/4"	1/4"
Schroeven in hout max. Ø	6 mm	5 mm
Schroeflengte	60 mm	60 mm
Draaimoment bij nominale belasting	1,21 Nm	0,77 Nm
Spanhals-Ø	43 mm	43 mm
Hoekmaat	22,5 mm	22,5 mm
Gewicht	1,5 kg	1,5 kg

5 Ingebruikneming

Controleer voor de inbedrijfstelling of de netspanning wel degelijk met die op het typeplaatje van de machine overeenstemt.

Schakelaar met vastzetknop voor continu gebruik

Door indrukken van de schakelaar (4) in het handvat wordt de machine in werking gezet. Voor continu gebruik wordt bovendien de vastzetknop (7) aan de kant van de schakelaar ingedrukt. Uitschakelen van de continu schakeling: de schakelaar gewoon indrukken, de vastzetknop springt automatisch weer terug.

Het bit draait pas als de schroef wordt opgezet en de machine wordt vastgedrukt.

Electronische besturing

Deze machine is voorzien van een vollegolfschakelaar. Het toerental kan traploos worden geregeld binnen een bereik van 0–3 000 omw/min / 0–4 650 omw/min en worden afgestemd op de bewerking van verschillende materialen en toepassingen.

Belangrijk!

De motor kan bij langdurige zware belasting en lage toerentallen oververhit raken.

De motor met een hoger toerental en bij nullast laten afkoelen.

Omkeerschakelaar

Door indrukken van de omkeerschakelaar tot de aanslag loopt de machine in de betreffende richting.

 **Pas op! De omkering mag slechts gebeuren in rusttoestand!**

Schroeven

Let u erop dat de bit en de schroef in de grootte en in de vorm overeenkomen.

Het is voordelig om schroeven met een kruissleuf te gebruiken. Door zelfcentrerend is veiliger werken mogelijk.

Nog beter: TORX-schroeven en bijpassende bits. De vaste zitting van de schroefbit in de schroefkop maakt een optimaal schroeven mogelijk.

Diepteanslag

De instelling van de schroefdiepte vindt plaats met de instelling (3).

1 slag = 1,4 mm

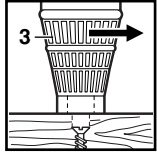

Naar rechts draaien:
De schroef wordt dieper geplaatst.

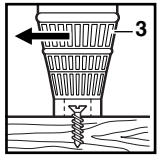

Naar links draaien:
De schroef wordt minder diep geplaatst.

Geadviseerd wordt om voor het bepalen van de schroefdiepte te beginnen met een geringe inschroefdiepte en hij te stellen tot de definitieve diepte.

Bit

Voor het vervangen van het bit trekt u de diepteanslag (1) los. Daarna kan het bit uit de bitopname worden getrokken en het bit opnieuw worden ingezet. Breng de diepteanslag (1) weer aan.

Koppeling

De schroef kan terwijl de machine loopt op het stilstaande bit worden geplaatst. De koppeling grijpt pas weer in door de druk bij het schroeven. Wanneer de diepteanslag de ondergrond raakt, wordt de koppeling gescheiden. Het bit staat weer stil.

6 Onderhoudswerkzaamheden

Onderhoud

De motor van de machine werd in de fabriek gesmeerd en behoeft geen speciaal onderhoud. Indien u gedurende een lange periode met de machine zeer zware arbeid verricht, raden wij u aan deze af en toe voor reinigingen en inspectie naar onze serviceafdeling te sturen. U vermijdt daardoor onnodige reparatiekosten en verhoogt de levensduur van de machine. Uw motor gaat langer mee als u na elke gedane arbeid het stof uit de ventilator verwijdert. Een

gelijkmatige ventilatie is belangrijk voor de levensduur.

Vervangen van de koolborstels

Deze werk en alle verdere service-werkzaamheden voeren onze service-werkplaatsen snel en vakkundig uit.

7 Netsnoeren

Een beschadigd netsnoer mag niet worden gebruikt. Het moet onmiddellijk worden vervangen.

Dat is dankzij de nieuwe netsnoermodule (6) op uiterst eenvoudige wijze mogelijk. Druk de vergrendeling (5) aan beide zijden in en trek de netsnoermodule uit de handgreep. Steek een nieuw netsnoer in de handgreep en klik vast. Netsnoeren met verschillende lengte zijn als speciaal toebehoren verkrijgbaar.

Gebruik de stroomkabelmodule alleen voor elektrisch gereedschap van Kress. Probeer niet om er andere machines mee te gebruiken.

8 Informatie over geluid en vibratie

Meetwaarden vastgesteld volgens EN 60 745.

Het A-gewaardeerde geluidsniveau van de machine bedraagt kenmerkend: geluidsdrukkniveau 77 dB (A); geluidsvermogeniveau 88 dB (A). Meetonzekerheid K = 3 dB.

Draag een gehoorbescherming.

De effectieve gewicht/versnellingswaarde is kleiner dan 2,5 m/s².

9 Milieubescherming



Geef elektrisch gereedschap niet met het huisvuil mee!

Terugwinnen van grondstoffen in plaats van het weggooien van afval

Machine, toebehoren en verpakking moeten op een voor het milieu verantwoorde manier worden hergebruikt.

Deze gebruiksaanwijzing is vervaardigd van chloorvrij gebleekt kringlooppapier.

De kunststof delen zijn gekenmerkt om ze per soort te kunnen recyclen.

Wijzigingen voorbehouden

1 Figura

- 1 Battuta di profondità
- 2 Alloggiamento bits
- 3 Anello di regolazione per battuta di profondità
- 4 Interruttore di ACCENSIONE e di SPEGNIMENTO con controllo elettronico
- 5 Blocco del modulo cavo di rete
- 6 Modulo del cavo di rete
- 7 Bottone di fermo per il funzionamento continuo
- 8 Commutatore per la reversibilità
- 9 Gancio per la cintura

Accessori illustrati o descritti non fanno necessariamente parte del volume di consegna.

2 Applicazione

L'avvitatore per costruzioni a secco può essere utilizzato ad impiego universale per avvitare pareti asciutte (Drywall, lastre di cartongesso), pannelli di masonite o pannelli in fibra su basi in legno oppure in metallo utilizzando viti per avvitatrice rapida; può inoltre essere utilizzato per applicare viti autofilettanti oppure viti per legno in caso di lavori di finiture interne.

3 Indicazioni di sicurezza e misure antinfortunistiche

Prima di mettere in funzione la macchina, leggere l'intero manuale di servizio, seguire le **indicazioni di sicurezza** di questo manuale e le **indicazioni di sicurezza per utensili elettrici** generali del prospetto allegato.

Attenzione!

- Le prese di corrente esterne devono essere protette mediante interruttore di sicurezza per correnti di guasto (FI).
- Non forare la protezione esterna del trapano per contrassegnare la macchina. In caso contrario, l'isolamento protettivo viene escluso. Utilizzare etichette adesive.
- Il cavo deve trovarsi sempre dietro alla macchina.

Doppio isolamento

I nostri apparecchi sono progettati per garantire la massima sicurezza possibile dell'operatore in sintonia con le prescrizioni europee (norme EN). Le macchine a doppio isolamento presentano sempre il simbolo internazionale . Non è necessario collegare a massa tali macchine. E' sufficiente un cavo a due fili.

Le macchine sono schermate contro i radiorischi secondo la norma EN 55014.

4 Dati tecnici

Avvitatore per costruzioni a secco	500 TBS	505 TBS
Potenza assorbita	500 W	500 W
Potenza erogata	255 W	255 W
Velocità a vuoto	3 000 g/min	4 650 g/min
Campo di regolazione	0–3 000 g/min	0–4 650 g/min
Mandrino portautensile	1/4"	1/4"
Avvitatura in legno max. Ø	6 mm	5 mm
Lunghezza delle viti	60 mm	60 mm
Momento torcente con carico nominale	1,21 Nm	0,77 Nm
Diametro collare Ø	43 mm	43 mm
Misura angolare	22,5 mm	22,5 mm
Peso	1,5 kg	1,5 kg

5 Messa in esercizio

Prima della messa in funzione si deve controllare se la tensione di rete corrisponde alle indicazioni della targhetta dell'apparecchio.

Interruttore con tasto di bloccaggio per il funzionamento continuo

Per avviare la macchina si preme l'interruttore (4) nell'impugnatura. Per il funzionamento continuo occorre premere anche il tasto di bloccaggio (7) accanto all'interruttore. Per sciogliere il bloccaggio: schiacciare l'interruttore fino in fondo. Il tasto di bloccaggio scatta fuori automaticamente. Il bit gira soltanto quando vi sarà stata applicata una vite e cominciando a premere la macchina per l'operazione di avvitamento.

Pilotaggio elettronico di rotazione

Questa macchina è equipaggiata con un interruttore ad onda piena. Si può regolare gradualmente il numero di giri desiderato in un campo di azione da 0–3 000 g/min / 0–4 650 g/min, a seconda del materiale impiegato e del tipo di lavorazione che si desidera effettuare.

Importante!

Il motore può surriscaldarsi nel caso di una prolungata e forte sollecitazione e a un basso numero di giri.

Far raffreddare il motore facendolo funzionare a vuoto ad alta velocità.

Commutatore del senso di rotazione

Per far funzionare l'apparecchio nel senso di rotazione desiderato, premere il commutatore fino allo scatto.

 **Attenzione! Modificare il senso di rotazione solamente quando l'apparecchio è spento!**

Avvitare

Accertarsi che brugola e vite corrispondano in dimensioni e forma.

Si consiglia di utilizzare viti con intaglio a stella. L'auto-centratura consente di lavorare in modo sicuro. O meglio ancora: viti TORX e relative brugole. La sede fissa dell'inserito dell'avvitatrice all'interno della testina di avvitamento consente di ottenere risultati ottimali.

Battuta profondità

La profondità di avvitamento viene registrata attraverso l'anello di regolazione (3).

1 giro = 1,4 mm

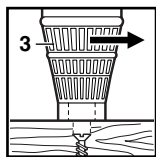

Girando verso destra:
La vite viene posta più in basso.

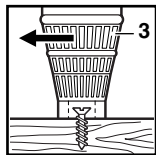

Girando verso sinistra:
La vite viene posta meno in basso.

Per determinare la profondità di avvitamento, si consiglia di iniziare con una profondità minore e di regolare la profondità definitiva in un secondo tempo.

Bit

Per sostituire il bit, tirare la battuta di profondità (1). Il bit può dunque essere estratto ed il nuovo bit può essere inserito. Riapplicare dunque di nuovo la battuta di profondità (1).

Frizione

A macchina in azione, la vite può essere applicata sul bit fermo. La frizione fa presa solo al momento della pressione che si crea iniziando l'operazione di avvitamento. Arrivando la battuta di profondità sul fondo, la frizione stacca. Il bit è di nuovo fermo.

6 Disposizioni di manutenzione

Manutenzione

Il motore della macchina ha una lubrificazione permanente e non necessita altra manutenzione. Se avete sottoposto la macchina per una lunga durata a forti sollecitazioni, Vi raccomandiamo di inviarla, all'occasione, al nostro Servizio di assistenza per una pulizia accurata e una verifica. Così eviterete spese inutili di riparazione e aumenterete la durata della Vostra macchina. Il motore avrà la durata più lunga se, dopo ogni lavorazione viene tolta la polvere mediante soffiatura attraverso le fessure di ventilazione, in quanto per la durata è importante la ventilazione costante.

Sostituzione delle spazzole di carbone

I nostri punti d'assistenza eseguono questa operazione e tutti gli altri lavori di manutenzione in modo rapido e professionale.

7 Cavo di alimentazione

Non è permesso utilizzare cavi di rete danneggiati. Essi devono essere sostituiti immediatamente.

Grazie al nuovissimo tipo di cavo (6) è diventato semplicissimo sostituire il cavo di rete. Premere i due pulsanti di bloccaggio (5) ed estrarre dall'impugnatura il cavo di rete. Inserire un nuovo cavo di rete nell'impugnatura ed innestarlo in posizione. Cavi di diverse lunghezze sono fornibili come accessori speciali.

Utilizzare il modulo di cavo di rete esclusivamente per elettrotensili Kress. Non tentare di utilizzare il modulo in combinazione con altre macchine.

8 Informazioni sulla rumorosità e sulla vibrazione

Valori misurati conformemente alla norma EN 60 745.

La misurazione A del livello di pressione acustica della macchina è solitamente di pressione acustica 77 dB (A); livello della potenza sonora 88 dB (A). Incertezza della misura K = 3 dB.

Usare auricolari di protezione!

Accelerazione media inferiore a 2,5 m/s².

9 Misure ecologiche



Non gettare le apparecchiature elettriche tra i rifiuti domestici.

Recupero di materie prime, piuttosto che smaltimento di rifiuti

Macchina, accessori ed imballaggio dovrebbero essere inviati ad una riutilizzazione ecologica.

Queste istruzioni sono stampate su carta riciclata sbiancata senza cloro.

I componenti in plastica sono contrassegnati per il riciclaggio selezionato.

Con riserva di modifiche

1 Figura

- 1 Tope de profundidad
- 2 Alojamiento de puntas de destornillador
- 3 Anillo de ajuste para tope de profundidad
- 4 Conmutador de arranque-parada con selector electrónico
- 5 Enclavamiento de módulo de cable de red
- 6 Módulo de cable de red
- 7 Botón de retención para operación continua
- 8 Selector de sentido de giro
- 9 Gancho de sujeción al cinturón

Los accesorios ilustrados o descritos no siempre corresponden al volumen de suministro.

2 Aplicación

La atornilladora para reformas es de aplicación universal para atornillar tabiques (drywall, placas de pladur), tableros de aglomerado o de fibra sobre madera o metal con tornillos de montaje rápido, o para enroscar tornillos para chapa o madera en instalaciones interiores.

3 Indicaciones de seguridad y prevención de accidentes

Antes de poner la máquina en funcionamiento, lea detenidamente las instrucciones de uso y siga los “Consejos de seguridad” descritos a continuación y las “Normas generales de seguridad para trabajar con herramientas eléctricas” expuestas en el anexo adjunto.

¡Atención!

- Las clavijas de enchufe exteriores deben estar protegidas con un interruptor de corriente de fallo.
- ¡No marque nunca la máquina taladrando en la carcasa pues el aislamiento de protección se puentea!
¡Utilice adhesivos!
- ¡Coloque siempre el cable detrás de la máquina!

Aislamiento doble

Nuestras máquinas han sido construidas tomando en consideración la seguridad del usuario y conforme especifican las normas europeas (normas EN). Las máquinas que disponen de aislamiento doble llevan siempre la marca internacional . Las máquinas no requieren una puesta a tierra, sino que basta con un cable bifilar.

Las máquinas son antiparasitarias conforme indica la norma EN 55014.

4 Datos técnicos

Atornilladora para reformas	500 TBS	505 TBS
Potencia consumida	500 W	500 W
Potencia entregada	255 W	255 W
Velocidades en vacío	3 000 r.p.m.	4 650 r.p.m.
Gama de regulación de velocidad	0–3 000 r.p.m.	0–4 650 r.p.m.
Portaútiles	1/4"	1/4"
Atornillado en madera		
Ø máx.	6 mm	5 mm
Longitud del tornillo	60 mm	60 mm
Par de giro a carga nominal	1,21 Nm	0,77 Nm
Ø del cuello de fijación	43 mm	43 mm
Medida entre vértices	22,5 mm	22,5 mm
Peso	1,5 kg	1,5 kg

5 Puesta en marcha

Antes de conectar la máquina a la red eléctrica, compruebe si la tensión de la red coincide con la tensión especificada en la placa de características de la máquina.

Interruptor con botón de retención para operación continua

Oprimiendo el interruptor (4) en el puño, se pone en marcha la máquina. Para trabajar en servicio continuo se oprime además el botón de retención (7) que se encuentra en el lateral del interruptor. Desconectar la operación continua: simplemente oprimir a fondo el interruptor, el botón de retención se desenchaja automáticamente. Únicamente estando colocado un tornillo en la punta de destornillador se pone a girar ésta al apretar la máquina.

Control electrónico de velocidad

Esta máquina está equipada con un interruptor de onda completa. Se puede seleccionar la velocidad en una gama de 0–3 000 r.p.m./0–4 650 r.p.m. adaptándola para trabajar distintos materiales y para distintas aplicaciones.

¡Importante!

En caso de esfuerzo elevado y velocidad baja durante un tiempo prolongado es posible que el motor sea calentado excesivamente.

Deje que el motor se enfríe con velocidad más alta en marcha en vacío.

Conmutador del sentido de giro

Presionando hasta el tope el conmutador del sentido de giro se hace que la máquina marche en la dirección correspondiente.

 **¡Atención! ¡Modificar el sentido de giro solamente cuando la máquina esté parada!**

Atornillar

Tenga en cuenta que el bit y el tornillo deben coincidir en tamaño y forma.

Es conveniente usar tornillos de estrella. El autocentraje permite trabajar con seguridad. O mejor todavía: utilice tornillos TORX y bits adecuados. Si la punta intercambiable de destornillador está bien colocada en la cabeza del tornillo, podrá trabajar de manera óptima.

Topo de profundidad

La profundidad de atornillado se fija con el anillo de ajuste (3).

1 vuelta = 1,4 mm

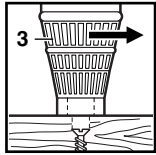

Giro hacia la derecha:
El tornillo se enrosca a mayor profundidad.

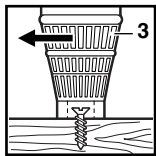

Giro a la izquierda:
El tornillo se enrosca a menor profundidad.

Para ajustar la profundidad de atornillado se recomienda comenzar con una profundidad de atornillado menor e ir incrementándola hasta alcanzar la profundidad deseada.

Punta de destornillador

Para sustituir la punta de destornillador desmontar el topo de profundidad (1). Seguidamente puede retirarse la punta de destornillador de su alojamiento e insertar en él la punta de destornillador nueva. Montar nuevamente el topo de profundidad (1).

Embrague

Incluso con la máquina funcionando puede colocarse el tornillo sobre la punta de destornillador, ya que ésta se encuentra detenida. La máquina se embraga solamente al presionarla axialmente al atornillar. Al asentar el topo de profundidad contra el material base se desembraga la máquina. En ese caso se detiene la punta de destornillador.

6 Medidas para mantenimiento

Mantenimiento

El motor de la máquina tiene engrase de por vida y no requiere ningún mantenimiento. Sin embargo, al someter la máquina durante un período prolongado a esfuerzos muy elevados, le recomendamos enviarla de vez en cuando para efectuar una limpieza a fondo. De este modo, evitará costes de reparación innecesarios y aumentará la vida útil de su máquina. El motor funcionará sin problema alguno durante mucho tiempo, si usted después de cada uso de la máquina elimina el polvo acumulado en el ventilador, ya que una buena ventilación es muy importante para una larga vida útil.

El motor funcionará sin problema alguno durante mucho tiempo, si usted después de cada uso de la máquina elimina el polvo acumulado en el ventilador, ya que una buena ventilación es muy importante para una larga vida útil.

Cambio de escobillas

Nuestros centros de servicio realizan de forma rápida y correcta este trabajo y todos los demás trabajos de mantenimiento.

7 Cable de alimentación

No es admisible emplear cables de red deteriorados, debiendo sustituirse de inmediato.

Esto es sumamente sencillo de realizar gracias a la aplicación de un moderno módulo de cable de red (6). Presionar el enclavamiento (5) por ambos lados y extraer el módulo de cable de red de la empuñadura. Insertar un cable de red nuevo en la empuñadura empujándolo hasta que enclave. Existen cables de red de diferentes longitudes como accesorio.

Emplee el módulo de cable de red sólo en herramientas eléctricas Kress. No intente accionar otros aparatos con él.

8 Información sobre ruidos y vibraciones

Determinación de los valores de medición según norma EN 60 745.

El nivel de ruido del aparato, en condiciones normales, determinado con un filtro A, es de: nivel de presión de sonido 77 dB (A); nivel de potencia acústica 88 dB (A). Inseguridad de la medición K = 3 dB.

¡Se recomiendan protectores auditivos!

La aceleración es inferior a 2,5 m/s².

9 Protección del medio ambiente



¡No deseches los aparatos eléctricos junto con los residuos domésticos!

Recuperación de materias primas en lugar de producir desperdicios

El aparato, los accesorios y el embalaje debieran someterse a un proceso de recuperación que respete el medio ambiente.

Estas instrucciones se han impreso sobre papel reciclado sin la utilización de cloro.

Para efectuar un reciclaje selectivo se han identificado las piezas de plástico.

Reservado el derecho a modificaciones

1 Bild

- 1 Djupanslag
- 2 Mejselhållare
- 3 Inställningsring för djupanslag
- 4 TILL-/FRÅN-kopplare med elektronik
- 5 Spärr för nätkabelmodul
- 6 Nätkabelmodul
- 7 Låsknapp för ständig drift
- 8 Omkopplare för rotationsriktning
- 9 Klammer för bälte

I bruksanvisningen avbildad och beskrivet tillbehör ingår inte alltid i leveransen.

2 Användning

Skruvdragaren för inomhusarbeten är universellt användbar för montage av torra byggväggar (Drywall, gipskartong), spån- och fiberskivor mot trä eller metall med snabbskruvar eller för iskruvning av plåt- eller träskruvar vid inredningsarbeten.

3



Säkerhetsanvisningar för undvikande av olycksfall

Innan maskinen tas i drift skall hela bruksanvisningen läsas igenom. Följ **säkerhetsanvisningarna** i anvisningen samt de allmänna **säkerhetsanvisningarna för el-verktyg** i bifogat häfte.

⚠ Observera!

- Vägghaktkontakter utomhus skall alltid vara säkrade över en felströmskyddskontakt (FI-).
- Borra inte i huset för att märka maskinen. Skyddsisoleringen förbikopplas. Använd klistermärken.
- För alltid kabeln bakåt från maskinen.

Dubbel isolering

För att ge användaren största möjliga säkerhet är våra apparater byggda i överensstämmelse med de europeiska före-skrifterna (EN-normer). Dubbelt isolerade maskiner är alltid märkta med det internationella märket . Maskinerna behöver inte vara jordade. En kabel med två ledare räcker.

Maskinerna är radioavstörda enligt EN 55014.

4 Tekniska data

Inrednings-skruvdragare	500 TBS	505 TBS
Ineffekt	500 W	500 W
Uteffekt	255 W	255 W
Tomgångsvarvtal	3 000 v/min	4 650 v/min
Regleringsområde	0–3 000 v/min	0–4 650 v/min
Verktygshållare	1/4"	1/4"
Skruvdragning i trä max. Ø	6 mm	5 mm
Skruvlängd	60 mm	60 mm
Vridmoment vid märklast	1,21 Nm	0,77 Nm
Spännhals-Ø	43 mm	43 mm
Hörnmätt	22,5 mm	22,5 mm
Vikt	1,5 kg	1,5 kg

5 Driftstart

Kontrollera före idrifttagandet om nätspänningen överensstämmer med uppgiften på apparatens typskylt.

Kontakt med låsknapp för ständig körning

Genom att trycka in kontakten (4) i handtaget tillkopplas maskinen. För ständig tillkoppling skall dessutom låsknappen (7) som finns vid sidan av kontakten trycks in. Frånkoppling av ständig körning: tryck helt enkelt in kontakten helt, låsknappen hoppar automatiskt ut.

Mejselinsatsen roterar först sedan skruven satts in och maskinen tryckts mot underlaget.

Elektronisk varvtalsstyrning

Denna maskin är utrustad med fullaxelströmställare. Varvtalet kan styras steglöst inom området från 0–3 000 v/min / 0–4 650 U/min och anpassas till bearbetning av olika material och användningar.

Viktigt!

Motorn kan överhettas vid långvarig stark belastning och lågt varvtal.

Låt motorn kylas ned med högre varvtal i tomgång.

Omkopplare för rotationsriktning

Genom att trycka in omkopplaren till anslag roterar maskinen i motsvarande riktning.

⚠ Observera! Ändring av rotationsriktning endast vid stillestånd!

Skruvdragning

Se till att storleken och formen på bit och skruv överensstämmer.

Använd med fördel stjärnskruvmejslar. Genom självcentrering är det möjligt att arbeta säkert.

Ännu bättre: TORX-skrivar och passande bits. Skruvdragarinsatsens fasta sats i skruvhuvudet möjliggör en optimal skruvdragning.

Djupanslag

Iskruvningsdjupet ställs in med inställningsringen (3).
1 varv = 1,4 mm

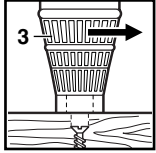

Högervridning:
Ökar iskruvningsdjupet.

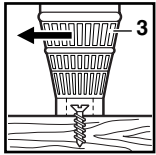

Vänstervridning:
Minskar iskruvningsdjupet.

För bestämning av rätt iskruvningsdjup rekommenderar vi att du startar med ett mindre djup och sedan provar dig fram till slutgiltigt djup.

Mejsleinsatser

För byte av mejsleinsatser dra bort djupanslaget (1). Därefter kan mejseln dras ur hållaren och ny mejsleinsats skjutas in. Återmontera djupanslaget (1).

Koppling

Skruvan kan med motorn igång skjutas upp på stillastående mejsel. Kopplingen griper först när tryck utövas vid skruvning. När djupanslaget går mot underlaget fränkopplar kopplingen. Nu står åter mejseln stilla.

6 Underhållsåtgärder

Skötsel

Motorn är långtidssmörd och erfordrar ingen särskild skötsel. Vi rekommenderar dock att skicka in maskinen för en grundlig rengöring om den används mycket under en längre period. På så sätt sparar Ni onödiga reparationskostnader och förlänger maskinens livslängd. Motorn tackar med lång livstid om Ni regelbundet, efter varje arbete blåser ur damm ur munstycket, då en jämn ventilation är viktig för livslängden.

Byte av kolborstar

Detta arbete och andra servicearbeten genomför våra serviceställen snabbt och sakkunnigt.

7 Nätkabel

Skadad nätsladd får inte användas. Den skall omedelbart bytas ut.

Utbytet är mycket enkelt pga den nya nätkabelmodulen (6). Tryck in spärren (5) på maskinens båda sidor och dra ut nätkabelmodulen ur handtaget. Skjut in den nya nätkabeln i handtaget tills den låser i läget. Nätkablar i olika längder erbjuds som specialtillbehör.

Nätkabelmodulen får endast användas för Kresselverktyg; försök inte driva andra maskiner med denna kabel.

8 Ljud-/vibrationsdata

Mätvärdena har tagits fram baserade på EN 60 745. Maskinens A-vägda ljudnivå uppnår i typiska fall: Ljudtrycksnivå 77 dB (A); ljudeffektnivå 88 dB (A). Mättonoggrannhet K = 3 dB.

Använd hörselskydd!

De värderade accelerationen är normal sätt mindre än 2,5 m/s².

9 Miljöskydd



Elektriska verktyg får inte kastas i hushållssoporna!

Återvinning i stället för avfallshantering

Maskin, tillbehör och förpackning kan återvinnas. Denna bruksanvisning är tryckt på klorfritt returpapper.

För att underlätta sortering vid återvinning är plastdelarna markerade.

Reservation för ändringar

1 Fig.

- 1 Dybdeanslag
- 2 Bitholder
- 3 Indstillingsring til dybdeanslag
- 4 TÆND/SLUK-afbryder med elektronik
- 5 Lås netkabelmodul
- 6 Netkabelmodul
- 7 Låseknop til konstant drift
- 8 Retningsomskifter
- 9 Bæltekrog

Illustreret eller beskrevet tilbehør er ikke nødvendigvis indeholdt i leverancen.

2 Anvendelse

Skruetrækkeren til gipsarbejde er beregnet til universelt skruearbejde i gipsvægge (drywall, gipsplader), pressan- eller fiberplader på træ eller metal med hurtigskruer eller til i- og udskruining af metal- eller træskruer inden døre.

3



Sikkerhedsforskrifter og beskyttelse mod uheld

Inden De tager maskinen i brug, bør De først læse betjeningsvejledningen helt igennem. Overhold **sikkerhedshenvisninger** i denne vejledning samt de generelle **sikkerhedshenvisninger for elektro-værktøj** i det vedlagte hæfte.

⚠️ Vigtigt!

- Udendørs stikdåser skal altid være sikret via et fejlstrømsrelæ (FI-relæ).
- Undgå at bore i boremaskinens hus for at kendetegne maskinen. Beskyttelsesisoleringen sættes ud af funktion. Anvend i stedet klæbemærkater.
- Før altid kablet bagud og væk fra maskinen.

Dobbelt isolering

Vores maskiner er konstrueret i overensstemmelse med de europæiske forskrifter (EN-normer) for at sikre den størst mulige sikkerhed for brugeren. Dobbelt isolerede maskiner bærer altid det internationale tegn . Maskinerne behøver ikke at have jordforbindelse. Det er nok med et totrådet kabel.

Maskinerne er radiostøjdæmpet iht. EN 55014.

4 Tekniske data

Skruetrækker til gipsarbejde	500 TBS	505 TBS
Effektforbrug	500 W	500 W
Effektydelse	255 W	255 W
Tomgangs- omdrejningstal	3 000 o/min	4 650 o/min
Reguleringsområde	0–3 000 o/min	0–4 650 o/min
Værktøjsholder	1/4"	1/4"
Skruning i træ max. Ø	6 mm	5 mm
Skruelængde	60 mm	60 mm
Drejningsmoment ved nominal last	1,21 Nm	0,77 Nm
Spændehals-Ø	43 mm	43 mm
Hjørnemål	22,5 mm	22,5 mm
Vægt	1,5 kg	1,5 kg

5 Ibrugtagning

Kontrollér inden ibrugtagningen, om netspændingen stemmer overens med angivelsen på maskinens typeskilt.

Afbryder med låseknop til konstant drift

Ved at trykke på afbryderen (4) i håndgrebet, startes maskinen. Til konstant drift skal låseknappen (7) på siden af afbryderen også trykkes ind. Udløsning af konstant drift: tryk blot på afbryderen, låseknappen springer automatisk ud igen.

Bitsen drejer først, når skruen er sat på og maskinen er trykket mod emnet.

Elektronisk styring af omdrejningstallet

Denne maskine er udstyret med en fuld-bølge-kontakt. Omdrejningstallet kan styres trinløst indenfor et område på 0–3 000 o/min / 0–4 650 o/min og således tilpasses bearbejdningen af forskellige materialer og anvendelsesformer.

Vigtigt!

Motoren kan blive overophedet ved vedvarende kraftig belastning og lavt omdrejningstal.

Lad motoren køle af i tomgang ved et højere omdrejningstal.

Omdrejningsretnings-omskifter

Når omdrejningsretnings-omskifteren trykkes ind til anslaget, vil maskinen køre i den således valgte omdrejningsretning.

⚠️ OBS! Ændring af omdrejningsretningen må kun foretages ved stilstand!

Skruning

Sørg for, at bit og skrue passer sammen i størrelse og form. De kan med fordel anvende stjerneskrue. På grund af selvcenteringen er det muligt at arbejde sikkert.

Eller endnu bedre: Anvend TORX-skruer og passende bit. Skruetrækkerindsatsen sidder godt fast i skruenhovedet og giver således optimale betingelser for skruearbejdet.

Dybdeanslag

Skruedybden indstilles ved hjælp af indstillingsringen (3).

1 omdrejning = 1,4 mm

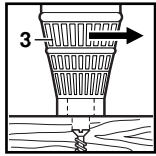

Højredrejning:
Skruen anbringes dybere.

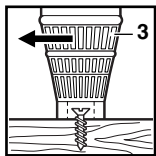

Venstredrejning:
Skruen anbringes mindre dyb.

Skruedybden fastlægges ved at starte med en lille iskruningsdybde og derefter indstille den på endelig dybde.

Bits

Bitsen udskiftes ved at trække dybdeanslaget (1) ned. Derefter trækkes bitsen ud af bitsholderen, og den nye bits isættes. Anbring dybdeanslaget (1) igen.

Kobling

Skruen kan anbringes på den stillestående bits, mens maskinen kører. Koblingen griber først ind, når trykket fra skruearbejdet mærkes. Når dybdeanslaget rammer undergrunden, afbrydes koblingen. Bitsen står stille igen.

6 Service

Service

Maskinens motor er fra fabrikken forsynet med tilstrækkeligt smøremiddel og er dermed stort set vedligeholdelsesfri. Hvis De dog udsætter maskinen for store belastninger gennem længere tid, vil vi anbefale Dem med jævne mellemrum at sende maskinen ind til en grundig rengøring. Derved undgår De unødige reparationsomkostninger og øger maskinens levetid. Hvis De efter hver arbejdsproces regelmæssigt puster støvet væk fra blæseren, vil motoren til gengæld holde længere, da en ensartet ventilation er vigtig for maskinens holdbarhed.

Udskiftning af kulbørsterne

Dette arbejde og alle yderligere servicearbejder udføres vores servicesteder hurtigt og korrekt.

7 Netkabel

Beskadigede kabler må ikke benyttes. De skal udskiftes med det samme.

Dette er nemt at gøre takket være det moderne netkabelmodul (6). Tryk på låsen (5) på begge sider og træk netkabelmodulet ud af håndgrebet. Før et nyt netkabel ind i håndgrebet og tryk det på plads. Netkabler kan købes i forskellige længder som ekstratilbehør.

Benyt kun netkabelmodulet til Kress-el-værktøj. Forsøg ikke at benytte modulet til andre apparater.

8 Støj/vibrationsinformation

Måleværdier beregnes iht. EN 60 745.

Værktøjets A-vægtede støjniveau er typisk: Lydtrykniveau 77 dB (A); lydeffektniveau 88 dB (A). Måleusikkerhed K = 3 dB.

Brug høreværn!

Den vurderede acceleration er typisk på mindre end 2,5 m/s².

9 Miljøbeskyttelse



Elværktøj må ikke bortskaffes som almindeligt affald!

Genbrug af råstoffer i stedet for bortskaffelse af affald

Maskine, tilbehør og emballage skal genbruges på en miljøvenlig måde.

Denne vejledning er skrevet på klorfrit genbrugspapir. Kunststofdele er markeret for at garantere en rensonteret recycling.

Ret til ændringer forbeholdes

1 Bilde

- 1 Dybdeanlegg
- 2 Bitsholder
- 3 Stillring for dybdeanlegg
- 4 PÅ-/AV-bryter med elektronikk
- 5 Lås nettkabelmodul
- 6 Nettkabelmodul
- 7 Låseknapp for kontinuerlig drift
- 8 Dreieretningsomkopler
- 9 Beltekrok

Illustrert eller beskrevet tilbehør inngår ikke alltid i leveransen.

2 Bruk

Tørrskrutrekkeren kan brukes universelt til skruing av tørrmurer (Drywall, gipsplater), presspan- eller fiberplater med hurtigskruer på tre eller metall eller til innskruing av metall- eller treskruer ved innendørs arbeider.

3



Sikkerhetsinformasjoner og uhellforebyggende tiltak

Før du starter bruken av denne maskinen må du lese nøye gjennom hele bruksanvisningen. Følg de **sikkerhetsregler** som står oppført i denne bruksanvisningen, samt de generelle **sikkerhetsregler for elektromaskiner** som står i det separate heftet som følger med i leveransen.

⚠ Forsiktig!

- Stikkontakter som er installert utendørs skal være avsikret ved hjelp av en feilstrøm-vernebryter (FI-).
- Man må ikke bore i huset for å kjennermerke maskinen. Dette ville føre til at det dannes en broforbindelse over verneisolasjonen. Bruk i stedet skilt som klebes på.
- Kabelen skal alltid føres bakover, bort fra maskinen.

Dobbeltisolering

Våre maskiner er konstruert på en slik måte at de gir brukeren en størst mulig sikkerhet, samtidig som de oppfyller kravene i gjeldende europeiske forskrifter (EN-normer). Maskiner med dobbelt isolering er alltid kjennetegnet med det internasjonale symbolet . Det er ikke nødvendig å jorde slike maskiner. Det er tilstrekkelig å bruke en kabel med to ledere.

Maskinene er radiostøydempet i samsvar med normen EN 55014.

4 Tekniske data

Tørrbygg-skrutrekker	500 TBS	505 TBS
Opptatt effekt	500 W	500 W
Avgitt effekt	255 W	255 W
Omdreiningstall på tomgang	3 000 o/min	4 650 o/min
Innstillingsområde	0–3 000 o/min	0–4 650 o/min
Verktøyfeste	1/4"	1/4"
Skruing i tre maks. Ø	6 mm	5 mm
Skruelengde	60 mm	60 mm
Dreiemoment ved nominell last	1,21 Nm	0,77 Nm
Spennhals-Ø	43 mm	43 mm
Hjørnedimensjon	22,5 mm	22,5 mm
Vekt	1,5 kg	1,5 kg

5 Igangsetting

Før du starter bruken av denne maskinen må du kontrollere at spenningen på lysnettet stemmer overens med den nettspenning som er angitt på typeskiltet.

Bryter med låseknapp for kontinuerlig drift

Når man trykker inn bryteren (4) på håndtaket, settes maskinen i gang. Når man skal innstille kontinuerlig drift, må man dessuten trykke inn den låseknappen (7) som er installert på siden av bryteren. Senere utkopling av kontinuerlig drift: Trykk helt enkelt knappen helt inn. Låseknappen hopper da automatisk ut igjen. Bitsen dreier først når skruen er satt på og maskinen trykkes på.

Elektronisk omdreiningstalls kontroll

Denne maskinen er utstyrt med en fullbølge-bryter. Turtallet kan innstilles trinnløst i et område på 0–3 000 o/min / 0–4 650 o/min og avstemmes på bearbeiding av forskjellige materialer og anvendelser.

Viktig!

Hvis maskinen brukes uten pause og med stor belastning og lave omdreiningstall, kan man få en overoppheating av motoren.

La i et slikt tilfelle motoren gå en stund på tomgang med høyt omdreiningstall, slik at den blir avkjølt.

Rotasjonsvender

Ved å trykke inn rotasjonsvenderen til den stopper, vil maskinen gå i den respektive retningen.

⚠ Forsiktig! Rotasjonsretningen må bare forandres når maskinen står stille!

Skruing

Pass på at skrutrekkerinnsats og skrue stemmer overens når det gjelder størrelse og form.

Bruk fortrinnsvis kryssporskruer. På grunn av selvstrøringen gir disse skrueene et godt resultat.

Enda bedre: TORX-skruer og passende bits. Skruetrekkerinnsatsens gode feste i skruhodet gjør at man får en skruing med optimalt resultat.

Dybdeanlegg

Skrudybden innstilles med stillringen (3).

1 omdreining = 1,4 mm

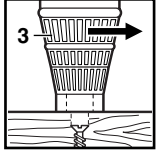

Dreining mot høyre:
Skruen settes dypere inn.

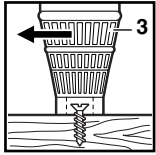

Dreining mot venstre:
Skruen settes mindre dypt inn.

For å finne frem til korrekt skrudybde, anbefales det å begynne med en liten skrudybde og så justere frem til endelig dybde.

Bits

Til utskifting av bitsene trekker du dybdeanlegget (1) ut. Deretter kan bitsen trekkes ut av bitsfestet og den nye bitsen settes inn. Sett dybdeanlegget (1) på igjen.

Kobling

Skruen kan settes på den stillestående bitsen mens maskinen går. Koblingen griper først når trykket utløser skruingen. Når dybdeanlegget støter mot underlaget, utkobles koblingen. Bitsen står nå stille igjen.

6 Vedlikeholdstiltak

Vedlikehold

Boremaskinens motor har en kontinuerlig automatisk smøring og trenger ikke noe spesielt vedlikehold. Hvis boremaskinen din imidlertid er i kontinuerlig bruk over et langt tidsrom og utsettes for store belastninger, anbefaler vi at du med jevne mellomrom sender den inn for en grundig rengjøring. På denne måten kan du spare unødvendige utgifter til reparasjoner, pluss at du høyner boremaskinens levetid. Hvis du hver gang etter endt arbeid blåser støvet ut av ventilatoren, viser boremaskinens motor sin taknemlighet ved å holde lenge. En konstant ventilasjon er nemlig veldig viktig for boremaskinens levetid.

Utskifting av kullbørstene

Dette arbeidet og alle andre servicearbeider utfører våre serviceverksteder hurtig og kompetent.

7 Nettkabel

En skadet nettkabel må ikke brukes, men må straks skiftes ut.

Dette er ganske enkelt takket være den nye typen nettkabelmodulen (6). Trykk låsen (5) på begge sider og trekk nettkabelmodulen ut av håndtaket. Før en ny nettkabel inn i håndtaket og la den smekke i lås. Nettkabler i forskjellig lengde fås kjøpt som ekstrautstyr.

Bruk nettkabelmodulen kun for Kress-elektroverktøy. Ikke forsøk å bruke andre maskiner med denne.

8 Støy-/vibrasjonsinformasjon

Måleverdier funnet i samsvar med EN 60 745.

Maskinens typiske A-bedømte støynivå er: Lydtryknivå 77 dB (A); lydeffektnivå 88 dB (A). Måleusikkerhet K = 3 dB.

Bruk hørselvern!

Den typiske vurderte akselerasjon er mindre enn 2,5 m/s².

9 Miljøvern



Kast aldri elektroverktøy i husholdningsavfallet!

Råstoffgjenvinning i stedet for avfallsdeponering

Maskin, tilbehør og forpakning bør resirkuleres.

Denne bruksanvisningen er laget av klorfritt resirkulert papir.

For å kunne resirkulere på en skikkelig måte, er kunststoffdelene markerte.

Endringer forbeholdes

1 Kuva

- 1 Syvyydenrajoitin
- 2 Teränpidin
- 3 Syvyysvasteen säätörengas
- 4 Elektroniikkakytkin PÄÄLLE/POIS
- 5 Verkkokaapeliyksikön lukitus
- 6 Verkkokaapeliyksikkö
- 7 Lukitusnappi kestokäyttöä varten
- 8 Kiertosuunnan vaihtokytkin
- 9 Vyöhakaset

Käyttöohjeessa kuvatut tarvikkeet eivät välttämättä kaikki sisälly toimitukseen.

2 Käyttö

Sisustusruuviväännin on yleisesti käytettävissä väli-seinien (Drywall, kipsikartonki), prespaani- ja kuitule-tyjen ruuvaamiseen puuhun tai metalliin käyttäen pikarakennusruuveja tahi pelti- tai puuruuvien asen-nukseen sisustusrakentamisessa.

3



Turvaohjeet ja tapaturmasuoja

Lue käyttöohje kokonaan ennen kuin otat koneen käyttöön, noudata käyttöohjeen **turvallisuutta kos-kevia ohjeita** sekä mukana olevassa vihkosessa olevia **sähkötyökalujen yleisiä turvallisuusohjeita**.

▲ Huomio!

- Ulkopistorasioiden täytyy olla virhevirtakytkimin suojattuja (FI–).
- Koteloa ei saa porata koneen merkitsemiseksi. Suo-jaeristykseen syntyy ohitus. Käytä tarroja.
- Aseta johto aina niin, että se kulkee koneesta pois-päin.

Kaksinkertainen eristys

Käyttäjän optimaalisen turvallisuuden vuoksi lait-teemme on valmistettu Euroopan Unionin määräysten (EN-normien) mukaisesti. Kaksinkertaisesti eriste-tyissä koneissa on aina kansainvälinen merkki . Koneiden ei tarvitse olla maadoitettuja. Kaksijohtimi-nen johto riittää.

Koneissa on EN 55014 mukainen häiriösuojaus.

4 Tekniset tiedot

Sisustusru- uviväännin	500 TBS	505 TBS
Tehonotto	500 W	500 W
Antoteho	255 W	255 W
Tyhjäkäyntikierrosluku	3 000 k/min	4 650 k/min
Säätöalue kierrosta	0–3 000 k/min	0–4 650 k/min
Työkalunpidin	1/4"	1/4"
Puuhun ruuvaaminen maks. Ø	6 mm	5 mm
Ruuvien pituus	60 mm	60 mm
Vääntömomentti nimelliskuormalla	1,21 Nm	0,77 Nm
Kiristyskaulan-Ø	43 mm	43 mm
Kulmamitta	22,5 mm	22,5 mm
Paino	1,5 kg	1,5 kg

5 Käyttöönotto

Tarkasta ennen käyttöönottoa, että verkkojännite vastaa koneen tyyppikilvessä ilmoitettua jännitettä.

Lukitusnapilla varustettu kytkin kestokäyttöä varten

Kone käynnistyy kahvassa olevaa kytkintä (4) paina-malla. Kestokäyttöä varten painetaan lisäksi kytkimen sivulla oleva lukitusnappi (7) alas. Kestokytkennän vapautus: paina kytkintä, lukitusnappi vapautuu auto-maattisesti.

Kärki pyörii vasta asennetulla ruuvilla ja konetta pai-nettaessa.

Elektroninen kierrosluvun säätö

Tämä kone on varustettu täysiaaltokytkimellä. Kier-rosluku voidaan säätää portaatta alueella 0–3 000 kierrosta/min / 0–4 650 kierrosta/min erilaisten mate-riaalien ja käyttökohteiden mukaisesti.

Tärkeää!

Moottori voi kuumentua liikaa pitkäaikaisella kovalla kuormituksella ja alhaisella kierrosluvulla.

Anna moottorin jäähtyä suuremmalla kierrosluvulla tyhjäkäynnillä.

Kiertosuuntakytkin

Kone pyörii vastaavaan suuntaan, kun kiertosuunta-kytkin painetaan vasteeseen saakka.

▲ **Huomio! Kiertosuunnan vaihto on suoritet-tava vain koneen seisoessa!**

Ruuvit

On varmistettava, että ruuvausosan ja ruuvin koko ja muoto vastaavat toisiaan. On eduksi käyttää ristikantaruuveja. Automaattinen keskittäminen mahdollistaa varman työskentelyn. Vieläkin parempi on käyttää TORX-ruuveja ja sopivia ruuvausosia. Kun ruuvausosa istuu tukevasti ruuvissa, on ruuvaaminen erittäin helppoa.

Syvyysvaste

Ruuvaussyvyyden asennus tapahtuu säätörenkaalla (3).

1 kierros = 1,4 mm

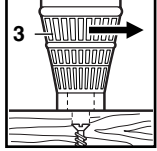

Kierto oikealle:
Ruuvi vääntyy syvemmälle.

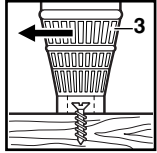

Kierto vasemmalle:
Ruuvi ei väännä niin syvälle.

Ruuvaussyvyyden määrittämiseksi suosittelemme aloittamaan pienellä ruuvaussyvytydellä ja säätämään lopullinen ruuvaussyvyys tämän jälkeen.

Ruvauskärki

Vedä pois syvyysvaste (1) ruvauskärjen vaihtoa varten. Tämän jälkeen voidaan kärki vetää ulos kärjenpitimestä ja asentaa uusi kärki. Asenna syvyysvaste (1) uudelleen.

Kytin

Ruuvi voidaan koneen käydessä asentaa pysähdyksissä olevaan ruvauskärkeen. Kytin tarttuu vasta painettaessa ruuvauksen yhteydessä. Syvyysrajoittimen osuessa alustaan irrottaa kytin. Ruvauskärki pysähtyy uudelleen.

6 Huoltotoimenpiteet

Huolto

Koneen moottori on kestovoideltu eikä tarvitse mitään erityistä huoltoa. Jos kuitenkin kuormitat konetta pitkällä aikavälillä voimakkaasti, suosittelemme koneen perusteellista puhdistusta aina silloin tällöin. Siten säästät tarpeettomia korjauskustannuksia ja koneen käyttöikä pitenee. Moottori toimii paremmin, jos puhallet pölyn käytön jälkeen pois puhaltimesta, sillä tasainen tuuletus on tärkeää, jotta laite palvelisi käytössä pitkään.

Hiiliharjojen vaihto

Huoltopalvelumme suorittaa sekä tämän että myöskin kaikki muutkin huoltotyöt nopeasti ja asiantuntevasti.

7 Verkkojohto

Viallista verkkokaapelia ei saa käyttää. Se on viipymättä vaihdettava uuteen.

Vaihto on kiitos uudenaikaisen verkkokaapeliyksikön (6) mahdollinen yksinkertaisella tavalla. Paina kummallakin puolella sijaitsevia lukituspainikkeita (5) ja vedä verkkokaapeliyksikkö irti käsikahvasta. Aseta uusi verkkokaapeliyksikkö käsikahvaan lukkiutumiseen asti. Verkkokaapelia saa eripituisena lisätarvikkeena.

Käytä verkkojohdinyksikköä vain Kress-sähkötyökalujen kanssa. Älä kokeile yksikköä muissa laitteissa.

8 Melu-/tärinä tieto

Mitta-arvot määritetty EN 60 745 mukaan.

Laitteen tyypillinen A-painotettu äänen painetaso on: Äänen painetaso 77 dB (A); äänen tehotaso 88 dB (A). Mittausepävarmuus K = 3 dB.

Käytä kuulosuojaimia!

Arvioitu kiihdytys on tyypillisesti pienempi kuin 2,5 m/s².

9 Ympäristönsuoja



Älä hävitä sähkötyökalua tavallisen kotitalousjätteen mukana!

Raaka-aineen uusiokäyttö jätehuollon asemasta

Laite, tarvikkeet ja pakkaus tulisi hävittää ympäristöystävällisesti toimittamalla ne kierrätykseen.

Nämä käyttöohjeet on valmistettu kloorittomasti valkaistusta uusiopaperista.

Lajipuhdasta kierrättämistä varten muoviosissa on merkinnät.

Oikeus muutoksiin pidätetään

1 Εικόνα

- 1 Οδηγός βάθους
- 2 Υποδοχή κατασιβιδολαμών
- 3 Ρύθμιση οδηγού βάθους
- 4 Ηλεκτρονικός διακόπτης ON/OFF
- 5 Μανδάλωση μπλοκ ηλεκτρικού καλωδίου
- 6 Μπλοκ ηλεκτρικού καλωδίου
- 7 Πλήκτρο συνεχούς λειτουργίας
- 8 Διακόπτης αλλαγής φοράς περιστροφής
- 9 Γάντζος ζώνης

Εξαρτήματα που περιγράφονται ή απεικονίζονται δεν συνοδεύουν πάντοτε το μηχάνημα.

2 Χρήση

Το κατασιβίδι στεγνών κατασκευών προορίζεται γενικά για το βίδωμα στεγνών τοίχων (Drywall, γυψοχάρτονα), μοριοσανιδιών ή ινοσανιδιών σε ξύλο ή μέταλλο με βίδες ταχυκατασκευών, καθώς και για το βίδωμα ξυλόβιδων και λαμαρινόβιδων στις εσωτερικές κατασκευές.

3 Υποδείξεις ασφαλείας και προστασία από ατυχήματα

Πριν θέσετε τη μηχανή σε λειτουργία διαβάστε τις οδηγίες χρήσης, τηρήστε τις **υποδείξεις ασφαλείας** των οδηγιών αυτών καθώς και τις Γενικές **Υποδείξεις ασφαλείας για ηλεκτρικά εργαλεία** στο φυλλάδιο που συνοδεύει το εργαλείο.

Προσοχή!

- Οι εξωτερικές πρίζες πρέπει να είναι ασφαλισμένες μέσω ενός προστατευτικού διακόπτη για λάθος ρεύμα (FI).
- Μην τρυπάτε το περίβλημα της μηχανής για να τοποθετήσετε κάποια ετικέτα. Καταστρέφεται η προστατευτική μόνωση. Χρησιμοποιείτε αυτο-κόλλητες.
- Το καλώδιο πρέπει να βρίσκεται πάντα πίσω από τη μηχανή.

Διπλή μόνωση

Οι συσκευές μας είναι κατασκευασμένες για να προσφέρουν την όσο το δυνατό μεγαλύτερη ασφάλεια στον χειριστή, σύμφωνα με τις Ευρωπαϊκές Προδιαγραφές. Διπλά μονωμένες μηχανές φέρουν το διεθνές σήμα . Οι μηχανές δεν πρέπει να είναι γειωμένες. Επαρκεί ένα δίκλωνο καλώδιο.

Οι μηχανές φέρουν αντιπαρασιτική προστασία σύμφωνα με τις προδιαγραφές EN 55014.

4 Τεχνικά χαρακτηριστικά

Κατασιβίδι στεγνών κατασκευών	500 TBS	505 TBS
Ονομαστική ισχύς	500 W	500 W
Ισχύς απόδοσης	255 W	255 W

Στροφές χωρίς φορτίο	3 000 U/min	4 650 U/min
Περιοχή ρύθμισης	0–3 000 U/min	0–4 650 U/min
Υποδοχή εργαλείου	1/4"	1/4"
Βίδωμα σε ξύλο μέγ. διάμ.	6 mm	5 mm
Μήκος βίδας	60 mm	60 mm
Ροπή στρέψης υπό ονομαστικό φορτίο	1,21 Nm	0,77 Nm
Διάμετρος λαιμού σύσφιξης Ø	43 mm	43 mm
Διαστ. σε γωνία	22,5 mm	22,5 mm
Βάρος	1,5 kg	1,5 kg

5 Θέση σε λειτουργία

Πριν συνδέσετε τη μηχανή σας με το ηλεκτρικό ρεύμα, ελέγξτε αν η τάση του ηλεκτρικού σας δικτύου συμφωνεί με την τάση δικτύου που αναφέρεται στην πλακέτα της συσκευής!

Διακόπτης με πλήκτρο συνεχούς λειτουργίας

Πατώντας τον διακόπτη (4) στη λαβή μπαίνει η μηχανή σε λειτουργία. Για συνεχή λειτουργία πρέπει να πατήσετε επιπλέον το πλήκτρο (7) που βρίσκεται στο πλάι του διακόπτη. Κατάργηση συνεχούς λειτουργίας: πατήστε τον διακόπτη προς τα μέσα, και το πλήκτρο μανδάλωσης επανέρχεται αυτόματα στη θέση του.

Η κατασιβιδόλαμα αρχίζει να περιστρέφεται μόνο όταν η βίδα είναι τοποθετημένη και το μηχάνημα πιεσμένο.

Ηλεκτρονική διεύθυνση στροφών

Το μηχάνημα αυτό είναι εξοπλισμένο μ' ένα διακόπτη πλήρους κύματος. Οι στροφές μπορούν να ρυθμισθούν αδιαβάθμητα στην περιοχή από 0–3000 U/min / 0–4 650 U/min και να προσαρμοσθούν στην επεξεργασία των διαφόρων υλικών και στις εφαρμογές.

Σημαντικό!

Ο κινητήρας μπορεί σε περίπτωση συνεχούς και υπερβολικής επιβάρυνσης σε χαμηλές στροφές να υπερθερμανθεί.

Αυξήστε τον αριθμό στροφών και αφήστε τον κινητήρα να κρυώσει χωρίς φορτίο.

Διακόπτης φοράς περιστροφής

Πατώντας τον διακόπτη φοράς περιστροφής μέχρι τέμα περιστρέφεται η μηχανή στην αντίστροχη διεύθυνση.

 **Η αλλαγή φοράς περιστροφής πρέπει να γίνεται μόνο σε ακινητοποιημένη μηχανή!**

Βίδες

Προσέξτε να ανταποκρίνεται το μέγεθος και το σχήμα της μύτες του κατσαβιδιού με τη βίδα.

Χρησιμοποιείτε κατά προτίμηση σταυρόβιδες. Η βίδα κεντράρεται αυτόματα και η εργασία διεξάγεται με ασφάλεια. Ακόμη καλύτερα: Χρησιμοποιείτε βίδες TORX και κατάλληλα bits. Η σταθερή θέση του bit στο κεφάλι της βίδας δίνει τη δυνατότητα ιδανικού βιδώματος.

Οδηγός βάθους

Η ρύθμιση του βάθους βιδώματος επακολουθεί μέσω του δακτύλιου ρύθμισης (3).

1 στροφή = 1,4 mm

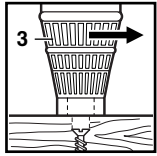

Περιστροφή προς τα δεξιά:
Η βίδα βιδώνεται βαθύτερα.

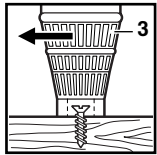

Περιστροφή προς τα αριστερά:
Η βίδα βιδώνεται λιγότερο βαθιά.
Για να εξακριβώσετε το βάθος βιδώματος σας συσταίνουμε ν' αρχίζετε με μικρό βάθος και στη συνέχεια να ρυθμίζετε σιγά-σιγά το τελικό βάθος.

Κατσαβιδόλαμα (Bit)

Για την αντικατάσταση της κατσαβιδόλαμας πρέπει να βγει πρώτα ο οδηγός βάθους (1). Στη συνέχεια μπορείτε να αφαιρέσετε την κατσαβιδόλαμα και να τοποθετήσετε τη νέα. Τοποθετήστε εκ νέου τον οδηγό βάθους (1).

Συμπλέκτης

Η βίδα μπορεί να τοποθετηθεί στην ακίνητη κατσαβιδόλαμα παρ' όλο που το ίδιο το μηχάνημα περιστρέφεται. Ο συμπλέκτης ενεργοποιείται μόνο υπό την πίεση κατά το βιδώμα. Ο συμπλέκτης αποσυνδέεται μόλις ο οδηγός βάθους ακουμπήσει στην επιφάνεια του υλικού. Η κατσαβιδόλαμα παύει εκ νέου να κινείται.

6 Μέτρα συντήρησης

Συντήρηση

Ο κινητήρας της μηχανής είναι μόνιμα γρασαρισμένος και δεν χρειάζεται ιδιαίτερη συντήρηση. Σε περίπτωση που χρησιμοποιείτε εντατικά τη μηχανή για μεγάλο χρονικό διάστημα, συνιστούμε να την αποστείλετε στο σέρβις μας για καθαρισμό και τεχνικό έλεγχο. Ετσι εξοικονομείτε έξοδα επισκευών και αυξάνετε τη διάρκεια ζωής της μηχανής σας. Μετά από μακρά λειτουργία είναι καλό να φυσάτε τη σκόνη από

τον ανεμιστήρα, γιατί ο σταθερός εξερισμός είναι σημαντικός για τη διάρκεια ζωής της μηχανής.

Αντικατάσταση των ψηκτρών

Αυτή την εργασία και άλλες εργασίες σέρβις διεξάγουν γρήγορα και σωστά τα εξουσιοδοτημένα συνεργεία μας.

7 Καλώδιο παροχής

Δεν επιτρέπεται η χρήση φθαρμένων ή χαλασμένων ηλεκτρικών καλωδίων. Πρέπει να αντικατασταίνονται αμέσως.

Η αντικατάσταση διεξάγεται με τον πιο απλό τρόπο χάρη στο νέο είδος μπλοκ ηλεκτρικού καλωδίου (6). Πιέστε τη μανδάλωση (5) κι από τις δυο πλευρές και αφαιρέστε το μπλοκ ηλεκτρικού καλωδίου από τη χειρολαβή. Εισάγετε το νέο ηλεκτρικό καλώδιο στη χειρολαβή και μανδαλώστε εκ νέου. Προσφέρονται ηλεκτρικά καλώδια διάφορων μηκών σαν ειδικά εξαρτήματα.

Χρησιμοποιείτε την ενότητα ηλεκτρικού καλωδίου μόνο για τα ηλεκτρικά εργαλεία της Kress. Μην προσπαθείτε να έχετε μ' αυτήν σε λειτουργία άλλα μηχανήματα.

8 Πληροφορίες για θόρυβο και δονησεις

Εξακρίβωση των τιμών μέτρησης σύμφωνα με EN 60745.

Η σύμφωνα με την καμπύλη A εκτιμηθείσα στάθμη θορύβου της συσκευής ανέρχεται σε: Στάθμη ακουστικής πίεσης 77 dB (A); Στάθμη ηχητικής ισχύος 88 dB (A).

Φοράτε ωτασπίδες!

Η επιτάχυνση που μετρήθηκε είναι σύμφωνα με τον τύπο μίηροτερη απο 2,5 m/s².

9 Προστασία του περιβάλλοντος



Μην πετάτε τα ηλεκτρικά εργαλεία στον κάδο οικιακών απορριμμάτων!

Ανακύκλωση πρώτων υλών αντι αποκομιδή απορριμμάτων

Το μηχάνημα, τα ειδικά εξαρτήματα και η συσκευασία θα πρέπει να αποσύρονται για επανεπεξεργασία με τρόπο φιλικό προς το περιβάλλον. Αυτές οι οδηγίες χρήσης έχουν τυπωθεί σε ανακυκλωμένο χαρτί λευκασμένο χωρίς χλώριο.

Για την ανακύκλωση κατά είδος τα πλαστικά μέρη του μηχανήματος φέρουν ένα σχετικό χαρακτηρισμό.

Διατηρούμε το δικαίωμα αλλαγών

(D) CE Konformitätserklärung

Wir erklären in alleiniger Verantwortung, dass dieses Produkt mit den folgenden Normen oder normativen Dokumenten übereinstimmt: siehe unten

(I) CE Dichiarazione di conformità

Assumendone la piena responsabilità, dichiariamo che il dotto è conforme alle seguenti normative ed ai relativi documenti: vedere sotto

(N) CE Erklæring av konformitet

Vi overtar ansvaret for at dette produktet er i overensstemmelse med følgende standarder eller standarddokumenter : se nede

(GB) CE Declaration of conformity

We declare under our sole responsibility that this product is in conformity with the following standards or standardization documents: see below

(E) CE Declaracion de conformidad

Declaramos bajo nuestra sola responsabilidad que este producto está en conformidad con las normas o documentos normalizados siguientes: ver abajo

(FIN) CE Todistus standardinmukaisuudesta

Todistamme täten ja vastaame yksin siitä, että tämä tuote on allalueteltujen standardien ja stardoimisasiakirjojen vaatimusten mukainen: katso alla

(F) CE Déclaration de conformité

Nous déclarons sous notre propre responsabilité que ce produit est en conformité avec les normes ou document normalisés : Voir ci-dessous

(S) CE Konformitetsförklaringen

Vi intygar och ansvarar för att denna produkt överensstämmer med följande normer och dokument: se nedan

(GR) CE Δήλωση συμμορφότητας

Δηλώνουμε υπευθύνως ότι το προϊόν αυτό είναι κατασκευασμένο σύμφωνα με τους εξής κανονισμούς ή κατασκευαστικές συστάσεις: βλέπε κάτω

(NL) CE Konformiteitsverklaring

Wij verklaren op eigen verantwoording, dat dit produkt voldoet aan de volgende normen of normatieve documenten: zie onder

(DK) CE Overensstemmelseserklæring

Vi erklærer under almindeligt ansvar, at dette produkt er i overensstemmelse med følgende normer eller normative dokumenter: se nedenfor

EN 60 745-2-2, EN 55 014-1, EN 55 014-2,
EN 61 000-3-2, EN 61 000-3-3 gemäß den
Bestimmungen der Richtlinien 98/37/EG, 89/336/EWG.

KRESS-elektrik GmbH + Co.KG, D-72406 Bisingen
Bisingen, im Mai 2005



Klemens Müller
Leitung Produktoptimierung
Manager Current Product

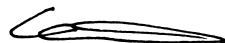

Josef Leins
Leiter Qualitätssicherung
Quality Assurance Manager

D**Garantie**

1. Dieses Elektrowerkzeug wurde mit hoher Präzision gefertigt und unterliegt strengen werkseitigen Qualitätskontrollen.
2. Daher garantieren wir die kostenlose Beseitigung von Fabrikations- oder Materialfehlern, die innerhalb von 24 Monaten ab Verkaufsdatum an den Endverbraucher auftreten. Wir behalten uns vor, defekte Teile auszubessern oder durch neue zu ersetzen. Ausgetauschte Teile gehen in unser Eigentum über.
3. Unsachgemäße Verwendung oder Behandlung sowie die Öffnung des Gerätes durch nicht autorisierte Reparaturstellen führen zum Erlöschen der Garantie. Dem Verschleiß unterworfenen Teile sind von Garantieleistungen ausgeschlossen.
4. Garantieansprüche können nur bei unverzüglicher Meldung von Mängeln (auch bei Transportschäden) anerkannt werden. Durch Ausführung von Garantieleistungen wird die Garantiezeit nicht verlängert.
5. Bei Störungen bitte Gerät mit ausgefüllter Garantiekarte und kurzer Mängelbeschreibung an uns oder die zuständige Servicestelle einsenden. Kaufbeleg beifügen.
6. Durch die von uns übernommenen Garantie-Verpflichtungen werden alle weitergehenden Ansprüche des Käufers – insbesondere das Recht auf Wandelung, Minderung oder Geltendmachung von Schadensersatzansprüchen – ausgeschlossen.
7. Dem Käufer steht jedoch nach seiner Wahl das Recht auf Minderung (Herabsetzung des Kaufpreises) oder Wandelung (Rückgängigmachung des Kaufvertrages) zu, falls es uns nicht gelingt, evtl. auftretende Mängel innerhalb einer angemessenen Frist zu beseitigen.
8. Nicht ausgeschlossen sind die Schadensersatzansprüche nach den §§ 463, 480 Abs. 2, 635 BGB wegen Fehlens zugesicherter Eigenschaften.
9. Die Bestimmungen nach Punkt 7 und 8 gelten nur für den Bereich der Bundesrepublik Deutschland.

F**Garantie**

1. Cet outillage électroportatif a été construit de manière très précise et a fait, en usine, l'objet de contrôles de qualité très stricts.
2. Cela nous permet d'assurer une réparation gratuite des défauts de fabrication ou de matériau susceptibles d'être découverts dans les 24 mois chez l'utilisateur à dater de la date d'achat. Nous nous réservons le droit soit de modifier les pièces défectueuses, soit de les échanger contre des neuves. Les pièces échangées deviennent alors immédiatement notre propriété.
3. Toute utilisation inadaptée, tout traitement inapproprié, toute ouverture de l'outillage effectuée par un personnel ou un service non habilité à le faire entraîne automatiquement l'extinction de toute revendication relative à cette garantie. Les pièces d'usure sont expressément exclues de cette garantie.
4. Les revendications de garantie ne pourront être prises en compte qu'en cas de déclaration immédiate des défauts (avaries dues au transport y comprises). L'exécution des prestations de garantie ne donne pas droit à une prolongation de la période de validité de la garantie.
5. En cas de dysfonctionnement, veuillez expédier l'appareil avec sa carte de garantie dûment complétée et une brève description des défauts à notre adresse ou à la station de service après-vente concernée. Prière de joindre la facture.
6. Une prise en charge par nos soins dans le cadre de la garantie, exclut tout autre recours de la part de l'acheteur, en particulier le droit de rétraction, de réduction ou de revendication de dommages-intérêts.
7. Cependant, il conserve son droit de rétraction (annulation du contrat de vente) ou de réduction (abaissement du prix d'achat), selon ses convenances, si nous ne sommes pas en mesure d'éliminer d'éventuels défauts dans un délai convenable.
8. Ne sont pas exclues, les revendications de dommages-intérêts selon §§ 463, 480 Al. 2, 635 du Code Civil allemand, relatives à l'absence de propriétés garanties.
9. Les dispositions 7 et 8 ne sont valables que pour l'Allemagne.

GB**Guarantee**

1. This electro-tool was manufactured with high precision and subjected to rigorous factory quality controls.
2. Therefore, we guarantee the cost-free correction of fabrication or material defects that occur within 24 months of the date of purchase by the end user. We reserve the right to repair defective parts or replace them with new parts. Replaced parts become our property.
3. Improper use or handling as well as opening of the machine by unauthorised repair agencies voids the guarantee. Parts subject to wear are excluded from the guarantee.
4. The guarantee may only be enforced when defects are reported without undue delay (including shipping damage). Guarantee implementation does not extend the guarantee period.
5. If the tool is defective, please complete the guarantee card and return the unit, guarantee card and a brief description of the problem to the responsible service location. Please enclose your sales receipt.
6. The guarantee obligations assumed by us shall exclude any further claims on the part of the buyer, in particular the right to rescission of a sale, reduction and the assertion of damage claims.
7. However, the buyer shall have the right to either a reduction (in the purchase price) or the rescission of the sale (cancellation of the sales agreement) should we fail to eliminate any defects within a reasonable period of time.
8. Damage claims in accordance with §§ 463, 480 Paragraph 2, 635 BGB due to absence of guaranteed quality shall not be excluded.
9. The provisions defined in Items 7 and 8 only apply to the Federal Republic of Germany.

NL**Garantie**

1. Dit elektrisch gereedschap is vervaardigd met grote nauwkeurigheid en is onderhevig aan strenge kwaliteitscontroles in de fabriek.
2. Daarom garanderen wij het kosteloos verhelpen van fabricage- of materiaalfouten die binnen 24 maanden na de datum van de verkoop aan eindverbruiker optreden. Wij behouden ons het recht voor, defecte onderdelen te repareren of door nieuwe te vervangen. Vervangen onderdelen worden ons eigendom.
3. Ondeskundig gebruik of ondeskundige behandeling alsmede het openen van de machine door niet erkende reparatiebedrijven leiden tot verlies van de garantie. Onderdelen die aan slijtage onderhevig zijn, zijn van de garantie uitgesloten.
4. Er kan slechts aanspraak op garantie verleend worden als de schade onverwijld gemeld werd (ook bij transportschade). Er volgt geen verlenging van de garantieperiode na uitvoering van garantiestaprestaties.
5. Gelieve in geval van storing de machine met ingevulde garantie-bon en een korte beschrijving van de schade aan ons of aan een bevoegde service-dienst in te sturen. Cassabon bijvoegen.
6. Door de door ons opgenomen garantieverplichtingen zijn alle verdere aanspraken van de koper – met name het recht op koopvermindering, prijsreductie of het eisen van schadevergoeding – uitgesloten.
7. De koper heeft echter naar keuze het recht op prijsreductie (vermindering van de aankoopprijs) of op koopvermindering (annuleren van het koopcontract), indien wij er niet in slagen, eventueel opgetreden defecten binnen een redelijke termijn te herstellen.
8. Niet uitgesloten zijn de eisen van schadevergoeding volgens §§ 463, 480 alinea. 2, 635 BGB wegens niet bestaande, toegekende eigenschappen.
9. De bepalingen onder punt 7 en 8 gelden alleen maar voor de Bondsrepubliek Duitsland.

I Garanzia

1. Il presente elettrodomestico è stato realizzato secondo criteri produttivi di alta precisione ed è stato sottoposto a severi controlli di qualità da parte della casa costruttrice.
2. Per questo motivo siamo in grado di garantire l'eliminazione gratuita di difetti costruttivi o di materiale difettoso che dovessero essere riscontrati entro 24 mesi dalla data di vendita all'utente finale. Ci riserviamo il diritto di riparare oppure sostituire le parti difettose. Le parti sostituite tornano ad essere di proprietà della casa costruttrice.
3. Si perde il diritto di garanzia in caso che la macchina venga impiegata oppure trattata in maniera impropria e, cospirare, se la macchina viene aperta da un Centro Servizio non autorizzato. Le parti soggette ad usura non sono comprese nella garanzia.
4. La garanzia può essere riconosciuta solo in caso di immediata segnalazione del difetto (anche per danni di trasporto). La durata della garanzia non viene prolungata della durata dell'eventuale riparazione.
5. In caso di disturbi preghiamo di spedire l'apparecchio alla fabbrica o ad un Centro Assistenza autorizzato, insieme alla scheda di garanzia compilata e una breve descrizione del difetto.
6. Gli obblighi di garanzia da noi assunti escludono completamente ulteriori pretese – in particolare il diritto di convertibilità, riduzione del prezzo o risarcimento danni.
7. L'acquirente può comunque a propria scelta avvalersi del diritto di riduzione (diminuzione del prezzo d'acquisto) oppure di convertibilità (annullamento del contratto di vendita), nel caso in cui l'azienda non fosse in grado di eliminare il difetto eventualmente insorto entro un intervallo di tempo ragionevole.
8. Non sono esclusi i diritti al risarcimento danni per i casi contemplati dal §§ 463, 480 par. 2,635 BGB, riguardanti la mancanza di caratteristiche assicurate.
9. Le disposizioni citate nei punti 7 e 8 sono valide solo per il territorio della Repubblica Federale Tedesca.

E Garantía

1. Esta herramienta eléctrica es el resultado de una fabricación de alta precisión y de estrictos controles de calidad realizados en nuestra fábrica.
2. Garantizamos por ello subsanar sin costo los fallos de fabricación o material que se presenten al consumidor final en el transcurso de los 24 meses a partir de la fecha de venta. Nos reservamos el derecho de reparar las piezas defectuosas o de sustituirlas por otras nuevas. Las piezas sustituidas pasan a ser posesión nuestra.
3. El empleo o trato no reglamentado, así como la apertura del aparato por puntos de reparación no autorizados, extinguen la garantía. La partes sujetas a desgaste quedan excluidas de la garantía.
4. Las reclamaciones de garantía se podrán reconocer sólo en caso de comunicación inmediata (también en caso de daños de transporte). El plazo de garantía no se prolongará debido a la ejecución de prestaciones de garantía.
5. En caso de fallos, envíe el equipo con la tarjeta de garantía llenada y una breve descripción del fallo a nosotros o al Centro de Servicio competente. Adjunte los comprobantes de venta.
6. Los compromisos de garantía asumidos por nosotros excluyen cualquier otro derecho a indemnización del comprador – particularmente el derecho a redhibición, rebaja o ejercicio del derecho a indemnización por daños y perjuicios.
7. Sin embargo, el comprador tendrá el derecho, a su elección, a rebaja (reducción del precio de compraventa) o redhibición (anulación del contrato de compraventa), si no logramos subsanar dentro de un plazo razonable las deficiencias que se hayan producido.
8. No están excluidos los derechos a indemnización por daños y perjuicios según §§ 463, 480 Abs. 2,635 BGB por falta de las propiedades prometidas.
9. Las disposiciones de los puntos 7 y 8 sólo son válidas para el territorio de la República Federal de Alemania.

S Garanti

1. Detta elverktyg tillverkas med högsta precision och underkastas en sträng kvalitetskontroll i fabriken.
2. Därför garanterar vi gratis reparation vid fabriktions- och materialfel, som uppstår inom 24 månader räknat från köpdatum. Vi äger välja mellan att reparera eller att byta ut defekta delar mot nya. Utbyta delar tillfaller oss.
3. Felaktig användning eller hantering samt öppning av apparaten av annan än auktoriserad serviceverkstad leder till att garantin inte längre gäller. Garantin omfattar inte delar som utsätts för normal förslitning.
4. Garantianspråk kan endast göras vid omedelbart påpekande av brister (även transportskador). Utnyttjande av garantibe-stämmelserna förlänger inte garantitiden.
5. Vid fel, var vänlig sänd apparaten med ifyllt garantikort och kort felbeskrivning till oss eller lämplig kundtjänst. Bifoga kvitto.
6. Genom garantiförpliktelserna som vi tagit på oss, faller alla vidare anspråk köparen må ha – särskilt rätten till tillbakagång av köpet, nedsättning av priset eller skadeståndsanspråk.
7. Däremot har köparen rätt till tillbakagång av köpet eller nedsättning av köppriset om vi misslyckas avlägsna ev. brister, skador inom en skälig tidsperiod.
8. Skadeståndsanspråk kan dock ej uteslutas enl. §§ 463, 480 avsn. 2,635 BGB om tillförsäkrade egenskaper saknas.
9. Bestämmelserna enl. punkterna 7 och 8 gäller endast i Förbundsrepubliken Tyskland.

DK Garanti

1. Dette el-værktøj blev fremstillet med stor præcision og har gennemgået strenge kvalitetskontroller på fabriken.
2. Af den grund garanterer vi gratis afhjælpning af fabriktions- eller materialefejl, som måtte opstå indtil 24 måneder fra den salgsdato, som gælder for den endelige forbruger. Vi forbeholder os ret til at udbedre defekte dele eller at udskifte disse. Udskiftede dele er derefter vores ejendom.
3. Garantien bortfalder ved ukorrekt brug eller ukorrekt behandling samt åbning af værktøjet hos ikke autoriserede værksteder. Sliddele er ikke dækket af garantiydelse.
4. Garantikrav anerkendes kun ved øjeblikkelig meddelelse af mangler (også ved transportskader). Garantiperioden forlænges ikke gennem udførelse af garantiydelse.
5. Ved fejl sendes apparatet til os eller det pågældende service-værksted med udfyldt garantikort og en kort beskrivelse af manglerne. Kvittingen vedlægges.
6. Pga. de garanti-forpligtelser, som vi har påtaget os, bortfalder alle yderligere krav fra købers side – især retten til annullering af ordren pga. mangler, prisnedsættelse pga. mangler eller anmeldelse af skadeserstatningskrav.
7. Køberen har imidlertid efter eget valg ret til nedsættelse af købsprisen eller annullering af handelen, hvis det ikke lykkes os at udbedre evt. mangler indenfor en passende tidsfrist.
8. Skadeserstatningskrav iht §§ 463, 480 afsn. 2,635 BGB pga. manglende garanterede egenskaber bortfalder ikke.
9. Bestemmelserne i punkt 7 og 8 gælder kun for Forbunds-republikken Tyskland.

N Garanti

1. Dette elektroverktøyet ble produsert med høy presisjon og har gjennomgått strenge kvalitetskontroller på fabrikken.
2. Derfor garanterer vi gratis utbedring av fabrikkasjons- eller materialfeil, som oppstår innen 24 måneder fra den datum produktet ble solgt til brukeren. Vi forbeholder oss retten til å reparere defekte deler eller skifte dem ut mot nye. Deler som skiftes ut er vår eiendom.
3. Usakkyndig bruk eller behandling samt åpning av apparatet av ikke-autoriserte reparasjonsverksteder fører til at garantien mister sin gyldighet. Deler som er utsatt for slitasje er utelukket fra garantien.
4. Garantikrav anerkjennes kun hvis vi får umiddelbar beskjed om skaden (dette gjelder også transportskader). Garantitiden forlenges ikke på grunn av reparasjonsarbeider som utføres på basis av garantikrav.
5. Hvis det skulle oppstå en feil på maskinen, må du være vennlig å sende maskinen med utfyllt garantikort og en kort beskrivelse av feilen til oss eller til det ansvarlige serviceverksted. Legg en kjøpskvittering med.
6. De garantiforpliktelser som vi påtar oss utelukker alle videre-gående krav fra kjøpers side, spesielt når det gjelder retten til annullering, rabatt eller krav om skadeserstatning.
7. Kjøper har derimot etter eget valg krav på rabatt (reduksjon av kjøpeprisen) eller annullering (salgskontrakten oppheves) hvis vi ikke lykkes i å reparere eventuelle mangler innen en rimelig tidsfrist.
8. Ikke utelukket er krav om skadeserstatning i henhold til §§ 463, 480 avsn. 2, 635 BGB (tysk lovverk) vedrørende mangel på garanterte egenskaper.
9. Bestemmelsene under punkt 7 og punkt 8 gjelder kun for Forbundsrepublikken Tyskland.

GR Εγγύηση

1. Το μηχάνημα αυτό κατασκευάστηκε με μεγάλη ακρίβεια και υπό τον αυστηρό έλεγχο του κατασκευαστή.
2. Γι' αυτό εγγυούμαστε τη δωρεάν επισκευή βλαβών που θα προκύψουν εντός 24 μηνών από την ημέρα πώλησης στον τελικό αγοραστή και οι οποίες θα προέρχονται από ελαττωματικό υλικό ή από σφάλμα του κατασκευαστή. Επιφύλασμάστε όσο αφορά την απόφαση, αν τα ελαττωματικά εξαρτήματα θα αντικατασταθούν ή θα επισκευαστούν. Αντικαταστημένα εξαρτήματα περνούν στην ιδιοκτησία μας.
3. Η εγγύηση λήγει σε περίπτωση λανθασμένου χειρισμού ή λανθασμένης μεταχείρισης, καθώς και σε περίπτωση ανοίγματος του μηχανήματος από μη εξουσιοδοτημένα συνεργεία επισκευών. Η κάλυψη βλαβών που προέρχονται από φυσολογική φθορά δεν συμπεριλαμβάνεται στην εγγύηση.
4. Αξιώσεις από την εγγύηση μπορούν να αναγνωρισθούν μόνο με την έγκαιρη δήλωση ελαττωμάτων (ακόμη και βλάβες από τη μεταφορά). Με τη διεξαγωγή των επισκευών μέσω της εγγύησης δεν παρατείνεται το διάστημα ισχύος της εγγύησης.
5. Σε περίπτωση ανωμαλιών αποστείλτε το μηχάνημα με συμπληρωμένο το Δελτίο Εγγύησης καθώς και σύντομη περιγραφή του ελαττώματος στο αρμόδιο συνεργείο σέρβις. Εσωκλείστε και την απόδειξη αγοράς.
6. Με την ανάληψη των υποχρεώσεων που πηγάζουν από την εγγύηση αποκλείονται άλλες αξιώσεις του αγοραστή – ιδιαίτερα το δικαίωμα μείωσης τιμής αγοράς, ακύρωσης συμβολαίου αγοράς ή αξιώσεις αποζημίωσης.
7. Ο αγοραστής έχει το δικαίωμα να απαιτήσει μείωση της τιμής αγοράς ή και ακύρωση του συμβολαίου αγοράς, σε περίπτωση που δεν καταφέρουμε να αποκαταστήσουμε τη βλάβη μέσα σε εύλογο χρονικό διάστημα.
8. Δεν αποκλείονται αξιώσεις σύμφωνα με τα άρθρα 463, 480 παρ. 2, 635 Αστικού Κώδικα λόγω έλλειψης βεβαιωμένων από τον κατασκευαστή ιδιοτήτων.
9. Οι όροι των σημείων 7 και 8 ισχύουν μόνο στην επικράτεια της Ομοσπονδιακής Δημοκρατίας της Γερμανίας.

FIN Takuu

1. Tätä sähkötyökäluu valmistetaan suurella tarkkuudella ja se on tehtaalta tarkaan laatutarkkailun kohteena.
2. Tästä johtuen takaamme niiden valmistus- ja materiaalivikojen veli-tuksettoman korjauksen, jotka ilmenevät 24 kuukauden aikana lopul-lisen kuluttajan ostopäivästä. Pidätämme oikeuden korjata tai vaihtaa vialliset osat. Vaihdetut, vialliset osat ovat meidän omaisuuttamme.
3. Asiaton käyttö tai käsittely sekä laitteen avaaminen muualla kuin val-tuutetuissa korjauspajoissa johtavat takuun raukeamiseen. Käytössä kuluvat osat eivät kuulu takuun piiriin.
4. Takuukorvausvaatimus voidaan hyväksyä vain, kun viasta ilmoite-taan valmistajalle välittömästi sen havaitsemisen jälkeen (myöskin kuljetusvahingot). Takuuaika ei pidenny takuukorjaustapauksessa.
5. Lähetä laite vahinkotapauksessa valmistajalle tai valtuutettuun liike-keeseen ja liitä mukaan täytetty takuukortti ja lyhyt selostus laitteen viasta. Liitä mukaan ostotodistus.
6. Takaamamme takuehdot sulkevat ulkopuolelle kaikki asiakkaan esittämät takuuehtoihin sisällyttämättömät vaatimukset – etenkin oikeus vahingonkorvausvaatimusten muutokseen, rajoitukseen tai vahin-gonkorvausvaatimuksen voimaansaattamiseen.
7. Ostajalla on kuitenkin oikeus valinnan mukaan vähennykseen (osto-hintaa pienennetään) tai muutokseen (kauppa puretaan), jos emmem onnistu korjaamaan ilmennyttä vikaa kohtuullisen ajan kuluessa.
8. Lain mukaisia (§§ 463, 480 pykälä 2, 635 BGB-Saksalainen lakikirja) vahingon-korvausvaatimuksia ei voida sulkea ulkopuolelle, mikäli laite ei vastaa valmistajan ilmoittamia ominaisuuksia.
9. Kohtien 7 ja 8 mukaiset määräykset pätevät vain Saksan liittotasaval-lassa.

Service-Anschriften / After sales service / Service après-vente

Bundesrepublik Deutschland

KRESS-elektrik GmbH & Co.KG Abt. Kundendienst / Werk 2

Hechinger Straße 48, D-72406 Bisingen/Zollernalbkreis,

Telefon:+49 (0)7476 - 87 450

Telefax:+49 (0)7476 - 87 375

E-mail: tkd@kress-elektrik.de

Schweiz/Suiss

CEKA Elektrowerkzeuge AG+Co.KG

Industriestrasse 2

CH-9630 Wattwill

Telefon: +41 (0)71 - 987 40 40

Telefax: +41 (0)71 - 987 40 41

E-mail: info@ceka.ch

Great Britain

N & J Tools Ltd.

Westcross Centre, 15 Shield Drive

Brentford TW8 9EX

Phone: +44 (0)208-560 0885

Telefax: +44 (0)208-847 0790

E-mail: njtoolsbrentford@btopenworld.com

France

S.A.R.L. Induba

4 Rue du Viaduc - B.P. 87

F-01130 Les Neyrolles

Téléphone: +33 (0)4 - 74 75 01 33

Téléfax: +33 (0)4 - 74 75 23 62

E-mail: induba@online.fr

Hellas

D. Nikolaou & Co Ltd.

33, Flemig Str.

GR-19400 Koropi

Phone: +30 - 210 - 975 37 57

Telefax: +30 - 210 - 973 74 23

E-mail: dnikolaouco@hol.gr

Italia

Hodara Utensili S.p.A.

Viale Lombardia, 16

I-20090 Buccinasco (Milano)

Téléfono: +39 - 02 - 48 84 25 97

Telefax: +39 - 02 - 48 84 27 75

E-mail: info@hodara.it

Österreich

Elektrotechnik –

Elektromaschinenbau

Ernst Bamberger

Braunauer Str. 1C

A-5230 Mattighofen

Telefono: +43 - 7742 – 2363

Telefax: +43 - 7742 – 4510

E-mail: office@bamberger.at

Espana

Apolo fijaciones y herramientas s.l.

Garrotxa Naves 10-22

Polig. Ind. Pla. de la Bruguera

E-08211 Castellar del Vallès

(Barcelona)

Telefono: +34 - 93 - 747 33 35

Telefax: +34 - 93 - 747 33 37

E-mail: fijaciones@apolo.es

Portugal

Sarraipa S.A.

Máquinas e Equipamentos Industriais

Rua das Flores, Carreira d'Água

Zona Industrial da Barosa

PT-2400 Leiria

Phone: +351 - (2)44 - 81 90 60

Telefax: +351 - (2)44 - 81 90 69

E-mail: sarraipa@net.sapo.pt

Norge

Ifø Electric AS

P.O.B. 336 Alnabu

Brobekkveien 115 B

N-0614 Oslo

Phone: +47 - 23 - 37 81 10

Telefax: +47 - 23 - 37 81 20

E-mail: info@ifoelectric.no

Belgie/Belgique, Nederland

Present Handel bvba/sprl

Industriezone "Wolfstee"

Toekomstlaan 6

B-2200 Herentals

Téléphone: +32 - (0)14 - 25 74 74

Telefax: +32 - (0)14 - 25 74 75

E-mail: info@present.be

Sverige

AB Novum

Mörsaregatan 8

S-25466 Helsingborg

Phone: +46 (0)42 - 15 10 30

Telefax: +46 (0)42 - 16 16 66

E-mail: mail@abnovum.se

Danmark

Erenfred Pedersen A/S

Rebslugervej 7

DK-9000 Aalborg

Phone: +45 - 98 13 77 22

Telefax: +45 - 98 16 56 11

E-mail: info@ep.dk

Suomi

Isojoen Konehalli Oy

Keskustie 26

FIN-61850 Kauhajoki as

Phone: +358 (0)20 132 3232

Telefax: +358 (0)20 132 3388

E-mail: info.kauhajoki@ikh.fi



<http://www.kress-elektrik.de>

<http://spareparts.kress-elektrik.de>

Elektrowerkzeuge
Kress®



Bitte sofort ausfüllen und aufbewahren.

Please fill in immediately and keep in safe place.

Veuillez remplir aussitôt et conserver.

Käufer / Purchaser / Acheteur :

Verkauft durch / Dealer's name / Vendeur :

Kaufdatum:
Date purchased:
Date d'achat :

Serie No.:
Serial No.:
No. de série :

Typ:
Type:
Type: **500 TBS / 505 TBS**

Fabrikations-Nr.:
Manufacturing No.:
Fabrication No. :

Garantie-Karte
Warranty card
Bon de Garantie