

# LED Par 56/64



Operation Manual EN  
Mode d'emploi FR  
Gebruiksaanwijzing NL  
Bedienungsanleitung DU  
Manual de instrucciones ES  
Manual do utilizador PT

[WWW.BEGLEC.COM](http://WWW.BEGLEC.COM)

Copyright © 2007 by BEGLEC cva.

Reproduction or publication of the content in any manner, without express permission of the publisher, is prohibited.



Version: 1.2





### **EN - DISPOSAL OF THE DEVICE**

Dispose of the unit and used batteries in an environment friendly manner according to your country regulations.

### **FR - DÉCLASSER L'APPAREIL**

Débarrassez-vous de l'appareil et des piles usagées de manière écologique Conformément aux dispositions légales de votre pays.

### **NL - VERWIJDEREN VAN HET APPARAAT**

Verwijder het toestel en de gebruikte batterijen op een milieuvriendelijke manier conform de in uw land geldende voorschriften.

### **DU - ENTSORGUNG DES GERÄTS**

Entsorgen Sie das Gerät und die Batterien auf umweltfreundliche Art und Weise gemäß den Vorschriften Ihres Landes.

### **ES - DESHACERSE DEL APARATO**

Reciclar el aparato y pilas usadas de forma ecologica conforme a las disposiciones legales de su pais.

### **PT - COMO DESFAZER-SE DA UNIDADE**

Tente reciclar a unidade e as pilhas usadas respeitando o ambiente e em conformidade com as normas vigentes no seu país.

# OPERATION MANUAL

Thank you for buying this JB Systems® product. To take full advantage of all possibilities and for your own safety, please read these operating instructions very carefully before you start using this unit.

## FEATURES

This unit is radio-interference suppressed. This product meets the requirements of the current European and national guidelines. Conformity has been established and the relevant statements and documents have been deposited by the manufacturer.

- This device has been designed to produce decorative effect lighting and is used in light show systems.
- Stylish RGB LED-projector containing high-power 5mm LEDs:
  - LED-PAR56: 156pcs (50 red + 53 green + 53 blue)
  - LED-PAR64: 212pcs (70 red + 71 green + 71 blue)
- Beam angle = 15°
- Optional frost filters can be installed in the supplied filter frame to obtain a nice flood beam.
- Many applications possible: Discotheques, DJs, exhibition booths, homes, ...
- Very smooth RGB color changes thanks to high freq. dimming electronics: 400Hz!
- Different working modes:
  - Completely standalone: automatic or beat synchronized color changes (optional CA-8 controller possible)
  - Master/slave mode: up to 16 units can be used together for wonderful preprogrammed, music synchronized lightshows. (optional CA-8 controller possible)
  - DMX-controlled (4channels: R, G, B + Dimmer/strobe/sound chase) by any standard DMX-controller.
  - Used with LEDCON 01 remote control
- Different ways to set DMX start address:
  - Very easy DMX addressing of individual units using any standard DMX-controller
  - Extremely fast DMX addressing of several units at once (automatic address calculation)
  - Traditional DMX-setting by DIP-switches
- Can be fixed to any surface, can also be fixed in ALU-truss using a standard clamp.
- High quality "Hewlett Packard® / Agilent®" LED technology: >100.000 hours!

## BEFORE USE

- Before you start using this unit, please check if there's no transportation damage. Should there be any, do not use the device and consult your dealer first.
- **Important:** This device left our factory in perfect condition and well packaged. It is absolutely necessary for the user to strictly follow the safety instructions and warnings in this user manual. Any damage caused by mishandling is not subject to warranty. The dealer will not accept responsibility for any resulting defects or problems caused by disregarding this user manual.
- Keep this booklet in a safe place for future consultation. If you sell the fixture, be sure to add this user manual.

### Check the contents:

Check that the carton contains the following items:

- Operating instructions
- LED Projector (PAR56 or PAR64)
- Hanging bracket
- 2 Knobs to fasten the hanging bracket
- Filter frame

## SAFETY INSTRUCTIONS:



**CAUTION:** To reduce the risk of electric shock, do not remove the top cover. No user-serviceable parts inside. Refer servicing to qualified service personnel only.



The lightning flash with arrowhead symbol within the equilateral triangle is intended to alert the user or the presence of un-insulated "dangerous voltage" within the product's enclosure that may be of sufficient magnitude to constitute a risk of electric shock.



The exclamation point within the equilateral triangle is intended to alert the user to the presence of important operation and maintenance (servicing) instructions in the literature accompanying this appliance.



This symbol means: indoor use only.



This symbol means: Read instructions.

- To protect the environment, please try to recycle the packing material as much as possible.
- To prevent fire or shock hazard, do not expose this appliance to rain or moisture.
- To avoid condensation to be formed inside, allow the unit to adapt to the surrounding temperatures when bringing it into a warm room after transport. Condense sometimes prevents the unit from working at full performance or may even cause damages.
- This unit is for indoor use only.
- Don't place metal objects or spill liquid inside the unit. Electric shock or malfunction may result. If a foreign object enters the unit, immediately disconnect the mains power.
- Prevent use in dusty environments and clean the unit regularly.
- Keep the unit away from children.
- Inexperienced persons should not operate this device.
- Maximum save ambient temperature is 40°C. Don't use this unit at higher ambient temperatures.
- Make sure the area below the installation place is free from unwanted persons during rigging, de-rigging and servicing.
- Always unplug the unit when it is not used for a longer time or during servicing.
- The electrical installation should be carried out by qualified personal only, according to the regulations for electrical and mechanical safety in your country.
- Check that the available voltage is not higher than the one stated on the rear panel of the unit.
- The power cord should always be in perfect condition: switch the unit immediately off when the power cord is squashed or damaged.
- Never let the power-cord come into contact with other cables!
- This fixture must be earthed to in order comply with safety regulations.
- Don't connect the unit to any dimmer pack.
- Always use an appropriate and certified safety cable when installing the unit.
- In order to prevent electric shock, do not open the cover. Apart from the mains fuse there are no user serviceable parts inside.
- **Never** repair a fuse or bypass the fuse holder. **Always** replace a damaged fuse with a fuse of the same type and electrical specifications!
- In the event of serious operating problems, stop using the fixture and contact your dealer immediately.
- The housing and the lenses must be replaced if they are visibly damaged.
- Please use the original packing when the device is to be transported.
- Due to safety reasons it is prohibited to make unauthorized modifications to the unit.

**Important:** Never look directly into the light source! Don't use the effect in the presence of persons suffering from epilepsy.

**DESCRIPTION:**

1. Open front with 5mm LEDs and filter frame holder.
2. Hanging bracket with knobs on both sides to fasten the unit and a mounting hole to fix a mounting hook.
3. 1/4" jack used to connect the optional CA-8 controller
4. Mains cable
5. DMX-input connector
6. "Auto DMX-address" button
7. DMX-output connector
8. DIP-switches used to manually set the DMX-address
9. Signal present LED:
  - DMX-signal detected: LED blinks regularly, ready to receive instructions from a controller.
  - DMX-signal not detected: LED blinks to the rhythm of the music, detected by the internal micro.
10. Mains fuse: Always replace this fuse with a fuse that has the same characteristics! (250V/2A slow)



**ELECTRICAL INSTALLATION + ADDRESSING**

**Important:** The electrical installation should be carried out by qualified personal only, according to the regulations for electrical and mechanical safety in your country.

**Electrical installation for 1 standalone unit:**

- Just insert the mains cable. The unit starts working immediately in stand-alone mode
- Remark:** You can connect a CA-8 remote controller to the unit if you want to have more control. Refer to section "C" of the operation instructions to learn how to do this.

**Electrical installation for two or more units in master/slave:**

- Connect 2 to maximum 16 units together using good quality balanced microphone cables. The unit that has no cable connected to its DMX-input will react as "master", the others are the slave units.
- Make sure that all units are connected to the mains.
- Done!
- Remark:** You can connect a CA-8 remote controller to the master unit if you want to have more control over the master/slave operation. You can also connect the LEDCON 01 remote controller, in this case all units will respond equally (all units have the same color)

**Electrical installation for two or more units in DMX-mode:**

- The DMX-protocol is a widely used high speed signal to control intelligent light equipment. You need to "daisy chain" your DMX controller and all the connected units with a good quality balanced cable.
- To prevent strange behavior of the light effects, due to interferences, you must use a 90Ω to 120Ω terminator at the end of the chain. Never use Y-splitter cables, this simply won't work!
- Make sure that all units are connected to the mains.
- Each light effect in the chain needs to have its proper starting address so it knows which commands from the controller it has to decode. In the next section you will learn how to set the DMX addresses.

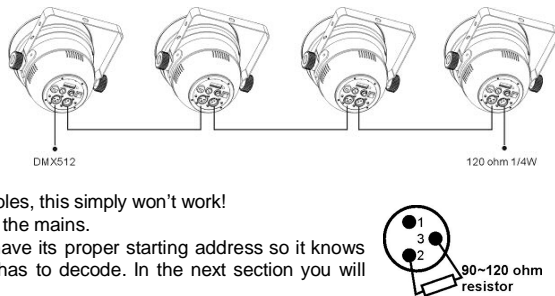

**How to set the DMX addresses:**

There are 3 ways to set the DMX-address of the units. If you use setting options A or B you **MUST set ALL DIP-switches to OFF position!**

**A. Setting individual DMX-addresses per projector:**

- Make sure that ALL DIP-switches are set to OFF position!
- Make sure the DMX cables of all units are connected.
- Connect the first unit to a universal DMX controller.
- Connect all units to the mains so they are switched on.
- Set all DMX-channels on your DMX-controller to zero (value 000).
- Set the DMX-channel, that you want to assign as DMX-start address on you projector, tot maximum (value 255)
- Press the "Auto DMX address" button (6) on the projector shortly.
- If you want to set another projector to the same DMX-start address, simply press it's "Auto DMX address" button (6) and it will receive the same address.
- Done!

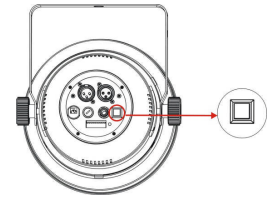

**An example to make things clear:**

- We will set the DMX start address of a projector to 106:
- Connect the projector to the DMX-controller as described above and make sure all is switched on.
  - Set all DMX-channels on the controller to zero (000)
  - Now set DMX-channel 106 to maximum (255)
  - Press the "Auto DMX address" button (6) on the projector shortly.
  - Done! → Your projector now has DMX address 106!

**B. Automatic DMX-addressing, starting from any given start address:**

To save a lot of time (imagine the time it takes to set the DIP switches of 16 units...) you can set the DMX addresses of all units in the DMX-chain just by the push of a button. No need to calculate the starting address of each individual unit, this will be done for you!

- Make sure that ALL DIP-switches are set to OFF position!
- Make sure the DMX cables of all units are connected.
- Connect the first unit to a universal DMX controller.
- Connect all units to the mains so they are switched on.
- Set all DMX-channels on your DMX-controller to zero (value 000).
- Set the DMX-channel, that you want to assign as DMX-start address on you projector, tot maximum (value 255)
- Press the "Auto DMX address" button (6) on the first projector in the chain for about 5seconds.
- Done! → The first projector in the chain will receive the DMX-start address you chose and it will automatically calculate and program the DMX addresses of all the other units in the DMX-chain!

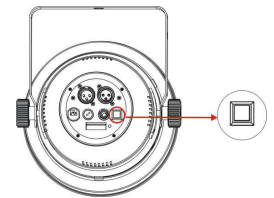

**An example to make things clear:**

We want to set the DMX-addresses of 16 units, the DMX start address of the first projector must be 202:

- Connect all projectors to the DMX-controller as described above and make sure all are switched on.
- Set all DMX-channels on the controller to zero (000)
- Now set DMX-channel 202 to maximum (255)
- Press the "Auto DMX address" button (6) on the first projector in the chain for about 5seconds.
- Done! → The first projector in the chain will receive DMX-start address 202 and it will automatically calculate and program the DMX addresses of all the other units in the DMX-chain! This means that the 2<sup>nd</sup> projector automatically receives address 206, the 3<sup>rd</sup> has address 210, ..., until the 16<sup>th</sup> projector who automatically receives start address 262.

You just programmed 16 projectors, this took you about 10seconds!!

**Remark:** you can mix the units with other DMX-effects that don't have the automatic DMX-addressing option. In that case you still have to set the DMX-addresses of these DMX-effects manually!

**C. How to set the DIP-switches to obtain the right starting address:**

This is the traditional way: MUCH slower...  
On the back of the LED PAR you will see that each of the first 9 DIP-switches corresponds to a certain DMX-value (DIP-switch 10 is not used):

Dip	#1	#2	#3	#4	#5	#6	#7	#8	#9
Value	1	2	4	8	16	32	64	128	256

You can combine the values of these switches to obtain any starting address between 1 and 512:

- Begin address = 01 → switch 1=ON values: 1
- Begin address = 05 → switch 1+3=ON values: 1+4 = 5
- Begin address = 09 → switch 1+4=ON values: 1+8 = 9
- Begin address = 13 → switch 1+3+4=ON values: 1+4+8 = 13
- ...
- Begin address = 62 → switch 2+3+4+5+6=ON values: 2+4+8+16+32 = 62

## OVERHEAD RIGGING

- Important:** The installation must be carried out by qualified service personal only. Improper installation can result in serious injuries and/or damage to property. Overhead rigging requires extensive experience! Working load limits should be respected, certified installation materials should be used, the installed device should be inspected regularly for safety.
- Make sure the area below the installation place is free from unwanted persons during rigging, de-rigging and servicing.
- The device should be installed out of reach of people and outside areas where persons may walk by or be seated.
- Before rigging make sure that the installation area can hold a minimum point load of 10times the device's weight.
- Always use a certified safety cable that can hold 12times the weight of the device when installing the unit. This secondary safety attachment should be installed in a way that no part of the installation can drop more than 20cm if the main attachment fails.
- The device should be well fixed; a free-swinging mounting is dangerous and may not be considered!
- The operator has to make sure that the safety-relating and machine-technical installations are approved by an expert before using them for the first time. The installations should be inspected every year by a skilled person to be sure that safety is still optimal.

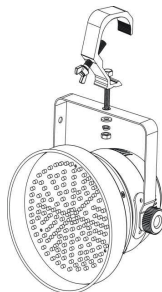

## OPERATING INSTRUCTIONS

### A. Standalone 1 unit:

- Just connect the unit to the mains and put on some music. The unit starts working automatically to the rhythm of the music.

**Remark:** You can connect a CA-8 remote controller to the unit if you want to have more control.

### B. Two or more units in master/slave setup:

- Connect 2 to maximum 16 units together. Refer to the chapter "electrical installation" to learn how to do this (don't forget to address all units properly!)
- Connect all units to the mains and put on some music. The units will start working automatically to the rhythm of the music and show the internal chase programs.

**Remark:** You can connect a CA-8 remote controller to the master unit if you want to have more control over the master/slave operation.

### C. Connect the optional CA-8 controller for more control:

The CA-8 controller can only be used in standalone or master/slave mode. Connect the controller to the CA-8 input of the first unit (master). Now you can control all the connected units:

BUTTON	ACTIONS			
STANDBY	To blackout all the fixtures			
FUNCTION	<b>Strobe</b>	<b>9 Color select</b>	<b>Color Chase</b>	<b>Color Fade</b>
	1. Synchronous strobe in white color 2. The same color chase 3. Different color strobe	White → Red → Blue → Purple → Orange → Green → Yellow → Magenta → Cyan	1. The same color 2. Different color 3. One light chase 4. Two lights chase 5. Four lights chase	1. Fast speed 2. Middle speed 3. Slow speed

MODE	Sound 1 (LED OFF)	Manual (LED ON)	Sound 2 (LED slow blinking)	Auto (LED fast blinking)
------	-------------------	-----------------	-----------------------------	--------------------------

### D. Controlled by universal DMX-controller:

- Connect all units together. Refer to the chapter "Electrical installation for two or more units in DMX-mode" to learn how to do this (don't forget to address all units properly!)
- Connect all units to the mains and turn on the DMX controller.

Since each unit has its own DMX-address, you can control them individually. Remember that each unit uses 4 DMX-channels as shown in the DMX chart below:

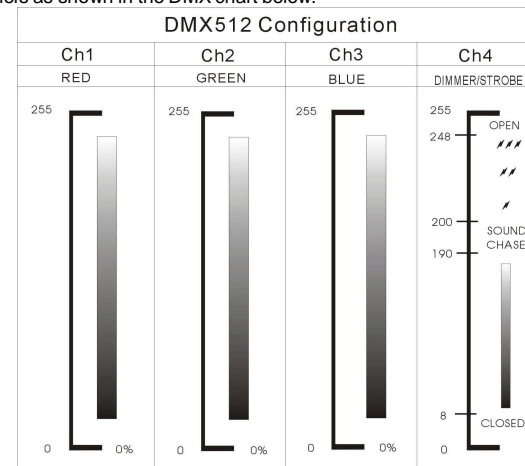

## BEAM ANGLE + FILTER FRAME

With LED PAR projectors you can project any RGB color you want so normally there's no need for a color filter frame. However with this projector the filter frame is used to influence the beam angle of the spot: To obtain nice colored beams with high intensity the beam angle of this projector is only 15°. This is perfect for DJ and stage applications but for some architectural applications you need a wider beam. In these cases you can install a special FROST filter in the filter frame to widen the beam and obtain a nice, evenly distributed light output. You can obtain such frost filters from Briteq®.

## MAINTENANCE

- Make sure the area below the installation place is free from unwanted persons during servicing.
- Switch the unit off and unplug the mains cable.
- During inspection the following points should be checked:**
- All screws used for installing the device and any of its parts should be tightly fastened and may not be corroded.
- Housings, fixations and installations spots (ceiling, truss, suspensions) should be totally free from any deformation.
- The mains cables must be in impeccable condition and should be replaced immediately when even a small problem is detected.
- The interior of the device should be cleaned annually using a vacuum cleaner or air-jet.
- The cleaning of internal and external optics must be carried out periodically to optimize light output. Cleaning frequency depends on the environment in which the fixture operates: damp, smoky or particularly dirty surroundings can cause greater accumulation of dirt on the unit's optics.
  - Clean with a soft cloth using normal glass cleaning products.
  - Always dry the parts carefully.
  - Clean the external optics at least once every 30 days.

**Attention:** We strongly recommend internal cleaning to be carried out by qualified personnel!

## SPECIFICATIONS

### LED PAR56:

Mains Input:	230V 50Hz
Power consumption:	21Watt
Fuse:	250V 2A slow blow (20mm glass)
Sound Control:	Internal microphone
DMX connections:	XLR 3pin
LEDs:	156 high power LEDs (R50 + G53 + B53)
Beam angle:	15° (wider with special frost filters installed)
Luminous intensity:	see chart below
Size:	see drawing below
Weight:	2,5kg

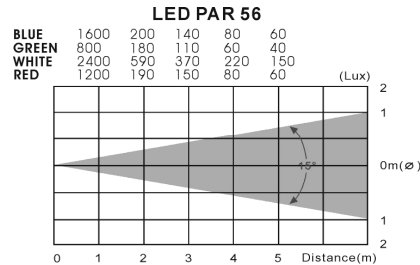
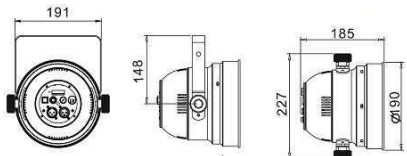

### LED PAR64:

Mains Input:	230V 50Hz
Power consumption:	28Watt
Fuse:	250V 2A slow blow (20mm glass)
Sound Control:	Internal microphone
DMX connections:	XLR 3pin
LEDs:	212 high power LEDs (R70 + G71 + B71)
Beam angle:	15°
Luminous intensity:	see chart below
Size:	see drawing below
Weight:	3,0kg

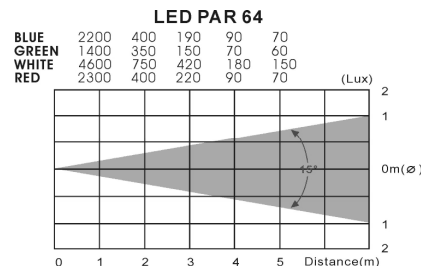
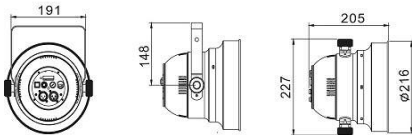

Every information is subject to change without prior notice

You can download the latest version of this user manual on our website: [www.beglec.com](http://www.beglec.com)

## MODE D'EMPLOI

Merci d'avoir choisi ce produit JB Systems®. Pour votre sécurité et pour une utilisation optimale de toutes les possibilités de l'appareil, lisez attentivement cette notice avant utilisation.

**EN VOUS INSCRIVANT POUR LA LETTRE D'INFORMATION VOUS SEREZ TOUJOURS TENU AU COURANT DES DERNIERES NOUVELLES CONCERNANT NOS PRODUITS: NOUVEAUTES, ACTIONS SPECIALES, JOURNEES PORTES OUVERTES, ETC.**  
 → SURFEZ SUR: [WWW.BEGLEC.COM](http://WWW.BEGLEC.COM) ←

## CARACTERISTIQUES

Cet appareil ne produit pas d'interférences radio. Il répond aux exigences nationales et européennes. La conformité a été établie et les déclarations et documents correspondants ont été déposés par le fabricant.

- Cet appareil a été conçu pour la production d'effets lumière décoratifs et est utilisé dans des spectacles lumineux.
- Projecteur à LED RVB (RGB) stylé contenant des LED de 5 mm de haute puissance :
  - LED-PAR56: 156 LED (50 rouges + 53 vertes + 53 bleues) ;
  - LED-PAR64: 212 LED (70 rouges + 71 vertes + 71 bleues).
- Angle de dispersion = 15°
- En option, des filtres dépolis peuvent être placés dans le support pour filtre (fourni) afin de produire de magnifiques faisceaux lumineux.
- Beaucoup d'applications sont possibles : discothèques, DJ, expositions, maisons particulières, ...
- Changement de couleurs RGB très fluide grâce à l'électronique haute fréquence : 400Hz !
- Différents modes de fonctionnement:
  - Fonctionne entièrement seul: automatique ou changement des couleurs synchronisé avec le rythme (commande à distance CA-8 en option possible)
  - Mode maître/esclave: jusqu'à 16 appareils peuvent être utilisés ensemble pour créer un superbe spectacle lumineux préprogrammé et synchronisé avec la musique. (commande à distance CA-8 en option possible)
  - Contrôlé par DMX (4canaux: R, G, B + Variateur/stroboscope/fonction audio) par n'importe quel contrôleur DMX standard.
  - Contrôlé par la commande à distance LEDCON 01.
- Adressage DMX innovateur et extrêmement rapide:
  - Adressage DMX très facile des projecteurs individuels!
  - Adressage DMX extrêmement rapide de plusieurs projecteurs (calcul automatique des adresses DMX)
  - Adressage DMX traditionnel par interrupteurs DIP.
- Peut être fixé sur n'importe quelle surface, peut aussi être fixé sur une structure ALU en utilisant un crochet standard.
- Technologie LED développée par Hewlett Packard® /Agilent® : >100.000 heures!

## AVANT UTILISATION

- Avant d'utiliser cet appareil, assurez-vous de l'absence de dommage lié au transport. En cas d'endommagement, n'utilisez pas l'appareil et contactez le vendeur.
- Important:** Cet appareil a quitté notre usine en parfaite condition et bien emballé. Il est primordial que l'utilisateur suive les instructions de sécurité et avertissements inclus dans ce manuel. La garantie ne s'applique pas en cas de dommage lié à une utilisation incorrecte. Le vendeur ne prend pas la responsabilité des défauts ou de tout problème résultant du fait de n'avoir pas tenu compte des mises en garde de ce manuel.
- Conservez ce manuel dans un endroit sûr pour toute consultation future. Si vous vendez l'appareil, assurez-vous d'y joindre ce manuel également.

### Vérifiez le contenu:

Vérifiez si l'emballage contient les articles suivants:

- Mode d'emploi

- Projecteur à LED (PAR56 ou PAR64)
- Attelle de suspension
- 2 molettes pour serrer l'attelle de suspension
- Support de filtre

## INSTRUCTIONS DE SECURITE:



**ATTENTION:** afin de réduire le risque d'électrocution, n'enlevez jamais le couvercle de l'appareil. Il n'y a aucune pièce à l'intérieur de l'appareil que vous pouvez remplacer vous-même. Confiez l'entretien uniquement à des techniciens qualifiés.

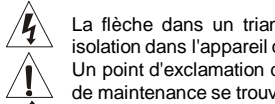

La flèche dans un triangle met l'utilisateur en garde contre la présence de haute tension sans isolation dans l'appareil qui peut causer un risque d'électrocution.

Un point d'exclamation dans un triangle prévient de la présence d'instructions de fonctionnement et de maintenance se trouvant dans le manuel, fourni avec l'appareil.

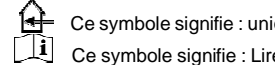

Ce symbole signifie : uniquement pour usage à l'intérieur

Ce symbole signifie : Lire le mode d'emploi.

- Afin de protéger l'environnement, merci de recycler les emballages autant que possible.
- Afin d'éviter tout risque d'incendie ou de choc électrique, ne pas exposer cet appareil à la pluie ou l'humidité.
- Pour éviter la formation de condensation à l'intérieur de l'appareil, patientez quelques minutes pour laisser l'appareil s'adapter à la température ambiante lorsqu'il arrive dans une pièce chauffée après le transport. La condensation empêche l'unité de fonctionner en performance optimale et peut même causer des dommages.
- Cette unité est destinée à une utilisation à l'intérieur uniquement.
- Ne pas insérer d'objet métallique ou verser un liquide dans l'appareil. Risque de choc électrique ou de dysfonctionnement. Si un corps étranger est introduit dans l'unité, déconnectez immédiatement de la source d'alimentation.
- Ne pas utiliser dans un environnement poussiéreux et nettoyez l'unité régulièrement.
- Ne pas laisser l'unité à portée des enfants.
- Les personnes non expérimentées ne doivent pas utiliser cet appareil.
- La température ambiante maximum d'utilisation de l'appareil est de 40°C. Ne pas l'utiliser au-delà de cette température.
- Assurez-vous que la zone au-dessous du lieu d'installation ne comporte pas de personnes indésirables pendant le montage, le démontage et les opérations de maintenance.
- Débranchez toujours l'appareil si vous ne l'utilisez pas de manière prolongée.
- Les installations électriques ne peuvent être faites que par du personnel qualifié et conformément aux réglementations de sécurité électrique et mécanique en vigueur dans votre pays.
- Assurez-vous que le voltage de la source d'alimentation de la zone dans laquelle vous vous trouvez ne dépasse pas celui indiqué à l'arrière de l'appareil.
- Le cordon d'alimentation doit toujours être en condition parfaite. Mettez immédiatement l'unité hors tension si le cordon est écrasé ou endommagé.
- Ne laissez jamais le cordon d'alimentation entrer en contact avec d'autres câbles !
- L'appareil doit être à la masse selon les règles de sécurité.
- Ne pas connecter l'unité à un variateur de lumière.
- Utilisez toujours les câbles appropriés et certifiés lorsque vous installez l'unité.
- Pour éviter tout choc électrique, ne pas ouvrir l'appareil. En dehors du fusible principal, il n'y a pas de pièces pouvant être changées par l'utilisateur à l'intérieur.
- **Ne jamais** réparer ou court-circuiter un fusible. Remplacez **systématiquement** un fusible endommagé par un fusible de même type et spécifications électriques !
- En cas de problèmes de fonctionnement sérieux, arrêtez toute utilisation de l'appareil et contactez votre revendeur immédiatement.
- La coque et les lentilles doivent être remplacées si visiblement endommagées.
- Utilisez l'emballage d'origine si l'appareil doit être transporté.
- Pour des raisons de sécurité, il est interdit d'apporter toute modification à l'unité non spécifiquement autorisée par les parties responsables.

**Important:** Ne jamais fixer directement la source de lumière ! Ne pas utiliser d'effets en présence de personnes souffrant d'épilepsie.

## DESCRIPTION:

1. Face avant contenant les LED de 5mm et le support de filtre.
2. Attelle de support avec une molette sur chaque côté pour bloquer l'appareil dans la position désirée, avec un trou de fixation pour y monter un crochet.
3. Prise ¼" utilisée pour connecter le contrôleur CA-8 optionnel
4. Câble d'alimentation secteur
5. Socle avec écrou
6. Connecteur d'entrée DMX
7. Bouton "Adressage DMX Auto"
8. Interrupteurs DIP pour l'adressage DMX traditionnel
9. LED détectrice de signal DMX :
  - Signal DMX détecté: la LED clignote de façon régulière, le projecteur est prêt à recevoir les instructions de la commande DMX.
  - Signal DMX non détecté: la LED clignote au rythme de la musique captée par le micro interne.
10. Fusible principal: Il faut toujours remplacer ce fusible par un fusible qui possède les mêmes caractéristiques (250V/2A lent)



## INSTALLATION ELECTRIQUE + ADRESSAGE

**Important:** L'installation électrique doit uniquement être effectuée par du personnel qualifié, selon la législation concernant les mesures de sécurité électriques et mécaniques en vigueur dans votre pays.

### Installation électrique pour 1 appareil en fonctionnement autonome :

- Installez simplement le câble secteur. L'appareil commencera à fonctionner immédiatement en mode autonome.

**Remarque:** vous pouvez brancher une commande à distance CA-8 sur l'appareil si vous souhaitez avoir plus de contrôle. Référez-vous à la section "C" des instructions d'utilisation pour apprendre à le faire.

### Installation électrique pour deux ou plusieurs appareils en mode maître/esclave:

- Branchez de 2 à 16 appareils au maximum ensemble en utilisant des câbles symétriques pour micro de bonne qualité. L'appareil qui n'a pas de câble branché à son entrée DMX se comportera en tant que "maître", les autres se comporteront en tant que "esclaves".
- Assurez-vous que les appareils sont tous branchés sur le secteur.
- Quand tous les appareils sont branchés ensemble et allumés, vous devrez donner une adresse à tous les appareils pour obtenir un bon effet de chenillard (chase). Pour ce faire, appuyez simplement sur le bouton "adressage DMX auto" (6) sur l'appareil "maître". Tous les appareils s'éteindront et s'allumeront pour indiquer que les adresses sont réglées.
- Et c'est terminé!

**Remarque:** vous pouvez brancher une commande à distance CA-8 sur l'appareil maître (master) si vous souhaitez avoir plus de contrôle sur le fonctionnement maître/esclave. Vous pouvez aussi connecter une commande à distance « LEDCON 01 », tous les projecteurs réagiront de façon identique (tous ont la même couleur)

### Installation électrique deux appareils ou plus en mode DMX:

- Le protocole DMX est un signal à haute vitesse très utilisé pour contrôler des équipements de lumières intelligents. Vous devez connecter en guirlande votre contrôleur DMX et tous les appareils

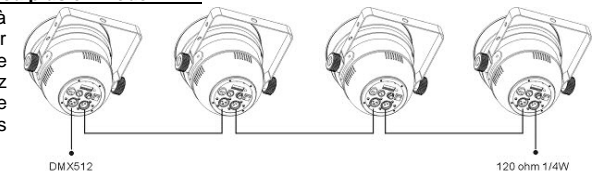

- avec un câble balancé de bonne qualité.
- Pour éviter des comportements étranges des effets de lumières dus aux interférences, vous devez utiliser une résistance de bouclage de 90Ω à 120Ω au bout de la guirlande. Ne jamais utiliser de séparateur de câbles en forme « Y », cela ne fonctionnera pas!
- Assurez-vous que les appareils sont tous branchés sur le secteur.
- Chaque effet de lumière dans la guirlande doit avoir sa propre adresse de départ afin de savoir quelle est la commande du contrôleur il doit décoder. Dans la prochaine section, vous apprendrez à régler l'adresse DMX.



#### Comment régler les adresses DMX:

Il existe trois façons de régler les adresses DMX des appareils. Si vous utilisez les possibilités A ou B vous DEVEZ mettre tous les interrupteurs DIP sur la position OFF !

##### A. Régler les adresses DMX par projecteur:

- Assurez-vous que TOUS les interrupteurs DIP sont en position OFF!
- Assurez-vous que les câbles DMX de tous les appareils sont branchés.
- Connectez le premier appareil sur le contrôleur DMX.
- Branchez tous les appareils sur le secteur pour qu'ils soient tous allumés.
- Mettez tous les canaux DMX de votre contrôleur DMX sur zéro. (valeur 000).
- Mettez le canal DMX, que vous voulez assigner comme adresse de départ sur le projecteur, sur maximum (valeur 255)
- Poussez brièvement le bouton "Adressage DMX auto" (6) du projecteur.
- Si vous voulez mettre un autre projecteur sur la même adresse de départ, vous devez également pousser le bouton "Adressage DMX auto" (6) de cet autre projecteur.
- Fini!

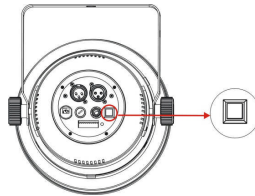

##### Un exemple pour rendre les choses claires:

Si vous souhaitez mettre l'adresse de départ d'un projecteur sur 106:

- Connectez le projecteur sur le contrôleur DMX comme décrit ci-dessus et allumez l'ensemble.
- Mettez tous les canaux DMX de votre contrôleur DMX sur zéro. (valeur 000).
- Mettez le canal DMX 106 sur maximum (valeur 255)
- Poussez brièvement le bouton "Adressage DMX auto" (6) du projecteur.
- Fini! → l'adresse de départ de notre projecteur est 106!

##### B. Régler automatiquement les adresses DMX de plusieurs projecteurs:

Pour gagner du temps (imaginez le temps qu'il vous faudra pour régler les interrupteurs DIP des 16 appareils...) vous pouvez régler les adresses DMX de tous les appareils dans la chaîne DMX juste en appuyant sur un bouton. Pas besoin de calculer l'adresse de départ de chaque appareil, cela sera fait à votre place!

- Assurez-vous que TOUS les interrupteurs DIP sont en position OFF!
- Assurez-vous que les câbles DMX de tous les appareils sont branchés.
- Connectez le premier appareil sur le contrôleur DMX.
- Branchez tous les appareils sur le secteur pour qu'ils soient tous allumés.
- Mettez tous les canaux DMX de votre contrôleur DMX sur zéro. (valeur 000).
- Mettez le canal DMX, que vous voulez assigner comme adresse de départ sur le premier projecteur de la chaîne, sur maximum (valeur 255)
- Poussez le bouton "Adressage DMX auto" (6) du premier projecteur de la chaîne pendant environ 5 secondes. (tous les projecteurs clignotent 1x)
- Fini! → Le premier projecteur de la chaîne reçoit l'adresse de départ que vous avez choisi. Les adresses de départ des autres projecteurs de la chaîne seront calculés et distribués automatiquement!

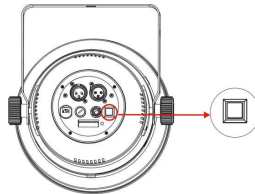

##### Un exemple pour rendre les choses claires:

Imaginons que nous voulions donner des adresses DMX à 16 projecteurs. L'adresse de départ du premier projecteur de la chaîne est fixée sur 202.

- Connectez les projecteurs sur le contrôleur DMX comme décrit ci-dessus et allumez l'ensemble.
- Mettez tous les canaux DMX de votre contrôleur DMX sur zéro. (valeur 000).
- Mettez le canal DMX 202 sur maximum (valeur 255)
- Poussez le bouton "Adressage DMX auto" (6) du premier projecteur pendant environ 5sec.
- Fini! → Le premier projecteur de la chaîne reçoit l'adresse 202. Les adresses de départ des autres projecteurs de la chaîne seront calculés et distribués automatiquement: le deuxième projecteur reçoit l'adresse 206, le troisième l'adresse 210, ..., jusqu'au seizième projecteur qui reçoit l'adresse 262.

Vous venez de programmer 16 projecteurs en 10 secondes !!!

**Remarque:** vous pouvez mélanger les appareils ensemble avec d'autres effets DMX qui ne possèdent pas l'option adressage DMX automatique. Dans ce cas, il vous restera à régler les adresses DMX de ces effets DMX manuellement!

##### C. Configurer les interrupteurs DIP pour obtenir l'adresse de démarrage correcte:

Voici la façon traditionnelle : BEAUCOUP plus lente...

A l'arrière du LED PAR vous verrez les interrupteurs DIP. Référez-vous au tableau ci-dessous pour comprendre la manière de programmer les adresses DMX :

DIP	#1	#2	#3	#4	#5	#6	#7	#8	#9
Valeur	1	2	4	8	16	32	64	128	256

Combinez ces valeurs pour obtenir des adresses de démarrage comprises entre 1 et 512:

Adresse = 01	→ DIP 1=ON	valeurs: 1
Adresse = 05	→ DIP 1+3=ON	valeurs: 1+4 = 5
Adresse = 09	→ DIP 1+4=ON	valeurs: 1+8 = 9
Adresse = 13	→ DIP 1+3+4=ON	valeurs: 1+4+8 = 13
...		
Adresse = 62	→ DIP 2+3+4+5+6=ON	valeurs: 2+4+8+16+32 = 62

## INSTALLATION EN HAUTEUR

- Important:** L'installation doit être faite par du personnel qualifié uniquement. Une installation incorrecte peut causer des blessures sévères et/ou endommager l'appareil. L'installation en hauteur exige de l'expérience! Les limites de charge doivent être respectées, du matériel d'installation certifié doit être utilisé, et l'appareil installé doit subir des inspections de sécurité régulièrement.
- Assurez-vous que la zone au-dessous du lieu d'installation ne comporte pas de personnes indésirables lors de l'installation, la désinstallation ou la maintenance.
- L'appareil doit être hors de portée du public et en dehors des zones de passage de personnes ou des zones où le public est installé.
- Avant l'installation assurez-vous que la zone d'installation supporte un point localisé minimum de 10 fois le poids de l'appareil.
- Utilisez systématiquement un câble de sécurité qui peut supporter 12 fois le poids de l'appareil lors de l'installation. Ce câble de sécurité secondaire doit être installé de manière à ce qu'aucune partie de l'appareil ne puisse descendre de plus de 20 cm si le support principal tombe.
- L'appareil doit être bien fixé, un montage à balancement est dangereux et ne devrait pas être considéré!
- L'utilisateur doit s'assurer que les installations techniques et de sécurité sont bien approuvées par un expert avant la première utilisation. Les installations doivent être inspectées chaque année par du personnel qualifié pour assurer une sécurité optimale.

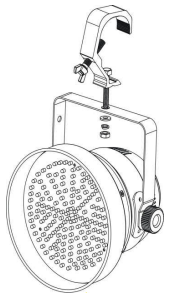

## INSTRUCTIONS D'UTILISATION

##### A. 1 appareil en fonctionnement seul:

- Branchez simplement l'appareil sur le secteur et mettez de la musique. L'appareil commencera à fonctionner automatiquement au rythme de la musique.

**Remarque:** vous pouvez brancher une commande à distance CA-8 sur l'appareil si vous souhaitez avoir plus de contrôle.



**B. Deux ou plusieurs appareils en configuration maître/esclave:**

- Branchez de 2 à maximum 16 appareils ensemble. Référez-vous au chapitre "installation électrique" pour apprendre à brancher les appareils ensemble (n'oubliez pas de donner une adresse DMX correcte à tous les appareils de l'ensemble !)
- Branchez tous les appareils sur le secteur et mettez de la musique. Les appareils commenceront à fonctionner automatiquement au rythme de la musique et à indiquer les programmes internes d'approché/asservissement.

**Remarque:** vous pouvez brancher une commande à distance CA-8 sur l'appareil maître (master) si vous souhaitez avoir plus de contrôle sur le fonctionnement maître/esclave.

**C. Brancher le contrôleur CA-8 en option pour plus de contrôle:**

Le contrôleur CA-8 peut uniquement être utilisé en fonctionnement autonome ou en mode maître/esclave. Branchez le contrôleur sur l'entrée CA-8 du premier appareil (maître). Vous pouvez maintenant contrôler tous les appareils branchés:

BOUTON	ACTIONS			
STANDBY	Pour mettre en obscurcissement toutes les fonctions			
FONCTION	<b>Strobe</b>  1. Strobe synchronisé en blanc 2. Chenillard strobe avec la même couleur 3. Chenillard strobe avec différents couleurs	<b>9 Sélection de couleurs</b>  Blanc → Rouge → Bleu → Violet → Orange → Vert → Jaune → Magenta → Cyan	<b>Chenillard en couleurs</b>  1. Même couleur 2. Différentes couleurs 3. Chenillard sur une lumière 4. Chenillard sur deux lumières 5. Chenillard sur quatre lumières	<b>Fade (Fondu) des couleurs</b>  1. Vitesse rapide 2. Vitesse moyenne 3. Vitesse lente
MODE	<b>Son 1 (LED OFF)</b>	<b>Manuel (LED ON)</b>	<b>Son 2 (LED clignote lentement)</b>	<b>Auto (LED clignote rapidement)</b>

**D. Contrôlé par un contrôleur DMX universel:**

- Branchez tous les appareils ensemble. Référez-vous au chapitre "installation électrique pour deux ou plusieurs appareils en mode DMX" pour apprendre à le faire (n'oubliez pas d'adresser tous les appareils correctement!)
- Branchez tous les appareils sur le secteur et allumez le contrôleur DMX.

Etant donné que chaque appareil à sa propre adresse DMX, vous pouvez les contrôler individuellement. Souvenez-vous que chaque appareil utilise 4 canaux DMX comme indiqué dans le tableau DMX ci-dessous:

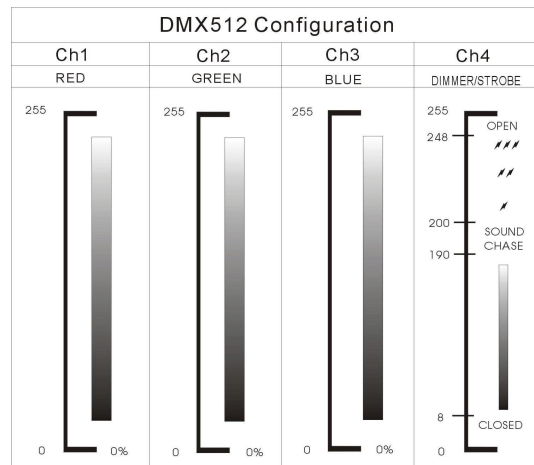
**ANGLE DE DISPERSION + SUPPORT DE FILTRE**

Avec les projecteurs PAR à LED, on peut projeter n'importe quelle couleur RGB ; normalement, il est donc inutile de recourir à des filtres colorés. Cependant, dans le cas du présent projecteur, on se sert de filtres pour modifier l'angle de dispersion du faisceau lumineux.

Afin de garantir de jolis faisceaux colorés de grande intensité lumineuse, l'angle de dispersion de ce projecteur est de 15° seulement. Voilà qui est parfait pour des situations rencontrées par des DJ ou sur une scène de spectacle, mais pour certaines applications comme l'architecture, un faisceau plus large est nécessaire. Dans ces cas-là, il est tout indiqué de placer un filtre spécial (dépôlé) dans le porte filtre afin d'élargir le faisceau et d'obtenir ainsi une source lumineuse agréable et uniformément distribuée. Il vous est loisible de vous procurer ce genre de filtres dépôlés auprès de Briteq®.

**MAINTENANCE**

- Assurez-vous que la zone au-dessous du lieu d'installation ne comporte pas de personnes non concernées lors de la maintenance.
- Eteignez l'appareil et débranchez le câble secteur.

**Pendant l'inspection, les points suivants doivent être vérifiés :**

- Toutes les vis utilisées pour l'installation de l'appareil ou de chacune de ses pièces doivent être bien fixées et non corrodées.
- Les niches, fixations et structures de support (plafond, poutres, suspensions) doivent être totalement intactes, sans aucune déformation.
- Les câbles doivent être en parfaite condition et doivent être remplacés immédiatement en cas de détection d'un problème, même bénin.
- L'intérieur de l'appareil doit être nettoyé annuellement à l'aide d'un aspirateur ou jet d'air.
- Le nettoyage des lentilles optiques internes et externes et/ou des miroirs doit être effectué périodiquement pour optimiser la production de lumière. La fréquence de nettoyage dépend de l'environnement dans lequel l'appareil fonctionne: des environnements humides, enfumés ou particulièrement sales peuvent entraîner une accumulation de saleté plus importantes sur les optiques de l'appareil.
  - Nettoyez à l'aide d'un chiffon doux avec des produits de nettoyage pour verres normaux.
  - Séchez toujours les parties soigneusement.
  - Nettoyez les optiques externes ou moins une fois tous les 30 jours.

**Attention:** Nous vous recommandons fortement de faire exécuter le nettoyage interne par du personnel qualifié !

**SPECIFICATIONS****LED PAR 56 :**

<b>Entrée secteur:</b>	230 V 50Hz
<b>Consommation :</b>	21 Watt
<b>Fusible:</b>	250V 2A coup lent (20mm verre)
<b>Contrôle du son:</b>	Microphone interne
<b>Connexions DMX:</b>	XLR 3pin
<b>LEDs:</b>	156 LEDs haute puissance (R50 + G53 + B53)
<b>Angle de rayonnement:</b>	15° (ou plus large si des filtres dépôlés sont utilisés)
<b>Intensité lumineuse :</b>	voir le tableau ci-dessous
<b>Taille:</b>	voir schéma ci-dessous
<b>Poids:</b>	2,5 kg

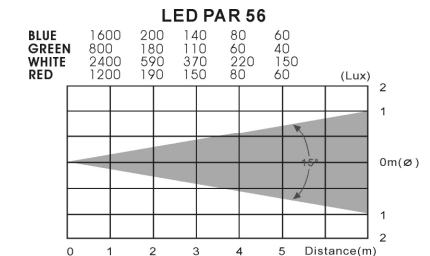
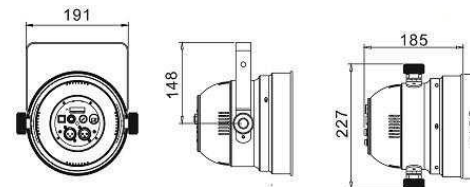

**LED PAR 64 :**

Entrée secteur :	230 V 50 Hz
Consommation :	28 Watt
Fusible :	250V 2A coup lent (20mm verre)
Contrôle du son :	Microphone interne
Connexions DMX :	XLR 3pin
LEDs :	212 LEDs haute puissance (R70 + G71 + B71)
Angle de rayonnement :	15° (ou plus large si des filtres dépolis sont utilisés)
Intensité lumineuse :	voir le tableau ci-dessous
Taille :	voir schéma ci-dessous
Poids :	3,0 kg

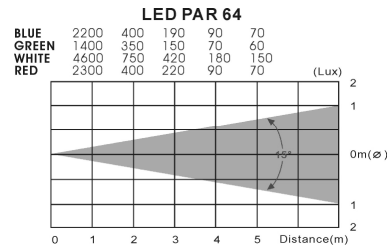
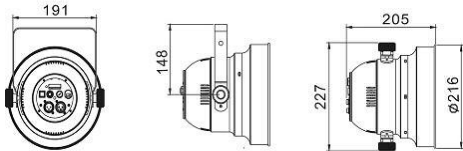

Chacune de ces informations peut être modifiée sans avertissement préalable  
 Vous pouvez télécharger la dernière version de mode d'emploi sur notre site web: [www.beglec.com](http://www.beglec.com)

# GEBRUIKSAANWIJZING

Hartelijk dank voor de aankoop van dit JB Systems® product. Om ten volle te kunnen profiteren van alle mogelijkheden en voor uw eigen veiligheid, gelieve de aanwijzingen zeer zorgvuldig te lezen voor U begint het apparaat te gebruiken.

**DOOR U OP ONZE MAILINGLIJST IN TE SCHRIJVEN ONTVANGT U STEEDS DE LAATSTE INFORMATIE OVER ONZE PRODUCTEN: NIEUWIGHEDEN, SPECIALE ACTIES, OPENDEURDAGEN, ENZ.**  
 → SURF NAAR: [WWW.BEGLEC.COM](http://WWW.BEGLEC.COM) ←

## KARAKTERISTIEKEN

In dit apparaat is radio-interferentie onderdrukt. Dit product voldoet aan de gangbare Europese en nationale voorschriften. Het is vastgesteld dat het apparaat er zich aan houdt en de desbetreffende verklaringen en documenten zijn door de fabrikant afgegeven.

- Het toestel is ontworpen om decoratieve lichteffecten te produceren en kan eventueel worden gebruikt in lichtshows.
- Stijlvolle RGB LED-projector, voorzien van 5mm LED's met hoge intensiteit:
  - LED-PAR56: 156 stuks ( 50 rood + 53 groen + 53 blauw )
  - LED-PAR64: 212 stuks ( 70 rood + 71 groen + 71 blauw )
- Openingshoek = 15°
- Optionele frost filters kunnen in de bijgeleverde filter frame geïnstalleerd worden om een mooie brede beam te verkrijgen.
- Vele toepassingen mogelijk: Discotheken, DJ's, standenbouw, woningen, ...
- Flikkervrije, RGB kleurovergangen dankzij de hoge frequentie van de dimelektronica: 400Hz!
- Verschillende werkmodi:
  - Compleet onafhankelijk: automatische of ritmisch gesynchroniseerde kleurveranderingen (optionele CA-8 bediening mogelijk).
  - Master/slavemodus: tot 16 units kunnen samen worden gebruikt voor prachtige voorgeprogrammeerde lichtshows die op muziek gesynchroniseerd zijn (optionele CA-8 bediening mogelijk).
  - DMX-modus (4kanalen: R, G, B + Dimmer/stroboscoop/sound chase) met elke standaard DMX-bediening.
  - Aangestuurd door de LEDCON 01 DMX-afstandsbediening.
- Verschillende manieren om het DMX startadres in te stellen:
  - Zeer makkelijke DMX adressering van individuele toestellen
  - Extreem snelle DMX adressering van verschillende toestellen tegelijk ( automatic address calculation )
  - Traditionele DMX-instelling door DIP-switches
- Kan op elk oppervlak vast worden gemaakt, kan ook door middel van een standaard klem aan ALU truss worden vastgemaakt.
- Hewlett Packard® / Agilent® LED technologie: > 100.000 uren!

## VOOR DE IN GEBRUIKNAME

Controleer voor het eerste gebruik van het apparaat of het tijdens het transport beschadigd werd. Mocht er schade zijn, gebruik het dan niet, maar raadpleeg eerst uw dealer.

**Belangrijk:** Dit apparaat verliet de fabriek in uitstekende staat en goed verpakt. Het is erg belangrijk dat de gebruiker de veiligheidsaanwijzingen en raadgevingen in deze gebruiksaanwijzing uiterst nauwkeurig volgt. Elke schade veroorzaakt door verkeerd gebruik van het apparaat valt niet onder de garantie. De dealer aanvaardt geen verantwoordelijkheid voor mankementen en problemen die komen door het veronachtzamen van deze gebruiksaanwijzing.

Bewaar deze brochure op een veilige plaats om hem in de toekomst nogmaals te kunnen raadplegen. Indien U het apparaat verkoopt, denkt U er wel aan om de gebruiksaanwijzing bij te voegen.

**Controleer de inhoud:**

Controleer of de doos volgende onderdelen bevat:

- Handleiding
- LED Projector (PAR56 of PAR64)
- Ophangbeugel
- 2 knoppen om de ophangbeugel vast te maken
- Filter frame

**VEILIGHEIDSVOORSCHRIFTEN:**



**WAARSCHUWING:** Om het risico op elektrocutie zoveel mogelijk te vermijden mag u nooit de behuizing verwijderen. Er bevinden zich geen onderdelen in het toestel die u zelf kan herstellen. Laat de herstellingen enkel uitvoeren door een bevoegde technicus.

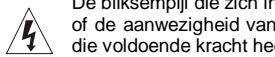

De bliksempij die zich in een gelijkbenige driehoek bevindt is bedoeld om u te wijzen op het gebruik of de aanwezigheid van niet-geïsoleerde onderdelen met een "gevaarlijke spanning" in het toestel die voldoende kracht heeft om een risico van elektrocutie in te houden.

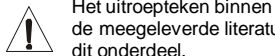

Het uitroepteken binnen de gelijkbenige driehoek is bedoeld om de gebruiker erop te wijzen dat er in de meegeleverde literatuur belangrijke gebruik en onderhoudsinstructies vermeld staan betreffende dit onderdeel.

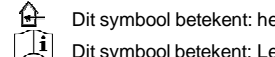

Dit symbool betekent: het apparaat mag enkel binnenhuis worden gebruikt.

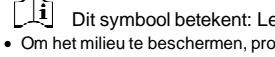

Dit symbool betekent: Lees de handleiding!

- Om het milieu te beschermen, probeer zoveel mogelijk het verpakkingsmateriaal te recyclen.
- Stel dit apparaat niet bloot aan regen of vocht, dit om het risico op brand en elektrische schokken te voorkomen.
- Om de vorming van condensatie binnenin te voorkomen, laat het apparaat aan de omgevingstemperatuur wennen wanneer het, na het transport, naar een warm vertrek is overgebracht. Condensatie kan het toestel soms verhinderen perfect te functioneren. Het kan soms zelfs schade aan het apparaat toebrengen.
- Gebruik dit apparaat uitsluitend binnenshuis.
- Plaats geen stukken metaal en mors geen vocht binnen in het toestel om elektrische schokken of storing te vermijden. Indien een vreemd voorwerp in het apparaat geraakt, moet U het direct van het lichtnet afkoppelen.
- Zorg dat het toestel niet in een stoffige omgeving wordt gebruikt en maak het regelmatig schoon.
- Houd het apparaat uit de buurt van kinderen.
- Dit apparaat mag niet door onervaren personen bediend worden.
- De maximum veilige omgevingstemperatuur is 40°C. Gebruik het apparaat dus niet bij hogere temperaturen.
- Verzekert er U van dat er zich onder de plaats waar het toestel wordt geïnstalleerd geen ongewenste personen bevinden tijdens het bevestigen en losmaken alsook bij het onderhoud.
- Trek altijd de stekker uit wanneer het apparaat gedurende langere tijd niet wordt gebruikt of alvorens de lamp te vervangen of alvorens te beginnen met de onderhoudsbeurt.
- De elektrische installatie behoort uitsluitend uitgevoerd te worden door bevoegd personeel, volgens de in uw land geldende regels betreffende elektrische en mechanische veiligheid.
- Controleer dat de beschikbare spanning niet hoger is dan die aangegeven op de achterzijde van het toestel.
- De elektrische kabel behoort altijd in uitstekende staat te zijn. Zet het apparaat onmiddellijk af als de elektrische kabel gekneusd of beschadigd is.
- Laat de elektrische draad nooit in contact komen met andere draden.
- Volgens de veiligheidsvoorschriften moet deze installatie geaard worden.
- Sluit het apparaat niet aan op een elektronische dimmer.
- Gebruik altijd een geschikte en gekeurde veiligheidskabel bij het installeren van het toestel.
- Om elektrische schokken te voorkomen, moet U de behuizing niet openen. Afgezien van de zekering zitten er geen onderdelen in die door de gebruiker moeten worden onderhouden.
- Repareer **nooit** een zekering en overbrug de zekeringhouder nooit. Vervang een beschadigde zekering **steeds** door een zekering van hetzelfde type en met dezelfde elektrische kenmerken.
- Ingeval van ernstige problemen met het bedienen van het toestel, stopt U onmiddellijk het gebruik ervan. Contacteer uw dealer voor een eventuele reparatie.
- De behuizing en de lenzen moeten vervangen worden als ze zichtbaar beschadigd zijn.
- Gebruik best de originele verpakking als het toestel vervoerd moet worden.
- Om veiligheidsredenen is het verboden om ongeautoriseerde modificaties aan het toestel aan te brengen.

**Belangrijk:** Kijk nooit rechtstreeks in de lichtbron. Gebruik het lichteffect niet in de tegenwoordigheid van personen die lijden aan epilepsie.

**BESCHRIJVING:**

1. Open voorzijde met 5mm LEDs en een filter frame houder.
2. Ophangbeugel met knoppen aan beide kanten om de unit vast te maken en een bevestigingsgat om een bevestigingshaak te monteren.
3. ¼" jack stekker wordt gebruikt om de optionele CA-8 bediening aan te sluiten.
4. Stroomkabel
5. Basisplaat
6. DMX-ingang aansluiting
7. "Auto DMX-adress" knop (automatische DMX adressering)
8. DIP-switches die gebruikt worden op het DMX-adres manueel in te stellen
9. Signaaldetectie LED:
  - DMX-signaal gedetecteerd: LED knippert regelmatig, klaar om instructies te krijgen van een controller
  - DMX-signaal niet gedetecteerd: LED knippert volgens het ritme van de muziek, gedetecteerd door de interne microfoon
10. Hoofdzekering: Vervang deze zekering altijd met een zekering die dezelfde eigenschappen heeft! (250V/2A traag)



**ELEKTRISCHE INSTALLATIE + ADRESSERING**

**Belangrijk:** De elektrische installatie zou alleen uitgevoerd moeten worden door een bekwaam persoon volgens de voorschriften voor elektrische en mechanische veiligheid in uw land.

**Elektrische installatie voor één alleenstaande unit:**

- Installeer gewoon de stroomkabel (zie punt A).
- Opmerkingen:** U kan een CA-8 afstandsbediening aansluiten op de unit als u meer controle wilt hebben. Zie sectie "C" van de bedieningsvoorschriften om te leren hoe dit te doen.

**Elektrische installatie voor twee of meer units in master/slave:**

- Sluit 2 tot maximaal 16 units op elkaar aan, gebruik gebalanceerde microfoonkabels van een goede kwaliteit. De unit die geen kabel aansluiting op z'n DMX-ingang heeft zal reageren als "master", de anderen zijn de slave-units.
- Weet zeker dat alle units op het net zijn aangesloten.
- U moet nog steeds, als alle units op elkaar aangesloten en aangeschakeld zijn, alle units adresseren om mooie kleurpatronen te verkrijgen. Druk hiervoor gewoon op de "automatische DMX-adres" knop (6) op de "master unit". Alle units zullen uitschakelen en weer aan om aan te geven dat de adressen ingesteld zijn.
- Klaar!
- Opmerkingen:** U kan een CA-8 afstandsbediening aansluiten op de master unit als u meer controle wilt over de master/slave werking. U kan eventueel ook een LEDCON 01 afstandsbediening aansluiten, alle units reageren dan wel identiek (dezelfde kleuren).

**Elektrische installatie voor twee of meer units in DMX-modus:**

- Het DMX-protocol is een breed gebruikt hogesnelheidssignaal om lichtuitrustingen te bedienen. U moet uw DMX bediening en alle units met een gebalanceerde kabel van goede kwaliteit doorverbinden.
- Om vreemd gedrag van de lichteffecten, veroorzaakt door

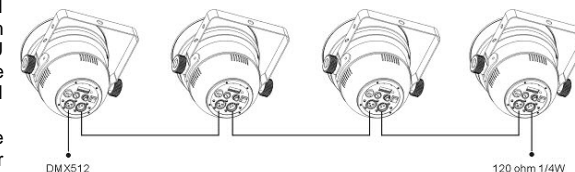

- storing, te voorkomen, moet u een afsluitweerstand van 90Ω tot 120Ω aan het eind van de keten gebruiken. Gebruik nooit een Y-splitkabel, dit zal eenvoudig niet werken!
- Weet zeker dat alle units op het lichtnet zijn aangesloten.
  - Elk lichteffect in de keten heeft een eigen DMX startadres nodig zodat het weet welke commando's van de bediening het moet ontcijferen. In de volgende sectie zal u leren hoe het DMX adres in te stellen.

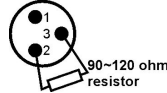

**Hoe het DMX adres in te stellen:**

Er zijn drie manieren om de DMX adressen van de units in te stellen. Wanneer u the instellopties **A**, **B** gebruikt dan **MOET** u ALLE DIP-switches in **UIT** positie zetten.

**A. Het DMX-adres individueel per projector instellen:**

- Wees er zeker van dat alle DIP-schakelaars in UIT positie staan!
- Wees er zeker van dat de DMX kabels van alle toestellen met elkaar verbonden zijn.
- Sluit het eerste toestel aan op een universele DMX controller
- Sluit alle toestellen aan op het net zodat ze allen aanslaan
- Stel al uw DMX kanalen van uw DMX controller in op zero ( waarde 000 )
- Stel het DMX kanaal, dat u als DMX startadres wilt toewijzen aan uw projector, in op het maximum ( waarde 255 )
- Druk de "Auto DMX address" toets ( 6 ) op uw projector kort in.
- Wanneer u ook een andere projector op het zelfde DMX startadres wil instellen, dient u simpelweg zijn "Auto DMX address" toets (6) in te drukken en dan zal deze hetzelfde adres verkrijgen.
- Klaar !

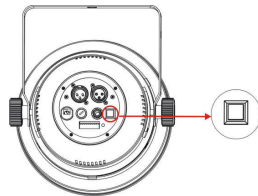

**Een voorbeeld om de zaken te verduidelijken:**

We zullen het DMX startadres van een projector instellen op 106:

- Sluit de projector aan op de DMX controller zoals hierboven beschreven en wees er zeker van dat alles aangeschakeld is.
- Stel alle DMX kanalen van de controller in op zero (000)
- Stel nu het DMX kanaal 106 in op het maximum (255)
- Druk de "Auto DMX address" toets (6) van uw projector kort in
- Klaar → uw projector heeft nu als DMX startadres 106 !

**B. Automatische DMX adressering, startend vanaf een willekeurig ingegeven startadres:**

Om een hele hoop tijd te besparen ( beeldt uzelf in hoeveel tijd het instellen van de Dip switches van 16 toestellen inneemt... ) kan u de DMX adressen van alle toestellen in de DMX ketting duwen en dit enkel door één toets in te drukken. U hoeft het startadres van elk individueel toestel niet te berekenen, dit wordt voor u gedaan !

- Wees er zeker van dat alle DIP-schakelaars in UIT positie staan!
- Wees er zeker van dat de DMX kabels van alle toestellen met elkaar verbonden zijn.
- Sluit het eerste toestel aan op een universele DMX controller
- Sluit alle toestellen aan op het net zodat ze allen aanslaan
- Stel al uw DMX kanalen van uw DMX controller in op zero ( waarde 000 )
- Stel het DMX kanaal, dat u als DMX startadres wilt toewijzen aan uw projector, in op het maximum ( waarde 255 )
- Druk de "Auto DMX address" toets ( 6 ) in op uw eerste projector in de ketting gedurende ongeveer 5 seconden
- Klaar ! → De eerste projector in de ketting zal het DMX startadres ontvangen dat u gekozen heeft en de DMX adressen van alle andere toestellen in de DMX ketting worden automatisch berekend en geprogrammeerd!

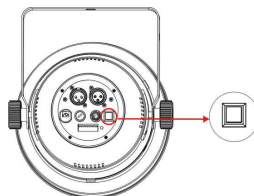

**Een voorbeeld om de zaken te verduidelijken:**

We willen de DMX adressen van 16 toestellen instellen, het DMX startadres van het eerste toestel moet 202 zijn

- Sluit alle projectors aan op de DMX controller zoals hierboven beschreven en wees er zeker van dat alles aangeschakeld is.
- Stel alle DMX kanalen van de controller in op zero (000)

- Stel nu het DMX kanaal 202 in op het maximum (255)
- Druk de "Auto DMX address" toets (6) van de eerste projector in de ketting in gedurende ongeveer 5 seconden.
- Klaar ! → De eerste projector in de ketting zal het DMX startadres 202 ontvangen en de DMX adressen van alle andere toestellen in de DMX ketting worden automatisch berekend en geprogrammeerd! Dit betekent dat de 2<sup>de</sup> projector automatisch het adres 206 zal ontvangen, de 3<sup>de</sup> heeft het adres 210,..., tot en met de 16<sup>de</sup> projector die automatisch het startadres 262 zal ontvangen.

U heeft net 16 projectors geprogrammeerd en dit heeft slecht ongeveer 10 seconden geduurd !!!  
**Opmerking:** U kan de toestellen mixen met andere DMX effecten die de automatische DMX adressering optie niet hebben. In dat geval dient u de DMX adressen van deze DMX effecten nog steeds manueel in te stellen

**C. Het startadres instellen met de DIP-switches:**

Dit is de traditionele manier: VEEL trager ...  
 Op de achterzijde van de LEP PAR zult u zien dat elke van de eerste 9 DIP-switches correspondeert met een zekere DMX-waarde ( DIP-switch 10 wordt niet gebruikt )

Dip	#1	#2	#3	#4	#5	#6	#7	#8	#9
Waarde	1	2	4	8	16	32	64	128	256

U kan deze waarden combineren om een startadres te bekomen tussen 1 en 512:

- |                 |                       |                         |
|-----------------|-----------------------|-------------------------|
| Beginadres = 01 | → switch 1=ON         | waarden: 1              |
| Beginadres = 05 | → switch 1+3=ON       | waarden: 1+4 = 5        |
| Beginadres = 09 | → switch 1+4=ON       | waarden: 1+8 = 9        |
| Beginadres = 13 | → switch 1+3+4=ON     | waarden: 1+4+8 = 13     |
| ...             |                       |                         |
| Beginadres = 62 | → switch 2+3+4+5+6=ON | waarden: 2+4+8+16+32=62 |

**OPHANGEN VAN HET APPARAAT**

- **Belangrijk:** De installatie van het toestel mag uitsluitend door bekwaam onderhoudspersoneel uitgevoerd worden. Onjuiste plaatsing kan ernstige letsels en/of schade aan eigendommen tot gevolg hebben. Het ophangen vergt veel ervaring. U behoort de grenzen te respecteren aan de werklust; erkende installeringmaterialen moeten worden gebruikt; de veiligheid van het geïnstalleerde toestel moet regelmatig worden gecontroleerd.
- Overtuig U ervan dat het gebied onder installatieplaats vrij is van ongewenste personen tijdens het plaatsen, het weghalen en het onderhoud.
- Het toestel moet worden geïnstalleerd buiten het bereik van iedereen en weg van plaatsen waar men mag lopen en zitten.
- Alvorens tot plaatsen over te gaan, moet men controleren dat de minimum puntbelasting van de installatieplaats 10 keer het gewicht van het toestel bedraagt.
- Gebruik bij het installeren van het toestel altijd een gewaarmerkte veiligheidskabel die 12 keer het gewicht van het toestel kan dragen. Deze bijkomende veiligheidsbevestiging moet zo worden aangebracht dat geen deel van het toestel meer dan 20 cm vallen kan als de hoofdbeveiliging faalt.
- Het apparaat moet goed worden vastgezet; aan een vrij zwaaiende montering mag zelfs niet gedacht worden.
- De gebruiker moet er zich van verzekeren dat de installaties met betrekking tot de veiligheid en de technische mechaniek door een expert zijn goedgekeurd alvorens ze voor de eerste keer te gebruiken. Elk jaar moeten de installaties worden gekeurd door een vakman om te controleren of de veiligheid nog steeds perfect is.

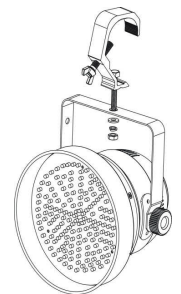

**BEDIENINGSVOORSCHRIFTEN**

**A. Alleenstaande 1 unit:**

- Sluit de unit op het lichtnet aan en zet wat muziek aan. De unit zal automatisch starten op het ritme van de muziek.

**Opmerking:** U kan een CA-8 afstandsbediening aansluiten op de unit als u meer controle wilt hebben.

**B. Twee of meer units in master/slave opstelling:**

- Sluit twee tot maximaal 16 units op elkaar aan. Zie het hoofdstuk "elektrische installatie" om te leren hoe dit te doen (vergeet niet om alle units goed te adresseren).
- Sluit alle units op het lichtnet aan en zet wat muziek aan. De unit zal automatisch starten op het ritme van de muziek en de interne looplicht programma's laten zien.

**Opmerking:** U kan een CA-8 afstandsbediening aansluiten op de hoofdunit als u meer controle over de master/slave opstelling wilt hebben.

**C. Sluit de optionele CA-8 bediening aan voor meer controle:**

De CA-8 bediening kan alleen worden gebruikt in de alleenstaande of master/slave modus. Sluit de bediening aan op de CA-8 ingang van de eerste unit (master). Nu kan u alle aangesloten units bedienen:

KNOP	ACTIES			
STAND-BY	<b>Om alle apparaten in blackout te zetten</b>			
FUNCTION	<b>Stroboscoop</b> 1. Synchroon stroben in witte kleur. 2. Strobe looplicht in dezelfde kleur. 3. Strobe looplicht in verschillende kleuren.	<b>9 Selecteerbare kleuren</b> Wit → Rood → Blauw → Purper → Oranje → Groen → Geel → Magenta → Cyaan	<b>Kleuren looplicht</b> 1. Dezelfde kleur. 2. Verschillende kleur. 3. Looplicht met één lamp. 4. Looplicht met twee lampen 5. Looplicht met vier lampen.	<b>Kleurovergangen</b> 1. Hoge snelheid. 2. Middelmatische snelheid. 3. Lage snelheid
MODE	<b>Geluid 1 (LED UIT)</b>	<b>Handmatig (LED AAN)</b>	<b>Geluid 2 (LED knippert traag)</b>	<b>Automatisch (LED knippert snel)</b>

**D. Bediend door een universele DMX-bediening:**

- Sluit alle units op elkaar aan. Zie het hoofdstuk "elektrische installatie voor twee of meer units in DMX-modus" om te leren hoe dit te doen (vergeet niet om alle units goed te adresseren!).
  - Sluit alle units op het lichtnet aan en zet de DMX-bediening aan.
- Omdat elke unit z'n eigen DMX-adres heeft kan u ze individueel bedienen. Denk eraan dat elke unit zoals in de DMX tabel hieronder te zien is, vier DMX-kanalen gebruikt:

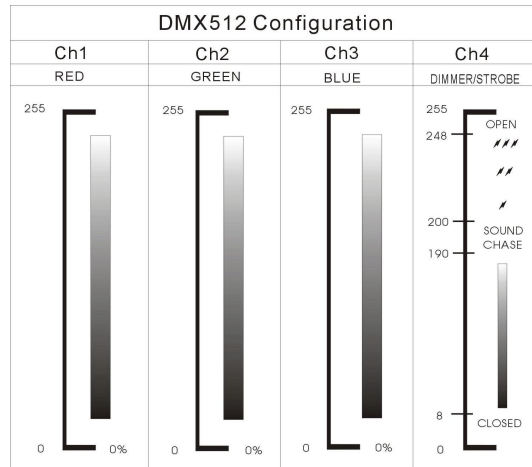

**OPENINGSHOEK + FILTER FRAME**

Met de LED PAR projectors kan u elk RGB kleur projecteren die u wenst, dus normaal gezien is er geen kleuren filter frame nodig. Echter, bij deze projector wordt de filter frame gebruikt om de openingshoek van de spot te beïnvloeden:

Om een mooie gekleurde stralenbundel met hoge intensiteit te bekomen heeft deze projector een openingshoek van slechts 15°. Dit is perfect voor DJ- en podiumapplicaties, maar voor bepaalde architecturale applicaties heeft u nood aan een bredere stralenbundel. Is dit het geval, dan kan u een speciale FROST filter in de filter frame installeren om de stralenbundel te verbreden en zo een mooie, evenwichtig verdeelde lichtopbrengst te verkrijgen. U kan zulke frost filters bekomen via Briteq®

**ONDERHOUD**

- Overtuig U ervan dat het gebied onder de installatieplaats vrij is van ongewenste personen tijdens het onderhoud.
- Zet het toestel uit en trek de netstekker uit het stopcontact.

**Bij inspectie moeten de volgende punten worden gecontroleerd.**

- Alle schroeven gebruikt om het te toestel te installeren en al zijn onderdelen moeten goed vastgedraaid zijn en mogen niet verroest zijn.
- Behuizingen, vastzetstukken, installeringplaatsen (plafond, spanten, schokbrekers) mogen absoluut niet verwrongen zijn.
- De stroomkabels moeten in perfecte staat zijn en behoren vervangen te worden, wanneer er zelfs maar een klein probleem ontdekt werd.
- De binnenkant van het toestel behoort elk jaar gereinigd te worden met een stofzuiger of een luchtspuit.
- Het schoonmaken van inwendige en uitwendige optische lenzen en/of spiegels moet regelmatig worden uitgevoerd om een zo goed mogelijke lichtuitstraling te verkrijgen. Hoe vaak ze schoon moeten worden gemaakt hangt af van de omgeving waar het toestel wordt gebruikt: een klamme, rokerige of bijzonder vuile omgeving kan een grotere opeenhoping van vuil veroorzaken op de optische uitrusting.
  - Reinig met een zachte doek en gebruik normale glasreinigende producten.
  - Droog de onderdelen altijd zorgvuldig af,
  - Reinig de uitwendige optische uitrusting minstens één keer per maand.

**Let op:** We bevelen sterk aan dat het schoonmaken van de binnenkant wordt uitgevoerd door vakbekwaam personeel!!

**SPECIFICATIES**

**LED PAR 56**

- Stroomvoorziening:** 230 V 50Hz
- Opgenomen vermogen:** 21 Watt
- Zekering:** 250V 2A trage zekering (20 mm glas)
- Geluidscontrole:** Interne microfoon
- DMX verbindingen:** XLR met 3 pinnen
- LED's:** 156 LED's met een hoge intensiteit (R50 + G53 + B53)
- Straalhoek:** 15° (Wijder met een speciale frost filter)
- Lichtintensiteit:** zie schema hieronder
- Afmetingen:** zie de tekening hieronder
- Gewicht:** 2,5 kg

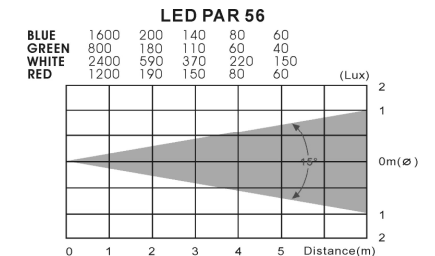
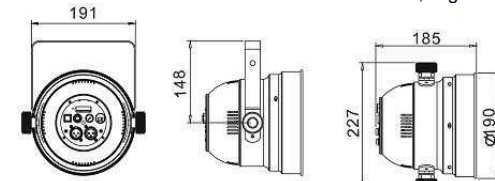

**LED PAR 64**

Stroomvoorziening: 230V 50Hz  
 Opgenomen vermogen: 28 Watt  
 Zekering: 250V 2A trage zekering (20 mm glas)  
 Geluidscontrole: Interne microfoon  
 DMX verbindingen: XLR met 3 pinnen  
 LED's: 212 LED's met een hoge intensiteit (R70 + G71 + B71)  
 Straalhoek: 15° (Wijder met een speciale frost filter)  
 Lichtintensiteit: zie schema hieronder  
 Afmetingen: zie de tekening hieronder  
 Gewicht: 3,0 kg

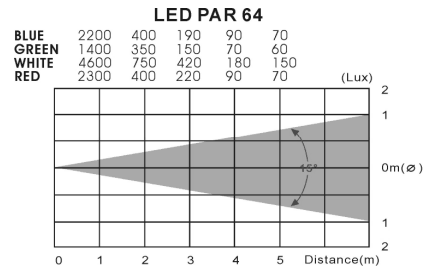
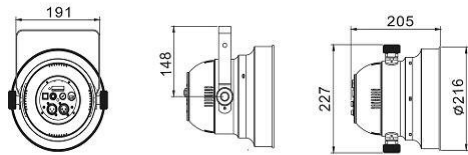

Elke inlichting kan veranderen zonder waarschuwing vooraf

U kan de laatste versie van deze handleiding downloaden via Onze website: [www.beglec.com](http://www.beglec.com)

**BEDIENUNGSANLEITUNG**

Vielen Dank, dass Sie sich für den Erwerb dieses JBSYSTEMS®-Produkt entschieden haben. Bitte lesen sie diese Bedienungsanleitung sorgfältig vor der Inbetriebnahme durch, zur vollen Ausschöpfung der Möglichkeiten, die dieses Gerät bietet sowie, zu Ihrer eigenen Sicherheit.

**EIGENSCHAFTEN**

Das Gerät ist funkenstört und erfüllt die Anforderungen der europäischen und nationalen Bestimmungen. Entsprechende Dokumentation liegt beim Hersteller vor.

- Das Gerät ist zur Erzeugung von dekorativem Licht sowie der Benutzung in Lightshows bestimmt.
- Stilvoller RGB LED-Scheinwerfer mit 5mm Hochleistungs-LEDs:
  - LED-PAR56: 156 Stück (50 rot + 53 grün + 53 blau)
  - LED-PAR64: 212 Stück (70 rot + 71 grün + 71 blau)
- Abstrahlwinkel = 15°
- Wahlweise können Frost-Filter in den vorhandenen Filterrahmen eingebaut werden, um einen schönen weiten Strahl zu erhalten (Flood).
- Viele mögliche Anwendungen: Diskotheken, DJs, Ausstellungsstände, Häuser, usw.
- Sehr sanfte RGB-Farbänderungen dank hochfrequenter Dimmerelektronik
- Unterschiedliche Arbeitsmodi:
  - Vollständig allein stehend: automatische oder taktsynchronisierte Farbänderungen (optionaler CA-8-Controller möglich)
  - Master/Slavemodus: Bis zu 16 Geräte können zusammen für wunderschöne, vorprogrammierte und musiksynchronisierte Lightshows eingesetzt werden. (optionaler Controller CA-8 möglich)
  - DMX-gesteuert (4 Kanäle: R, G, B + Dimmer/Strobe/Sound Chaser) mit beliebigen Standard DMX-Controllern.
  - Ansteuerbar über LEDCON 01 Controller
- Es gibt mehrer Möglichkeiten die DMX Startadresse zu setzen:
  - Einfache DMX Adressierung mit jedem Standard DMX Controller
  - Sehr schnelle DMX Adressierung von mehreren Einheiten (automatischer Adressberechnung)
  - Oder über DIP-Schalter
- Kann auf jeder beliebigen Oberfläche befestigt werden, auch auf ALU-Trägern mit einer Standard Klemme.
- High quality "Hewlett Packard® / Agilent®" LED Technologie: >100.000 Stunden!

**VOR DER ERSTBENUTZUNG**

- Vor der Erstbenutzung bitte das Gerät zuerst auf Transportschäden überprüfen. Sollte das Gerät einen Schaden aufweisen, Gerät bitte nicht benutzen, sondern unverzüglich mit ihrem Händler in Verbindung setzen.
- **Wichtiger Hinweis:** Das Gerät hat das Werk unbeschädigt und gut verpackt verlassen. Es ist wichtig, dass der Benutzer sich streng an die Sicherheitshinweise und Warnungen in der Bedienungsanleitung hält. Schäden durch unsachgemäße Handhabung sind von der Garantie ausgeschlossen. Der Händler übernimmt keine Verantwortung für Schäden, die durch Nichtbeachtung der Bedienungsanleitung hervorgerufen wurden.
- Die Bedienungsanleitung, für zukünftiges Nachschlagen, bitte aufbewahren. Bei Verkauf oder sonstiger Weitergabe des Gerätes, bitte Bedienungsanleitung beifügen.

**Packungsinhalt prüfen:**

Bitte überprüfen Sie, dass die Packung folgende Einzelteile enthält:

- Bedienungsanleitung
- LED Scheinwerfer (PAR56 oder PAR64)
- Hängender Haltewinkel
- 2 Drehknöpfe zur Befestigung des hängenden Haltewinkels
- Filterrahmen

## SICHERHEITSHINWEISE



**ACHTUNG:** Um sich nicht der Gefahr eines elektrischen Schlags auszusetzen, entfernen Sie keines der Gehäuseteile. Im Geräte-inneren befinden sich keine vom Benutzer reparierbaren Teile. Überlassen Sie Reparaturen dem qualifizierten Kundendienst.



Das Blitzsymbol im Dreieck weist den Benutzer darauf hin, das eine Berührungsgefahr mit nicht isolierten Teilen im Geräteinneren, welche eine gefährliche Spannung führen, besteht. Die Spannung ist so hoch, das hier die Gefahr eines elektrischen Schlag besteht.



Das Ausrufezeichen im Dreieck weist den Benutzer auf wichtige Bedienungs- und Wartungshinweise in den Dokumenten hin, die dem Gerät beiliegen.



Dieses Symbol bedeutet: Nur innerhalb von Räumen verwenden.



Dieses Symbol bedeutet: Achtung! Bedienungsanleitung lesen!

- Aus Umweltschutzgründen, Verpackung bitte wiederverwenden, oder richtig trennen.
- Zur Vermeidung von Stromschlag oder Feuer, Gerät bitte nicht Regen oder Feuchtigkeit aussetzen.
- Zur Vermeidung von Kondensation im Inneren des Geräts, bitte nach Transport in eine warme Umgebung einige Zeit zum Temperatúrausgleich bringen. Kondensation kann zu Leistungsverlust des Gerätes oder gar Beschädigung führen.
- Gerät nicht im Freien und in feuchten Räumen und Umgebungen verwenden.
- Keine Metallgegenstände oder Flüssigkeiten ins Innere des Geräts gelangen lassen, Kurzschluss oder Fehlfunktion können die Folge sein. Falls es doch, einmal vorkommen sollte, bitte sofort Netzstecker ziehen und vom Stromkreis trennen.
- Nicht in staubiger Umgebung verwenden und regelmäßig reinigen.
- Für Kinder unerreichbar aufbewahren.
- Unerfahrene Personen sollen das Gerät nicht bedienen.
- Umgebungstemperatur darf 40°C nicht überschreiten.
- Sicherstellen, dass sich während des Auf- und Abbaus keine unbefugten Personen unterhalb des Geräts befinden.
- Stets Netzstecker ziehen, wenn Gerät für längeren Zeitraum nicht genutzt, oder es gewartet wird.
- Elektrische Anschlüsse nur durch qualifiziertes Fachpersonal überprüfen lassen.
- Sicherstellen, dass Netzspannung mit Geräteaufkleber übereinstimmt.
- Gerät nicht mit beschädigtem Netzkabel betreiben.
- Netzkabel nicht mit anderen Kabeln in Berührung kommen lassen!
- Zur Einhaltung der Sicherheitsbestimmungen muss das Gerät geerdet sein.
- Gerät nicht an einen Dimmer anschließen.
- Ausschließlich vorschriftsmäßige Kabel zur Installation verwenden.
- Gerät nicht öffnen. Abgesehen von der Sicherung sind keine zu wartenden Bauteile im Gerät enthalten.
- Sicherung **niemals** reparieren oder überbrücken, sondern **immer** mit gleichartiger Sicherung ersetzen!
- Bei Fehlfunktion, Gerät nicht benutzen und mit Händler in Verbindung setzen.
- Bei sichtbaren Beschädigungen müssen Gehäuse und Optik ersetzt werden.
- Bei Transport bitte Originalverpackung verwenden, um Schäden am Gerät zu vermeiden.
- Aus Sicherheitsgründen dürfen an dem Gerät keine unbefugten Veränderungen vorgenommen werden.

**Wichtiger Hinweis:** Nicht direkt in die Lichtquelle blicken! Gerät nicht verwenden, wenn sich Personen im Raum befinden, die unter Epilepsie leiden.

## BESCHREIBUNG

1. Offene Frontseite mit 5mm LEDs und Filtrahmenhalter.
2. Hängender Haltewinkel mit Drehknöpfen auf beiden Seiten zum Befestigen des Geräts und ein Montageloch zum Befestigen eines Montagehakens.
3. ¼ " Buchse zum Anschluss eines optionalen CA-8-Controllers
4. Netzkabel
5. Sockel
6. DMX-Eingangsstecker
7. „Auto DMX-Adresse“-Taste
8. DIP-Schalter zum setzen der DMX Adresse
9. Signal LED:
  - DMX-Signal liegt an: Die LED blinkt, der Strahler kann DMX Signale von einem Controller empfangen.
  - DMX-Signal liegt nicht an: Die LED blinkt im Rhythmus der Musik, angesteuert über ein internes Mikrofon.
10. Sicherung: Ersetzen sie diese Sicherung nur durch den gleichen Typ! (250V/2A slow)



## ELEKTRISCHE INSTALLATION + ADRESSIERUNG

**Wichtig:** Die elektrische Installation sollte nur von qualifiziertem Personal durchgeführt werden, entsprechend den Vorschriften zur elektrischen und mechanischen Sicherheit in Ihrem Land.

Elektrische Installation von einem allein Stehenden Gerät:

- Stecken Sie einfach das Netzkabel ein. Die Gerät fängt sofort an im allein Stehenden Modus zu arbeiten
- Anmerkung:** Sie können einen Fernsteuerungscontroller CA-8 an das Gerät anschließen, wenn Sie zusätzliche Steuerungsfunktionen haben möchten. In Abschnitt „C“ der Bedienungsanleitung erfahren Sie mehr darüber.

Elektrische Installation für zwei oder mehrere Geräte im Master/Slave-Modus:

- Schließen Sie 2 bis Max. 16 Geräte mit hochwertig abgeschirmten Mikrofonkabeln an. Das Gerät, das keine Kabelverbindung an seinem DMX-Eingang besitzt, arbeitet als „Master“, die anderen als Slave-Geräte.
- Vergewissern Sie sich, dass alle Geräte an die Netzleitung angeschlossen wurden.
- Wenn alle Geräte angeschlossen und eingeschaltet wurden, müssen Sie alle Geräte noch adressieren, um einen guten Multi-Kanal-Chaser zu erhalten. Um das zu bewerkstelligen, drücken Sie die „auto DMX-Adresse“-Taste (6) im „Master“ Gerät. Alle Geräte schalten sich aus und dann wieder ein. Damit wird angezeigt, dass die Adressen eingestellt wurden.
- Fertig!

**Anmerkung:** Sie können einen Fernsteuerungscontroller CA-8 an das Gerät anschließen, wenn Sie zusätzliche Steuerungsfunktionen haben möchten. Sie können auch den LEDCON 01 Controller anschließen, in diesem Fall machen alle Einheiten das gleiche (alle Einheiten haben die selbe Farbe)

Elektrische Installation von zwei oder mehreren Geräten im DMX-Modus:

- Das DMX-Protokoll ist die am meisten benutzte Hochgeschwindigkeits-Signalübertragung, um intelligente Lichanlagen zu steuern. Sie müssen Ihren DMX-Controller und alle angeschlossenen Geräte mit einem hochwertigen abgeschirmten Kabel „verketteten“

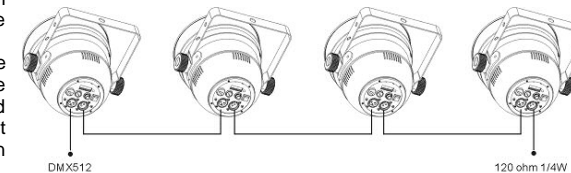

- Um ein merkwürdiges Verhalten der Lichteffekte durch Störungen zu verhindern, müssen Sie die Kette mit einem 90Ω bis 120Ω Abschlusswiderstand am Ende abschließen. Benutzen Sie nie ein Y-Kabel!!!
- Vergewissern Sie sich, dass alle Geräte an die Netzleitung angeschlossen wurden.
- Jedes Gerät in der Kette benötigt eine korrekte Startadresse, damit es weiß, welche Befehle es vom DMX-Controller dekodieren muss. Im folgenden Abschnitt erfahren Sie, wie man die DMX-Adressen einstellt.



#### Einstellen der DMX-Adressen:

Es gibt 3 Möglichkeiten die DMX-Adressen der Geräte einzustellen. Wenn sie die Einstellungen **A,B** nutzen möchten, **müssen sie alle DIP Schalter auf OFF setzen!**

#### A. Einstellen der individuellen DMX-Adresse pro LED Strahler :

- Stellen sie sicher, dass alle DIP-Schalter auf OFF gesetzt sind!
- Stellen sie sicher, dass alle Geräte mit einem DMX Kabel verbunden sind.
- Schließen sie den ersten Strahler an einen universal DMX Controller an.
- Verbinden Sie alle Einheiten mit den Netzleitungen, so dass sie eingeschaltet sind.
- Setzen sie alle DMX-Kanäle am DMX Controller auf Null (Wert 000).
- Setzen Sie den DMX Kanal, den sie als DMX Anfangsadresse auf Ihren LED Strahler zuteilen möchten, auf den maximalen Wert (Wert 255).
- Drücken sie kurz den "Auto DMX address" Taster (6) an dem LED Strahler.
- Wenn sie einen anderen angeschlossenen LED Strahler mit der selben DMX Adresse belegen möchten, drücken sie einfach auch den "Auto DMX address" Taster (6) an diesem Gerät.

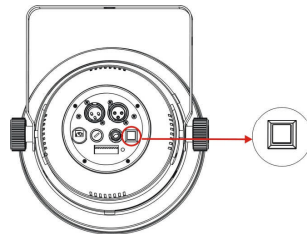

#### Beispiel:

Wir möchten die DMX Start Adresse eines LED Strahlers auf 106 setzen:

- Verbinden sie alle LED Strahler mit dem DMX Controller wie beschrieben und stellen sie sicher, das alle angeschaltet sind.
- Setzen sie alle DMX-Kanäle am DMX Controller auf Null (Wert 000).
- Nun setzen sie den DMX-Kanal 106 auf Maximum (255)
- Drücken sie kurz den "Auto DMX address" Taster (6) am Projektor.
- Fertig! → Der LED Strahler hat nun die DMX Adresse 106!

#### B. Automatische DMX-Adressierung, die mit jeder angegebenen Anfangsadresse beginnt:

Um viel Zeit zu sparen (stellen sie sich die Zeit vor, die sie für 16 Einheiten benötigen, um die DIP Schalter zu setzen...) können sie die DMX Adressen aller Einheiten nur durch drücken eines Tasters festlegen. Sie müssen keine Start Adresse für die Einheiten mehr berechnen, das haben wir für sie getan!

- Stellen sie sicher, dass ALLE DIP-Schalter auf OFF stehen!
- Stellen sie sicher, dass alle Geräte mit einem DMX Kabel Schließen sie den ersten LED Strahler an einen universal DMX Controller an.
- Verbinden Sie alle Einheiten mit den Netzleitungen, so dass sie eingeschaltet sind.
- Setzen sie alle DMX-Kanäle am DMX Controller auf Null (Wert 000).
- Setzen Sie den DMX Kanal, den sie als DMX Anfangsadresse auf Ihren ersten LED Strahler zuteilen möchten, auf den maximalen Wert (Wert 255).
- Drücken sie den "Auto DMX address" Taster (6) am ersten LED Strahler für 5 Sekunden.
- Fertig! → Der erste LED Strahler in dieser Kette hat nun die Startadresse die sie gewählt haben und berechnet und programmiert nun die DMX Adressen der anderen LED Strahler in dieser Kette.

#### Beispiel:

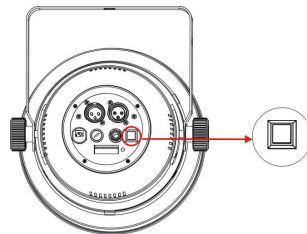

Wir möchten die DMX Adressen von 16 LED Strahler einstellen. Die erste Startadresse soll 202 sein:

- Verbinden sie alle Projektoren mit dem DMX Controller wie beschrieben und stellen sie sicher, dass alle angeschaltet sind.
- Setzen sie alle DMX-Kanäle am DMX Controller auf Null (Wert 000).
- Nun setzen sie den DMX-Kanal 202 auf Maximum (Wert 255)
- Drücken sie den "Auto DMX address" Taster (6) am ersten Projektor in dieser Kette für 5 Sekunden
- Fertig! → Der erste LED Strahler in dieser Kette hat nun die Startadresse 202. Nun werden automatisch die DMX Adressen der anderen 15 LED Strahler in dieser Kette berechnet und programmiert! Das bedeutet, das der zweite LED Strahler automatisch die Startadresse 206, der dritte die Adresse 210, ...erhält. Das geht solange, bis der letzte (der 16) LED Strahler automatisch die Startadresse 262 erhält. Nun sind die 16 LED Strahler programmiert, das dauert nur ca. 10 Sekunden!!!

**ACHTUNG:** Sie können auch diese LED Strahler mit anderen DMX Geräten verwenden, die nicht diese Automatik Funktion haben. Dann müssen sie allerdings die DMX Adresse dieser Geräte manuelleinstellen!

#### C. Wie man die DIP-Schalter setzt, um die richtige Startadresse zu erhalten:

Das ist die übliche Vorgehensweise: viel langsamer...

Auf der Rückseite des LED PAR finden sie die DIP Schalter. Mit den ersten 9 Schaltern wird die DMX Adresse eingestellt (DIP-Schalter 10 ist nicht belegt):

Dip	#1	#2	#3	#4	#5	#6	#7	#8	#9
Wert	1	2	4	8	16	32	64	128	256

Sie können die Werte dieser Schalter kombinieren um jede Startadresse zwischen 1 und 512 zu erhalten:

Anfangsadresse = 01	→ Schalter 1=ON	Werte: 1
Anfangsadresse = 05	→ Schalter 1+3=ON	Werte: 1+4 = 5
Anfangsadresse = 09	→ Schalter 1+4=ON	Werte: 1+8 = 9
Anfangsadresse = 13	→ Schalter 1+3+4=ON	Werte: 1+4+8 = 13
...		
Anfangsadresse = 62	→ Schalter 2+3+4+5+6=ON	Werte: 2+4+8+16+32 = 62

## ÜBERKOPF-MONTAGE

- Wichtig:** Montage ausschließlich durch qualifiziertes Fachpersonal durchführen lassen. Unvorschriftsmäßiger Einbau kann erhebliche Verletzungen und/oder Schäden verursachen. Überkopf-Montage verlangt entsprechende Erfahrung! Belastungsgrenzen müssen beachtet werden, geeignetes Installationsmaterial muss verwendet werden und das installierte Gerät muss in regelmäßigen Abständen überprüft werden.
- Sicherstellen, dass sich keine unbefugten Personen unterhalb des Geräts befinden, während es installiert oder gewartet wird.
- Gerät außerhalb der Reichweite von Personen, und nicht in niedrigen Durchgängen oder in der Nähe von Sitzgelegenheiten installieren.
- Vor Montage sicherstellen, dass die gewählte Position wenigstens das 10-fache Gerätegewicht aufnehmen kann.
- Zur Aufhängung stets geeignetes Befestigungsmaterial verwenden, das das 12-fache Gerätegewicht aushalten kann. Eine zweite Sicherungsaufhängung muss angebracht werden, die ein Absacken des Geräts von mehr als 20 cm verhindert, sollte die Befestigung brechen.
- Gerät gut befestigen. Eine freischwingende Aufhängung ist gefährlich und sollte auf gar keinen Fall in Betracht gezogen werden!
- Betreiber muss sicherstellen, dass die sicherheitsrelevanten und technischen Installationen vor Erstbetrieb fachmännisch vorgenommen worden sind.
- Installationen sollten jährlich durch qualifiziertes Fachpersonal inspiziert werden, um jederzeit einen sicheren Betrieb zu gewährleisten.

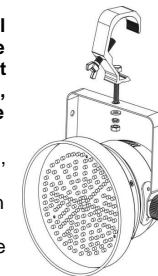



## BEDIENUNGSANLEITUNG

### A. Allein stehendes Gerät:

- Schließen Sie Ihr Gerät einfach an die Netzleitung an und schalten Musik ein. Das Gerät fängt automatisch zum Rhythmus der Musik zu arbeiten an.

**Anmerkung:** Sie können einen Fernsteuerungscontroller CA-8 an das Gerät anschließen, wenn Sie zusätzliche Steuerungsfunktionen haben möchten.

### B. Zwei oder mehr Geräte in der Master/Slaveeinstellung:

- Schließen Sie 2 bis max. 16 Geräte zusammen an. Lesen Sie den Abschnitt „elektrische Installation“, um zu erfahren, wie man die Geräte anschließt (Vergessen Sie nicht, alle Geräte richtig zu adressieren!)

- Schließen Sie Ihr Gerät einfach an die Netzleitung an und schalten Musik ein. Die Geräte fangen automatisch zum Rhythmus der Musik zu arbeiten an und spielen die internen Chaseprogramme ab.

**Anmerkung:** Sie können einen Fernsteuerungscontroller CA-8 an das Gerät anschließen, wenn Sie zusätzliche Steuerungsfunktionen haben möchten.

### C. Anschließen des optionalen Fernbedienungscontroller CA-8 für mehr Steuerungsmöglichkeiten:

Der Fernbedienungs-Controller CA-8 kann nur im allein Stehenden oder Master/Slavemodus benutzt werden. Schließen Sie den Controller an den Eingang des CA-8 des ersten Geräts an (Master). Jetzt können Sie alle angeschlossenen Geräte steuern:

TASTE	AKTIONEN				
EREIT-SCHAFT	Blackout aller Geräte				
FUNKTION	<b>Strobe</b>  1. Synchroner Strobe in weißer Farbe 2. Synchroner Strobe in gleiche Farbe 3. Synchroner Strobe in verschiedene Farben	<b>Auswahl: 9 Farben</b>  Weiß → Rot → Blau → Purpurrot → Orange → Grün → Gelb → Magenta → Zyan-blau	<b>Chasefarbe</b>  1. Die gleiche Farbe 2. Unterschiedliche Farbe 3. Eine Lampe Chase 4. Chase mit zwei Lampen 5. Chase mit vier Lampen	<b>Farbfade</b>  1. hohe Geschwindigkeit 2. Mittlere Geschwindigkeit 3. Langsam	
MODUS	<b>Ton 1</b> (LED AUS)	<b>Manuell</b> (LED EIN)	<b>Ton 2</b> (LED blinkt langsam)	<b>Automatisch</b> (LED blinkt schnell)	

### D. Steuerung mit einem universellen DMX-Controller:

- Schließen Sie alle Geräte an. Lesen Sie den Abschnitt „Elektrische Installation von zwei oder mehreren Geräten im DMX-Modus“, um zu erfahren, wie man die Geräte anschließt (Vergessen Sie nicht, alle Geräte richtig zu adressieren!)
- Schließen Sie alle Geräte an die Netzleitung an und schalten den DMX-Controller ein.

Da jedes Gerät seine eigene DMX-Adresse hat, kann es einzeln gesteuert werden. Beachten Sie, dass jedes Gerät 4 DMX-Kanäle besitzt, s. DMX-Diagramm:

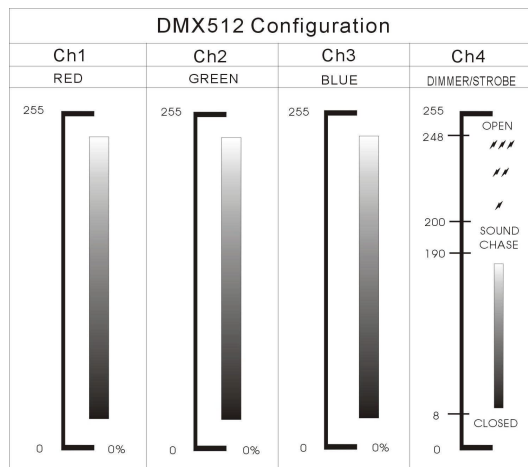

## STRAHLUNGSWINKEL + FILTERRAHMEN

Mit LED PAR Scheinwerfern können Sie gleich welche RGB Farbe Ihrer Wahl natürlich projizieren und benötigen dazu keinen Farbfilterrahmen. Allerdings wird der Filterrahmen bei diesem Scheinwerfer eingesetzt, um den Strahlungswinkel des Spots zu beeinflussen:

Um schöne lichtstarke farbige Strahlen zu erhalten, beträgt der Strahlungswinkel des vorliegenden Scheinwerfers nur 15°. Dies ist für DJ und Theateranwendungen ideal, für einige Architekturlicht-Anwendungen werden jedoch weitere Strahlen benötigt. Für diese Fälle besteht die Möglichkeit, einen speziellen FROST-Filter in den Filterrahmen einzusetzen und somit den Strahl zu erweitern und eine schöne konstante Lichtleistung zu erhalten. Sie können solche Frost-Filter bei Briteq® erhalten.

## WARTUNG UND INSTANDHALTUNG

- Sicherstellen, dass sich keine unbefugten Personen unterhalb des Geräts befinden, während es gewartet wird.
- Gerät ausschalten und Netzstecker ziehen.
- Während der Wartung sind folgende Punkte ganz besonders zu beachten:**
- Sämtliche Schrauben zur Installation und Befestigung jeglicher Teile müssen fest angezogen und rostfrei sein.
- Gehäuse, Befestigungsmaterialien und Aufhängungen (Decke, Balken, abgehängte Decken) dürfen keine Anzeichen von Verformung zeigen.
- Netzkabel muss stets in einwandfreiem Zustand sein und selbst bei kleinsten Beschädigungen erneuert werden.
- Gerät innen mindestens einmal pro Jahr mit Staubsauger oder Airjet reinigen.
- Reinigung der inneren und äußeren optischen Linsen und/oder Spiegel müssen in regelmäßigen Abständen zur Beibehaltung einer optimalen Lichtausbeute vorgenommen werden. Reinigungsintervalle hängen stark von der Umgebung ab: feuchte, verrauchte und besonders verschmutzte Umgebung führen zu größerer Verschmutzung auf den Linsen.
  - Mit weichem Tuch und gewöhnlichem Glasreiniger säubern.
  - Alle Teile stets gut abtrocknen.
  - Äußere Optik mindestens alle 30 Tage säubern.

**Achtung:** Wir empfehlen dringend, Reinigung im Innern des Geräts nur von qualifiziertem Personal durchführen zu lassen!

## SPEZIFIKATIONEN

### LED PAR56:

**Netzspannung:**

230V 50Hz

**Leistungsaufnahme:**

21 Watt

**Sicherung:**

250V 2A träge Sicherung (20mm Glas)

**Klangregler:**

eingebautes Mikrofon

**DMX-Anschlüsse:**

XLR 3-polig

**LED:**

156 Hochleistungs-LEDs (R50 + G53 + B53)

**Strahlungswinkel:**

15° (weiter mit speziellen eingebauten Frost-Filtern)

**Lumen Intensität:**

s. Abb. unten

**Abmessungen:**

s. Abb. unten

**Gewicht:**

2,5 kg

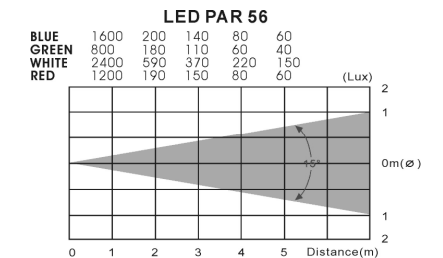
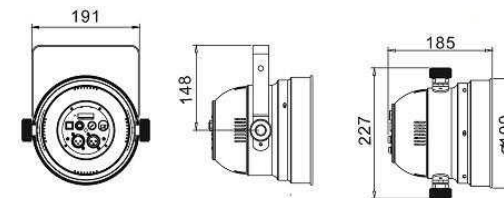

**LED PAR64**

**Netzspannung:**  
**Leistungsaufnahme :**  
**Sicherung:**  
**Klangregler:**  
**DMX-Anschlüsse:**  
**LED:**  
**Strahlungswinkel:**  
**Lumen Intensität :**  
**Abmessungen:**  
**Gewicht:**

230V 50Hz  
 28 Watt  
 250V 2A träge Sicherung (20mm Glas)  
 eingebautes Mikrofon  
 XLR 3-polig  
 212 Hochleistungs-LEDs (R70 + G71 + B71)  
 15° (weiter mit speziellen eingebauten Frost-Filtern)  
 s. Abb. unten  
 s. Abb. unten  
 3,0 kg

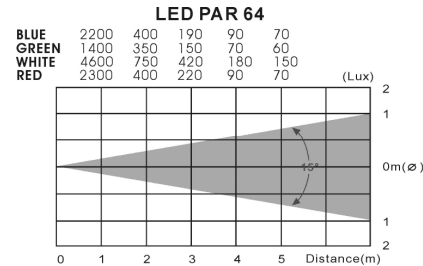
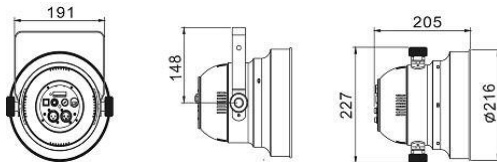

**Technische Änderungen können auch ohne Vorankündigung vorgenommen werden!**  
**Sie können sich die neueste Version dieses Benutzerhandbuchs von unserer Website herunterladen: [www.beglec.com](http://www.beglec.com)**

**MANUAL DE FUNCIONAMIENTO**

Gracias por comprar este producto JB Systems. Para sacar el máximo rendimiento a sus posibilidades y por su propia seguridad, lea estas instrucciones de funcionamiento detenidamente antes de comenzar a utilizar esta unidad.

**CARACTERÍSTICAS**

Esta unidad está a prueba de interferencias de radio. Este producto cumple los requisitos de las directrices nacionales y europeas actuales. Se ha establecido la conformidad y las instrucciones y documentos correspondientes han sido depositados por el fabricante.

- Este dispositivo ha sido diseñado para producir efectos luminosos decorativos y se utiliza en sistemas de espectáculos de luces.
- Elegante proyector de LEDs RGB que consta LEDs de alta potencia de 5 mm.
  - LED-PAR56: 156 (50 rojos + 53 verdes + 53 azules)
  - LED-PAR64: 212 (70 rojos + 71 verdes + 71 azules)
- Ángulo de haz = 15°
- Se pueden instalar filtros FROST opcionales en el cuadro de filtro suministrado para obtener un buen haz de proyección.
- Se puede utilizar en muchas aplicaciones: discotecas, DJs, puestos de exposición, casas, ...
- El color RGB cambia suavemente gracias a la electrónica de intensidad luminosa de alta frecuencia: 400Hz!
- Diferentes modalidades de trabajo:
  - Funcionamiento completamente independiente: el color cambia automáticamente o al ritmo de la música (es posible un controlador CA-8 opcional).
  - Modalidad maestra/esclava: se pueden utilizar hasta 16 unidades juntas para maravillosos espectáculos de luces preprogramados y al ritmo de la música. (Posibilidad de controlador CA-8 opcional).
  - Control mediante DMX (4 canales: R, G, B + regulador de intensidad luminosa/estroboscópica/oruga de color por sonido) mediante cualquier controlador DMX estándar.
  - Se utiliza con un mando a distancia LEDCON 01.
- Varias formas de establecer la dirección de inicio DMX:
  - Direccionamiento DMX sencillo para unidades individuales mediante cualquier controlador DMX estándar.
  - Direccionamiento DMX muy rápido para varias unidades a la vez (cálculo de dirección automático).
  - Ajuste DMX tradicional mediante interruptores DIP.
- Puede fijarse a cualquier superficie, también puede fijarse a celosía ALU mediante una abrazadera estándar.
- Tecnología de LED "Hewlett Packard® / Agilent®" de gran calidad: >100.000 horas.

**ANTES DE UTILIZAR EL APARATO**

- Antes de comenzar a utilizar esta unidad, compruebe que no haya habido daños durante el transporte. Si observa algún daño, no utilice el dispositivo y consulte primero a su distribuidor.
- Importante:** Este dispositivo ha salido de nuestras instalaciones en perfecto estado y bien embalado. Es absolutamente necesario que el usuario siga estrictamente estas instrucciones y advertencias de seguridad que aparecen en este manual de usuario. Cualquier daño producido por un manejo innecesario queda excluido de la garantía. El distribuidor no asumirá ninguna responsabilidad por cualquier defecto o problema que surja por no haber seguido el manual de usuario.
- Guarde este folleto en un lugar seguro para consultarlo en el futuro. Si vende este aparato más adelante, asegúrese de incluir este manual de usuario.

**Compruebe el contenido:**

Compruebe que la caja contiene los siguientes elementos:

- Instrucciones de funcionamiento
- Proyector LED (PAR56 o PAR64)
- SopORTE colgante

- 2 perillas para apretar el soporte colgante
- Cuadro de filtro

**INSTRUCCIONES DE SEGURIDAD:**



**PRECAUCIÓN:** Para reducir el riesgo de descarga eléctrica, no quite la cubierta superior. No existen piezas en el interior que pueda mantener o reparar el usuario. Asigne el mantenimiento y las reparaciones a personal cualificado.



El símbolo en forma de rayo con cabeza de flecha dentro de un triángulo equilátero se emplea para alertar sobre el uso o presencia de "voltaje peligroso" no aislado dentro de la carcasa del producto con la magnitud suficiente para constituir un riesgo de descarga eléctrica.



El signo de exclamación dentro del triángulo equilátero se emplea para alertar al usuario de la presencia de instrucciones de funcionamiento y mantenimiento importantes en el texto que acompaña a este aparato.



Este símbolo indica: Usar sólo en el interior.



Este símbolo indica: Leer las instrucciones.

- Para proteger el medio ambiente, recicle el material de embalaje en la medida de lo posible.
- Para evitar incendios o riesgos de descarga, no exponga la unidad a la lluvia o a la humedad.
- Para evitar que se forme condensación en el interior, deje que la unidad se adapte a la temperatura exterior cuando la lleve a una habitación cálida después del transporte. A veces la condensación impide que la unidad funcione a pleno rendimiento y puede incluso provocar daños.
- Esta unidad sólo se puede usar en el interior.
- No coloque objetos metálicos ni derrame líquidos dentro del reproductor de la unidad. Se pueden producir descargas eléctricas o fallos de funcionamiento. Si algún objeto extraño entra en la unidad, desconecte inmediatamente el suministro eléctrico.
- Evite el uso en ambientes con polvo y limpie la unidad regularmente.
- Mantenga la unidad lejos de los niños.
- Las personas sin experiencia no deben utilizar este aparato.
- La máxima temperatura ambiente para un funcionamiento seguro es de 40°C. No utilice la unidad a temperaturas ambiente superiores.
- Asegúrese de que debajo del área del lugar de instalación no hay personas durante el montaje, desmontaje o mantenimiento.
- Desenchufe siempre la unidad si no va a ser utilizada durante un largo periodo de tiempo o durante el mantenimiento.
- La instalación eléctrica sólo debe ser llevada a cabo por personal cualificado, de acuerdo con la regulaciones sobre seguridad eléctrica y mecánica de su país.
- Compruebe que el voltaje disponible no supera el que se indica en el panel trasero de la unidad.
- El cable de alimentación siempre debe estar en perfecto estado: Apague la unidad inmediatamente cuando observe daños o desperfectos en el cable de alimentación.
- ¡Nunca deje que el cable de alimentación entre en contacto con otros cables!
- Este aparato debe conectarse a tierra para cumplir con las regulaciones sobre seguridad.
- No conecte la unidad a ningún regulador de voltaje.
- Utilice siempre un cable de seguridad apropiado y homologado cuando instale la unidad.
- Para evitar descargas eléctricas, no abra la cubierta. Aparte del fusible de red no hay piezas en el interior de este aparato que pueda mantener el usuario.
- **Nunca** repare un fusible ni derive el soporte del fusible. ¡Reemplace **siempre** el fusible dañado por un fusible del mismo tipo y especificación eléctrica!
- En caso de que ocurran problemas de funcionamiento serios, deje de utilizar el aparato y póngase en contacto con su distribuidor inmediatamente.
- La carcasa y la lente deben reemplazarse si presentan daños visibles.
- Utilice el embalaje original cuando tenga que transportar el dispositivo.
- Por razones de seguridad se prohíbe realizar modificaciones no autorizadas en la unidad.

**Importante:** ¡Nunca mire directamente a la fuente de luz! No utilice el efecto en presencia de personas epilépticas.

**DESCRIPCIÓN:**

1. Frontal abierto con LEDs de 5 mm y soporte de cuadro de filtro.
2. Soporte colgante perillas a ambos lados para sujetar la unidad y un agujero de montaje para instalar el gancho de montaje.
3. Jack ¼" se utiliza para conectar el controlador CA-8 opcional
4. Cable de red
5. Conector de entrada DMX
6. Botón " Auto DMX-address" (Direccionamiento automático DMX).
7. Conector de salida DMX
8. Interruptores DIP para establecer la dirección DMX
9. LED de señal:
  - Señal DMX detectada: El LED parpadea regularmente, listo para recibir instrucciones del controlador.
  - Señal DMX no detectada: El LED parpadea al ritmo de la música, detectada por el micro interno.
10. Fusible de red: Sustituya siempre el fusible fundido por un fusible de las mismas características. (250V/2A lento)

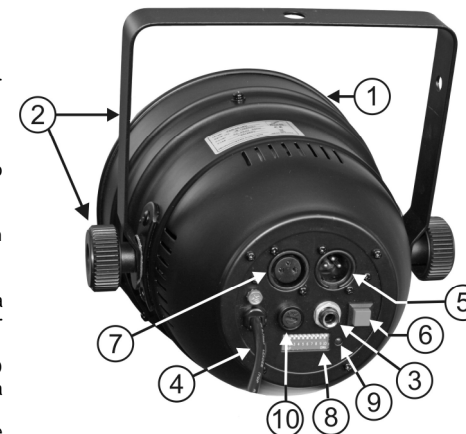

**INSTALACIÓN ELÉCTRICA + DIRECCIONAMIENTO**

**! Importante:** La instalación eléctrica sólo debe ser llevada a cabo por personal cualificado, de acuerdo con la regulaciones sobre seguridad eléctrica y mecánica de su país.

Instalación eléctrica para 1 unidad independiente:

- Inserte el cable de red eléctrica. La unidad comienza a funcionar instantáneamente en modalidad independiente
- **Observación:** Puede conectar un controlador CA-8 remoto a la unidad si desea disponer de más control. Consulte la sección "C" de las instrucciones de funcionamiento si desea obtener más detalles sobre cómo hacerlo.

Instalación eléctrica de una o más unidades en modalidad maestra/eslava:

- Conecte de 2 a un máximo de 16 unidades juntas mediante cables de micrófono equilibrados de buena calidad. La unidad que no disponga de cable conectado a su entrada DMX actuará como "maestra", las otras serán unidades esclavas.
- Asegúrese de que todas las unidades están conectadas a la red eléctrica.
- ¡Ya está!
- **Observación:** Puede conectar un controlador CA-8 remoto a la unidad maestra si desea disponer de más control sobre el funcionamiento maestro/esclavo. También puede conectar el controlador LEDCON 01 remoto, en este caso todas las unidades responderán de igual forma (todas las unidades tienen el mismo color)

Instalación eléctrica de una o más unidades en modalidad DMX:

- El protocolo DMX es una señal de alta velocidad muy utilizada para controlar equipo de iluminación inteligente. Necesita conectar en cadena tipo margarita su controlador DMX y todas las unidades conectadas con un cable equilibrado de buena calidad.
- Para evitar un comportamiento anómalo de los efectos luminosos, debido a interferencias, debe utilizar un terminador de 90Ω a 120Ω al final de la cadena. Nunca utilice cables divisores en Y, ¡No funcionarán!

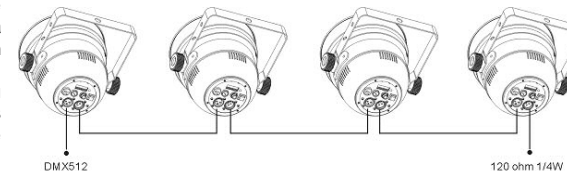

- Asegúrese de que todas las unidades están conectadas a la red eléctrica.
- Cada efecto luminoso en la cadena necesita disponer de su propia dirección de inicio de forma que sepa qué comando del controlador debe descodificar. En la siguiente sección obtendrá información sobre cómo establecer las direcciones DMX.



**Establecimiento de las direcciones DMX:**

Existen 3 formas de establecer la dirección DMX de las unidades. Si utiliza las opciones de ajuste **A** o **B**, DEBE establecer **TODOS los interruptores DIP en la posición OFF (DESCONECTADA)**.

**A. Establecimiento de direcciones DMX individuales por proyector:**

- Asegúrese de que **TODOS** los interruptores DIP están en la posición OFF (DESCONECTADOS).
- Asegúrese de que todas los cables DMX están conectados.
- Conecte la primera unidad al controlador DMX universal.
- Conecte todas las unidades a la red eléctrica para que estén activadas.
- Establezca todos los canales DMX en su controlador DMX a cero (valor 000).
- Establezca el canal DMX, que desee asignar como dirección de inicio DMX de su proyector, al máximo (valor 255)
- Pulse brevemente el botón "Auto DMX address" (6) en el proyector.
- Si desea establecer otro proyector a la misma dirección de inicio DMX, pulse simplemente su botón "Auto DMX address" (6) y recibirá la misma dirección.
- ¡Ya está!

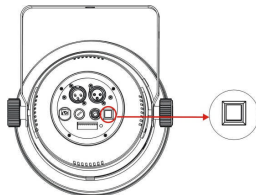

**Un ejemplo para aclarar las cosas:**

Estableceremos la dirección de inicio DMX de un proyector a 106:

- Conecte el proyector al controlador DMX tal y como se describe anteriormente y asegúrese de que está activado.
- Establezca todos los canales DMX en el controlador a cero (000)
- Establezca el canal DMX 106 al máximo (255)
- Pulse brevemente el botón "Auto DMX address" (6) en el proyector.
- ¡Ya está! → Ahora su proyector tiene la dirección DMX 106.

**B. Direccionamiento DMX automático, comenzando desde cualquier dirección de inicio dada:**

Para ahorrar tiempo (imagínese el tiempo que lleva establecer los interruptores DIP de 16 unidades...) puede establecer las direcciones DMX de todas las unidades en la cadena DMX pulsando un botón. No es necesario calcular la dirección de inicio de cada unidad individual, esto se hace por usted.

- Asegúrese de que **TODOS** los interruptores DIP están en la posición OFF (DESCONECTADOS).
- Asegúrese de que todas los cables DMX están conectados.
- Conecte la primera unidad al controlador DMX universal.
- Conecte todas las unidades a la red eléctrica para que estén activadas.
- Establezca todos los canales DMX en su controlador DMX a cero (valor 000).
- Establezca el canal DMX, que desee asignar como dirección de inicio DMX de su proyector, al máximo (valor 255)
- Pulse el botón "Auto DMX address" (6) en el primer proyector de la cadena durante unos 5 segundos.
- ¡Ya está! → El primer proyector en la cadena recibirá la dirección de inicio DMX que ha seleccionado y calculará y programará automáticamente las direcciones DMX de todas las demás direcciones en la cadena.

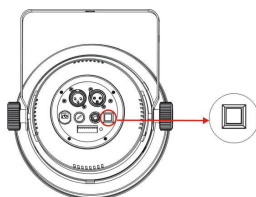

**Un ejemplo para aclarar las cosas:**

Queremos establecer las direcciones DMX de 16 unidades, la dirección de inicio DMX del primer proyector debe ser 202:

- Conecte todos los proyectores al controlador DMX tal y como se describe anteriormente y asegúrese de que están activados.
- Establezca todos los canales DMX en el controlador a cero (000)

- Establezca el canal DMX 202 al máximo (255)
- Pulse el botón "Auto DMX address" (6) en el primer proyector de la cadena durante unos 5 segundos.
- ¡Ya está! → El primer proyector en la cadena recibirá la dirección de inicio DMX 202 que ha seleccionado y calculará y programará automáticamente las direcciones DMX de todas las demás direcciones en la cadena. esto significa que el segundo proyector recibe automáticamente la dirección 206, el tercero la dirección 210, ..., hasta que el proyector 16 que recibe automáticamente la dirección de inicio 262.

Acaba de programar 16 proyectores en 10 segundos.

**Observación:** puede mezclar la unidades con otros efectos que no tengan la opción de direccionamiento automático DMX. En este caso, debe establecer las direcciones DMX de estos efectos DMX manualmente.

**C. Ajuste de los interruptores DIP para que puedan obtener la dirección de inicio correcta:**

Esta es la forma convencional: MÁS espacio...

En la parte trasera de PAR LED observará que cada uno de los primeros 9 interruptores DIP corresponde a cierto valor DMX (el interruptor DIP 10 no se utiliza):

DIP	#1	#2	#3	#4	#5	#6	#7	#8	#9
Valor	1	2	4	8	16	32	64	128	256

Puede combinar los valores de estos interruptores para obtener una dirección de inicio entre 1 y 512:

- Dirección de inicio = 01 → interruptor 1=ON valores: 1
- Dirección de inicio = 05 → interruptor 1+3=ON valores: 1+4 = 5
- Dirección de inicio = 09 → interruptor 1+4=ON valores: 1+8 = 9
- Dirección de inicio = 13 → interruptor 1+3+4=ON valores: 1+4+8 = 13
- ...
- Dirección de inicio = 62 → interruptor 2+3+4+5+6=ON valores: 2+4+8+16+32 = 62

**MONTAJE SUPERIOR**

- **Importante:** La instalación sólo debe llevarse a cabo por personal técnico cualificado. Una instalación incorrecta puede provocar lesiones graves y/o daños en la propiedad. ¡El montaje superior requiere mucha experiencia! Deben respetarse los límites de carga de funcionamiento, deben utilizarse materiales de instalación homologados, el dispositivo instalado debe inspeccionarse regularmente por su seguridad.

- Asegúrese de que debajo del área del lugar de instalación no hay personas durante el montaje, desmontaje o mantenimiento.
- El dispositivo debe instalarse lejos del alcance de las personas y de las áreas exteriores donde éstas puedan andar o sentarse.
- Antes del montaje asegúrese de que el área de la instalación puede soportar una carga mínima de 10 veces el peso de la unidad.
- Utilice siempre un cable de seguridad homologado que pueda soportar 12 veces el peso del dispositivo cuando instale la unidad. Este accesorio de seguridad secundario debe instalarse de forma que ninguna pieza de la instalación pueda caerse más 20 cm si falla el accesorio principal.
- El dispositivo debe fijarse correctamente; ¡un montaje con giro libre es peligroso y no debe considerarse!
- El operario debe asegurarse de que las instalaciones relacionadas con la seguridad son aprobadas por un experto antes de utilizarlas por primera vez. Las instalaciones deberán inspeccionarse anualmente por una persona cualificada para asegurar que la seguridad es óptima.

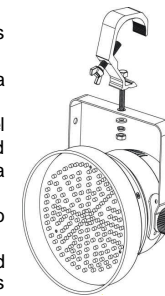

**INSTRUCCIONES DE FUNCIONAMIENTO**

**A. 1 unidad independiente:**

- Conecte la unidad a la red eléctrica y ponga algo de música. La unidad comenzará a funcionar automáticamente al ritmo de la música.

**Observación:** Puede conectar un controlador CA-8 remoto a la unidad si desea disponer de más control.

**B. Dos o más unidades en configuración maestra/esclava:**

- Conecte de 2 a un máximo de 16 unidades juntas. Consulte el capítulo “electrical instalación eléctrica” para saber cómo hacerlo (no olvide direccionar todas las unidades correctamente).
- Conecte todas las unidades a la red eléctrica y ponga algo de música. Las unidades comenzarán a funcionar automáticamente al ritmo de la música y mostrarán los programas tipo oruga internos.

**Observación:** Puede conectar un controlador CA-8 remoto a la unidad maestra si desea disponer de más control sobre el funcionamiento maestro/esclavo.

**C. Conexión del controlador CA-8 para obtener más control:**

El controlador CA-8 sólo puede utilizarse en modalidad independiente, maestra/esclava. Conecte el controlador a la entrada CA-8 de la primera unidad (maestra). Ahora puede controlar todas las unidades conectadas:

BOTÓN	ACCIONES			
STANDBY	Para oscurecer todos los aparatos			
FUNCIÓN	<b>Estroboscópica</b> 1. Estroboscópica sincronizada en color blanco 2. El mismo programa tipo oruga de color 3. Diferente estroboscópica de color	<b>9 Selección de color</b> Blanco → Rojo → Azul → Morado → Naranja → Verde → Amarillo → Magenta → Cian	<b>Programa tipo oruga de color</b> 1. El mismo color 2. Color diferente 3. Programa tipo oruga de una luz 4. Programa tipo oruga de dos luces 5. Programa tipo oruga de cuatro luces	<b>Atenuación de color</b> 1. Velocidad rápida 2. Velocidad media 3. Velocidad baja
	MODALIDAD AD	<b>Sonido 1</b> (LED apagado)	<b>Manual</b> (LED encendido)	<b>Sonido 2</b> (LED parpadeando lentamente)

**D. Control mediante controlador DMX universal:**

- Conecte todas las unidades juntas. Consulte el capítulo “Instalación eléctrica para dos o más unidades en modalidad DMX” para saber cómo hacerlo (no olvide direccionar todas las unidades correctamente).
- Conecte todas las unidades a la red eléctrica y encienda el controlador DMX. Puesto que cada unidad consta de su propia dirección DMX, puede controlarlas individualmente. Recuerde que cada unidad utiliza 4 canales DMX tal como se muestra en la tabla DMX.

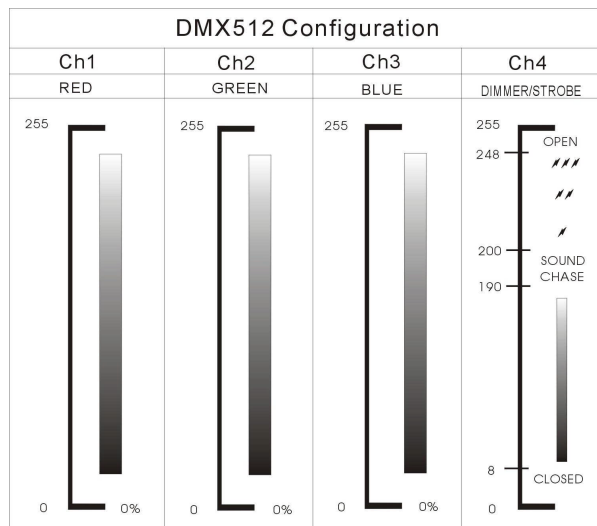

**ÁNGULO DE HAZ + CUADRO DE FILTRO**

Con los proyectores LED PAR puede proyectar cualquier color RGB que desee, por lo que normalmente, no es necesario un cuadro de filtro de color. No obstante, con este proyector se utiliza el cuadro de filtro para influenciar el ángulo del haz del foco:

Para obtener bonitos haces de color de gran intensidad, el ángulo de haz de este proyector sólo es de 15°. Esto es perfecto para DJs y aplicaciones en el escenario, pero para algunas aplicaciones arquitectónicas, necesitará un haz más ancho. En estos casos puede instalar un filtro FROST en el cuadro de filtro para ampliar el haz y obtener una emisión luminosa uniforme y bonita. Dichos filtros FROST están disponibles solicitándolos a Briteq®.

**MANTENIMIENTO**

- Asegúrese de que debajo de la zona del lugar de instalación no haya personas durante el mantenimiento.
- Apague la unidad y desenchufe el cable de red.
- **Durante la inspección deberá comprobar los siguientes puntos:**
- Todos los tornillos utilizados para instalar el dispositivo y cualquiera de sus piezas deberán apretarse firmemente y no corroerse.
- Las carcasas, las fijaciones y los puntos de instalación (techo, suspensiones) no deberán presentar ninguna deformidad.
- Los cables de red deberán estar en perfecto estado y deberán reemplazarse inmediatamente incluso si el problema detectado es pequeño.
- El interior del dispositivo deberá limpiarse anualmente mediante una aspiradora o chorro de aire.
- La limpieza de los elementos ópticos internos y externos deberá realizarse periódicamente para optimizar la emisión luminosa. La frecuencia de limpieza depende del entorno en el que funcione el aparato: los ambientes húmedos, con humo o especialmente sucios pueden provocar una mayor acumulación de suciedad en los elementos ópticos del aparato.
  - Limpie con un paño suave utilizando productos de limpieza de cristales normales.
  - Seque siempre las piezas con cuidado.
  - Limpie los elementos ópticos externos al menos una vez cada 30 días.

**Atención:** ¡Le recomendamos encarecidamente que la limpieza interna sea llevada a cabo por personal cualificado!

**ESPECIFICACIONES**

**LED-PAR56:**

- Entrada de red:** CA 230V – 50Hz
- Consumo de energía:** 21W
- Fusible:** 250V 2A lento (20 mm cristal)
- Control de sonido:** Micrófono interno
- Conexiones DMX:** XLR 3 clavijas
- LEDs:** 156 LEDs de alta potencia (R50 + G53 + B53)
- Ángulo de haz:** 15° (puede ser más ancho si se instalan filtros FROST opcionales).
- Intensidad luminosa:** consulte la tabla de abajo
- Tamaño:** consulte la tabla de abajo
- Peso:** 2,5kg

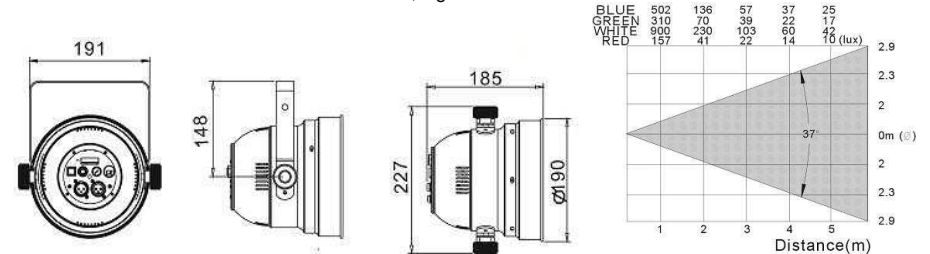

**LED-PAR64:**

Entrada de red: CA 230V – 50Hz  
 Consumo de energía: 28W  
 Fusible: 250V 2A lento (20 mm cristal)  
 Control de sonido: Micrófono interno  
 Conexiones DMX: XLR 3 clavijas  
 LEDs: 212 LEDs de alta potencia (R70 + G71 + B71)  
 Ángulo de haz: 15°  
 Intensidad luminosa: consulte la tabla de abajo  
 Tamaño: consulte la tabla de abajo  
 Peso: 3,0kg

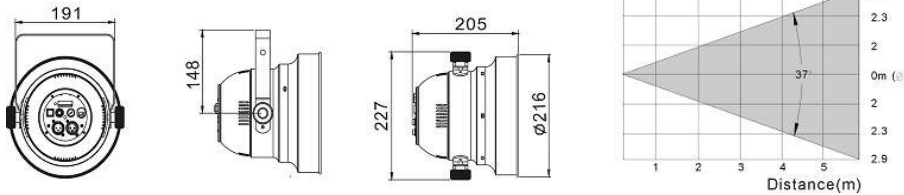

Toda la información está sujeta a cambios sin previo aviso  
 Puede descargar la última versión de este manual de usuario en nuestra página  
 Web: [www.beglec.com](http://www.beglec.com)

# MANUAL DO UTILIZADOR

Obrigado por ter adquirido este produto da JB Systems®. De modo a tirar total proveito das possibilidades deste produto, por favor leia este manual com atenção.

## CARACTERÍSTICAS

Esta unidade está protegida contra interferências rádio. Este produto cumpre as exigências impostas pelas presentes diretivas nacionais e europeias. A conformidade deste produto foi comprovada e as declarações e documentos relevantes foram efectuados pelo fabricante.

- Esta unidade destina-se a produzir efeitos luminosos decorativos e é utilizada em sistemas de espectáculos de luz.
- Projector de LED RGB de design atraente com 5mm LED's de alta potência:
  - LED-PAR56: 156 LEDs (50 vermelhos + 53 verdes + 53 azuis)
  - LED-PAR64: 212 LEDs (70 vermelhos + 71 verdes + 71 azuis)
- Ângulo do feixe = 15°
- Filtro de efeito de gelo pode ser instalado no suporte fornecido para obter um feixe mais disperso.
- Várias aplicações possíveis: Discotecas, DJs, cabines de exposição, casas, ...
- Mudança de cor RGB muito suave devido à tecnologia dimming de alta-frequência
- Diferentes modos de funcionamento:
  - Completamente autónomo: mudança de cor em modo automático ou ao ritmo da música (controlador CA-8 opcional)
  - Modo Master/slave: Até 16 unidades podem ser usadas em conjunto e funcionarem ao ritmo da música com programas pré programados (controlador CA-8 opcional)
  - Controlo DMX ( 4 canais: R,G, B + dimmer/strobe ) através de um controlador DMX standard.
- Diferentes maneiras de definir o endereço DMX inicial:
  - Configuração DMX muito fácil de unidades individuais usando um controlador DMX standard
  - Configuração DMX extremamente rápida de várias unidades de uma só vez (calculo automático de endereço)
  - Configuração DMX tradicional através de interruptores DIP
- Pode ser fixado a qualquer superfície, pode ser também fixado em Truss usando um grampo standard.
- Tecnologia LED de alta qualidade "Hewlett Packard® / Agilent®" > 100.000 horas!

## ANTES DE UTILIZAR

- Antes de utilizar esta unidade verifique se existem danos provocados durante o transporte. Caso existam danos aparentes, não utilize a unidade e contacte o seu revendedor.
- **Importante:** Esta unidade deixou a nossa fábrica em perfeitas condições e devidamente embalada. É imprescindível que o utilizador siga as instruções de segurança e avisos descritos neste manual. Quaisquer danos provocados por utilização incorrecta não serão cobertos pela garantia. O revendedor não será responsável por quaisquer danos ou problemas causados pelo incumprimento das instruções deste manual.
- Guarde este manual num local seguro para consulta futura. Caso venda esta unidade, forneça este manual.

**Verifique o conteúdo:**

Certifique-se que a caixa contém os seguintes artigos:

- Manual do utilizador
- Projector LED (PAR56 ou PAR64)
- Braçadeira de fixação
- 2 Parafusos para apertar o braçadeira de fixação
- Suporte de filtro

**INSTRUÇÕES DE SEGURANÇA:**

**ATENÇÃO:** De forma a evitar o risco de choque eléctrico, não remova peças da unidade. Não tente fazer reparações. Contacte pessoal qualificado.



O símbolo composto por um triângulo equilátero com um relâmpago no interior alerta para a presença de voltagem perigosa não isolada no interior do produto que poderá constituir risco de choque eléctrico.



O símbolo composto por um triângulo equilátero com um ponto de exclamação alerta o utilizador para a presença de instruções importantes de utilização e manutenção do produto.



Este símbolo significa: utilização unicamente em espaços fechados.



Este símbolo significa: Leia instruções.



Este símbolo determina: a distância mínima dos objectos iluminados. A distância mínima entre o projector e o objecto iluminado deve ser mais de 1 metro.

- Proteja o ambiente. Recicle o material desta embalagem.
- Os efeitos luminosos novos podem por vezes produzir algum fumo e/ou cheiro desagradável. Esta situação é normal e temporária.
- De modo a evitar risco de fogo ou choque eléctrico, não exponha este produto a chuva ou humidade.
- De forma a evitar a formação de condensação no interior da unidade, ao transportá-la para ambiente quente aguarde algum tempo de modo a que haja uma ambientação à temperatura. A condensação poderá afectar o desempenho da unidade ou até danificá-la.
- Esta unidade destina-se unicamente a utilização em espaços fechados.
- Não introduza objectos de metal nem verta líquidos no interior do produto, correrá risco de choque eléctrico ou poderá danificar o produto. Caso algum objecto estranho entre em contacto com o interior da unidade, desligue-a de imediato da corrente.
- Coloque esta unidade num local arejado, afastado de materiais inflamáveis e/ou líquidos. Esta unidade deverá ser instalada a pelo menos 50cm de distância de paredes circundantes.
- Não cubra os orifícios de ventilação ou a unidade poderá sobreaquecer.
- Evite locais com poeiras. Limpe a unidade regularmente.
- Mantenha esta unidade fora do alcance das crianças.
- Esta unidade deverá ser operada unicamente por pessoas experientes.
- Temperatura ambiente de funcionamento máxima é de 40°C. Não utilize esta unidade a temperaturas ambientes mais elevadas.
- A temperatura da superfície da unidade pode alcançar os 85°C. Não toque na cobertura da unidade com mãos descobertas durante o funcionamento.
- Certifique-se de que não irão passar pessoas sob a área de instalação da unidade durante a instalação e manutenção.
- Aguarde cerca de 10 minutos para que a unidade arrefeça antes de substituir a lâmpada ou de efectuar a manutenção.
- Desligue sempre a unidade da corrente quando não a utilizar durante longos períodos de tempo, antes de substituir a lâmpada ou de efectuar manutenção.
- A instalação eléctrica deve ser efectuada unicamente por pessoal qualificado, cumprindo os regulamentos de segurança em instalações eléctricas e mecânicas do seu país.
- Certifique-se que a voltagem a utilizar não é superior à voltagem indicada no painel traseiro da unidade.
- O cabo de alimentação deverá estar sempre em perfeitas condições: desligue a unidade e substitua imediatamente o cabo caso este apresente algum dano.
- Nunca permita que este cabo entre em contacto com outros cabos!
- Esta unidade deverá estar ligada à Terra de forma a respeitar as regras de segurança.
- Não ligue a unidade a reguladores de intensidade.
- Utilize sempre um cabo de segurança aprovado ao instalar a unidade.
- De forma a não correr risco de choque eléctrico não abra a cobertura da unidade. À excepção da lâmpada e do fusível, não existem peças que possam ser substituídas pelo utilizador.
- **Nunca** repare um fusível nem tente operar a unidade sem fusível. Substitua **sempre** um fusível danificado por outro com as mesmas características!

- Em caso de problemas sérios de funcionamento, interrompa a utilização da unidade e contacte imediatamente o seu revendedor.
- A cobertura e as lentes deverão ser substituídas caso apresentem danos visíveis.
- Caso seja necessário transportar a unidade utilize a embalagem original.
- Por motivos de segurança, são proibidas quaisquer alterações não autorizadas à unidade.

**Importante:** Nunca olhe directamente para a luz! Não utilize este efeito luminoso na presença de pessoas epiléticas.

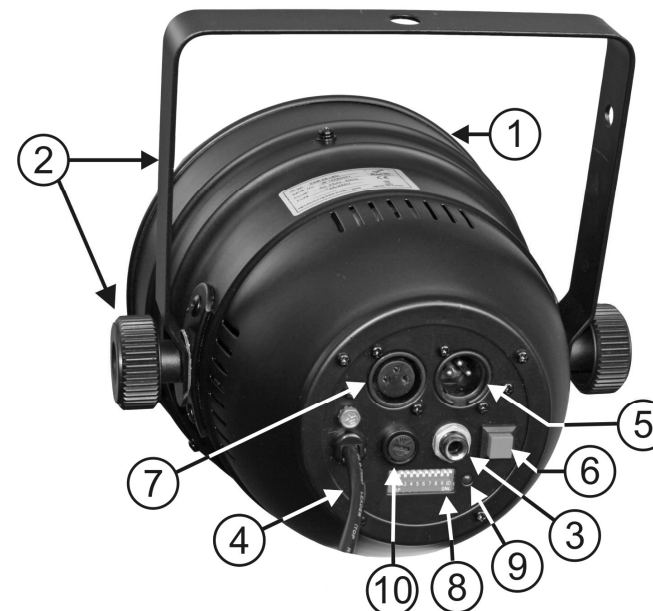
**DESCRIÇÃO:**

1. Frente do projector com LEDs de 5mm LEDs e suporte de filtro.
2. Braçadeira de fixação com parafusos em ambos os lados para apertar a unidade e orifício de montagem para colocar um grampo.
3. Entrada jack de ¼" para conectar o comando opcional CA-8
4. Cabo alimentação
5. Conector entrada de DMX
6. Botão de configuração automática de DMX
7. Conector saída de DMX
8. Interruptores DIP usados para definir manualmente o endereço DMX
9. LED de presença de sinal:
  - Sinal DMX detectado: O LED pisca regularmente, pronto para receber instruções do controlador.
  - Sinal DMX não detectado: O LED pisca ao ritmo da música, detectada pelo micro interno.
10. Fusível: Substitua sempre este fusível por um fusível com as mesmas características! (250V/2A lento)

## INSTALAÇÃO ELÉCTRICA + CONFIGURAÇÃO

**Importante:** A instalação eléctrica deve ser feita apenas por pessoal qualificado, de acordo com os regulamentos para segurança eléctrica e mecânica no vosso país.

### Instalação eléctrica para 1 unidade em standalone:

- Insira o cabo de alimentação. A unidade começa a trabalhar imediatamente em modo standalone
- Nota:** Pode conectar um comando remoto CA-8 à unidade se desejar ter mais controlo. Consulte a secção "C" das instruções de funcionamento para aprender como fazer isto.

### Instalação eléctrica para 2 ou mais unidade em master/slave:

- Conecte de 2 a um máximo de 16 unidades juntas usando cabos de microfone balanceados de boa qualidade. A unidade que não tem cabo conectado á entrada DMX irá actuar como "master", as outras serão as unidades "slaves"
- Verifique se todas as unidades estão ligadas á corrente.
- Quando todas as unidades estiverem inter conectadas e ligadas, é ainda necessário configurar todas as unidades para obter sequências espectaculares multi canal. Para fazer isto simplesmente pressione o botão de auto configuração DMX (6) na unidade "master". Todas as unidades irão desligar e ligar novamente para indicar que a configuração foi feita.
- Pronto!
- Nota:** Pode conectar um comando remoto CA-8 á unidade master se desejar ter mais controlo sobre a operação master/slave.

### Instalação eléctrica para 2 ou mais unidade em modo DMX:

- O protocolo DMX é um sinal de alta velocidade usado para controlar equipamento inteligente de luz. É necessário ligar em série o vosso controlador DMX a todas as unidades conectadas com um cabo balanceado de boa qualidade
- Para prevenir comportamento estranho dos efeitos de luz, devido a interferências, deverá usar uma resistência de 90Ω a 120Ω no final da série. Nunca utilize divisor de cabo Y, isto simplesmente não funciona!
- Verifique se todas as unidades estão ligadas á corrente.
- Cada efeito de luz na série precisa de ter o seu próprio endereço inicial para saber quais os comandos do controlador que tem de descodificar. Na próxima secção irá aprender como configurar os endereços DMX.

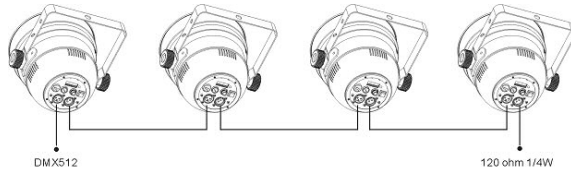

### Como definir os endereços DMX:

Existem 3 maneiras de definir os endereços DMX das unidades. **Se usar as opções de configuração A, B tem de colocar todos os interruptores na posição OFF!**

#### A. Configurar canal DMX individualmente por projector:

- Verifique que todos os interruptores DIP estão na posição OFF!
- Verifique que todos os cabos DMX de todas as unidades estão ligados.
- Conecte a primeira unidade a um controlador DMX universal.
- Conecte todas as unidades á corrente para que estas liguem.
- Defina todos os canais DMX no seu controlador a zero (valor 000)
- Defina o canal DMX, que pretende atribuir como endereço inicial DMX ao vosso projector, total máximo (valor 255)
- Pressione o botão "Auto configuração DMX" (6) no vosso projector.
- Se desejar definir outro projector no mesmo canal inicial DMX, simplesmente pressione o seu botão "Auto configuração DMX" (6) e este irá receber o mesmo endereço.
- Feito!

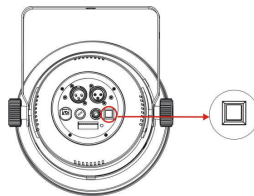

### Um exemplo para esclarecer:

- Iremos definir o endereço inicial DMX de um projector para 106:
- Conecte o projector a um controlador DMX como descrito acima e verifique que tudo está ligado
- Coloque todos os canais DMX do controlador DMX para zero (000)
- Agora defina o canal DMX 106 para o máximo (255)
- Pressione o botão "Auto configuração DMX" (6) no projector.
- Feito! → O seu projector agora tem o endereço DMX 106!

### B. Configuração DMX automática, começando a partir de um endereço inicial dado:

Para poupar muito tempo (imagine o tempo que demora a definir os interruptores DIP de 16 unidades...) pode definir os endereços DMX de todas as unidades na cadeia DMX pressionando apenas um botão. Sem necessidade de calcular o endereço inicial de cada unidade individual, isto será feito para si!

- Verifique que todos os interruptores DIP estão na posição OFF!
- Verifique que todos os cabos DMX de todas as unidades estão ligados.
- Conecte a primeira unidade a um controlador DMX universal.
- Conecte todas as unidades á corrente para que estas liguem.
- Coloque todos os canais do controlador DMX para zero (000).
- Defina o canal DMX, que pretende atribuir como endereço inicial no seu projector, total máximo (valor 255)
- Pressione o botão "Auto configuração DMX" no primeiro projector da cadeia cerca de 5 segundos.
- Feito! → O primeiro projector na cadeia irá receber o endereço inicial DMX que escolher e irá calcular automaticamente e programar os endereços DMX de todas as outras unidades da cadeia DMX!

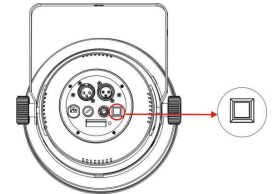

### Um exemplo para esclarecer:

- Queremos definir o endereço DMX de 16 unidades, o endereço inicial DMX do primeiro projector tem de ser 202:
- Conecte todos os projectores a um controlador DMX como descrito acima e verifique que estão todos ligados á corrente.
- Coloque todos os canais do controlador DMX para zero (000).
- Agora coloque o canal DMX 202 no máximo (255)
- Pressione o botão "Auto configuração DMX" no primeiro projector da cadeia cerca de 5 seg.
- Feito! → O primeiro projector na cadeia irá receber o endereço inicial DMX 202 e irá calcular automaticamente e programar os endereços DMX de todas as outras unidades na cadeia DMX! Isto significa que o 2º projector automaticamente recebe o endereço 206, o 3º tem o endereço 210, ..., até que o 16º projector que automaticamente recebe o endereço inicial 262.

Acabou de programar 16 projectores, isto demorou cerca de 10 segundos!!!

**Atenção:** Pode misturar estas unidades com outros efeitos DMX que não tenham a opção "Auto Configuração DMX". Neste caso terá de definir os endereços DMX destes efeitos DMX manualmente!

### C. Como definir os interruptores DIP para obter o endereço inicial correcto:

Esta é a maneira tradicional: MAIS lenta...

Na traseira do LED PAR irá ver que a cada um dos 9 primeiros interruptores DIP corresponde um valor DMX (interruptor DIP 10 não é usado):

Dip	#1	#2	#3	#4	#5	#6	#7	#8	#9
Value	1	2	4	8	16	32	64	128	256

Poderá combinar os valores destes interruptores DIP de forma a obter qualquer endereço inicial entre 1 e 512:

Endereço inicial = 01	→ switch 1=ON	valores: 1
Endereço inicial = 05	→ switch 1+3=ON	valores: 1+4 = 5
Endereço inicial = 09	→ switch 1+4=ON	valores: 1+8 = 9
Endereço inicial = 13	→ switch 1+3+4=ON	valores: 1+4+8 = 13
Endereço inicial = 62	→ switch 2+3+4+5+6=ON	valores: 2+4+8+16+32 = 62



## INSTALAÇÃO EM SUSPENSÃO

- **Importante:** A instalação deve ser efectuada unicamente por pessoal qualificado. Uma instalação incorrecta pode resultar em ferimentos graves e/ou danos na sua propriedade. Para efectuar uma instalação em suspensão é necessária muita experiência! Respeite os limites de carga, utilize materiais de instalação aprovados e inspecione a unidade instalada regularmente de forma a assegurar a segurança.
- Certifique-se que sob a área de instalação da unidade não irão passar pessoas durante a instalação e manutenção.
- A unidade deve ser instalada fora do alcance das pessoas; afastada de áreas onde as pessoas possam passar ou sentar-se.
- Antes de proceder à instalação certifique-se que a área seleccionada pode suportar uma carga mínima de 10 vezes o peso da unidade.
- Na instalação, utilize sempre um cabo de segurança aprovado com capacidade para suportar 12 vezes o peso da unidade. Esta medida de segurança secundária deverá ser instalada para que nenhuma parte da instalação possa cair mais de 20cm caso o ponto de apoio principal ceda.
- A unidade deverá ser fixa firmemente. Uma instalação oscilante pode ser perigosa e não deverá ser efectuada!
- O utilizador da unidade deverá certificar-se que a instalação é aprovada em termos de segurança e em termos técnicos por uma pessoa qualificada antes de efectuar a primeira utilização. A instalação deverá ser inspecionada todos os anos por um técnico qualificado de forma a certificar-se que a segurança está assegurada.

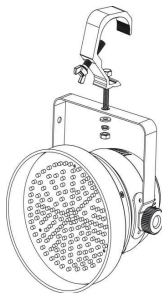

## INSTRUÇÕES DE FUNCIONAMENTO

### A. 1 unidade em standalone:

- Conecte a unidade à corrente e coloque alguma música. A unidade começa a trabalhar automaticamente ao ritmo da música.

**Nota:** Pode conectar o comando remoto CA-8 à unidade se desejar ter mais controlo.

### B. 2 ou mais unidades em modo master/slave:

- Conecte 2 a um máximo de 16 juntas. Consulte o capítulo "Instalação Eléctrica" para aprender como fazer isto (não se esqueça de definir o endereço DMX de todas as unidades correctamente!)
- Conecte todas as unidades à corrente e ponha alguma música. As unidades irão começar a trabalhar ao ritmo da música com as sequências pré programadas

**Nota:** Pode conectar um comando remoto CA-8 à unidade master se desejar ter mais controlo sobre a operação master/slave.

### C. Conecte o comando opcional CA-8 para mais controlo:

O comando CA-8 apenas pode ser usado em modo standalone ou master/slave. Conecte o controlador à entrada CA-8 da primeira unidade (master). Agora pode controlar todas as unidades conectadas:

BOTÃO	ACÇÕES			
STANDBY	Todas as unidades em Blackout			
FUNCTION	<b>Strobe</b>	<b>Seleção cor (9)</b>	<b>Sequência de Cor</b>	<b>Mudança Cor</b>
	1. Strobe síncrono com cor branca 2. Sequência com cor branca 3. Strobe de cor diferente	Branco → Verm. → Laranja → Amar. → Verde → Cyan → Azul → Roxo → Magenta	1. A mesma cor 2. Cor diferente 3. Seque. de uma cor 4. Seque. de 2 cores 5. Seque. de 4 cores	1. Veloc. Rápida 2. Veloc. Média 3. Veloc. Lenta
MODE	<b>Som 1 (LED OFF)</b>	<b>Manual (LED ON)</b>	<b>Som 2 (LED a piscar lento)</b>	<b>Auto (LED a piscar rápido)</b>

### D. Controlado por controlador DMX universal:

- Conecte todas as unidades entre si. Consulte o capítulo "Instalação eléctrica para 2 ou mais unidades em modo DMX" para aprender como fazer isto (Não esquecer de configurar o endereço DMX para todas as unidades correctamente!)
- Conecte todas as unidades à corrente, ligue-as e ligue também o controlador DMX. Dado que cada unidade tem o seu próprio endereço DMX, pode controlá-las individualmente. Tenha em atenção que cada unidade utiliza 4 canais DMX, como mostra a tabela DMX em baixo:

DMX512 Configuration			
Ch1	Ch2	Ch3	Ch4
Red	Green	Blue	Dimmer/Strobe
255 100% 0	255 100% 0	255 100% 0	255 248 200 8 0 Open Close

## ÂNGULO DO FEIXE + MOLDURA DO FILTRO

Com os projectores LED PAR pode projectar qualquer cor RGB que deseja por isso não existe necessidade de usar um filtro de cor. De qualquer forma com este projector o filtro é usado para influenciar o ângulo do feixe do projector:

Para obter feixes coloridos com alta intensidade o ângulo do feixe deste projector é de apenas 15°. Isto é perfeito para as aplicações DJ e de palco mas para algumas aplicações arquitecturais necessita de um feixe mais disperso. Nestes casos pode instalar um filtro especial FROST no suporte para dispersar o feixe e obter uma saída de luz bem distribuída. Pode obter estes filtros através da Briteq®.

## MANUTENÇÃO

- Certifique-se que sob a área de instalação da unidade não irão passar pessoas durante a manutenção.
- Desligue o cabo de alimentação da corrente e aguarde que a unidade arrefeça.
- **Durante a inspeção deverá verificar os seguintes pontos:**
- Todos os parafusos utilizados nas peças da unidade e na instalação deverão estar apertados firmemente e não poderão estar corroídos.
- A cobertura da unidade, os pontos de fixação e as áreas de instalação (tecto, armação, etc.) não deverão apresentar qualquer deformação.
- O cabo de alimentação deverá estar em perfeitas condições e deverá ser substituído assim que for detectado o mais pequeno dano.
- As ventoinhas de arrefecimento (caso existam) e os orifícios de ventilação deverão ser limpos todos os meses de modo a evitar que unidade sobreaqueça.
- Utilize um aspirador ou um compressor de ar para limpar o interior da unidade uma vez por ano.
- De forma a otimizar a projecção de luz, limpe as lentes ópticas internas e externas e/ou espelhos periodicamente. A regularidade das limpezas depende do ambiente em que está instalada a unidade: um

ambiente húmido, com fumo ou poeirento dará origem a uma maior acumulação de impurezas nas ópticas da unidade.

- Utilize um pano macio e um limpa-vidros normal na limpeza da unidade.
- Seque sempre as peças cuidadosamente.
- Limpe as ópticas externas pelo menos uma vez em cada 30 dias.

**Atenção:** Recomendamos vivamente que a limpeza do interior da unidade seja efectuada por pessoal qualificado!

## ESPECIFICAÇÕES

### LED PAR 56

Fonte de Alimentação:	AC 230V, 50Hz
Consumo de potência:	21 Watt
Fusível:	250V. A Fusão Lenta (20mm vidro)
Controlo de som:	Microfone interno
Conexões DMX:	XLR 3pin
LEDs:	212 LEDs de alta potência ( R50 + G53 + B53 )
Ângulo do Feixe:	15° (mais disperso com o filtro especial de gelo)
Intensidade luminosa:	veja gráfico abaixo
Dimensões:	veja gráfico abaixo
Peso:	2,5 kg

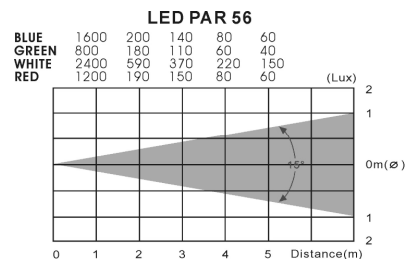
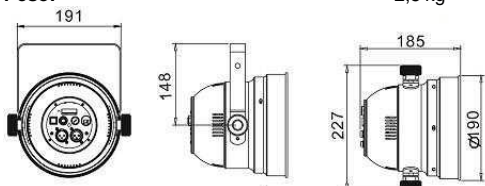

### LED PAR 64

Fonte de Alimentação:	AC 230V, 50Hz
Consumo de potência:	28 Watt
Fusível:	250V. A Fusão Lenta (20mm vidro)
Controlo de som:	Microfone interno
Conexões DMX:	XLR 3pin
LEDs:	212 LEDs de alta potência (R70 + G71 + B71)
Ângulo do Feixe:	15° (mais disperso com o filtro especial de gelo)
Intensidade luminosa:	veja gráfico abaixo
Dimensões:	veja gráfico abaixo
Peso:	3,0 kg

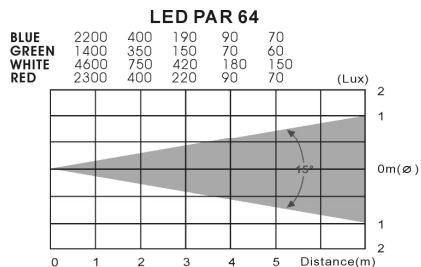
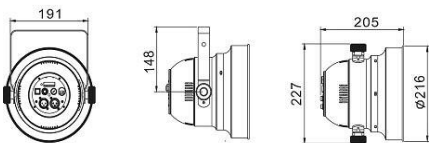

Estas informações estão sujeitas a alterações sem aviso prévio  
 Pode fazer download da versão mais recente deste manual no nosso site: [www.beglec.com](http://www.beglec.com)