

# Club Laser 7<sup>Mk2</sup>

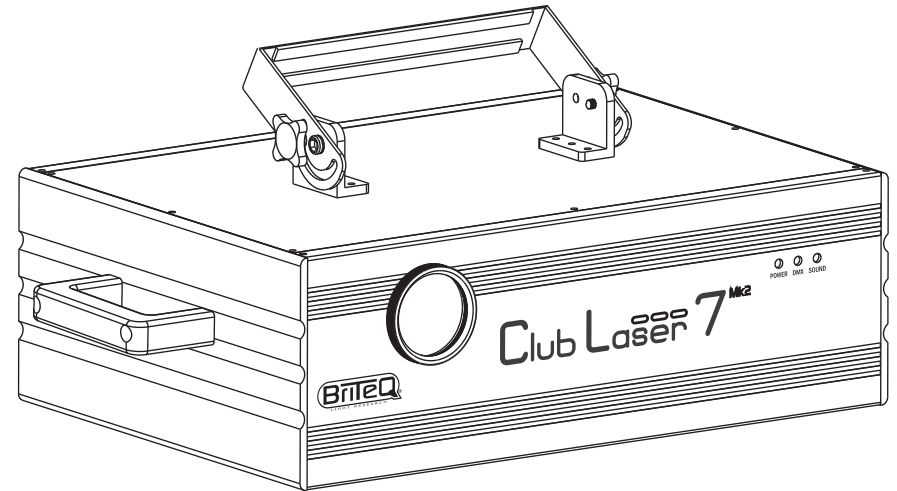

Operation Manual EN  
Mode d'emploi FR  
Gebruiksaanwijzing NL  
Bedienungsanleitung DE  
Manual de instrucciones ES  
Manual do utilizador PT

[WWW.BRITEQ-LIGHTING.COM](http://WWW.BRITEQ-LIGHTING.COM)

Copyright © 2009 by BEGLEC cva.  
\*t Hofveld 2 ~ B1702 Groot-Bijgaarden ~ Belgium

Reproduction or publication of the content in any manner, without express permission of the publisher, is prohibited.

CE

Version: 1.0

**Briteq**<sup>®</sup>  
LIGHT RESEARCH



### **EN - DISPOSAL OF THE DEVICE**

Dispose of the unit and used batteries in an environment friendly manner according to your country regulations.

### **FR - DÉCLASSER L'APPAREIL**

Débarrassez-vous de l'appareil et des piles usagées de manière écologique Conformément aux dispositions légales de votre pays.

### **NL - VERWIJDEREN VAN HET APPARAAT**

Verwijder het toestel en de gebruikte batterijen op een milieuvriendelijke manier conform de in uw land geldende voorschriften.

### **DU - ENTSORGUNG DES GERÄTS**

Entsorgen Sie das Gerät und die Batterien auf umweltfreundliche Art und Weise gemäß den Vorschriften Ihres Landes.

### **ES - DESHACERSE DEL APARATO**

Reciclar el aparato y pilas usadas de forma ecologica conforme a las disposiciones legales de su pais.

### **PT - COMO DESFAZER-SE DA UNIDADE**

Tente reciclar a unidade e as pilhas usadas respeitando o ambiente e em conformidade com as normas vigentes no seu país.

# OPERATION MANUAL

Thank you for buying this Briteq® product. To take full advantage of all possibilities and for your own safety, please read these operating instructions very carefully before you start using this unit.

## FEATURES

This unit is radio-interference suppressed. This product meets the requirements of the current European and national guidelines. Conformity has been established and the relevant statements and documents have been deposited by the manufacturer.

- This device was designed to produce decorative effect lighting and is used in light show systems.
- A superb seven color club laser equipped with 3 powerful, temperature controlled lasers:
  - 350mW Red laser (650nm)
  - 60mW Green laser (532nm)
  - 50mW Blue laser (473nm)
- Thanks to 20kHz scanners the "Club laser7 Mk2" projects rock steady sharp images containing up to 7colors!
- 100% ILDA compatible for full flexibility!
- Comes with adapted flight case included!
- The 5 user modes make this laser very easy to use:
  - MUSIC CONTROL: 100% plug & play → just connect the laser to the mains to start an incredible, music controlled, laser show based on the 128 internal patterns! Perfect for hiring companies!!!
  - MASTER/SLAVE mode: Several units can be used in completely synchronized music mode: amazing and very simple to use!
  - AUTOMATIC mode: all internal programs will be shown automatically, no music needed
  - DMX mode: just set a DMX address and take full control of all internal programs!
  - ILDA mode: connect the laser to any PC with ILDA-compatible interface and use any professional laser software to create stunning laser shows, create logos, etc.
- Laser projections can be adapted to the size of the venue with X/Y image zoom controls
- Graphics can be mirrored for projections behind a transparent screen
- Blanking technology for nice separate beams
- Perfect for use in clubs, discotheques, publicity, exhibitions, and many more ...
- Complies to EN/IEC 60825-1 ED2, 2007-03 for Laser Safety

## BEFORE USE

- Before you start using this unit, please check if there's no transportation damage. Should there be any, do not use the device and consult your dealer first.
- **Important:** This device left our factory in perfect condition and well packaged. It is absolutely necessary for the user to strictly follow the safety instructions and warnings in this user manual. Any damage caused by mishandling is not subject to warranty. The dealer will not accept responsibility for any resulting defects or problems caused by disregarding this user manual.
- Keep this booklet in a safe place for future consultation. If you sell the fixture, be sure to add this user manual.

### Check the contents:

Check that the carton contains the following items:

- CLUB LASER7 Mk2
- dB25/dB25 ILDA cable
- Flight case
- 2 keys (for key switch)
- Mains cable
- Operating instructions
- Cable connector for remote interlock

## SAFETY INSTRUCTIONS:



**CAUTION:** To reduce the risk of electric shock, do not remove the top cover. No user-serviceable parts inside. Refer servicing to qualified service personnel only.



The lightning flash with arrowhead symbol within the equilateral triangle is intended to alert the user or the presence of un-insulated "dangerous voltage" within the product's enclosure that may be of sufficient magnitude to constitute a risk of electric shock.



The exclamation point within the equilateral triangle is intended to alert the user to the presence of important operation and maintenance (servicing) instructions in the literature accompanying this appliance.



This symbol means: indoor use only.



This symbol means: Read instructions.



This symbol determines: the minimum distance from lighted objects. The minimum distance between light-output and the illuminated surface must be more than 1 meter.

- To protect the environment, please try to recycle the packing material as much as possible.
- A new light effect sometimes causes some unwanted smoke and/or smell. This is normal and disappears after some minutes.
- To prevent fire or shock hazard, do not expose this appliance to rain or moisture.
- To avoid condensation to be formed inside, allow the unit to adapt to the surrounding temperatures when bringing it into a warm room after transport. Condense sometimes prevents the unit from working at full performance or may even cause damages.
- This unit is for indoor use only.
- Don't place metal objects or spill liquid inside the unit. Electric shock or malfunction may result. If a foreign object enters the unit, immediately disconnect the mains power.
- Locate the fixture in a well ventilated spot, away from any flammable materials and/or liquids. The fixture must be fixed at least 50cm from surrounding walls.
- Don't cover any ventilation openings as this may result in overheating.
- Prevent use in dusty environments and clean the unit regularly.
- Keep the unit away from children.
- Inexperienced persons should not operate this device.
- Maximum save ambient temperature is 40°C. Don't use this unit at higher ambient temperatures.
- Make sure the area below the installation place is free from unwanted persons during rigging, de-rigging and servicing.
- Allow the device about 10 minutes to cool down before servicing.
- Always unplug the unit when it is not used for a longer time or before replacing the bulb or start servicing.
- The electrical installation should be carried out by qualified personal only, according to the regulations for electrical and mechanical safety in your country.
- Check that the available voltage is not higher than the one stated on the rear panel of the unit.
- The power cord should always be in perfect condition. Switch the unit immediately off when the power cord is squashed or damaged. It must be replaced by the manufacturer, its service agent or similarly qualified persons in order to avoid a hazard.
- Never let the power-cord come into contact with other cables!
- This fixture must be earthed to in order comply with safety regulations.
- Don't connect the unit to any dimmer pack.
- Always use an appropriate and certified safety cable when installing the unit.
- In order to prevent electric shock, do not open the cover. Apart from the lamp and mains fuse there are no user serviceable parts inside.
- **Never** repair a fuse or bypass the fuse holder. **Always** replace a damaged fuse with a fuse of the same type and electrical specifications!
- In the event of serious operating problems, stop using the fixture and contact your dealer immediately.
- The housing and the lenses must be replaced if they are visibly damaged.
- Please use the original packing when the device is to be transported.
- Due to safety reasons it is prohibited to make unauthorized modifications to the unit.

**Important:** Never look directly into the light source! Don't use the effect in the presence of persons suffering from epilepsy.

**LASER SAFETY INSTRUCTIONS:**

- According to the EN/IEC 60825-1 ED2, 2007-03 regulations, this laser falls under the classification 3B. Direct eye exposure can be dangerous.



**DANGER: LASER RADIATION !**  
 Avoid direct eye exposure! Laser radiation can cause eye damage and/or skin damage. All protective measures for a safe operation of this laser must be applied.



- This product is a so-called show laser, emitting radiation with a wavelength spectrum between 400 and 700 nm and producing lighting effects for shows.
- Due to the construction of this laser, the beam is moved so fast, that it can only hit the eye very short. This is why the use of this laser for a Laser-Light-Show can be regarded as safe.
- Never direct the laser beam to people or animals and never leave this device running unattended.
- This laser may only be used for shows. The operation of a class 3B show laser is only allowed if the operation is controlled by a skilled and well-trained operator.
- Depending on the classification, operating a laser product can produce laser radiation that may cause permanent eye damage and/or skin damage. The legal instructions for using a laser product vary from country to country. The user must always inform himself on the legal instructions valid in his country and apply them to his situation.

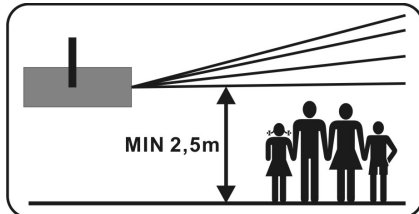

Please note that **BRITEQ** cannot be made liable for damages caused by incorrect installations and unskilled operation!

**DESCRIPTION:**

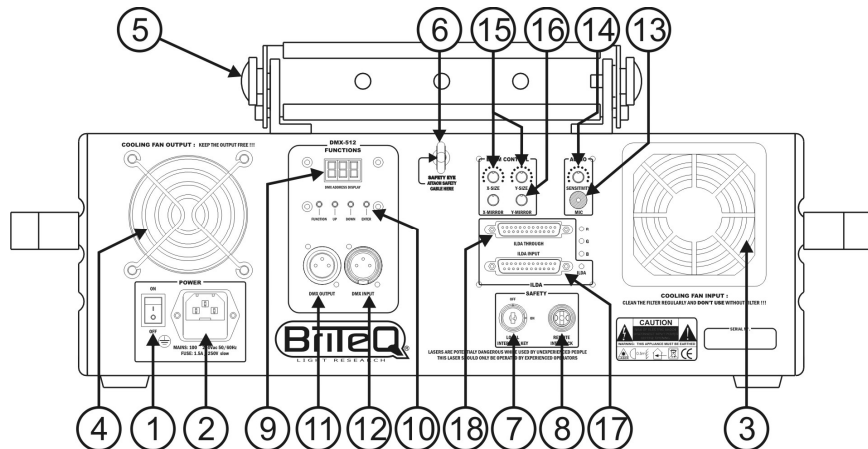

1. **MAIN ON/OFF SWITCH:** used to switch the unit on/off.
2. **MAINS INPUT:** with IEC socket and integrated fuse holder, connect the supplied mains cable here.
3. **COOLING FAN (input):** used to cool the components inside the enclosure. Make sure that the filter inside the fan is always in place before you turn the laser on! The filter should be cleaned on a regular base! Just tear off the plastic cover and clean the filter with a vacuum cleaner.
4. **COOLING FAN (output):** used to cool the components inside the enclosure. Make sure to never cover this fan outlet!

5. **HANGING BRACKET:** with 2 knobs on both sides to fasten the unit and a mounting hole to fix a mounting hook.
6. **SAFETY EYE:** used to attach a safety cable when the unit is rigged (see paragraph "overhead rigging")
7. **ON/OFF KEY ACTIVATED SWITCH:** used to switch the laser beam on/off. Use the keys to make sure only a skilled operator is able to switch the laser on.
8. **INTERLOCK input:** used to connect the optional emergency stop switch (see picture). When you push this switch the laser beam will disappear immediately.  
**IMPORTANT! For your own safety we strongly recommend to connect this optional switch!**
9. **DISPLAY:** shows the selected DMX address when the unit is in DMX-mode. Apart from DMX-mode you can also select 4 other working modes, see further to learn more about these modes.
10. **CONTROL PANEL:** Used to control the different functions of the laser, see further to learn how to operate the unit.
11. **DMX OUTPUT:** 3pin female XLR-connector used to connect the laser with the next unit in the DMX chain.
12. **DMX INPUT:** 3pin male XLR-connector used to connect universal DMX-cables. This input receives instructions from a DMX-controller.
13. **INTERNAL MICROPHONE:** The built-in microphone is used to synchronize the laser show to the beat of the music.
14. **MUSIC INPUT SENSITIVITY:** This potentiometer is used to adjust the music input sensitivity. Turn the potentiometer until the laser works in sync with the music.
15. **X/Y SIZE CONTROL:** use these controls to adapt the size of the projected graphics to the dimensions of the venue. You can change the vertical and horizontal size independently.
16. **X/Y MIRROR CONTROL:** use these controls to mirror (reverse) the projections. This is for example useful when you project graphics from behind a transparent screen. X/Y mirror can also be set with the control panel and LED display, see chapter "HOW TO SET UP" to learn how this works.
17. **ILDA INPUT:** used to connect the laser to an ILDA certified interface of a computer, see further for more information.
18. **ILDA THROUGH:** to link the ILDA signal to the next "Club laser7 Mk2" unit.

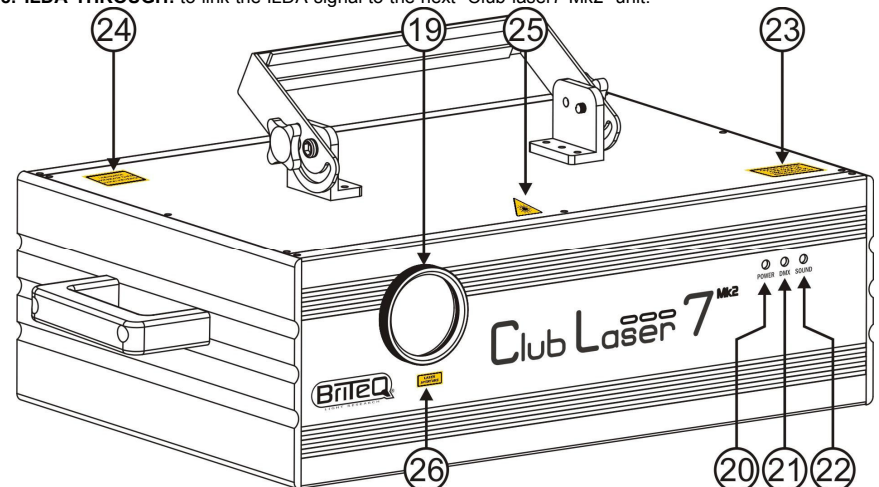

19. **LASER OUTPUT:** Here the laser beam leaves the enclosure, make sure to NEVER look inside the unit through this opening while the laser effect is switched on!
20. **POWER LED:** indicates that the unit is switched on.
21. **DMX LED:** indicator is lit when the laser detects a DMX-signal.
22. **SOUND LED:** in music mode this LED blinks to the rhythm of the music.
23. **WARNING LABEL:** "Caution – Class 3B laser. Laser Radiation when open. Avoid exposure to beam."
24. **WARNING LABEL:** "Laser Radiation. Avoid exposure to beam. Class 3B laser product"

25. **LASER WARNING SIGN:** warns against a potentially dangerous laser when not used by skilled operators.

26. **WARNING LABEL:** "Laser Aperture"

**OVERHEAD RIGGING**

- **Important:** The installation must be carried out by qualified service personal only. Improper installation can result in serious injuries and/or damage to property. Overhead rigging requires extensive experience! Working load limits should be respected, certified installation materials should be used, the installed device should be inspected regularly for safety.
- Make sure the area below the installation place is free from unwanted persons during rigging, de-rigging and servicing.
- Locate the fixture in a well ventilated spot, far away from any flammable materials and/or liquids. The fixture must be fixed at least 50cm from surrounding walls.
- The device should be installed out of reach of people and outside areas where persons may walk by or be seated.
- Before rigging make sure that the installation area can hold a minimum point load of 10times the device's weight.
- Always use a certified safety cable that can hold 12times the weight of the device when installing the unit. This secondary safety attachment should be installed in a way that no part of the installation can drop more than 20cm if the main attachment fails.
- The device should be well fixed; a free-swinging mounting is dangerous and may not be considered!
- Don't cover any ventilation openings as this may result in overheating.
- The operator has to make sure that the safety-relating and machine-technical installations are approved by an expert before using them for the first time. The installations should be inspected every year by a skilled person to be sure that safety is still optimal.



**CAUTION EYEDAMAGE:** Always position the laser in a way that prevents the audience from looking directly into the laser beams. The installation should assure that the beam will not strike the audience.

**HOW TO SET UP AND CONTROL THE UNIT**

- Regular breaks during operation are essential to maximize the life of this device as it is not designed for continual use.
- Do not switch the unit on and off in short time intervals as this reduces the lifetime of the lasers.
- Always unplug the unit when it is not used for a longer time.
- In the event of serious operating problems, stop using the fixture and contact your dealer immediately.
- **Important:** Never look directly into the laser beam! Don't use the effect in the presence of persons suffering from epilepsy.

**Pattern X/Y mirror control setup:**

See also point n°16 in the description.

- Press the FUNC-button until the display shows one of the 4 displays on the right.
- Press the UP / DOWN buttons to choose one of the four mirror options:
  - UP-button: mirror projection along X-axis
  - DOWN-button: mirror projection along Y-axis
- Press the ENTER-button to confirm your choice. (display blinks "888" 3times)

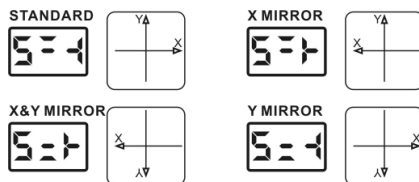

You can operate the unit in 5 ways:

**1) MUSIC CONTROLLED MODE (MASTER):**

The laser runs a preprogrammed sequence to the rhythm of the music. Select this mode when only 1 laser is used (standalone) or when the laser is placed as the first (master) unit in a chain with several Club laser7 Mk2 lasers.

- Press the FUNC-button until the display shows A1, A2, S1 or S2

- Press the UP / DOWN buttons to choose one of the two music controlled shows: S1 or S2
  - S1: Ever-changing, music controlled RANDOM show
  - S2: PREPROGRAMMED, music controlled show
- Press the ENTER-button to confirm your choice. (display blinks "888" 3times)
- Put on some music and adjust the MUSIC SENSITIVITY-knob (9) until the laser works nicely to the rhythm of the music.



You can connect several CLUB LASER7 MK2 lasers together: just put the first unit of the chain in "Music mode" and all other units in "Slave mode" to make them all work in perfect sync!

**Note:** When no music is detected, the laser output will be shut off (blackout).

**2) FULL AUTOMATIC MODE (MASTER):**

The laser automatically runs a preprogrammed sequence. Select this mode when only 1 laser is used (standalone) or when the laser is placed as the first (master) unit in a chain with several Club laser7 Mk2 lasers.

- Press the FUNC-button until the display shows A1, A2, S1 or S2
- Press the UP / DOWN buttons to choose one of the two automatic shows: A1 or A2
  - S1: Ever-changing, automatic RANDOM show
  - S2: PREPROGRAMMED, automatic show
- Press the ENTER-button to confirm your choice. (display blinks "888" 3times)



The laser automatically runs a preprogrammed sequence.

You can connect several CLUB LASER7 MK2 lasers together. Please put the first unit of the chain in "Automatic mode" and all other units in "Slave mode" to make them all work in perfect sync!

**3) SLAVE MODE:**

The laser follows the instructions given by the first Club laser7 Mk2 laser (master) in the chain.

- Connect the DMX input of the laser to the DMX output of the previous laser in the chain.
- Press the FUNC-button until the display shows "SLA"
- Press the ENTER-button to confirm your choice. (display blinks "888" 3times)

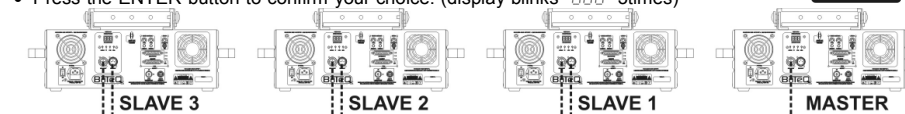

You can connect several CLUB LASER7 MK2 lasers together. Please put the first unit of the chain in "Music or automatic mode" and all other units in "Slave mode" to make them all work in perfect sync!

**4) DMX512 MODE:**

The laser can be controlled by any standard DMX-controller.

- Connect the DMX input of the laser to the DMX output of the previous unit in the chain or directly to the DMX-output of your controller.
- Press the FUNC-button until the display shows a 3 digit number
- Press the UP / DOWN buttons to choose the desired DMX-address (from 001 to 511)
- Press the ENTER-button to confirm your choice. (display blinks "888" 3times)

The Club laser7 Mk2 laser uses 17 channels, please refer to the DMX-chart below for the functions of the different channels.

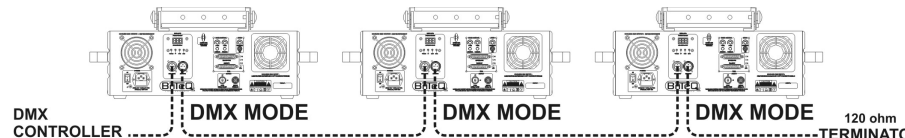

**Some more information on DMX512:**

The DMX-protocol is a widely used high speed signal to control intelligent light equipment. You need to "daisy chain" your DMX controller and all the connected light effects with a good quality XLR M/F balanced cable. To prevent strange behavior of the light effects, due to interferences, you must use a 90Ω to 120Ω terminator at the end of the chain. Never use Y-splitter cables, this simply won't work!

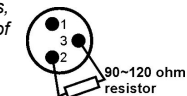





















Each effect in the chain needs to have its proper starting address so it knows which commands from the controller it has to decode.

**DMX-CONFIGURATION:**

**IMPORTANT REMARK:** DMX Channel1 is used to set the different working modes of the laser.

- To use the laser in full 17 channel mode, channel 1 must be set to value 217 or higher.
- With channel1 set to a value between 177 and 216, you can use channel 2 to select 46 different mini laser shows!

CHANNEL	VALUE	DESCRIPTION
<b>CH 1 MODES</b>	000-016	Laser OFF 
	017-056	AUTO SHOW 1
	057-096	AUTO SHOW 2
	097-136	MUSIC SHOW 1
	137-176	MUSIC SHOW 2
	177-216	Use CH2 to select one of the 46 pre-programmed mini laser shows!
	217-255	Full DMX MODE
<b>CH 2 GROUP</b>	000-255	8 Group (see separate pattern chart below)
<b>CH 3 PATTERN</b>	000-255	16 Patterns in each group (see separate pattern chart below)
<b>CH 4 COLOR</b>	000-007	Original 
	008-015	Red 
	016-023	Green 
	024-031	Yellow 
	032-039	Blue 
	040-047	Purple 
	048-055	Light Blue 
	056-063	White 
	064-111	Color Rolling 
	112-159	Color Jumping 
	160-127	Color Moving 

	208-255	Strobing 
<b>CH 5 CLIPPING</b>	000	Full pattern without clipping
	001-127	0%~99% fixed pattern clipped
	128-255	Clipping Speed 
<b>CH 6 ZOOMING</b>	000-127	100%-5% fixed pattern zoomed
	128-169	Zooming IN
	170-209	Zooming OUT
210-255	Alternately Zooming	
<b>CH 7 ZOOM SPEED</b>	000-255	Fast to Slow 
<b>CH 8 Y AXIS ROLLING</b>	000-127	0 -359 degree fixed Y axis rolled
	128-191	Clockwise rolling
	192-255	Anticlockwise rolling
<b>CH 9 Y ROLL SPEED</b>	0-255	Fast to Slow 
<b>CH 10 X AXIS ROLLING</b>	000-127	0 -359 degree fixed X axis rolled
	128-191	Clockwise rolling
	192-255	Anticlockwise rolling
<b>CH 11 X ROLL SPEED</b>	0-255	Fast to Slow 
<b>CH 12 Z AXIS ROLLING</b>	000-127	0 -359 degree fixed Z axis rolled
	128-191	Clockwise rolling
	192-255	Anticlockwise rolling
<b>CH 13 Z ROLL SPEED</b>	0-255	Fast to Slow 
<b>CH 14 X AXIS MOVING</b>	000-127	128 different fixed position on X axis
	128-191	Clockwise moving
	192-255	Anticlockwise moving
<b>CH 15 X MOVE SPEED</b>	0-255	Fast to Slow 
<b>CH 16 Y AXIS MOVING</b>	000-127	128 different fixed position on Y axis
	128-191	Clockwise moving
	192-255	Anticlockwise moving
<b>CH 17 MOVE SPEED</b>	0-255	Fast to Slow 

**PATTERN CHART**

With DMX-channels 2 and 3 you can select one of the 128 pre-programmed patterns:

- **CH2 (horizontal):** select one of the 8 groups
- **CH3 (vertical):** select one of the 16 patterns in each of the 8 groups

DMX	1 TUNNEL 000-031	2 POLE 032- 063	3 CURVE 064-095	4 LINE 096-127	5 DOT 128-159	6 GRAPHIC 160-191	7 NUMBER 192-223	8 TEXT 224-255
000-015								CRAZY
016-031								DANG
032-047								GOOD
048-063								HAPPY
064-079								LOVE
080-095								MUSIC
096-111								PRETTY
112-127								READY
128-143								START
144-159								STOP
160-175								THANK YOU
176-191								welcome
192-207								WIN
208-223								DISCO
224-239								WORLD CLIP
240-255								CHRISTMAS

**5) ILDA CONTROL:**

This laser can be controlled by any PC equipped with ILDA compatible software + hardware. As soon as the ILDA-input (17) of the laser is connected with an ILDA compatible controller, it will automatically switch to ILDA control mode. From this moment on the laser will be completely controlled by the ILDA software: the possibilities of the ILDA software will determine what you can do or not...

ILDA soft- and hardware are available from several independent suppliers. Some possible choices are:

- PHOENIX software (www.bocatec.de)
- PANGOLIN software (www.pangolin.com)
- And many other, up to you and your finances to see what is best for your needs ...

**MAINTENANCE**

- Make sure the area below the installation place is free from unwanted persons during servicing.
  - Switch off the unit, unplug the mains cable and wait until the unit has been cooled down.
  - **During inspection the following points should be checked:**
  - All screws used for installing the device and any of its parts should be tightly fastened and may not be corroded.
  - Housings, fixations and installations spots (ceiling, truss, suspensions) should be totally free from any deformation.
  - When an optical lens is visibly damaged due to cracks or deep scratches, it must be replaced.
  - The mains cables must be in impeccable condition and should be replaced immediately when even a small problem is detected.
  - In order to protect the device from overheat the cooling fans and ventilation openings should be cleaned monthly.
  - The interior of the device should be cleaned annually by experienced service people.
- Attention: We strongly recommend internal cleaning to be carried out by qualified personnel only!**

**SPECIFICATIONS**

<b>Mains Input:</b>	AC 100~240V, 50/60Hz
<b>Fuse:</b>	250V 2A slow blow (20mm glass)
<b>Total Power consumption:</b>	50W
<b>X/Y Beam angle:</b>	+/-25°
<b>Sound Control:</b>	Internal microphone
<b>DMX connections:</b>	3pin XLR male / female
<b>DMX channels:</b>	17 channels
<b>DMX starting address:</b>	001 → 511
<b>Laser Power:</b>	60mW Green CW laser (λ = 532nm) 350mW Red CW laser (λ = 650nm) 50mW Blue CW laser (λ = 473nm) high speed 20kHz type
<b>Laser scanners:</b>	3B
<b>Laser radiation class:</b>	EN/IEC 60825-1 ED2, 2007-03 for Laser Safety
<b>Laser Safety Standard:</b>	EN/IEC 60825-1 ED2, 2007-03 for Laser Safety
<b>Size (WxD):</b>	54,6cm x 16cm (28cm with bracket) x 35cm
<b>Weight:</b>	12kg

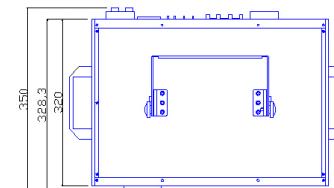
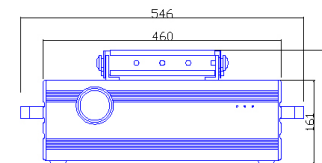

Every information is subject to change without prior notice.

You can download the latest version of this user manual on our website: [www.briteq-lighting.com](http://www.briteq-lighting.com)

# MODE D'EMPLOI

Merci d'avoir choisi ce produit Briteq®. Pour votre sécurité et pour une utilisation optimale de toutes les possibilités de l'appareil, lisez attentivement cette notice avant utilisation.

**EN VOUS INSCRIVANT POUR LA LETTRE D'INFORMATION VOUS SEREZ TOUJOURS TENU AU COURANT DES DERNIERES NOUVELLES CONCERNANT NOS PRODUITS: NOUVEAUTES, ACTIONS SPECIALES, JOURNEES PORTES OUVERTES, ETC.**  
 → SURFEZ SUR: [WWW.BEGLEC.COM](http://WWW.BEGLEC.COM) ←

## CARACTERISTIQUES

Cet appareil ne produit pas d'interférences radio. Il répond aux exigences nationales et européennes. La conformité a été établie et les déclarations et documents correspondants ont été déposés par le fabricant.

- Cet appareil a été conçu pour la production de jeux de lumières décoratifs et est utilisé dans des spectacles lumineux.
- Un superbe laser pour discothèque à sept couleurs, et équipé de trois lasers puissants et à température contrôlée :
  - laser rouge de 350mW (650nm)
  - laser vert de 60mW (532nm)
  - laser bleu de 50mW (473nm)
- Grâce à ses scanners de 20 kHz, le Club laser7 Mk2 projette des images qui se composent de sept couleurs au maximum, et qui possèdent une définition et une tenue impeccables !
- Compatible ILDA à 100%, ce qui garantit une flexibilité maximale !
- L'appareil est livré avec son coffre de voyage inclus !
- Les cinq modes utilisateur rendent l'usage de ce laser extrêmement aisé :
  - MUSIC CONTROL (mode musique) : 100 % plug & play → il suffit de connecter le laser à l'alimentation secteur pour que démarre un show laser fantastique, contrôlé par la musique et basé sur les 128 motifs préprogrammés de l'appareil. Appareil tout désigné pour les compagnies de location !!!
  - MASTER / SLAVE mode (mode maître / esclave) : plusieurs appareils peuvent être utilisés en mode musical et en parfaite synchronisation : effets sensationnels et pourtant, utilisation des plus simples !
  - AUTOMATIC mode (mode automatique) : ce mode va faire défiler tous les programmes internes automatiquement : pas besoin de musique !
  - DMX mode (mode DMX) : il suffit d'assigner une adresse DMX et vous êtes alors en mesure de prendre le contrôle de tous les programmes internes !
  - ILDA mode (mode ILDA) : connectez le laser à n'importe quel PC équipé d'une interface compatible ILDA, vous êtes alors en mesure d'utiliser n'importe quel software professionnel pour laser afin de créer des shows lasers stupéfiants, de créer des logos, etc ...
- Les projections du laser peuvent être adaptées en taille, selon l'ampleur de l'événement, grâce aux zooms de contrôle X/Y des images.
- Les graphiques peuvent être inversés (effet miroir) afin d'être projetés via un écran transparent.
- 'Blanking technology' pour une séparation optimale des rayons.
- L'appareil est tout indiqué pour une utilisation dans des clubs, des discothèques, des shows publicitaires, des exhibitions, et dans beaucoup d'autres situations ...
- En conformité avec les normes EN/IEC 60825-1 ED2, 2007-03 relatives à la Sécurité Laser.

## AVANT UTILISATION

- Avant d'utiliser cet appareil, assurez-vous de l'absence de dommages liés au transport. En cas de dommages, n'utilisez pas l'appareil et contactez le vendeur.
- **Important:** Cet appareil a quitté notre usine en parfaite condition et bien emballé. Il est primordial que l'utilisateur suive les instructions de sécurité et avertissements inclus dans ce manuel. La garantie ne s'applique pas en cas de dommage lié à une utilisation incorrecte. Le vendeur ne prend pas la

- responsabilité des défauts ou de tout problème résultant du fait de n'avoir pas tenu compte des mises en garde de ce manuel.
- Conservez ce manuel dans un endroit sûr pour toute consultation future. Si vous vendez l'appareil, assurez-vous d'y joindre ce manuel également.
- Afin de protéger l'environnement, merci de recycler les emballages autant que possible.

### Vérifiez le contenu:

Vérifiez si l'emballage contient bien les articles suivants:

- Le Club laser7 Mk2
- Mode d'emploi
- 2 clés (pour l'interrupteur à clé)
- Câble d'alimentation
- Câble dB25/dB25 ILDA
- Flight case
- Câble pour interrupteur de sécurité Interlock

## INSTRUCTIONS DE SECURITE:



**CAUTION**  
RISK OF ELECTRIC SHOCK  
DO NOT OPEN



**ATTENTION:** afin de réduire le risque d'électrocution, n'enlevez jamais le couvercle de l'appareil. Il n'y a aucune pièce à l'intérieur de l'appareil que vous puissiez remplacer vous-même. Confiez l'entretien uniquement à des techniciens qualifiés.



La flèche dans un triangle met l'utilisateur en garde contre la présence de haute tension sans isolation dans l'appareil, ce qui peut causer un risque d'électrocution.



Un point d'exclamation dans un triangle prévient de la présence d'instructions relatives au fonctionnement et à la maintenance se trouvant dans le manuel fourni avec l'appareil.



Ce symbole signifie: uniquement pour usage à l'intérieur.



Ce symbole signifie : Lire le mode d'emploi.



Ce symbole représente la distance de recul minimum à respecter, c'est-à-dire, la distance minimum entre le projecteur et la surface à éclairer. Cette distance doit être de plus de 1 mètre.

- Afin de protéger l'environnement, merci de recycler les emballages autant que possible.
- Afin d'éviter tout risque d'incendie ou de décharge électrique, ne pas exposer cet appareil à la pluie ou à l'humidité.
- Pour éviter la formation de condensation à l'intérieur de l'appareil, patientez quelques minutes pour laisser l'appareil s'adapter à la température ambiante lorsqu'il arrive dans une pièce chauffée après le transport. La condensation empêche l'appareil de fonctionner manière optimale, et elle peut même causer des dommages.
- Cet appareil est destiné à une utilisation à l'intérieur uniquement.
- Ne pas insérer d'objet métallique ou renverser de liquide dans l'appareil. Aucun objet contenant un liquide, tels que des vases, ne peut être placé sur cet appareil. Cela risquerait de provoquer une décharge électrique ou un dysfonctionnement. Si un corps étranger est introduit dans l'appareil, déconnectez immédiatement de la source d'alimentation.
- Aucune source de flamme nue, telle que des bougies allumées, ne peut être placée sur l'appareil.
- Ne pas couvrir les orifices de ventilation, un risque de surchauffe en résulterait.
- Ne pas utiliser l'appareil dans un environnement poussiéreux et le nettoyer régulièrement.
- Ne pas laisser l'appareil à portée des enfants.
- Les personnes non expérimentées ne doivent pas utiliser cet appareil.
- La température ambiante maximale d'utilisation de l'appareil est de 40°C. Ne pas l'utiliser au-delà de cette température.
- Assurez-vous que la zone au-dessous du lieu d'installation ne comporte pas de personnes non concernées pendant le montage, le démontage et les opérations de maintenance.
- Débranchez toujours l'appareil si vous ne l'utilisez pas de manière prolongée avant d'entreprendre des réparations.



- Les installations électriques ne peuvent être faites que par du personnel qualifié et conformément aux règlements de sécurité électrique et mécanique en vigueur dans votre pays.
- Assurez-vous que la tension d'alimentation de la source d'alimentation de la zone dans laquelle vous vous trouvez ne dépasse pas celle indiquée à l'arrière de l'appareil.
- Le cordon d'alimentation doit toujours être en parfait état. Mettez immédiatement l'unité hors tension si le cordon devait être écrasé ou endommagé. Pour éviter tout risque de choc électrique, le cordon doit être remplacé par le constructeur, son agent ou un technicien qualifié.
- Ne laissez jamais le cordon d'alimentation entrer en contact avec d'autres câbles !
- Ne pas connecter l'unité à un variateur de lumière.
- Utilisez toujours des câbles appropriés et certifiés lorsque vous installez l'appareil.
- Pour éviter toute décharge électrique, ne pas ouvrir l'appareil. Il n'y a pas de pièces pouvant être changées par l'utilisateur à l'intérieur.
- **Ne jamais** réparer ou court-circuiter un fusible. Remplacez **systématiquement** un fusible endommagé par un fusible de même type et ayant les mêmes spécifications électriques !
- En cas de problèmes de fonctionnement sérieux, arrêtez toute utilisation de l'appareil et contactez votre revendeur immédiatement.
- La carrosserie et les lentilles doivent être remplacées si elles sont visiblement endommagées.
- Utilisez l'emballage d'origine si l'appareil doit être transporté.
- Pour des raisons de sécurité, il est interdit d'apporter une quelconque modification à l'unité non spécifiquement autorisée par les parties responsables.

**Important:** Ne jamais fixer directement la source de lumière ! Ne pas utiliser d'effets en présence de personnes souffrant d'épilepsie.

## INSTRUCTIONS DE SECURITE LASER:

- Selon la réglementation EN/IEC 60825-1 ED2, 2007-03, ce laser fait partie de la classe 3B. Une exposition directe des yeux au faisceau peut être dangereux.



**DANGER: RADIATIONS LASER !**  
Évitez d'exposer les yeux directement au laser! Les radiations Laser peuvent endommager les yeux et/ou la peau. Toutes les mesures de protection doivent être appliquées pour des raisons de sécurité.



- Ce produit est ce qu'on appelle un laser de spectacle, émettant des radiations avec un spectre de longueurs d'ondes situé entre 400 et 700 nm et produit des effets lumière pour les spectacles.
- La construction de ce laser fait que le faisceau bouge tellement vite, qu'il ne peut toucher l'œil qu'un très bref instant. C'est grâce à cela que l'utilisation de ce laser, pour créer un spectacle lumière, peut être considéré comme sûr.
- Ne dirigez jamais le faisceau laser directement sur des personnes ou animaux et ne laissez jamais fonctionner l'appareil sans surveillance.
- Ce laser peut uniquement être utilisé pour des spectacles. L'utilisation de lasers classe 3B est uniquement autorisée si il est manipulé par des opérateurs qualifiés bien entraînés.
- Dépendant de sa catégorie, l'utilisation d'un laser peut produire des radiations qui endommagent de façon permanente les yeux et/ou la peau. Les lois sur l'utilisation d'un produit laser varie d'un pays à l'autre. L'utilisateur doit toujours s'informer et appliquer les législations et les mesures de sécurité en vigueur dans son pays.

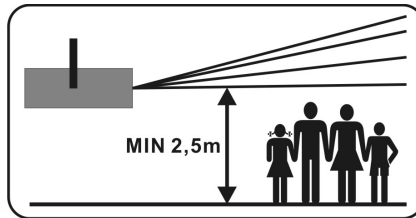

BRITEQ ne peut en aucun cas être tenu comme responsable aux dommages causés par des installations incorrectes et/ou par des opérateurs non qualifiés!

## DESCRIPTION

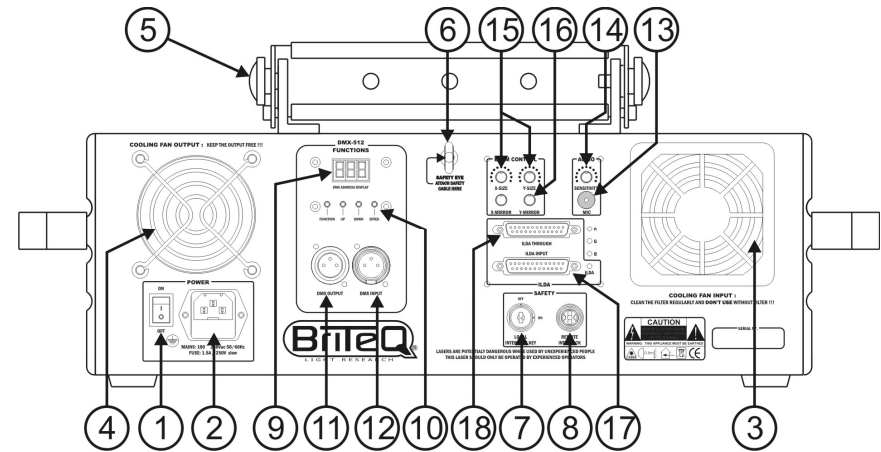

1. **BOUTON ON/OFF** : utilisé pour mettre l'appareil en ou hors service.
2. **ENTREE D'ALIMENTATION SECTEUR**: avec une prise IEC avec fusible incorporé, connectez les câbles d'alimentations fournis à cette prise.
3. **VENTILATEUR DE REFROIDISSEMENT (entrée)**: utilisé pour refroidir les composants à l'intérieur de l'appareil. Il y a lieu de s'assurer que le filtre placé à l'intérieur du ventilateur est **toujours en place** avant de mettre le laser sous tension ! Ce filtre devrait être nettoyé très régulièrement ! Il suffit pour cela de retirer la protection en plastique et de nettoyer le filtre avec un aspirateur.
4. **VENTILATEUR DE REFROIDISSEMENT (sortie)**: utilisé pour refroidir les composants à l'intérieur de l'appareil. Assurez-vous de ne jamais couvrir cette évacuation d'air!
5. **SUPPORT**: avec 2 vis de serrage sur les côtés pour accrocher l'appareil et un trou de fixation pour fixer un crochet de montage.
6. **CEIL DE SECURITE**: utilisé pour attacher un câble de sécurité quand l'appareil est suspendu. (voir paragraphe "montage en hauteur").
7. **INTERRUPTEUR A CLE**: utilisé pour allumer/éteindre les lasers. Utilisez les clés pour vous assurer que seulement un opérateur expérimenté pourra allumer le laser.
8. **Entrée INTERLOCK**: donne la possibilité de relier un commutateur d'arrêt d'urgence optionnel. En poussant ce commutateur, le faisceau laser se coupe immédiatement.  
**IMPORTANT ! Pour votre sécurité nous vous conseillons d'utiliser ce commutateur optionnel**
9. **AFFICHAGE**: Affiche l'adresse DMX sélectionnée quand l'appareil est en mode DMX. Vous pouvez également sélectionner 4 modes de fonctionnement. Voyez plus loin pour plus d'informations.
10. **PANEAU DE CONTROLE**: Est utilisé pour contrôler les différentes fonctions du laser. Voir plus loin pour plus d'informations.
11. **SORTIE DMX**: Connecteur XLR femelle à 3 broches utilisé pour connecter le Laser avec l'appareil suivant de la chaîne DMX.
12. **ENTRÉE DMX**: Connecteur XLR mâle à 3 broches utilisé pour connecter les câbles universels DMX. Cette entrée reçoit les instructions du contrôleur DMX.
13. **MICROPHONE INTERNE**: Le microphone incorporé est utilisé pour synchroniser le show laser selon le rythme de la musique.
14. **SENSIBILITE DE L'ENTREE DE LA MUSIQUE**: Ce potentiomètre est utilisé pour régler la sensibilité de l'entrée de la musique. Tournez le potentiomètre jusqu'à ce que le laser fonctionne en synchronisation avec la musique.



15. **CONTROLE X/Y DE LA TAILLE** : utilisez ces contrôles pour adapter la taille des graphiques projetés aux dimensions de l'événement en cours. Il vous est loisible de modifier la hauteur comme la largeur des graphiques, et ce, indépendamment l'une de l'autre.
16. **CONTROLE X/Y DE L'EFFET 'MIROIR'** : utilisez ces contrôles pour inverser les projections, comme le ferait un miroir. Par exemple, cette option est utile quand vous projetez des graphiques par l'arrière, sur un écran transparent. L'effet miroir X/Y peut également être réglé à l'aide du panneau de contrôle et l'afficheur LED. Voir chapitre 'Comment utiliser et régler l'appareil' pour plus d'informations.
17. **CONNECTEUR D'ENTRÉE ILDA** : utilisé pour connecter le laser à l'interface certifiée ILDA d'un ordinateur. Prière de se reporter plus loin pour de plus amples informations.
18. **CONNECTEUR ILDA 'THROUGH'** : utilisé pour relier le signal ILDA à l'appareil Club laser7 Mk2 suivant.

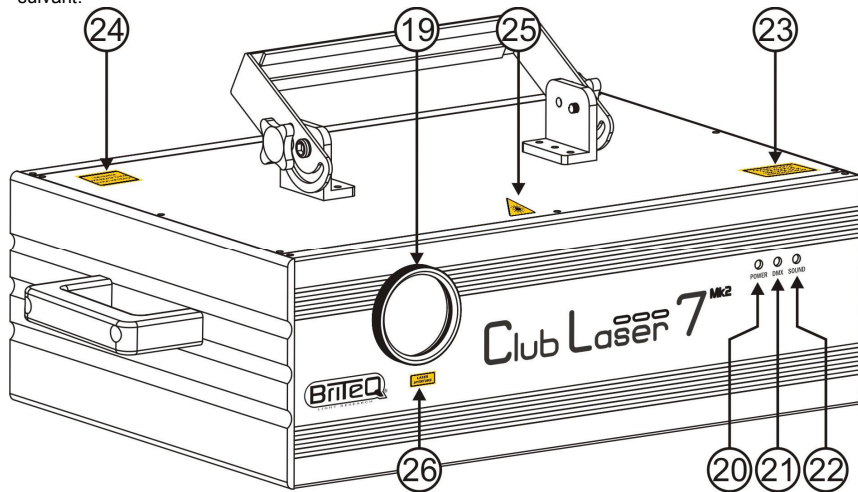

19. **SORTIE LASER**: À cet endroit le laser sort de l'appareil, assurez-vous de NE JAMAIS REGARDER à l'intérieur de l'appareil par cette ouverture pendant que l'effet laser est allumé!
20. **LED D'ALIMENTATION**: indique que l'appareil est allumé.
21. **LED 'DMX'** : la lampe témoin est allumée quand le laser détecte un signal DMX.
22. **LED SOUND** : en mode musical, la led clignote au rythme de la musique.
23. **ÉTIQUETTE D'AVERTISSEMENT**: "Attention – Laser Classe 3B. Radiation Laser si ouvert. Évitez l'exposition aux rayons laser."
24. **ÉTIQUETTE D'AVERTISSEMENT**: "Radiation Laser. Évitez l'exposition aux rayons laser. Produit laser Classe 3B "
25. **SYMBOLE D'AVERTISSEMENT POUR LE LASER**: mets en garde contre un laser potentiellement dangereux s'il n'est pas utilisé par les opérateurs spécialisés.
26. **ÉTIQUETTE D'AVERTISSEMENT**: "ouverture laser"

## INSTALLATION EN HAUTEUR

- **Important**: L'installation doit être faite par du personnel qualifié uniquement. Une installation incorrecte peut causer des blessures sévères et/ou endommager l'appareil. L'installation en hauteur exige de l'expérience ! Les limites de charge doivent être scrupuleusement respectées, du matériel d'installation certifié doit être utilisé, et l'appareil installé doit subir des inspections de sécurité régulièrement.
- Assurez-vous que la zone au-dessous du lieu d'installation ne comporte pas de personnes non concernées lors de l'installation, la désinstallation ou la maintenance.
- L'appareil doit être hors de portée du public et en dehors des zones de passage de personnes ou des zones où le public est installé.
- Avant l'installation, assurez-vous que la zone d'installation pourra supporter, en son point de fixation, un minimum de 10 fois le poids de l'appareil.

- Utilisez systématiquement un câble de sécurité qui peut supporter 12 fois le poids de l'appareil lors de l'installation. Ce câble de sécurité secondaire doit être installé de manière à ce qu'aucune partie de l'appareil ne puisse descendre de plus de 20 cm si le support principal tombe.
- L'appareil doit être bien fixé, un montage à balancement est dangereux et ne devrait pas être pris en considération !
- Ne pas couvrir les orifices de ventilation pour éviter tout risque de surchauffe.
- L'utilisateur doit s'assurer que les installations techniques et de sécurité sont bien approuvées par un expert avant la première utilisation. Les installations doivent être inspectées chaque année par du personnel qualifié pour assurer une sécurité optimale.



**PRUDENCE, ENDOMMAGEMENT DES YEUX:** Positionnez toujours le laser de tel façon que le public ne peut regarder directement dans le faisceau laser. Assurez vous que le faisceau ne « touchera » pas le public.

## COMMENT UTILISER ET REGLER L'APPAREIL

- Des pauses régulières dans l'utilisation sont primordiales pour maximiser la durée de vie de l'appareil, puisqu'il n'est pas conçu pour une utilisation continue.
- Ne pas mettre l'unité sous tension et hors tension à de faibles intervalles, cela réduit la durée de vie des lasers.
- Débranchez systématiquement l'appareil s'il n'est pas utilisé pour une période prolongée.
- En cas de problèmes de fonctionnement sérieux, arrêtez toute utilisation de l'appareil et contactez votre revendeur immédiatement.
- **Important**: Ne jamais fixer directement le rayon laser ! Ne pas utiliser d'effets en présence de personnes souffrant d'épilepsie.

### Réglage de l'effet miroir X/Y:

Voir également point n°16 dans la description.

- Appuyez sur la touche FUNC jusqu'à ce que l'une de ces 4 images apparaisse sur l'écran.
- Appuyez sur les touches UP / DOWN pour sélectionner l'une des 4 options miroir:
  - Touche UP: projection miroir sur l'axe X
  - Touche DOWN: projection miroir sur l'axe Y
- Appuyez sur la touche ENTER pour confirmer votre choix. (l'écran "888" clignote 3 fois)

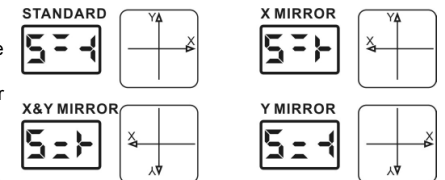

### Vous pouvez utiliser l'appareil suivant 5 modes différents :

#### 1) MODE CONTROLE PAR LA MUSIQUE (MASTER):

Le laser exécute une séquence préprogrammée en suivant le rythme de la musique. Sélectionnez ce mode quand il n'y a qu'un laser en présence (mode autonome) ou quand le laser est placé en tête d'une chaîne de plusieurs lasers Club laser7 Mk2, et qu'il remplit donc le rôle de master.

- Appuyez sur le bouton FUNC jusqu'à ce que l'écran affiche A1, A2, S1 ou S2
- Appuyez sur les touches UP / DOWN pour choisir un des 2 shows contrôlés par la musique: S1 ou S2
  - S1: Show aléatoire contrôlé par la musique qui change constamment.
  - S2: Show PRÉPROGRAMMÉ, contrôlé par la musique



- Appuyez sur la touche ENTER pour confirmer votre choix. (l'écran "888" clignote 3 fois)
- Mettez de la musique en route et ajustez le bouton MUSIC SENSITIVITY (9) jusqu'à ce que le laser réagisse clairement au rythme de la musique.

Il est possible de connecter plusieurs lasers CLUB LASER7 MK2 ensemble : il suffit de régler le premier élément de la chaîne en mode 'Music' et tous les autres éléments en mode 'Slave' pour qu'ils réagissent tous de manière parfaitement synchronisée!

**Remarque** : Lorsque aucune source musicale n'est détectée par l'appareil, la source du laser sera coupée (mode black out).

**2) MODE 100 % AUTOMATIQUE (MASTER):**

Le laser exécute automatiquement une séquence préprogrammée. Sélectionnez ce mode quand il n'y a qu'un laser en présence (mode autonome) ou quand le laser est placé en tête d'une chaîne de plusieurs lasers Club laser7 Mk2, et qu'il remplit donc le rôle de master.

- Appuyez sur le bouton FUNC jusqu'à ce que l'écran affiche A1, A2, S1 ou S2
- Appuyez sur les touches UP / DOWN pour choisir un des 2 shows automatiques: A1 ou A2
  - S1: Show aléatoire automatique qui change constamment
  - S2: Show PRÉPROGRAMMÉ automatique
- Appuyez sur la touche ENTER pour confirmer votre choix. (l'écran "888" clignote 3 fois)



Le laser exécute automatiquement une séquence préprogrammée.

Il est possible de connecter plusieurs lasers CLUB LASER7 MK2 ensemble. Il suffit de régler le premier élément de la chaîne en mode 'Music' ou 'Auto' et tous les autres éléments en mode 'Slave' pour qu'ils réagissent tous de manière parfaitement synchronisée!

**3) SLAVE MODE (ESCLAVE):**

Le laser suit les instructions données par le premier laser Club laser7 Mk2 laser (master) de la chaîne.

- Connectez l'entrée DMX du laser à la sortie DMX du laser qui le précède dans la chaîne.
- Appuyez sur le bouton FUNC jusqu'à ce que l'écran affiche "SLA"
- Appuyez sur la touche ENTER pour confirmer votre choix. (l'écran "888" clignote 3 fois)

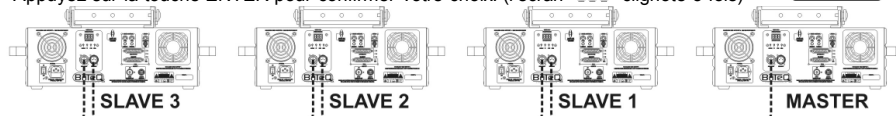

Il est possible de connecter plusieurs lasers CLUB LASER7 MK2 ensemble. Il suffit de régler le premier élément de la chaîne en mode 'Music' ou 'Auto' et tous les autres éléments en mode 'Slave' pour qu'ils réagissent tous de manière parfaitement synchronisée!

**4) MODE DMX512:**

Le laser peut être contrôlé par n'importe quel contrôleur DMX standard.

- Connectez l'entrée DMX du laser à la sortie DMX de l'élément précédent dans la chaîne (ou connectez-le directement à la sortie DMX de votre contrôleur s'il est le premier de la chaîne).
- Appuyez sur le bouton FUNC jusqu'à ce que l'écran affiche un nombre à trois chiffres.
- Appuyez sur les touches UP / DOWN pour choisir l'adresse DMX désirée (de 001 à 511)
- Appuyez sur la touche ENTER pour confirmer votre choix. (l'écran "888" clignote 3 fois)

Le Club laser7 Mk2 utilise 17 canaux, veuillez vous reporter au tableau ci-dessous pour comprendre les fonctions des différents canaux.

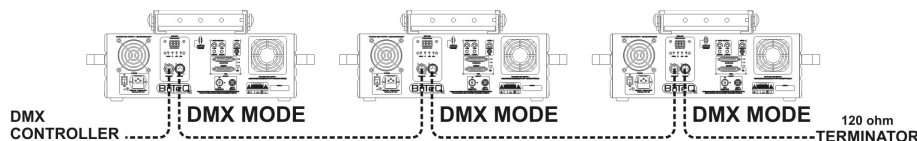
**Voici quelques informations supplémentaires sur le standard DMX512:**









Le protocole DMX est un signal à haute vitesse très utilisé pour contrôler des équipements lumineux intelligents. Vous devez connecter en guirlande (daisy chaining) votre contrôleur DMX et tous les appareils avec un câble symétrique (XLR M/F) de bonne qualité. Pour éviter des comportements étranges des effets de lumières dus aux interférences, vous devez utiliser une résistance de bouclage de 90Ω à 120Ω en fin de chaîne. Ne jamais utiliser de séparateur de câbles en forme "Y", cela ne fonctionnera pas ! Chaque effet lumineux de la chaîne doit avoir sa propre adresse de départ afin de savoir à quelle commande du contrôleur il doit obéir.

**CONFIGURATION DMX:**

**REMARQUE IMPORTANTE:** Canal DMX 1 est utilisé pour régler les différents modes de fonctionnement du laser.

- Pour utiliser le laser en mode 17 canaux, vous devez attribuer une valeur de 217 ou plus au canal 1.
- Si la valeur du canal 1 se situe entre 177 et 216, vous pouvez utiliser le canal 2 pour sélectionner 46 mini shows laser différents!

CANAL	VALEUR	DESCRIPTION
<b>CH 1 MODES</b>	000-016	Laser ETEINT
	017-056	AUTO SHOW 1
	057-096	AUTO SHOW 2
	097-136	MUSIC SHOW 1
	137-176	MUSIC SHOW 2
	177-216	Utilisez CH2 pour sélectionner un des 46 mini shows laser préprogrammés!
	217-255	MODE Full DMX
<b>CH 2 GROUPE</b>	000-255	8 Groupes (voir liste des motifs séparée)
<b>CH 3 MOTIF</b>	000-255	16 Motifs dans chaque groupe (voir liste des motifs séparée)
<b>CH 4 COULEUR</b>	000-007	Original
	008-015	Rouge
	016-023	Vert
	024-031	Jaune
	032-039	Bleu
	040-047	Mauve
	048-055	Bleu Clair
	056-063	Blanc
	064-111	Fondu des couleurs
	112-159	Saut des couleurs
	160-127	Mouvement Coloré

	208-255	Stroboscope 
<b>CH 5 CLIGNOTEMENT</b>	000	Motif plein sans clignotements
	001-127	0%~99% motif fixe clignotant
	128-255	Vitesse clignotement 
<b>CH 6 ZOOM</b>	000-127	100%-5% motif fixe zoomé
	128-169	Zoom IN (rapprocher)
	170-209	Zoom OUT (éloigner)
	210-255	Zoom alternatif
<b>CH 7 Vitesse du ZOOM</b>	000-255	Rapide à Lent 
<b>CH 8 ROULEMENT LE LONG DE L'AXE Y</b>	000-127	0 -359 degrés fixes sur l'axe Y
	128-191	Roulement horaire
	192-255	Roulement antihoraire
<b>CH 9 VITESSE DU ROULEMENT Y</b>	0-255	Rapide à Lent 
<b>CH 10 ROULEMENT LE LONG DE L'AXE X</b>	000-127	0 -359 degrés fixes sur l'axe X
	128-191	Roulement horaire
	192-255	Roulement antihoraire
<b>CH 11 VITESSE DU ROULEMENT X</b>	0-255	Rapide à Lent 
<b>CH 12 ROULEMENT LE LONG DE L'AXE Z</b>	000-127	0 -359 degrés fixes sur l'axe Z
	128-191	Roulement horaire
	192-255	Roulement antihoraire
<b>CH 13 VITESSE DU ROULEMENT Z</b>	0-255	Rapide à Lent 
<b>CH 14 MOUVEMENT SUR L'AXE X</b>	000-127	128 différentes positions fixes sur l'axe X
	128-191	Mouvement horaire
	192-255	Mouvement antihoraire
<b>CH 15 VITESSE DU MOUVEMENT X</b>	0-255	Rapide à Lent 
<b>CH 16 MOUVEMENT SUR L'AXE Y</b>	000-127	128 différentes positions fixes sur l'axe Y
	128-191	Mouvement horaire
	192-255	Mouvement antihoraire
<b>CH 17 VITESSE DU MOUVEMENT Y</b>	0-255	Rapide à Lent 

**LISTE DES MOTIFS**

Vous pouvez sélectionner un des 128 motifs préprogrammés à l'aide des canaux 2 et 3:

- CH2 (horizontal): sélectionnez un des 8 groupes
- CH3 (vertical): sélectionnez un des 16 motifs dans chacun des 8 groupes

DMX	1 TUNNEL 000-031	2 POLE 032- 063	3 COURBE 064-095	4 LIGNE 096-127	5 POINT 128-159	6 GRAPHISME 160-191	7 NUMÉRO 192-223	8 TEXTE 224-255
000-015							0	CRAZY
016-031							1	DANCE
032-047							2	GOOD
048-063							3	HAPPY
064-079							4	LOVE
080-095							5	MUSIC
096-111							6	PRETTY
112-127							7	READY
128-143							8	START
144-159							9	STOP
160-175							A	TIME TO
176-191							B	WELCOME
192-207							C	WIN
208-223							D	DISCO
224-239							?	WORLD CLIP
240-255							!	CHRISTMAS

**5) CONTROLE ILDA :**

Ce laser peut être contrôlé par n'importe quel laser équipé de software et de hardware compatible avec la norme ILDA. Dès que l'entrée ILDA (17) du laser est connectée avec un contrôleur compatible ILDA, l'appareil passera automatiquement en mode ILDA. A partir de ce moment, le laser sera totalement contrôlé par le software ILDA : les possibilités du software ILDA détermineront ce que vous pourrez faire ... ou pas !

Les softwares et hardwares ILDA sont disponibles auprès de différents fournisseurs indépendants. Vous pouvez choisir parmi les fournisseurs suivants, la liste n'étant pas exhaustive :

- PHOENIX software (www.bocatec.de)
- PANGOLIN software (www.pangolin.com)
- Il y en a beaucoup d'autres : selon vos goûts et vos finances, c'est à vous de voir ce qui correspond le mieux à vos besoins ...

## MAINTENANCE

- Assurez-vous que la zone au-dessous du lieu d'installation ne comporte pas de personnes non concernées lors de la maintenance
- Mettez l'appareil hors tension, débranchez le cordon d'alimentation et attendez que l'appareil ait refroidi.
- **Pendant l'inspection, les points suivants doivent être vérifiés :**
- Toutes les vis utilisées pour l'installation de l'appareil ou de chacune de ses pièces doivent être bien fixées et non corrodées.
- Les niches, fixations et structures de support (plafond, poutres, suspensions) doivent être totalement intactes, sans aucune déformation.
- Lorsqu'une lentille optique est visiblement endommagée (fissure ou éraflures profondes), elle doit être remplacée.
- Les câbles doivent être en parfait état et doivent être remplacés immédiatement en cas de détection d'un problème, même bénin.
- Pour protéger l'appareil de toute surchauffe, les ventilateurs et les orifices de ventilation doivent être nettoyés tous les mois.
- L'intérieur de l'appareil doit être nettoyé chaque année par des techniciens expérimentés..

**Attention:** Nous vous recommandons fortement de faire exécuter le nettoyage interne uniquement par du personnel qualifié!

## SPECIFICATIONS

<b>Alimentation:</b>	AC 100~240V, 50/60Hz
<b>Fusible:</b>	250V 2A lente (20mm verre)
<b>Consommation totale :</b>	50W
<b>Angle faisceau X/Y:</b>	+/-25°
<b>Contrôle de son:</b>	Microphone interne
<b>Connexions DMX:</b>	3 points XLR mâle / femelle
<b>Canaux DMX:</b>	17 canaux
<b>Adresse DMX de départ:</b>	001 → 511
<b>Puissance du Laser:</b>	CW laser 60mW Vert ( $\lambda = 532\text{nm}$ ) CW laser 350mW Rouge ( $\lambda = 650\text{nm}$ ) CW laser 50mW Bleu ( $\lambda = 473\text{nm}$ ) de type grande vitesse (20 kHz)
<b>Scanners laser :</b>	3B
<b>Classe de radiation:</b>	3B
<b>Norme de sécurité Laser:</b>	EN/IEC 60825-1 ED2, 2007-03 for Laser Safety
<b>Dimensions (LxHxP):</b>	54,6cm x 16cm (28cm avec les attelles) x 35cm
<b>Poids:</b>	12kg

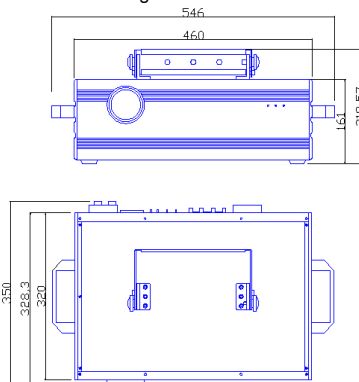

Chacune de ces informations peut être modifiée sans avertissement préalable. Vous pouvez télécharger la dernière version de ce mode d'emploi de notre site Web: [www.briteq-lighting.com](http://www.briteq-lighting.com)

## GEBRUIKSAANWIJZING

Hartelijk dank voor de aankoop van dit Briteq® product. Om ten volle te kunnen profiteren van alle mogelijkheden en voor uw eigen veiligheid, gelieve de aanwijzingen zeer zorgvuldig te lezen voor U begint het apparaat te gebruiken.

**DOOR U OP ONZE MAILINGLIJST IN TE SCHRIJVEN ONTVANGT U STEEDS DE LAATSTE INFORMATIE OVER ONZE PRODUCTEN: NIEUWIGHEDEN, SPECIALE ACTIES, OPENDEURDAGEN, ENZ.**  
→ SURF NAAR: [WWW.BEGLEC.COM](http://WWW.BEGLEC.COM) ←

## KARAKTERISTIEKEN

In dit apparaat is radio-interferentie onderdrukt. Dit product voldoet aan de gangbare Europese en nationale voorschriften. Het is vastgesteld dat het apparaat er zich aan houdt en de desbetreffende verklaringen en documenten zijn door de fabrikant afgegeven.

- Het toestel is ontworpen om decoratieve lichteffecten te produceren en kan eventueel worden gebruikt in lichtshows.
- Een prachtige zeven kleuren clublaser, uitgerust met 3 krachtige temperatuurgeregelde lasers:
  - 350mW Rode laser (650nm)
  - 60mW Groene laser (532nm)
  - 50mW Blauwe laser (473nm)
- Dank zij de 20kHz scanners projecteert de "Club laser7 Mk2" zeer scherpe en stabiele beelden welke tot 7 kleuren kunnen bevatten!
- 100% ILDA compatibel voor een volledige flexibiliteit!
- De laser wordt geleverd met een aangepaste flight case!
- Een gemakkelijk te gebruiken laser dank zij de 5 werkmodi:
  - MUZIEKGESTUURD: 100% plug & play → verbind de laser gewoon met het stroomnet om een ongelofelijke lasershow te laten starten op het ritme van de muziek dank zij de 128 ingebouwde patterns! Ideaal voor verhuurbedrijven!!!
  - MASTER/SLAVE modus: laat meerdere toestellen volledig synchroon een show op het ritme van de muziek uitvoeren: indrukwekkend en toch zeer eenvoudig te verwezenlijken!
  - AUTOMATISCHE modus: alle interne programma's worden automatisch getoond, geen muziek nodig
  - DMX modus: stel gewoon het DMX adres in en neem de volledige controle van de interne programma's in handen!
  - ILDA modus: sluit de laser via een ILDA compatibele interface aan op een PC en gebruik om het even welk professionele laser software om uw eigen verbluffende laser show of logo's te ontwerpen.
- Laser projecties kunnen aangepast worden aan de afmetingen van de ruimte dank zij X/Y zoom controle van het beeld
- Beelden kunnen in spiegelbeeld weergegeven worden voor het projecteren achter een transparant scherm.
- Blanking technologie voor mooie gescheiden stralen
- Perfect voor het gebruik in clubs, discotheken, reclame, tentoonstellingen, en nog vele andere toepassingen ...
- Voldoet aan de normen EN/IEC 60825-1 ED2, 2007-03 voor Laserveiligheid.

## VOOR DE IN GEBRUIKNAME

Controleer voor het eerste gebruik van het apparaat of het tijdens het transport beschadigd werd. Mocht er schade zijn, gebruik het dan niet, maar raadpleeg eerst uw dealer.

**Belangrijk:** Dit apparaat verliet de fabriek in uitstekende staat en goed verpakt. Het is erg belangrijk dat de gebruiker de veiligheidsaanwijzingen en raadgevingen in deze gebruiksaanwijzing uiterst nauwkeurig volgt. Elke schade veroorzaakt door verkeerd gebruik van het apparaat valt niet onder de garantie. De dealer aanvaardt geen verantwoordelijkheid voor mankementen en problemen die komen door het veronachtzamen van deze gebruiksaanwijzing.

Bewaars deze brochure op een veilige plaats om hem in de toekomst nogmaals te kunnen raadplegen. Indien U het apparaat verkoopt, denkt U er wel aan om de gebruiksaanwijzing bij te voegen.

### Controleer de inhoud:

Controleer of de doos volgende onderdelen bevat:

- Handleiding
- Club laser7 Mk2
- 2 sleuteltjes voor de sleutelschakelaar
- Voedingskabel
- dB25/dB25 ILDA kabel
- Flight case
- Aansluitkabel voor interlock veiligheidsschakelaar

## VEILIGHEIDSVOORSCHRIFTEN:



**WAARSCHUWING:** Om het risico op elektrocutie zoveel mogelijk te vermijden mag u nooit de behuizing verwijderen. Er bevinden zich geen onderdelen in het toestel die u zelf kan herstellen. Laat de herstellingen enkel uitvoeren door een bevoegde technicus.



De bliksempij die zich in een gelijkbenige driehoek bevindt is bedoeld om u te wijzen op het gebruik of de aanwezigheid van niet-geïsoleerde onderdelen met een "gevaarlijke spanning" in het toestel die voldoende kracht heeft om een risico van elektrocutie in te houden.



Het uitroepteken binnen de gelijkbenige driehoek is bedoeld om de gebruiker erop te wijzen dat er in de meegeleverde literatuur belangrijke gebruik en onderhoudsinstructies vermeld staan betreffende dit onderdeel.



Dit symbool betekent: het apparaat mag enkel binnenhuis worden gebruikt.



Dit symbool betekent: Lees de handleiding!



Dit symbool bepaalt: de minimumafstand van te belichten voorwerpen. De minimumafstand tussen projector en het verlichte voorwerp moet meer dan 1 meter zijn.

- Om het milieu te beschermen, probeer zoveel mogelijk het verpakkingsmateriaal te recyclen.
- Stel dit apparaat niet bloot aan regen of vocht, dit om het risico op brand en elektrische schokken te voorkomen.
- Om de vorming van condensatie binnenin te voorkomen, laat het apparaat aan de omgevingstemperatuur wennen wanneer het, na het transport, naar een warm vertrek is overgebracht. Condensatie kan het toestel soms verhinderen perfect te functioneren. Het kan soms zelfs schade aan het apparaat toebrengen.
- Gebruik dit apparaat uitsluitend binnenshuis.
- Plaats geen stukken metaal en mors geen vocht binnen in het toestel om elektrische schokken of storing te vermijden. Indien een vreemd voorwerp in het apparaat geraakt, moet U het direct van het lichtnet afkoppelen.
- Bedek geen enkele ventilatieopening om oververhitting te vermijden.
- Zorg dat het toestel niet in een stoffige omgeving wordt gebruikt en maak het regelmatig schoon.
- Houd het apparaat uit de buurt van kinderen.
- Dit apparaat mag niet door onervaren personen bediend worden.
- De maximum veilige omgevingstemperatuur is 40°C. Gebruik het apparaat dus niet bij hogere temperaturen.

- Verzekert U van dat er zich onder de plaats waar het toestel wordt geïnstalleerd geen ongewenste personen bevinden tijdens het bevestigen en losmaken alsook bij het onderhoud.
- Trek altijd de stekker uit wanneer het apparaat gedurende langere tijd niet wordt gebruikt of alvorens te beginnen met de onderhoudsbeurt.
- De elektrische installatie behoort uitsluitend uitgevoerd te worden door bevoegd personeel, volgens de in uw land geldende regels betreffende elektrische en mechanische veiligheid.
- Controleer dat de beschikbare spanning niet hoger is dan die aangegeven op de achterzijde van het toestel.
- De elektrische kabel behoort altijd in uitstekende staat te zijn. Zet het apparaat onmiddellijk af als de elektrische kabel gekneusd of beschadigd is. De kabel moet vervangen worden door de fabrikant zelf, zijn dealer of vergelijkbare bekwame personen om een brand te voorkomen.
- Laat de elektrische draad nooit in contact komen met andere draden.
- Om een brand te voorkomen, dient het controletoestel van de lamp enkel gebruikt te worden met de adapter die bij het toestel geleverd werd. Wanneer de adapter beschadigd is, dient een adapter van hetzelfde model gebruikt te worden.
- Sluit het apparaat niet aan op een elektronische dimmer.
- Gebruik altijd een geschikte en gekeurde veiligheidskabel bij het installeren van het toestel.
- Om elektrische schokken te voorkomen, moet U de behuizing niet openen. Er zitten geen onderdelen in het toestel die door de gebruiker moeten worden onderhouden.
- Repareer **nooit** een zekering en overbrug de zekeringhouder nooit. Vervang een beschadigde zekering **steeds** door een zekering van hetzelfde type en met dezelfde elektrische kenmerken.
- Ingeval van ernstige problemen met het bedienen van het toestel, stopt U onmiddellijk het gebruik ervan. Contacteer uw dealer voor een eventuele reparatie.
- De behuizing en de lenzen moeten vervangen worden als ze zichtbaar beschadigd zijn.
- Gebruik best de originele verpakking als het toestel vervoerd moet worden.
- Om veiligheidsredenen is het verboden om ongeautoriseerde modificaties aan het toestel aan te brengen.

**Belangrijk:** Kijk nooit rechtstreeks in de lichtbron. Gebruik het lichteffect niet in de tegenwoordigheid van personen die lijden aan epilepsie.

## LASER SAFETY INSTRUCTIES:

- Volgens de normen EN/IEC 60825-1 ED2, 2007-03 valt dit apparaat onder de klasse 3B lasers. Direct oogcontact met de laserstraal kan gevaarlijk zijn.



**GEVAAR: LASER STRALING !**  
Vermijd direct oogcontact! Laser straling kan oog en/of huid verbranding veroorzaken. Alle mogelijke maatregelen voor een veilig gebruik van dit apparaat moeten genomen worden.



- Dit product is een zogenaamde showlaser, veroorzaakt straling met een golflengte tussen 400 en 700nm bedoeld om effecten voor lightshows te creëren.
- Door de bouw van deze laser beweegt de laserstraal zo snel dat het oog enkel voor een erg korte tijd aan de laserstraling zal worden blootgesteld. Daarom kan het gebruik van deze laser voor lightshow toepassingen als veilig worden beschouwd.
- Richt de laserstralen nooit op mensen of dieren en laat het apparaat nooit onbemand werken.
- Deze laser mag enkel voor lightshows gebruikt worden. Het gebruik van een klasse 3B laser is enkel toegelaten als deze bediend wordt door een persoon die hiervoor opgeleid is en over de nodige ervaring beschikt.
- Afhankelijk van de laser klasse kan het gebruik van een laser straling voortbrengen die permanente oog en/of huidbeschadiging kan veroorzaken. De wettelijke voorschriften voor het gebruik van lasers kan van land tot land verschillen. De gebruiker zal zich steeds informeren over de wettelijke voorschriften die in zijn land gelden en zich hieraan strikt houden!

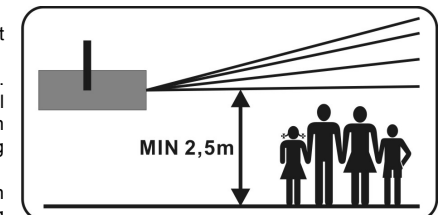

**BRITEQ** kan niet verantwoordelijk gesteld worden voor ongevallen die het gevolg zijn van een verkeerde installatie en/of gebruik van dit product!

**BESCHRIJVING:**

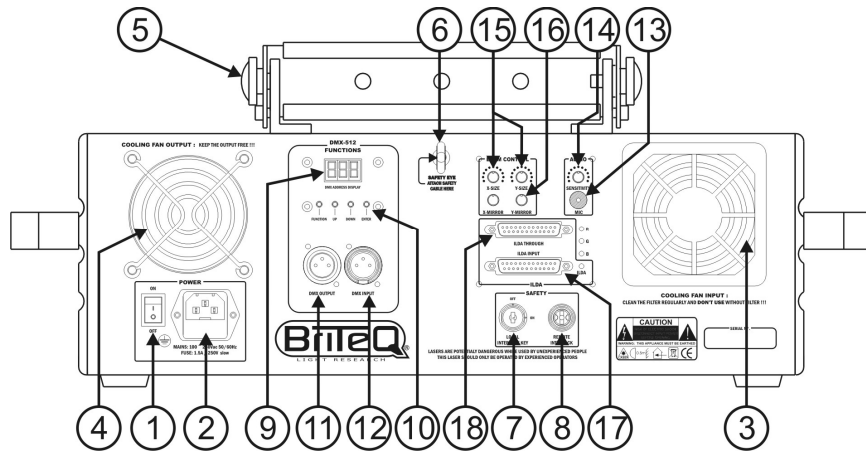

1. **ON/OFF SCHAKELAAR:** wordt gebruikt om het toestel aan/uit te zetten.
2. **NETAANSLUITING:** met IEC stekker en geïntegreerde zekeringhouder. Sluit hier de meegeleverde voedingskabel aan.
3. **VENTILATOR (ingang):** wordt gebruikt om de componenten die zich in het toestel bevinden aft te koelen. Verzeker u ervan dat de filter in de filter steeds aanwezig is alvorens u het toestel aan zet! Deze filter moet regelmatig gereinigd worden! Verwijder gewoon de plastic cover (trekken) en reinig de filter met een stofzuiger.
4. **VENTILATOR (uitgang):** wordt gebruikt om de componenten die zich in het toestel bevinden aft te koelen. Bedek nooit deze ventilatieopening!
5. **OPHANGBEUGEL:** met 2 spanbouten aan de zijkant om het toestel onder de gewenste hoek te bevestigen + gat om een bevestigingshaak aan vast te maken.
6. **VEILIGHEIDSOOG:** gebruikt om de veiligheidskabel vast te maken wanneer het toestel opgehangen wordt (zie paragraaf "ophangen van het apparaat")
7. **AAN/UIT SLEUTELSCHAKELAAR:** wordt gebruikt om de laserstraal aan/uit te zetten. Gebruik de sleutels, opdat de laser enkel opgezet kan worden door een bekwame persoon.
8. **INTERLOCK aansluiting:** wordt gebruikt om de optionele stopschakelaar aan te sluiten (zie foto). Wanneer je op deze schakelaar duwt verdwijnt de straal onmiddellijk.  
**BELANGRIJK! In het belang van uw eigen veiligheid raden wij u ten sterkste aan om deze optionele schakelaar aan te sluiten!**
9. **DISPLAY:** toont het gekozen DMX-adres als het toestel in DMX-modus staat. Naast de DMX modus kunt u ook 4 andere werkmodi selecteren; verder in deze handleiding vindt u meer uitleg hierover.
10. **CONTROLE PANEEL:** wordt gebruikt om de verschillende functies van de lezer in te stellen. Meer uitleg hierover vindt u verder in deze handleiding.
11. **DMX UITGANG:** 3pin vrouwelijke XLR-connector die gebruikt wordt om de laser aan te sluiten op het volgende toestel in de DMX-keten.
12. **DMX INGANG:** 3pin mannelijke XLR-connector die gebruikt wordt om de universele DMX-kabels te verbinden. Deze ingang krijgt instructies van een DMX-controller.
13. **INTERNE MICROFOON:** De ingebouwde microfoon wordt gebruikt om de lasershow gelijk te laten lopen met het ritme van de muziek.
14. **MUZIEKGEVOELIGHEID:** Deze potentiometer wordt gebruikt om de muziekgevoeligheid aan te passen. Draai aan de potentiometer totdat de laser gelijkloopt met de muziek.
15. **X/Y SIZE CONTROLE:** gebruik deze controleknoppen om de afmetingen van het geprojecteerde beeld aan te passen aan de afmetingen van de locatie. U kunt de horizontale en verticale afmetingen afzonderlijk instellen.



16. **X/Y MIRROR CONTROLE:** gebruik deze schakelaars om het geprojecteerde beeld om te keren. Dit is bijvoorbeeld zeer handig wanneer u via de achterkant van een transparant scherm beelden projecteert. De X/Y spiegeling kan ook ingesteld worden met het controlepaneel en de LED display, zie hoofdstuk "HOE INSTELLEN" voor meer info betreffende de werking.
17. **ILDA INGANG:** wordt gebruikt om de laser via een ILDA interface met een computer te verbinden. Meer uitleg hierover vindt u verder in deze handleiding.
18. **ILDA THROUGH:** wordt gebruikt om het ILDA signaal te linken met de volgende "Club laser7 Mk2".

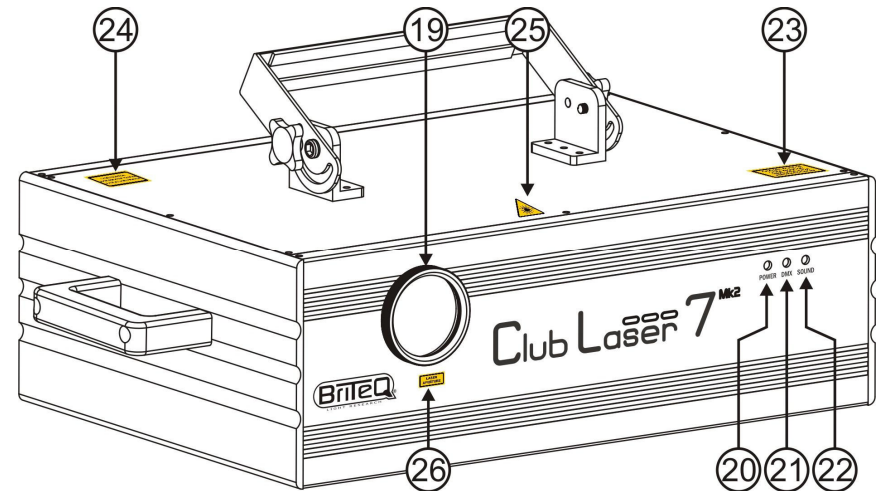

19. **LASERUITGANG:** Hier verlaat de laserstraal de behuizing; kijk NOOIT binnenin het toestel doorheen deze opening als het lasereffect aan staat!
20. **POWER LED:** geeft aan dat het toestel aan staat.
21. **DMX LED:** deze is aan wanneer de laser een DMX signaal detecteert.
22. **SOUND LED:** in music modus knippert deze LED op het ritme van de muziek.
23. **WAARSCHUWINGSLABEL:** "Opgelet – Klasse 3B laser. Laser Radiatie wanneer open. Vermijd blootstelling aan de straal."
24. **WAARSCHUWINGSLABEL:** "Laser Radiatie. Vermijd blootstelling aan de straal. Klasse 3B laser"
25. **LASER WAARSCHUWINGSTEKEN:** waarschuwing voor een potentieel gevaarlijke laser, wanneer deze gebruikt wordt door onervaren personen.
26. **WAARSCHUWINGSLABEL:** "Laseropening"

**OPHANGEN VAN HET APPARAAT**

- **Belangrijk:** De installatie van het toestel mag uitsluitend door bekwame onderhoudspersoneel uitgevoerd worden. Onjuiste plaatsing kan ernstige letsels en/of schade aan eigendommen tot gevolg hebben. Het ophangen vergt veel ervaring. U behoort de grenzen te respecteren aan de werklust; erkende installeringmaterialen moeten worden gebruikt; de veiligheid van het geïnstalleerde toestel moet regelmatig worden gecontroleerd.
- Overtuig U ervan dat het gebied onder installatieplaats vrij is van ongewenste personen tijdens het plaatsen, het weghalen en het onderhoud.
- Het toestel moet worden geïnstalleerd buiten het bereik van iedereen en weg van plaatsen waar men mag lopen en zitten.
- Alvorens tot plaatsen over te gaan, moet men controleren dat de minimum puntbelasting van de installatieplaats 10 keer het gewicht van het toestel bedraagt.
- Gebruik bij het installeren van het toestel altijd een gewaarmerkte veiligheidskabel die 12 keer het gewicht van het toestel kan dragen. Deze bijkomende veiligheidsbevestiging moet zo worden aangebracht dat geen deel van het toestel meer dan 20 cm vallen kan als de hoofdbeveiliging faalt.

- Het apparaat moet goed worden vastgezet; aan een vrij zwaaiende montage mag zelfs niet gedacht worden.
- Bedek geen ventilatieopeningen, anders zou dit oververhitting tot gevolg kunnen hebben.
- De gebruiker moet er zich van verzekeren dat de installaties met betrekking tot de veiligheid en de technische mechaniek door een expert zijn goedgekeurd alvorens ze voor de eerste keer te gebruiken. Elk jaar moeten de installaties worden gekeurd door een vakman om te controleren of de veiligheid nog steeds perfect is.

**BEDIENINGSVOORSCHRIFTEN**



**GEVAAR VOOR OOGLETSLS:** bij de installatie er altijd voor zorgen dat het publiek nooit rechtstreeks in de laserstralen kan kijken. Bij de installatie moet men ervoor zorgen dat de laserstralen niet rechtstreeks op het publiek gericht worden.

- Regelmatige pauzes bij het bedienen zijn noodzakelijk om het apparaat zo lang mogelijk te laten functioneren, daar het niet bedoeld is om onafgebroken te functioneren.
- Zet het toestel niet aan en uit met korte tussenpozen; dit zou de levensduur van de lasers verkorten.
- Trek altijd de stekker uit het stopcontact als het apparaat langere tijd geen dienst doet.
- Stop, in geval van serieuze bedieningsproblemen, met het gebruiken van het apparaat en stel U onmiddellijk in verbinding met uw dealer.
- Belangrijk: Kijk nooit rechtstreeks in de laserstraal. Gebruik het effect nooit in de aanwezigheid van mensen die aan epilepsie lijden.

**Pattern X/Y mirror control setup:**

Zie ook punt n°16 in de beschrijving.

- Druk op de FUNC toets tot een van de hiernaast afgebeelde tekens op de display verschijnt.
- Druk op de UP / DOWN om en van de 4 spiegel functies te kiezen:
  - UP toets: spiegelprojectie over de X as
  - DOWN toets: spiegelprojectie over de Y as
- Druk op de ENTER toets om uw keuze te bevestigen. (de display "888" knippert 3 maal)

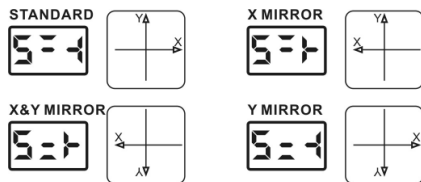

U kunt het toestel op 5 manieren bedienen:

**1) MUZIEKGESTUURD (MASTER):**

De laser overloopt de voorgeprogrammeerde sequentie op het ritme van de muziek. Selecteer deze werkmodus wanneer u slechts 1 laser gebruikt (autonoom) of wanneer de laser het eerste toestel is (master) in de keten van meerdere Club laser7 Mk2 lasers.

- Druk op de FUNC toets tot A1, A2, S1 of S2 op de display verschijnt
- Druk op de UP / DOWN toetsen om een van de 2 muziekgestuurde shows te kiezen: S1 of S2
  - S1: voortdurend veranderende RANDOM show op het ritme van de muziek
  - S2: VOORGEPROGRAMMEERDE show op het ritme van de muziek
- Druk op de ENTER toets om uw keuze te bevestigen. (de display "888" knippert 3 maal)
- Zet wat muziek op en regel de gevoeligheid met de MUSIC SENSITIVITY knop (9) tot de laser mooi op het ritme van de muziek werkt.

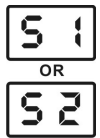

U kunt meerdere CLUB LASER7 MK2 lasers met elkaar linken: zet het eerste toestel in de keten in "Music mode" en alle andere toestellen in "Slave mode" zodat ze allemaal synchroon werken!

**Opmerking:** wanneer er geen muziek gedetecteerd wordt zal de laser uit gaan (blackout).

**2) AUTONOOM (MASTER):**

De laser overloopt automatisch de voorgeprogrammeerde sequentie. Selecteer deze werkmodus wanneer u slechts 1 laser gebruikt (autonoom) of wanneer de laser het eerste toestel is (master) in de keten van meerdere Club laser7 Mk2 lasers.

- Druk op de FUNC toets tot A1, A2, S1 of S2 op de display verschijnt
- Druk op de UP / DOWN toetsen om een van de 2 autonome shows te kiezen: A1 of A2

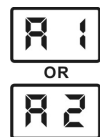

- S1: voortdurend veranderende RANDOM show
  - S2: VOORGEPROGRAMMEERDE show
  - Druk op de ENTER toets om uw keuze te bevestigen. (de display "888" knippert 3 maal)
- De laser zal automatisch de voorgeprogrammeerde sequentie uitvoeren.  
U kunt meerder CLUB LASER7 MK2 lasers met elkaar linken: zet het eerste toestel in de keten in "Auto of Music mode" en alle andere toestellen in "Slave mode" zodat ze allemaal synchroon werken!

**3) SLAVE MODUS:**

De laser zal de instructies volgen welke door de eerste Club laser7 Mk2 laser (master) in de keten gegeven worden.

- Verbind de DMX ingang van de laser met de DMX uitgang van de vorige laser in de keten.
- Druk op de FUNC toets tot "SLA" op de display verschijnt
- Druk op de ENTER toets om uw keuze te bevestigen. (de display "888" knippert 3 maal)

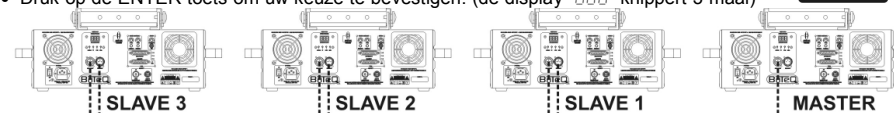

U kunt meerder CLUB LASER7 MK2 lasers met elkaar linken: zet het eerste toestel in de keten in "Auto of Music mode" en alle andere toestellen in "Slave mode" zodat ze allemaal synchroon werken!

**4) DMX512 MODUS:**

De laser kan via om het even welke standaard DMX controller bestuurd worden.

- Verbind de DMX ingang van de laser met de DMX uitgang van het vorige toestel in de keten, of verbind deze onmiddellijk met de DMX uitgang van uw controller.
- Druk op de FUNC toets tot een driedelig nummer op de display verschijnt
- Druk op de UP / DOWN toetsen om het gewenste DMX-adress te kiezen (van 001 tot 511)
- Druk op de ENTER toets om uw keuze te bevestigen. (de display "888" knippert 3 maal)

De Club laser7 Mk2 laser gebruikt 17 DMX kanalen. Hieronder vindt u de DMX-chart met de functies voor elk kanaal.

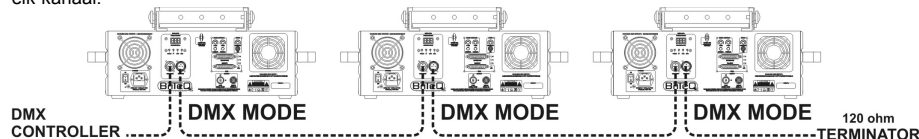

**Meer informatie over DMX512:**

Het DMX-protocol is een veel gebruikt hogesnelheidssignaal om lichtuitrustingen te bedienen. U moet uw DMX bediening en alle units met een symmetrische kabel van goede kwaliteit doorverbinden. Om vreemd gedrag van de lichteffecten, veroorzaakt door storing, te voorkomen, moet u een afsluitweerstand van 90Ω tot 120Ω aan het eind van de keten gebruiken. Gebruik nooit een Y-splitkabel, dit zal eenvoudig weg niet werken!

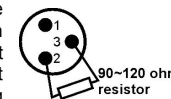













Elk lichteffect in de keten heeft een eigen DMX startadres nodig zodat het weet welke commando's van de bediening het moet ontcijferen.









DMX-CONFIGURATIE:

**BELANGRIJKE OPMERKING:** DMX kanaal1 wordt gebruikt om de verschillende werkmodi in te stellen.

- Om de laser volledig via 17 kanalen te benutten moet kanaal 1 ingesteld zijn op een waarde van 217 of meer.
- Wanneer kanaal 1 ingesteld is op een waarde tussen 177 en 216 kunt u kanaal 2 gebruiken om een van de 46 mini laser shows te kiezen!

KANAAL	WAARDE	BESCHRIJVING
<b>CH 1 MODI</b>	000-016	Laser UIT 
	017-056	AUTO SHOW 1
	057-096	AUTO SHOW 2
	097-136	MUSIC SHOW 1
	137-176	MUSIC SHOW 2
	177-216	Use CH2 to select one of the 46 pre-programmed mini laser shows!
	217-255	Full DMX MODE
<b>CH 2 GROEP</b>	000-255	8 Groepen (zie aparte motievenlijst)
<b>CH 3 MOTIEF</b>	000-255	16 motieven in elke groep (zie aparte motievenlijst)
<b>CH 4 KLEUR</b>	000-007	Origineel 
	008-015	Rood 
	016-023	Groen 
	024-031	Geel 
	032-039	Blauw 
	040-047	Paars 
	048-055	Lichtblauw 
	056-063	Wit 
	064-111	kleurovergang 
	112-159	Verspringende kleuren 
	160-127	Bewegende kleuren 
	208-255	Strobo 

<b>CH 5 CLIPING</b>	000	Volledig motief zonder knippen
	001-127	0%~99% fix motief knippert
	128-255	Knippersnelheid 
<b>CH 6 ZOOM</b>	000-127	100%-5% fix motief ingezoomd
	128-169	INzoomen
	170-209	UITzoomen
	210-255	Gealterneerd zoomen
<b>CH 7 ZOOM SPEED</b>	000-255	Snel tot traag 
<b>CH 8 ROLLEN OVER DE Y AS</b>	000-127	0 -359 graden vaste Y as rol
	128-191	Rol in wijzerzin
	192-255	Rol in tegenwijzerzin
<b>CH 9 Y ROLSNELHEID</b>	0-255	Snel tot traag 
<b>CH 10 ROLLEN OVER DE X AS</b>	000-127	0 -359 graden vaste X as rol
	128-191	Rol in wijzerzin
	192-255	Rol in tegenwijzerzin
<b>CH 11 X ROLSNELHEID</b>	0-255	Snel tot traag 
<b>CH 12 ROLLEN OVER DE Z AS</b>	000-127	0 -359 graden vaste Z as rol
	128-191	Rol in wijzerzin
	192-255	Rol in tegenwijzerzin
<b>CH 13 Z ROLSNELHEID</b>	0-255	Snel tot traag 
<b>CH 14 BEWEGING OVER DE X AS</b>	000-127	128 verschillende vaste posities op de X as
	128-191	Beweging in wijzerzin
	192-255	Beweging in tegenwijzerzin
<b>CH 15 X BEWEGINGS-SNELHIED</b>	0-255	Snel tot traag 
<b>CH 16 BAWEGING OVER DE Y AS</b>	000-127	128 verschillende vaste posities op de Y as
	128-191	Beweging in wijzerzin
	192-255	Beweging in tegenwijzerzin
<b>CH 17 BEWEGINGS-SNELHEID</b>	0-255	Snel tot traag 

**MOTIEVENLIJST**

Met de DMX kanalen 2 en 3 kunt u een van de 128 voorgeprogrammeerde motieven kiezen:

- CH2 (horizontaal): kies een van de 8 groepen
- CH3 (verticaal): kies een van de 16 motieven in elk van de 8 groepen

DMX	1 TUNNEL 000-031	2 POLE 032- 063	3 CURVE 064-095	4 LINE 096-127	5 DOT 128-159	6 GRAPHIC 160-191	7 NUMBER 192-223	8 TEXT 224-255
000-015							0	CRASH
016-031							1	DANCE
032-047							2	GOOD
048-063							3	HAPPY
064-079							4	LOVE
080-095							5	MUSIC
096-111							6	PRTY
112-127							7	READY
128-143							8	START
144-159							9	STOP
160-175							A	TIME YOU
176-191							B	welcome
192-207							C	WIN
208-223							D	DISCO
224-239							?	WORLD CUP
240-255							!	CARSTEN

**5) ILDA CONTROLE:**

Deze laser kan gecontroleerd worden via om het even welke PC die uitgerust is met ILDA compatibele software + hardware. Van zodra de ILDA ingang (17) van de laser verbonden is met de ILDA compatibele controller, zal de laser onmiddellijk overschakelen op ILDA controle modus: de mogelijkheden van de ILDA software zullen nu bepalen wat u kunt doen en wat niet...

ILDA soft- en hardware zijn verkrijgbaar bij verschillende onafhankelijke leveranciers, zoals onder andere:

- PHOENIX software (www.bocatec.de)
- PANGOLIN software (www.pangolin.com)
- En vele andere, aan u om te overwegen wat het beste is voor uw toepassingen en uw budget ...

**ONDERHOUD**

- Let er op dat het gebied onder de installatieplaats vrij is van ongewenste personen tijdens het onderhoud.
- Bij inspectie moeten de volgende punten worden gecontroleerd.**
- Alle installatieschroeven en alle onderdelen moeten goed vastgedraaid zijn en mogen niet verroest zijn.
- Behuizingen, vastzetstukken, installeringplaatsen (plafond, spanten) mogen absoluut niet verwrongen zijn.
- Een optische lens die klaarblijkelijk beschadigd is door barsten of diepe krassen moet vervangen worden.
- De stroomkabels moeten in perfecte staat zijn en behoren vervangen te worden, wanneer er zelfs maar een klein probleem ontdekt werd.
- Om het toestel tegen oververhitting te beschermen, behoren de ventilatoren en de ventilatieopeningen elke maand gereinigd te worden.
- De binnenkant van het toestel behoort elk jaar gereinigd te worden met een stofzuiger of een luchtspuit.
- Het schoonmaken van inwendige en uitwendige optische lenzen en/of spiegels moet regelmatig worden uitgevoerd om een zo goed mogelijke lichtuitstraling te verkrijgen. Hoe vaak ze schoon moeten worden gemaakt hangt af van de omgeving waar het toestel wordt gebruikt: een klamme, rokerige of bijzonder vuile omgeving kan een grotere opeenhoping van vuil veroorzaken op de optische uitrusting.
  - Reinig met een zachte doek en gebruik normale glasreinigende producten.
  - Droog de onderdelen altijd zorgvuldig af.

**Let op:** We bevelen sterk aan dat het schoonmaken van de binnenkant wordt uitgevoerd door vakkbekwaam personeel!!

**TECHNISCHE KENMERKEN**

- Netvoeding:** AC 100~240V, 50/60Hz
- Zekering:** 250V 2A traag (20mm glas)
- Stroomverbruik:** 50Watt
- X/Y Beam angle:** +/-25°
- Geluidscontrole:** Interne microfoon
- DMX aansluitingen:** 3pins XLR mannelijk/ vrouwelijk
- DMX kanalen:** 17 kanalen
- DMX startadres:** 001 → 511
- Laser vermogen:** 60mW Groene CW laser (λ = 532nm)  
350mW Rode CW laser (λ = 650nm)  
50mW Blauwe CW laser (λ = 473nm)
- Laser scanners:** type high speed 20kHz
- Laserstraling klasse:** 3B
- Laser veiligheidsnorm:** EN/IEC 60825-1 ED2, 2007-03 voor Laserveiligheid
- Afmetingen (BxHxD):** 54,6cm x 16cm (28cm met ophangbeugel) x 35cm
- Gewicht:** 12kg

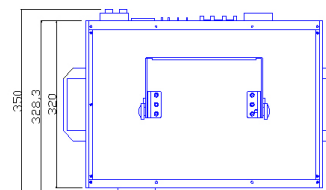
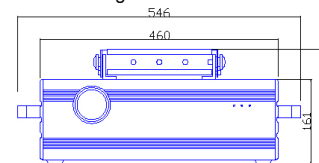

Elke inlichting kan veranderen zonder waarschuwing vooraf  
U kan de laatste versie van deze handleiding downloaden via Onze website: [www.briteq-lighting.com](http://www.briteq-lighting.com)

# BEDIENUNGSANLEITUNG

Vielen Dank, dass Sie sich für den Erwerb dieses BRITEQ®-Produkt entschieden haben. Bitte lesen Sie diese Bedienungsanleitung sorgfältig vor der Inbetriebnahme durch, zur vollen Ausschöpfung der Möglichkeiten, die dieses Gerät bietet, sowie zu Ihrer eigenen Sicherheit.

## EIGENSCHAFTEN

Das Gerät ist funktentstört und erfüllt die Anforderungen der europäischen und nationalen Bestimmungen. Entsprechende Dokumentation liegt beim Hersteller vor.

- Das Gerät ist zur Erzeugung von dekorativem Licht sowie zur Verwendung in Lightshows bestimmt.
- Ein herrlicher siebenfarbiger Clublaser ausgestattet mit 3 kraftvollen temperaturgesteuerten Laser:
  - 350mW Roter Laser (650nm)
  - 60mW Grüner Laser (532nm)
  - 50mW Blauer Laser (473nm)
- Dank 20kHz Scanner projiziert der "Club laser7 Mk2" messerscharfe Bilder mit bis zu 7 Farben!
- 100% ILDA kompatibel für höchste Flexibilität!
- Passendes Flightcase einbegriffen!
- Die 5 Bedienungsmodi ermöglichen eine einfache Handhabung des Lasers:
  - MUSIC CONTROL: 100% Plug & Play → einfach den Laser ans Netz anschließen und eine unglaubliche Musik gesteuerte Lasershow mit Hilfe von 128 eingebauten Patterns starten! Ideal für Vermietungsunternehmen!!!
  - MASTER/SLAVE Modus: Mehrere Geräte können im komplett synchronisierten Musikmodus verwendet werden: Aufsehen erregend und sehr einfach zu bedienen!
  - AUTOMATIC Modus: alle eingebauten Programme werden automatisch gezeigt, keine Musik erforderlich!
  - DMX Modus: stellen Sie einfach eine DMX-Adresse ein und übernehmen Sie die volle Kontrolle über alle eingebauten Programme!
  - ILDA Modus: schließen Sie den Laser an gleich welchen PC mit ILDA-kompatibler Schnittstelle und verwenden Sie gleich welche professionelle Laser-Software um atemberaubende Lasershows, Logos, usw. zu schaffen.
- Die Laser-Projektionen können auf die Größe des Veranstaltungsortes mit Hilfe von X/Y Bildzoom-Regelungen angepasst werden.
- Grafiken können gespiegelt werden für Projektionen hinter einer Rückprojektionswand.
- Blanking (Austastung) -Technologie für klar von einander getrennte Strahlen
- Ideal zur Verwendung in Clubs, Diskotheken, für Werbung, Ausstellungen und vieles mehr ...
- Erfüllt die EN/IEC 60825-1 ED2, 2007-03 für Lasersicherheit

## VOR DER ERSTBENUTZUNG

- Vor der Erstbenutzung bitte das Gerät zuerst auf Transportschäden überprüfen. Sollte das Gerät einen Schaden aufweisen, Gerät bitte nicht benutzen, sondern setzen Sie sich unverzüglich mit Ihrem Händler in Verbindung.
- **Wichtiger Hinweis:** Das Gerät hat das Werk unbeschädigt und gut verpackt verlassen. Es ist wichtig, dass der Benutzer sich streng an die Sicherheitshinweise und Warnungen in der Bedienungsanleitung hält. Schäden durch unsachgemäße Handhabung sind von der Garantie ausgeschlossen. Der Händler übernimmt keine Verantwortung für Schäden, die durch Nichtbeachtung der Bedienungsanleitung hervorgerufen wurden.
- Die Bedienungsanleitung zum zukünftigen Nachschlagen bitte aufbewahren. Bei Verkauf oder sonstiger Weitergabe des Geräts bitte Bedienungsanleitung beifügen.

### Packungsinhalt prüfen:

Bitte überprüfen Sie, dass die Packung folgende Einzelteile enthält:

- Flightcase + Club laser7 Mk2 Gerät
- dB25/dB25 ILDA -Kabel + Netzkabel
- 2 Schlüssel für der Schlüsselschalter

- Bedienungsanleitung
- Kabelanschluss für ferngesteuerten Sicherheitsverriegelungsschalter

## SICHERHEITSHINWEISE



**ACHTUNG:** Um sich nicht der Gefahr eines elektrischen Schlags auszusetzen, entfernen Sie keines der Gehäuseteile. Im Geräteinneren befinden sich keine vom Benutzer reparierbaren Teile. Überlassen Sie Reparaturen dem qualifizierten Kundendienst.



Das Blitzsymbol im Dreieck weist den Benutzer darauf hin, dass eine Berührungsgefahr mit nicht isolierten Teilen im Geräteinneren, die eine gefährliche Spannung führen, besteht. Die Spannung ist so hoch, dass hier die Gefahr eines elektrischen Schlags besteht.



Das Ausrufezeichen im Dreieck weist den Benutzer auf wichtige Bedienungs- und Wartungshinweise in den Dokumenten hin, die dem Gerät beiliegen.



Dieses Symbol bedeutet: Nur innerhalb von Räumen verwenden.



Dieses Symbol bedeutet: Achtung! Bedienungsanleitung lesen!



Dieses Symbol gibt an: der minimale Abstand von beleuchteten Gegenständen. Der minimale Abstand zwischen Projektor und dem belichteten Gegenstand muss mehr als 1 Meter betragen.

- Aus Umweltschutzgründen Verpackung bitte wiederverwenden oder richtig trennen.
- Zur Vermeidung von Stromschlag oder Feuer, Gerät bitte nicht Regen oder Feuchtigkeit aussetzen.
- Zur Vermeidung von Kondensation im Inneren des Geräts bitte nach dem Transport in eine warme Umgebung einige Zeit zum Temperatúrausgleich ausgeschaltet stehen lassen. Kondensation kann zu Leistungsverlust des Geräts oder gar Beschädigung führen.
- Gerät nicht im Freien und in feuchten Räumen und Umgebungen verwenden.
- Keine Metallgegenstände oder Flüssigkeiten ins Innere des Geräts gelangen lassen, Kurzschluss oder Fehlfunktion können die Folge sein. Falls es doch einmal vorkommen sollte, bitte sofort Netzstecker ziehen und vom Stromkreis trennen.
- Ventilationsöffnungen nicht abdecken, da Überhitzungsgefahr!
- Nicht in staubiger Umgebung verwenden und regelmäßig reinigen.
- Für Kinder unerreichbar aufbewahren.
- Unerfahrene Personen sollen das Gerät nicht bedienen.
- Umgebungstemperatur darf 40°C nicht überschreiten.
- Sicherstellen, dass sich während des Auf- und Abbaus keine unbefugten Personen unterhalb des Geräts befinden.
- Stets Netzstecker ziehen, wenn Gerät für längeren Zeitraum nicht genutzt oder es gewartet wird.
- Elektrische Anschlüsse nur durch qualifiziertes Fachpersonal überprüfen lassen.
- Sicherstellen, dass Netzspannung mit Geräteaufkleber übereinstimmt.
- Gerät nicht mit beschädigtem Netzkabel betreiben. Ist die Zugangsleitung beschädigt, muss diese durch den Hersteller, seinen Vertrieb oder durch eine qualifizierte Person ersetzt werden.
- Netzkabel nicht mit anderen Kabeln in Berührung kommen lassen!
- Um eine Gefahr zu vermeiden, soll das Gerät nur mit dem mitgelieferten Adapter benutzt werden. Ist der Adapter beschädigt, darf nur durch einen gleichen Adapter ersetzt werden.
- Ausschließlich vorschriftsmäßige Kabel zur Installation verwenden.
- Gerät nicht öffnen. Abgesehen vom der Sicherung sind keine zu wartenden Bauteile im Gerät enthalten.
- Sicherung niemals reparieren oder überbrücken, sondern immer durch gleichartige Sicherung ersetzen!
- Bei Fehlfunktion Gerät nicht benutzen und sich mit Händler in Verbindung setzen.
- Bei sichtbaren Beschädigungen müssen Gehäuse und Optik ersetzt werden.
- Bei Transport bitte Originalverpackung verwenden, um Schäden am Gerät zu vermeiden.
- Aus Sicherheitsgründen dürfen an dem Gerät keine unbefugten Veränderungen vorgenommen werden.

**Wichtiger Hinweis:** Nicht direkt in die Lichtquelle blicken! Gerät nicht verwenden, wenn sich Personen im Raum befinden, die unter Epilepsie leiden.

**LASER SICHERHEITS HINWEISE:**

- Nach der Klassifizierung auf Grundlage der Sicherheitsnorm EN/IEC 60825-1 ED2, 2007-03 fällt dieser Laser unter die Laserklasse 3B. Bei Lasern dieser Klasse kann ein direkter Blick in den Strahl gefährlich sein.



**GEFAHR DURCH LASERSTRAHLUNG!**  
Direkte Bestrahlung der Augen vermeiden!  
Laserstrahlung kann zu Augen- und/oder Hautverletzungen führen.  
Alle Schutzmaßnahmen für den sicheren Betrieb dieses Lasers müssen unbedingt eingehalten werden!



- Beim vorliegenden Produkt handelt es sich um einen betriebsfertigen Showlaser, dessen sichtbare Strahlung im Wellenlängenbereich von 400 bis 700 nm liegt, und der Lichteffekte für Unterhaltung etc. erzeugt.
- Durch die Bauweise des vorliegenden Lasers wird der Strahl so schnell bewegt, dass er das Auge nur sehr kurzzeitig treffen kann. Dadurch gilt der Einsatz dieses Lasers für die Laser-Light-Show laut BG-Merkblatt "Discolaser" als ungefährlich.
- Laserstrahl niemals auf Personen oder Tiere ausrichten.
- Das Gerät darf niemals unbeaufsichtigt betrieben werden!
- Dieser Laser darf nur für Vorführzwecke eingesetzt werden. Der Betrieb eines Showlaser der Klasse 3B ist nur dann zugelassen, wenn der Laserbetrieb von einem erfahrenen und gut ausgebildeten Bediener gesteuert und überwacht wird.
- Beim Betreiben einer Laser-Einrichtung lässt sich je nach Laserklassifizierung eine Laserstrahlung erzeugen, die zu irreparablen Augen- und/oder Hautschäden führen kann. Die Sicherheitshinweise für den Gebrauch von Laser Produkten können von Land zu Land verschieden sein. Der Benutzer muss sich selbst über die Sicherheitshinweise in seinem Land informieren.

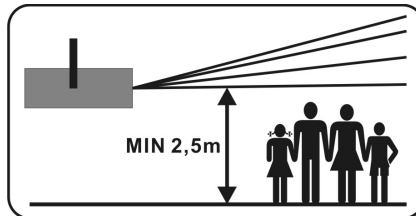

BRITEQ haftet nicht für Schäden, die durch unsachgemäße Installation und nicht bestimmungsgemäßen Betrieb verursacht werden!

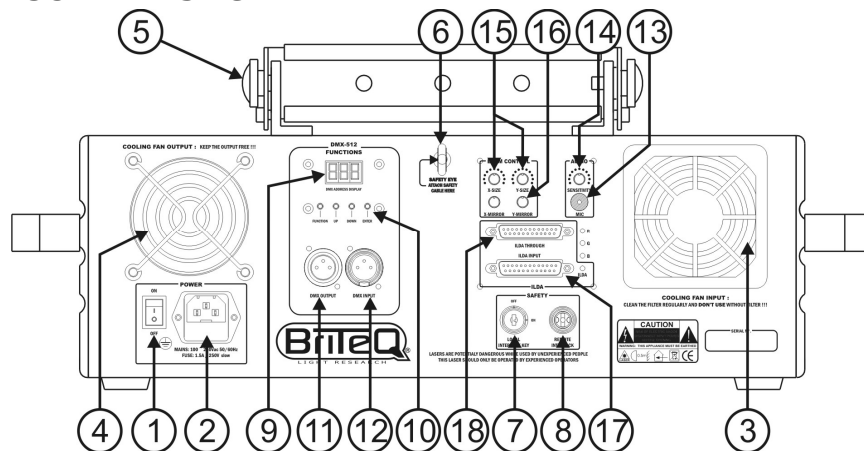
**BESCHREIBUNG**

- AN/AUS SCHALTER:** Wird verwendet um das Gerät an bzw. aus zu schalten.
- NETZANSCHLUSS:** Mit Hilfe des IEC Steckers und eingebauter Sicherung, verbinden sie hier den Netzstecker.
- LÜFTER (Eingang):** zur Kühlung der im Gehäuse befindlichen Bauteile. Achten Sie darauf, dass der Filter im Lüfter stets auf seinem Platz ist, ehe Sie den Laser anschalten! Der Filter muss regelmäßig gereinigt werden! Ziehen Sie einfach den Kunststoffdeckel ab und reinigen Sie den Filter mit einem Staubsauger.
- LÜFTER (Ausgang):** zur Kühlung der im Gehäuse befindlichen Bauteile. Achten Sie darauf, dass die Lüfteröffnungen nie abgedeckt sind!
- BEFESTIGUNGSBÜGEL:** mit 2 Knöpfen an beiden Seiten, um das Gerät zu befestigen und ein Montageloch um einen Montagehaken zu befestigen.
- SICHERHEITSAUGE:** Wird verwendet um ein Sicherheitskabel anzuschließen wenn das Gerät Überkopf angeschlossen wurde (Siehe "Überkopf Montage")
- EIN/AUS SCHLÜSSELBETÄTIGTER SCHALTER:** zum Ein-/Ausschalten des Laserstrahls. Verwenden Sie die Schlüssel, um sicherzugehen, dass nur ein qualifizierter Bediener den Laser anschalten kann.
- INTERLOCK EINGANG:** wird verwendet, um den optional erhältlichen Notausschalter zu verbinden (siehe Bild). Wenn Sie diesen Schalter drücken, wird der Laserstrahl sofort ausgeschaltet **Wichtig! Für Ihre eigene Sicherheit empfehlen wir nachdrücklich, diesen Notausschalter anzuschließen!**
- ANZEIGE:** Zeigt die gewählte DMX Adresse an wenn das Gerät im DMX Modus arbeitet. Neben dem DMX-Modus können Sie auch 4 andere Betriebsmodi wählen, lesen Sie mehr über diese Modi auf den folgenden Seiten.
- BEDIENFELD:** Zur Bedienung der verschiedenen Funktionen des Lasers. Auf den nachfolgenden Seiten finden Sie die Bedienungsanleitung des Geräts.
- DMX AUSGANG:** 3-Stift XLR-Steckbuchse zum Anschließen des Lasers an das folgende Gerät in der DMX-Kette.
- DMX EINGANG:** 3-Stift XLR-Stecker zum Anschließen von gängigen DMX-Kabel. Der Eingang erhält Befehle von einem DMX-Controller.
- EINGEBAUTES MIKROFON:** Das eingebaute Mikrofon wird verwendet um die Lasershow an den Rhythmus der Musik anzupassen.
- EINGANGSENSIBILITÄT:** Dieses Potentiometer wird verwendet um die Sensibilität der Eingangsmusik festzulegen. Stellen sie das Potentiometer ein bis der Laser mit der Musik synchron ist.
- X/Y GRÖßENREGELUNG:** verwenden Sie diese Regler, um die Größe der projizierten Grafiken an die Abmessungen des Veranstaltungsortes anzupassen. Sie können die vertikale und die horizontalen Abmessungen unabhängig von einander anpassen.
- X/Y SPIEGELREGELUNG:** verwenden Sie diese Regler, um die Projektionen zu spiegeln (umzukehren). Dies ist zum Beispiel nützlich, wenn Sie Grafiken von der Rückseite einer Rückprojektionswand aus projizieren. X/Y Spiegel kann auch mit dem Steuerpult und dem LED-Display eingestellt werden, siehe Kapitel "EINSTELLANLEITUNG" für die Vorgehensweise.
- ILDA EINGANG:** zum Anschließen des Lasers an eine ILDA zertifizierte Schnittstelle eines Rechners, weitere Erläuterungen dazu auf den folgenden Seiten.
- ILDA DURCHGANG:** zum Verbinden des ILDA-Signals mit dem folgenden "Club laser7 Mk2" Gerät.



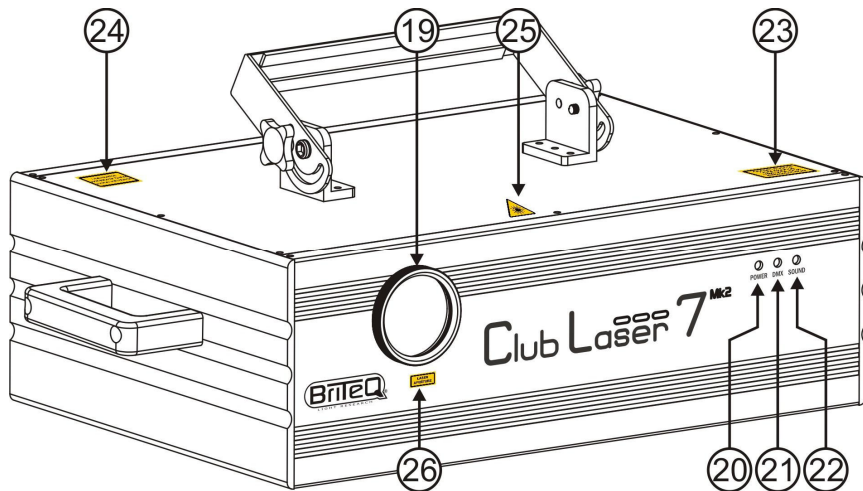

19. **LASER AUSGANG:** Hier tritt der Laserstrahl aus dem Gehäuse. Achten Sie darauf, NIEMALS durch diese Öffnung in das Innere des Gerätes zu schauen, während der Laser-Effekt angeschaltet ist!
20. **POWER-LED:** zeigt an, dass das Gerät eingeschaltet ist.
21. **DMX-LED:** Leuchte ist an, wenn der Laser ein DMX-Signal feststellt.
22. **SOUND LED:** im Musikmodus blinkt diese LED im Rhythmus der Musik.
23. **WARNHINWEIS:** "Vorsicht – Klasse 3B Laser. Laserstrahlung, wenn geöffnet. Vermeiden Sie den Kontakt mit dem Strahl."
24. **WARNHINWEIS:** "Laserstrahlung. Vermeiden Sie den Kontakt mit dem Strahl. Klasse 3B Laserprodukt"
25. **LASER-WARNZEICHEN:** warnt vor potentiellen Gefahren in Verbindung mit einem Laser bei unsachgemäßer und nicht fachgerechter Verwendung.
26. **WARNHINWEIS:** "Laserblende"

## ÜBERKOPF-MONTAGE

- **Wichtig:** Montage ausschließlich durch qualifiziertes Fachpersonal durchführen lassen. Unvorschriftsmäßiger Einbau kann erhebliche Verletzungen und/oder Schäden verursachen. Überkopf-Montage verlangt entsprechende Erfahrung! Belastungsgrenzen müssen beachtet werden, geeignetes Installationsmaterial muss verwendet werden und das installierte Gerät muss in regelmäßigen Abständen überprüft werden.
- Sicherstellen, dass sich keine unbefugten Personen unterhalb des Geräts befinden, während es installiert oder gewartet wird.
- Gerät außerhalb der Reichweite von Personen und nicht in niedrigen Durchgängen oder in der Nähe von Sitzgelegenheiten installieren.
- Vor Montage sicherstellen, dass die gewählte Position wenigstens das 10-fache Gerätegewicht aufnehmen kann.
- Zur Aufhängung stets geeignetes Befestigungsmaterial verwenden, das das 12-fache Gerätegewicht aushalten kann. Eine zweite Sicherungsaufhängung muss angebracht werden, die ein Absacken des Geräts von mehr als 20 cm verhindert, sollte die Befestigung brechen.
- Gerät gut befestigen. Eine freischwingende Aufhängung ist gefährlich und sollte auf gar keinen Fall in Betracht gezogen werden!
- Ventilationsöffnungen nicht abdecken, da Überhitzungsgefahr!
- Betreiber muss sicherstellen, dass die sicherheitsrelevanten und technischen Installationen vor Erstbetrieb fachmännisch vorgenommen worden sind.
- Installationen sollten jährlich durch qualifiziertes Fachpersonal inspiziert werden, um jederzeit einen sicheren Betrieb zu gewährleisten.



**ACHTUNG AUGENSCHADEN:** Positionieren Sie den Laser immer so, das niemand direkt in den Laserstrahl blicken kann. Die Installation ist so zu wählen das der Laser Strahl nicht direkt ins Publikum strahlt !

## BEDIENUNGSANLEITUNG

- Regelmäßige Betriebspausen sind für eine lange Lebenserwartung des Geräts notwendig. Es ist nicht für den Dauerbetrieb ausgelegt.
- Gerät nicht in kurzen Abständen ein- und ausschalten, da es die Lebensdauer des Lasers verkürzt.
- Stets Netzstecker ziehen, wenn Gerät für längeren Zeitraum nicht genutzt, oder es gewartet wird.
- Bei Fehlfunktion Gerät nicht benutzen und umgehend mit ihrem Händler in Verbindung setzen.
- **Wichtiger Hinweis:** Nicht direkt in die Lichtquelle blicken! Gerät nicht verwenden, wenn sich Personen im Raum befinden, die unter Epilepsie leiden.

### Pattern X/Y Spiegelregelung-Einstellung:

Siehe auch Punkt Nr. 16 in der Beschreibung.

- Drücken Sie den FUNC-Knopf bis auf dem Display eine der 4 rechts angegebenen Anzeigen erscheint.
- Drücken Sie die UP / DOWN (Aufwärts/Abwärts)-Tasten, um eine der vier Spiegeloptionen auszuwählen:
  - UP-Taste: Spiegelprojektion entlang der X-Achse
  - DOWN-Taste: Spiegelprojektion entlang der Y-Achse
- Drücken sie die ENTER-Taste, um Ihre Auswahl zu bestätigen. (Auf dem Display blinkt dreimal "888")

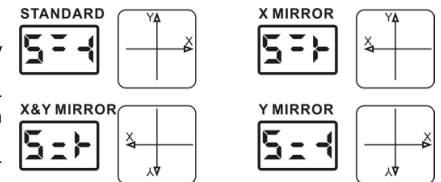

### Sie können das Gerät auf 5 Arten bedienen:

#### 1) MUSIKGESTEUERTER MODUS (MASTER):

Der Laser folgt einer vorprogrammierten Sequenz im Takt der Musik. Wählen Sie diesen Modus, wenn nur 1 Laser eingesetzt wird (Standalone) oder wenn der Laser als erstes (Master) Gerät in einer Kette aus mehreren Club laser7 Mk2 Lasern eingesetzt wird.

- Drücken Sie die FUNC-Taste bis A1, A2, S1 oder S2 auf dem Display erscheint
- Drücken Sie die UP / DOWN-Tasten, um eine der beiden musikgesteuerten Shows auszuwählen: S1 oder S2
  - S1: dauernd wechselnde, musikgesteuerte RANDOM (Zufall) Show
  - S2: VORPROGRAMMIERTE, musikgesteuerte Show
- Drücken sie die ENTER-Taste, um Ihre Auswahl zu bestätigen. (Auf dem Display blinkt dreimal "888")
- Legen Sie Musik auf und regeln Sie den MUSIC SENSITIVITY-Knopf (9) [Eingangssensibilität] bis der Laser schön im Takt der Musik arbeitet.

Sie können mehrere CLUB LASER7 MK2 hintereinander schalten: setzen Sie einfach das erste Gerät der Kette in den "Music mode" (Musikmodus) und alle anderen Geräte in den "Slave mode" (Slave-Modus), um eine perfekte Synchronisation der Geräte zu erreichen!

**Anmerkung:** Wenn das Gerät keine Musik erkennt, wird der Laser ausgeschaltet (blackout).

#### 2) VOLLAUTOMATISCHER MODUS (MASTER):

Der Laser spult automatisch eine vorprogrammierte Sequenz ab. Wählen Sie diesen Modus, wenn nur 1 Laser eingesetzt wird (Standalone) oder wenn der Laser als erstes (Master) Gerät in einer Kette aus mehreren Club laser7 Mk2 Lasern eingesetzt wird.

- Drücken Sie die FUNC-Taste bis A1, A2, S1 oder S2 auf dem Display erscheint
- Drücken Sie die UP / DOWN-Tasten, um eine der beiden automatischen Shows auszuwählen: A1 oder A2
  - S1: dauernd wechselnde, automatische RANDOM Show
  - S2: VORPROGRAMMIERTE, automatische Show
- Drücken sie die ENTER-Taste, um Ihre Auswahl zu bestätigen. (Auf dem Display blinkt dreimal "888")

Der Laser spult automatisch eine vorprogrammierte Sequenz ab.

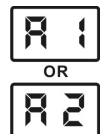

Sie können mehrere CLUB LASER7 MK2 Lasern hintereinander schalten. Setzen Sie das erste Gerät der Kette in den "Auto mode" und alle anderen Geräte in den "Slave mode" (Slave-Modus), um eine perfekte Synchronisation der Geräte zu erreichen!

**3) SLAVE MODUS:**

Der Laser folgt den vom ersten Club laser7 MK2 laser (master) in der Kette gegebenen Anweisungen.

- Schließen Sie den DMX-Eingang des Lasers an den DMX-Ausgang des vorgeschalteten Lasers.
- Drücken Sie die FUNC-Taste bis "SLA" auf dem Display erscheint
- Drücken sie die ENTER-Taste, um Ihre Auswahl zu bestätigen. (Auf dem Display blinkt dreimal "888")

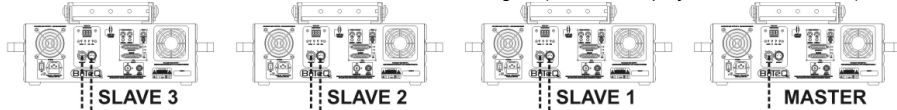

Sie können mehrere CLUB LASER7 MK2 Lasern hintereinander schalten. Setzen Sie das erste Gerät der Kette in den "Auto mode" und alle anderen Geräte in den "Slave mode" (Slave-Modus), um eine perfekte Synchronisation der Geräte zu erreichen!

**4) DMX512 MODUS:**

Der Laser kann mit jedem herkömmlichen DMX-Controller gesteuert werden.

- Schließen Sie den DMX-Eingang des Lasers an den DMX-Ausgang des vorgeschalteten Geräts in der Kette oder direkt an den DMX-Ausgang Ihres Controllers.
  - Drücken Sie die FUNC-Taste bis auf dem Display eine dreistellige Zahl erscheint
  - Drücken Sie die UP / DOWN-Tasten, um die gewünschte DMX-Adresse (von 001 bis 511) auszuwählen
  - Drücken sie die ENTER-Taste, um Ihre Auswahl zu bestätigen. (Auf dem Display blinkt dreimal "888")
- Der Club laser7 Mk2 laser benutzt 17 Kanäle. In der nachfolgenden Tabelle finden Sie die Funktionen der verschiedenen Kanäle.

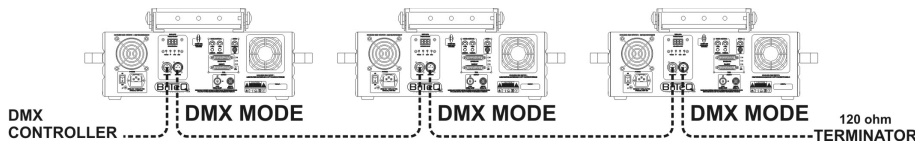

**Weitere Erläuterungen zu DMX512:**

Das DMX-Protokoll ist ein häufig verwendetes Hochgeschwindigkeitssignal zur Steuerung von intelligenten Lichtsystemen. Sie müssen Ihren DMX-Controller und alle angeschlossenen Lichteffekte mit einem hochwertigen symmetrischen XLR M/F Kabel hintereinander schalten (Daisy Chain). Um durch Interferenzen hervorgerufene Fehlfunktionen der Lichteffekte zu vermeiden müssen Sie einen 90Ω bis 120Ω Abschlusswiderstand am Ende der Kette einsetzen. Verwenden Sie niemals Y-Splitter-Kabel, das würde nicht funktionieren!









Jeder Effekt in der Kette benötigt seine eigene Startadresse, damit er erkennt, welche Befehle des Controllers er entschlüsseln muss.

**DMX-CONFIGURATION:**

**WICHTIGER HINWEIS:** DMX Kanal 1 dient zur Einstellung der verschiedenen Betriebsmodi des Lasers.

- Um den Laser im vollen 17 Kanalmodus benutzen zu können; muss Kanal 1 auf den Wert 217 oder höher gesetzt werden.
- Wenn der Kanal 1 auf einem Wert zwischen 177 und 216 eingestellt ist, können Sie mit Kanal 2 46 verschiedene Mini-Lasershows auswählen!

















































































































CHANNEL	VALUE	DESCRIPTION
<b>CH 1 MODES</b>	000-016	Laser OFF ①
	017-056	AUTO SHOW 1
	057-096	AUTO SHOW 2
	097-136	MUSIC SHOW 1
	137-176	MUSIC SHOW 2
	177-216	Use CH2 to select one of the 46 pre-programmed mini laser shows!
	217-255	Full DMX MODE
<b>CH 2 GROUP</b>	000-255	8 Group (see separate pattern chart below)
<b>CH 3 PATTERN</b>	000-255	16 Patterns in each group (see separate pattern chart below)
<b>CH 4 COLOR</b>	000-007	Original
	008-015	Red
	016-023	Green
	024-031	Yellow
	032-039	Blue
	040-047	Purple
	048-055	Light Blue
	056-063	White
	064-111	Color Rolling
	112-159	Color Jumping
	160-127	Color Moving
	208-255	Strobing
	<b>CH 5 CLIPPING</b>	000

	001-127	0%-99% fixed pattern clipped
	128-255	Clipping Speed 
<b>CH 6 ZOOMING</b>	000-127	100%-5% fixed pattern zoomed
	128-169	Zooming IN
	170-209	Zooming OUT
	210-255	Alternately Zooming
<b>CH 7 ZOOM SPEED</b>	000-255	Fast to Slow 
<b>CH 8 Y AXIS ROLLING</b>	000-127	0 -359 degree fixed Y axis rolled
	128-191	Clockwise rolling
	192-255	Anticlockwise rolling
<b>CH 9 Y ROLL SPEED</b>	0-255	Fast to Slow 
<b>CH 10 X AXIS ROLLING</b>	000-127	0 -359 degree fixed X axis rolled
	128-191	Clockwise rolling
	192-255	Anticlockwise rolling
<b>CH 11 X ROLL SPEED</b>	0-255	Fast to Slow 
<b>CH 12 Z AXIS ROLLING</b>	000-127	0 -359 degree fixed Z axis rolled
	128-191	Clockwise rolling
	192-255	Anticlockwise rolling
<b>CH 13 Z ROLL SPEED</b>	0-255	Fast to Slow 
<b>CH 14 X AXIS MOVING</b>	000-127	128 different fixed position on X axis
	128-191	Clockwise moving
	192-255	Anticlockwise moving
<b>CH 15 X MOVE SPEED</b>	0-255	Fast to Slow 
<b>CH 16 Y AXIS MOVING</b>	000-127	128 different fixed position on Y axis
	128-191	Clockwise moving
	192-255	Anticlockwise moving
<b>CH 17 MOVE SPEED</b>	0-255	Fast to Slow 

**PATTERN ÜBERSICHT**

Mit den DMX-Kanälen 2 und 3 können Sie eines der 128 vorprogrammierten Pattern auswählen:

- **K2 (horizontal):** wählen Sie eine der 8 Gruppen
- **K3 (vertikal):** wählen Sie eines der 16 Pattern in jeder der 8 Gruppen

DMX	1 TUNNEL 000-031	2 POLE 032- 063	3 KURVE 064-095	4 LINIE 096-127	5 PUNKT 128-159	6 GRAFIK 160-191	7 NUMMER 192-223	8 TEXT 224-255
000-015								CRASH
016-031								DANCE
032-047								GOOD
048-063								HAPPY
064-079								LOVE
080-095								MAGIC
096-111								PRETTY
112-127								READY
128-143								START
144-159								STOP
160-175								THANK YOU
176-191								welcome
192-207								WIN
208-223								BISBOO
224-239								WORLD CUP
240-255								CARSTEN

**5) ILDA-STEUERUNG:**

Vorliegender Laser kann von jedem Rechner gesteuert werden, der mit einer ILDA-kompatiblen Software + Hardware ausgerüstet ist. Sobald der ILDA-Eingang (17) des Lasers an einen ILDA-kompatiblen Controller angeschlossen ist, wird das Gerät automatisch in den ILDA-Steuerungsmodus geschaltet. Ab diesem Moment wird der Laser komplett von der ILDA-Software gesteuert: Die Möglichkeiten der ILDA-Software bestimmen, was Sie tun können oder nicht tun können ...

ILDA Soft- und Hardware können Sie bei verschiedenen unabhängigen Lieferanten erwerben. Einige mögliche Anbieter sind:

- PHOENIX Software ([www.bocatec.de](http://www.bocatec.de))
- PANGOLIN Software ([www.pangolin.com](http://www.pangolin.com))
- Und viele andere. Wählen Sie selbst gemäß Ihren finanziellen Möglichkeiten die für Sie geeignetste Lösung ...

## WARTUNG

- Sicherstellen, dass sich keine unbefugten Personen unterhalb des Geräts befinden, während es gewartet wird.
- Gerät ausschalten, Netzstecker ziehen und warten, bis es sich abgekühlt hat.

### Während der Wartung sind folgende Punkte ganz besonders zu beachten:

- Sämtliche Schrauben zur Installation und Befestigung jeglicher Teile müssen fest angezogen und rostfrei sein.
- Gehäuse, Befestigungsmaterialien und Aufhängungen (Decke, Balken, abgehängte Decken) dürfen keine Anzeichen von Verformung aufweisen.
- Ist die Optik sichtbar beschädigt (Sprünge oder tiefe Kratzer), dann müssen die entsprechenden Teile ausgewechselt werden.
- Netzkabel muss stets in einwandfreiem Zustand sein und selbst bei kleinsten Beschädigungen erneuert werden.
- Zur Vermeidung von Überhitzung müssen die Ventilatoren und Lüftungsschlitze monatlich gereinigt werden.
- Das Geräteinnere sollte jährlich durch Fachkräfte gereinigt werden.

**Achtung:** Wir empfehlen dringend, Reinigung im Innern des Geräts nur von qualifiziertem Personal durchführen zu lassen!

## TECHNISCHE EINZELHEITEN

<b>Netzeingang:</b>	AC 100~240V, 50/60Hz
<b>Sicherung:</b>	250V 2A träge Sicherung (20mm Glas)
<b>Gesamtleistungsaufnahme:</b>	50W
<b>X/Y Strahlungswinkel:</b>	+/-25°
<b>Sound-Steuerung:</b>	Eingebautes Mikrofon
<b>DMX-Anschlüsse:</b>	3-Stift XLR-Stecker/Steckbuchse
<b>DMX-Kanäle:</b>	17 Kanäle
<b>DMX-Startadresse:</b>	001 → 511
<b>Laser-Leistung:</b>	60mW Grün CW Laser ( $\lambda = 532\text{nm}$ ) 350mW Rot CW Laser ( $\lambda = 650\text{nm}$ ) 50mW Blau CW Laser ( $\lambda = 473\text{nm}$ )
<b>Laser-Scanner:</b>	Hochgeschwindigkeitstyp 20kHz
<b>Laserstrahlungsklasse:</b>	3B
<b>Laser-Sicherheitsnorm:</b>	EN/IEC 60825-1 ED2, 2007-03 für Lasersicherheit
<b>Abmessungen (BxHxT):</b>	54,6cm x 16cm (28cm mit Bügel) x 35cm
<b>Gewicht:</b>	12kg

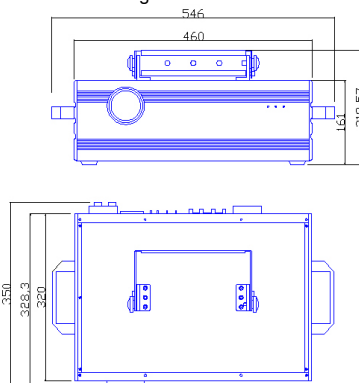

Technische Änderungen können auch ohne Vorankündigung vorgenommen werden!  
Sie können sich die neueste Version dieses Benutzerhandbuches von unserer Website herunterladen:  
[www.briteq-lighting.com](http://www.briteq-lighting.com)

# MANUAL DE FUNCIONAMIENTO

Gracias por comprar este producto Briteq®. Para sacar el máximo rendimiento a sus posibilidades y por su propia seguridad, lea estas instrucciones de funcionamiento detenidamente antes de comenzar a utilizar esta unidad.

## CARACTERÍSTICAS

Esta unidad está a prueba de interferencias de radio. Este producto cumple los requisitos de las directrices nacionales y europeas actuales. Se ha establecido la conformidad y las instrucciones y documentos correspondientes han sido depositados por el fabricante.

- Este dispositivo ha sido diseñado para producir efectos luminosos decorativos y se utiliza en sistemas de espectáculos de luces.
- Soberbio láser para clubes de siete colores equipado con 3 potentes láseres controlados por temperatura:
  - Láser rojo de 350 mW (650 nm)
  - Láser verde de 60 mW (532 nm)
  - Láser azul de 50 mW (473 nm)
- Gracias a los escáneres de 20 kHz el "Club laser7 Mk2" proyecta imágenes nítidas y uniformes de hasta 7 colores
- 100% compatible con ILDA para una flexibilidad total
- Incluye caja de transporte adaptada
- Sus 5 modos de usuario lo hacen muy fácil de utilizar:
  - CONTROL DE MÚSICA: 100% enchufar y listo → ¡conecte simplemente el láser a la red eléctrica para comenzar un espectáculo láser increíble controlado mediante la música con 128 pattern internos! ¡¡Perfecto para empresas de alquiler!!
  - Modalidad MAESTRA/ESCLAVA: ¡se pueden utilizar varias unidades en modo de música completamente sincronizadas: sorprendente y muy fácil de utilizar!.
  - Modalidad AUTOMÁTICA: todos los programas internos se mostrarán automáticamente, sin necesidad de música.
  - Modalidad DMX: ¡establezca simplemente una dirección DMX y controle totalmente todos los programas internos!.
  - Modalidad ILDA: conecte el láser a cualquier PC con interfaz compatible con ILDA y utilice cualquier software para láser profesional para crear asombrosos espectáculos de láser, logotipos etc.
- Las proyecciones de láser pueden adaptarse al tamaño del recinto mediante los controles de zoom de imagen X/Y.
- Los gráficos pueden reflejarse para proyecciones detrás de una pantalla transparente.
- Tecnología de supresión para separar perfectamente los haces.
- Ideal para ser utilizado en clubes, discotecas, publicidad, exhibiciones, etc.
- Cumple con la norma EN/IEC 60825-1 ED2, 2007-03 sobre seguridad de láser.

## ANTES DE UTILIZAR EL APARATO

- Antes de comenzar a utilizar esta unidad, compruebe que no se hayan producido daños durante el transporte. Si observa algún daño, no utilice el dispositivo y consulte primero a su distribuidor.
- **Importante:** Este dispositivo ha salido de nuestras instalaciones en perfecto estado y bien embalado. Es absolutamente necesario que el usuario siga estrictamente estas instrucciones y advertencias de seguridad que aparecen en este manual de usuario. Cualquier daño producido por un manejo innecesario queda excluido de la garantía. El distribuidor no asumirá ninguna responsabilidad por cualquier defecto o problema que surja por no haber seguido el manual de usuario.
- Guarde este folleto en un lugar seguro para consultarlo en el futuro. Si vende este aparato más adelante, asegúrese de incluir este manual de usuario.



**Compruebe el contenido:**

Compruebe que la caja contiene los siguientes elementos:

- CLUB LASER7 MK2
- Cable ILDA dB25/dB25
- Caja de transporte
- 2 llaves (para el interruptor de contacto)
- Cable de red
- Instrucciones de funcionamiento
- Conector de cables para interruptor de seguridad interlock remoto

**INSTRUCCIONES DE SEGURIDAD:**



**PRECAUCIÓN:** Para reducir el riesgo de descarga eléctrica, no quite la cubierta superior. No existen piezas en el interior que pueda mantener o reparar el usuario. Asigne el mantenimiento y las reparaciones a personal cualificado.



El símbolo en forma de rayo con cabeza de flecha dentro de un triángulo equilátero se emplea para alertar sobre el uso o presencia de "voltaje peligroso" no aislado dentro de la carcasa del producto con la magnitud suficiente para constituir un riesgo de descarga eléctrica.



El signo de exclamación dentro del triángulo equilátero se emplea para alertar al usuario de la presencia de instrucciones de funcionamiento y mantenimiento importantes en el texto que acompaña a este aparato.



Este símbolo indica: Usar sólo en el interior.



Este símbolo indica: Leer las instrucciones.



Este símbolo indica: La distancia mínima de objetos iluminados. La distancia mínima entre la emisión luminosa y la superficie iluminada tiene que ser más de 1 metro.

- Para proteger el medio ambiente, recicle el material de embalaje en la medida de lo posible.
- Un nuevo efecto luminoso provoca a veces humo y/u olor no deseados. Esto es normal y desaparece después de algunos minutos.
- Para evitar incendios o riesgos de descarga, no exponga la unidad a la lluvia o a la humedad.
- Para evitar que se forme condensación en el interior, deje que la unidad se adapte a la temperatura exterior cuando la lleve a una habitación cálida después del transporte. A veces la condensación impide que la unidad funcione a pleno rendimiento y puede incluso provocar daños.
- Esta unidad sólo se puede usar en el interior.
- No coloque objetos metálicos ni derrame líquidos dentro de la unidad. Se pueden producir descargas eléctricas o fallos de funcionamiento. Si algún objeto extraño entra en la unidad, desconecte inmediatamente el suministro eléctrico.
- Coloque el aparato en un lugar bien ventilado, lejos de materiales y/o líquidos inflamables. El aparato debe colocarse a al menos 50 cm de las paredes.
- No cubra ninguna abertura de ventilación puesto que podría producirse un sobrecalentamiento de la unidad.
- Evite el uso en ambientes con polvo y limpie la unidad regularmente.
- Mantenga la unidad lejos de los niños.
- Las personas sin experiencia no deben utilizar este aparato.
- La máxima temperatura ambiente para un funcionamiento seguro es de 40°C. No utilice la unidad a temperaturas ambiente superiores.
- Asegúrese de que debajo del área del lugar de instalación no existan personas durante el montaje, desmontaje o mantenimiento.
- Deje que el dispositivo se enfríe 10 minutos antes de ponerlo en marcha.
- Desenchufe siempre la unidad cuando no vaya a ser utilizada durante un largo periodo de tiempo o antes de reemplazar la bombilla o comenzar el mantenimiento.
- La instalación eléctrica sólo debe ser llevada a cabo por personal cualificado, de acuerdo con las regulaciones sobre seguridad eléctrica y mecánica de su país.
- Compruebe que el voltaje disponible no supera el que se indica en el panel trasero de la unidad.
- El cable de alimentación siempre debe estar en perfecto estado. Apague la unidad inmediatamente cuando observe daños o desperfectos en el cable de alimentación. Debe ser reemplazado por el fabricante, su agente de servicio o personas cualificadas para evitar cualquier peligro.

- ¡Nunca deje que el cable de alimentación entre en contacto con otros cables!
- Este aparato debe conectarse a tierra para cumplir con las regulaciones sobre seguridad.
- No conecte la unidad en ningún regulador de voltaje.
- Utilice siempre un cable de seguridad apropiado y homologado cuando instale la unidad.
- Para evitar descargas eléctricas, no abra la cubierta. Además de la lámpara y el fusible de red no hay piezas en el interior de este aparato que pueda mantener el usuario.
- **Nunca** repare un fusible ni derive el soporte del fusible. ¡Reemplace **siempre** el fusible dañado por un fusible del mismo tipo y especificación eléctrica!
- En caso de que ocurran problemas de funcionamiento serios, deje de utilizar el aparato y póngase en contacto con su distribuidor inmediatamente.
- La carcasa y la lente deben reemplazarse si presentan daños visibles.
- Utilice el embalaje original cuando tenga que transportar el dispositivo.
- Por razones de seguridad se prohíbe realizar modificaciones no autorizadas en la unidad.

**Importante:** ¡Nunca mire directamente a la fuente de luz! No utilice el efecto en presencia de personas epilépticas.

**INSTRUCCIONES SOBRE SEGURIDAD DEL LÁSER:**

- De acuerdo con las regulaciones EN/IEC 60825-1 ED2, 2007-03, este láser pertenece a la categoría 3B. La exposición directa con los ojos puede ser peligrosa.



**PELIGRO: ¡RADIACIÓN LÁSER!**  
 ¡Evite la exposición directa con los ojos! La radiación láser puede provocar daños en los ojos y/o la piel. Para poder utilizar el láser en condiciones de seguridad, deberán seguirse todas las instrucciones sobre seguridad.



- Este producto es así llamado láser para espectáculos, emite una radiación con un espectro de longitud de onda de entre 400 y 700 nm y produce efectos luminosos para espectáculos.
- Debido a la construcción de este láser, el haz se mueve tan rápido, que sólo entra en contacto con los ojos por un breve espacio de tiempo. Esta es la razón por la que este láser puede considerarse como seguro.
- Nunca proyecte el haz de láser sobre personas o animales y nunca deje funcionar este dispositivo sin supervisión.
- Este láser sólo puede utilizarse para espectáculos. El funcionamiento de un láser para espectáculos de la clase 3B sólo está permitido si dicho funcionamiento está supervisado por un operario con experiencia y bien capacitado.
- En función de la clasificación láser, manejar un producto láser puede producir radiación láser que puede provocar lesiones oculares permanentes o daños en la piel. Las instrucciones legales para utilizar un producto láser varían en función de cada país. El usuario deberá estar siempre informado de las instrucciones legales válidas en su país y aplicarlas en su caso.

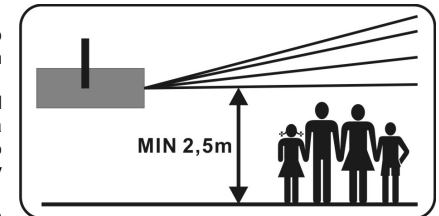

Tenga en cuenta que **BRITEQ** no asume ninguna responsabilidad por cualquier daño ocasionado por una instalación incorrecta o utilización por personal sin experiencia.

**DESCRIPCIÓN:**

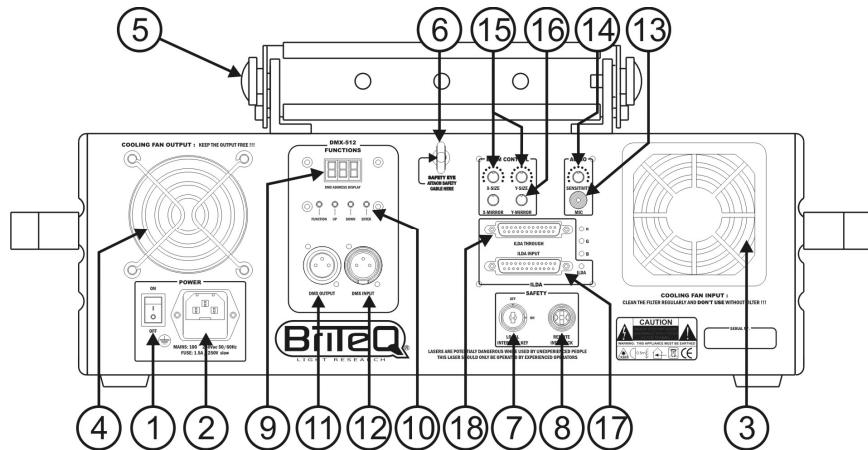

1. **INTERRUPTOR MAIN ON/OFF:** se utiliza para encender/apagar la unidad.
2. **ENTRADA DE RED:** con la toma IEC y el soporte de fusible integrado, conecte el cable de red suministrado aquí.
3. **COOLING FAN (ventilador de refrigeración) (entrada):** se utiliza para enfriar los componentes dentro de la carcasa. Asegúrese de que el filtro dentro del ventilador esté siempre en su sitio antes de encender el láser. El filtro deberá limpiarse regularmente. Quite la cubierta de plástico y limpie el filtro con una aspiradora.
4. **COOLING FAN (ventilador de enfriamiento) (salida):** se utiliza para enfriar los componentes dentro de la carcasa. Asegúrese de no cubrir nunca esta salida del ventilador.
5. **SOPORTE COLGANTE:** Con dos perillas a ambos lados para sujetar la unidad y un agujero de montaje para instalar el gancho de montaje.
6. **SAFETY EYE (OJAL DE SEGURIDAD):** se utiliza para fijar un cable de seguridad cuando la unidad está instalada (consulte el párrafo "montaje superior")
7. **INTERRUPTOR DE CONTACTO ON/OFF ACTIVATED:** se utiliza para encender/apagar el haz de láser. Utilice las llaves para asegurar que sólo un operario con experiencia pueda encender el láser.
8. **Entrada INTERLOCK (interbloqueo):** se utiliza para conectar el interruptor de parada de emergencia opcional (consulte el gráfico). Cuando pulse este botón el haz de láser desaparecerá inmediatamente.  
**¡Importante! Por su propia seguridad le recomendamos encarecidamente que conecte este interruptor opcional.**
9. **PANTALLA:** muestra la dirección DMX seleccionada cuando la unidad se encuentra en el modo DMX. Además del modo DMX, también se pueden seleccionar otros 4 modos de trabajo, consulte más abajo para obtener más detalles sobre estos modos de funcionamiento.
10. **PANEL DE CONTROL:** Se utiliza para controlar las diferentes funciones del láser, consulte más abajo para obtener detalles de cómo utilizar la unidad.
11. **SALIDA DMX:** el conector hembra XLR de 3 clavijas se utiliza para conectar la unidad con la siguiente unidad en la cadena DMX.
12. **ENTRADA DMX:** el conector macho XLR de 3 clavijas se utiliza para conectar cables DMX universales. Esta entrada recibe instrucciones del controlador DMX.
13. **MICRÓFONO INTERNO:** el micrófono incorporado se utiliza para sincronizar el espectáculo láser con el ritmo de la música.
14. **SENSIBILIDAD DE ENTRADA DE MÚSICA:** Este potenciómetro se utiliza para ajustar la sensibilidad de la entrada de música. Gire el potenciómetro hasta que el láser funcione en sincronización con la música.
15. **CONTROL DE TAMAÑO X/Y:** utilice estos controles para adaptar el tamaño de los gráficos



proyectados a las dimensiones del recinto. Puede cambiar el tamaño vertical y horizontal de forma independiente.

16. **CONTROL DE REFLEJO X/Y:** utilice estos controles para reflejar (invertir) las proyecciones. Esto es útil por ejemplo al proyectar gráficos desde detrás de una pantalla transparente. El control de reflejo X/Y también puede ajustarse mediante el panel de control y la pantalla de LED, consulte el capítulo "CONFIGURACIÓN" para aprender cómo funciona
17. **ENTRADA ILDA:** se utiliza para conectar el láser a una interfaz homologada ILDA de un ordenador, consulte más abajo para obtener más información.
18. **ILDA DE CONEXIÓN:** para vincular la señal ILDA con la siguiente unidad "Club laser7 Mk2".

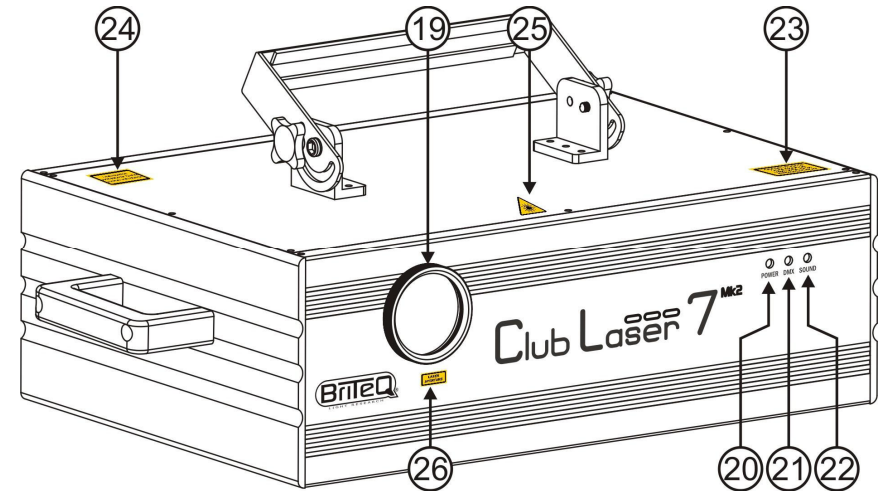

19. **SALIDA DE LÁSER:** aquí el haz de láser sale de la carcasa, asegúrese de no mirar NUNCA dentro de la unidad a través de esta apertura mientras el efecto láser está encendido.
20. **LED DE ALIMENTACIÓN:** muestra si la unidad está encendida.
21. **LED DE DMX:** el indicador está encendido cuando el láser detecta una señal DMX.
22. **LED DE SONIDO:** en el modo de música este LED parpadea al ritmo de la música.
23. **ETIQUETA DE ADVERTENCIA:** "Caution – Class 3B laser (Precaución – Láser de clase 3B). Laser Radiation when open (Radiación láser durante la apertura). Avoid exposure to beam. (Evitar exposición al haz)"
24. **ETIQUETA DE ADVERTENCIA:** "Laser Radiation (Radiación láser). Avoid exposure to beam. (Evitar exposición al haz) Class 3B laser product (Producto láser de clase 3B)"
25. **SEÑAL DE ADVERTENCIA LÁSER:** advierte sobre un láser potencialmente peligroso cuando no es utilizado por personal experimentado.
26. **ETIQUETA DE ADVERTENCIA:** "Laser Aperture (Apertura del láser)"

**MONTAJE SUPERIOR**

- **¡Importante!** La instalación sólo debe llevarse a cabo por personal técnico cualificado. Una instalación incorrecta puede provocar lesiones graves y/o daños en la propiedad. ¡El montaje superior requiere mucha experiencia! Deben respetarse los límites de carga de funcionamiento, deben utilizarse materiales de instalación homologados, el dispositivo instalado debe inspeccionarse regularmente por su seguridad.
- Asegúrese de que debajo del área del lugar de instalación no existan personas durante el montaje, desmontaje o mantenimiento.
- Coloque el aparato en un lugar bien ventilado, lejos de materiales y/o líquidos inflamables. El aparato debe colocarse a al menos 50 cm de las paredes.
- El dispositivo debe instalarse lejos del alcance de las personas y de las áreas exteriores donde éstas puedan andar o sentarse.

- Antes del montaje asegúrese de que el área de la instalación puede soportar una carga mínima de 10 veces el peso de la unidad.
- Utilice siempre un cable de seguridad homologado que pueda soportar 12 veces el peso del dispositivo cuando instale la unidad. Este accesorio de seguridad secundario debe instalarse de forma que ninguna pieza de la instalación pueda caerse más de 20 cm si falla el accesorio principal.
- El dispositivo debe fijarse correctamente; ¡un montaje con giro libre es peligroso y no debe considerarse!
- No cubra ninguna abertura de ventilación puesto que podría producirse un sobrecalentamiento de la unidad.
- El operario debe asegurarse de que las instalaciones relacionadas con la seguridad sean aprobadas por un experto antes de utilizarlas por primera vez. Las instalaciones deberán inspeccionarse anualmente por una persona cualificada para asegurar que la seguridad es óptima.



**PRECAUCIÓN: DAÑOS OCULARES:** Coloque siempre el láser de forma que las personas no puedan mirar directamente los haces láser. La instalación deberá garantizar que el haz no entre en contacto con las personas.

## CÓMO CONFIGURAR Y USAR LA UNIDAD

- Descansos regulares durante su uso son esenciales para maximizar la vida de este aparato ya que no está diseñado para uso continuo.
- No apague o encienda la unidad en cortos periodos de tiempo ya que esto reduce la vida de la lámpara.
- Siempre desenchufe la unidad cuando no la use por un periodo de tiempo largo o comenzar una reparación.
- En el caso de problemas serios de manejo, deje de usar la instalación y contacte con su vendedor inmediatamente.
- **Importante:** ¡Nunca mire directamente a la fuente de luz! No use el efecto en presencia de personas que sufran de epilepsia.

### Configuración de control de reflejo X/Y:

Consulte también el punto n° 16 en la descripción.

- Pulse el botón FUNC hasta que la pantalla muestre una de las 4 pantallas de la derecha.
- Pulse los botones UP / DOWN para seleccionar una de las cuatro opciones de reflejo:
  - Botón UP: proyección de reflejo a lo largo del eje X
  - Botón DOWN: proyección de reflejo a lo largo del eje Y

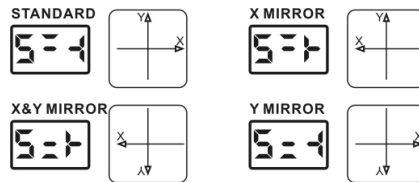

- Pulse el botón ENTER para confirmar su selección. (en la pantalla parpadea "888" 3 veces)

### Puede usar la unidad de 5 formas:

#### 1) MODO CONTROLADO MEDIANTE LA MÚSICA (MASTER):

El láser ejecuta una secuencia programada al ritmo de la música. Seleccione este modo cuando sólo utilice 1 láser (independiente) o cuando el láser se establezca como primera unidad (maestra) en una cadena con varios láser Club laser7 Mk2.

- Pulse el botón FUNC hasta que la pantalla muestre A1, A2, S1 o S2
- Pulse los botones UP / DOWN para elegir uno de los dos espectáculos controlados por la música: S1 o S2
  - S1: Espectáculo ALEATORIO controlado por la música en constante cambio
  - S2: Espectáculo controlado por la música PREPROGRAMADO
- Pulse el botón ENTER para confirmar su selección. (en la pantalla parpadea "888" 3 veces)
- Ponga la misma música y ajuste el mando MUSIC SENSITIVITY (9) hasta que láser funcione bien al ritmo de la música.

Puede conectar varios láser CLUB LASER7 MK2 juntos: coloque la primera unidad de la cadena en "modo de música" y las otras unidades en "modo esclavo" para hacer que funcionen perfectamente sincronizadas!

**Nota:** cuando no se detecte música, la salida de láser se apagará (oscurecimiento).



### 2) MODO TOTALMENTE AUTOMÁTICO (MASTER):

El láser ejecuta automáticamente una secuencia preprogramada. Seleccione este modo cuando sólo utilice 1 láser (independiente) o cuando el láser se establezca como primera unidad (maestra) en una cadena con varios láser Club laser7 Mk2.

- Pulse el botón FUNC hasta que la pantalla muestre A1, A2, S1 o S2
- Pulse los botones UP / DOWN para elegir uno de los dos espectáculos automáticos: A1 o A2
  - A1: Espectáculo ALEATORIO automático en constante cambio
  - A2: Espectáculo automático PREPROGRAMADO
- Pulse el botón ENTER para confirmar su selección. (en la pantalla parpadea "888" 3 veces)



El láser ejecuta automáticamente una secuencia preprogramada.

Puede conectar varios láser CLUB LASER7 MK2 juntos: coloque la primera unidad de la cadena en "modo auto" y las otras unidades en "modo esclavo" para hacer que funcionen perfectamente sincronizadas!

### 3) MODO ESCLAVO:

El láser sigue las instrucciones dadas por el primer láser Club laser7 Mk2 (maestro) en la cadena.

- Conecte la entrada DMX del láser a la salida DMX del primer láser en la cadena.
- Pulse el botón FUNC hasta que la pantalla muestre "SLA"
- Pulse el botón ENTER para confirmar su selección. (en la pantalla parpadea "888" 3 veces)

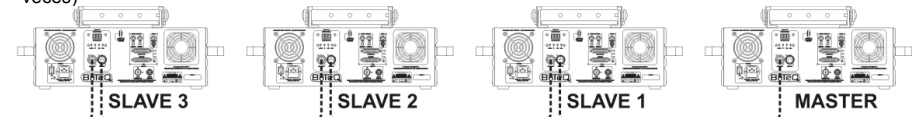

Puede conectar varios láser CLUB LASER7 MK2 juntos: coloque la primera unidad de la cadena en "modo de música" y las otras unidades en "modo esclavo" para hacer que funcionen perfectamente sincronizadas!

### 4) MODO DMX512:

El láser puede ser controlado por cualquier controlador DMX estándar.

- Conecte la entrada DMX a la salida DMX de la unidad anterior en la cadena o directamente a la salida DMX del controlador.
- Pulse el botón FUNC hasta que la pantalla muestre un número de 3 dígitos
- Pulse los botones UP / DOWN para elegir la dirección DMX que desee (de 001 a 511)
- Pulse el botón ENTER para confirmar su selección. (en la pantalla parpadea "888" 3 veces)

El láser Club laser7 Mk2 utiliza 17 canales, consulte al siguiente tabla DMX para las funciones de los diferentes canales.

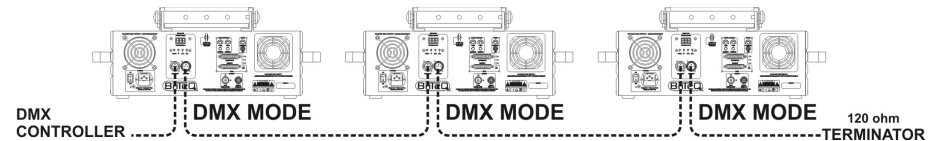

### MODO DMX512:

El protocolo DMX es una señal de alta velocidad muy utilizada para controlar equipo de iluminación inteligente. Necesita conectar en cadena tipo margarita su controlador DMX y todos los efectos luminosos conectados con un cable XLR M/F equilibrado de buena calidad. Para evitar un comportamiento anómalo de los efectos luminosos, debido a interferencias, debe utilizar un terminador de 90Ω a 120Ω al final de la cadena. Nunca utilice cables divisores en Y, ¡No funcionarán!



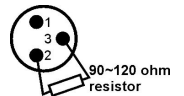



Cada efecto en la cadena necesita disponer de su propia dirección de inicio de forma que sepa qué comando del controlador debe descodificar.











**DMX-CONFIGURATION:**

**OBSERVACIÓN IMPORTANTE:** El canal DMX 1 se utiliza para ajustar los diferentes modos de funcionamiento del láser.

- Para utilizar el láser en el modo de 17 canales completo, el canal 1 debe establecerse en el valor 217 o superior.
- Con el canal 1 establecido en un valor entre 177 y 216, podrá utilizar el canal 2 para seleccionar los 46 espectáculos de miniláser diferentes.

CANAL	VALOR	DESCRIPCIÓN
<b>CANAL 1 (MODOS)</b>	000-016	Láser APAGADO 
	017-056	ESPECTÁCULO AUTOMÁTICO 1
	057-096	ESPECTÁCULO AUTOMÁTICO 2
	097-136	ESPECTÁCULO DE MÚSICA 1
	137-176	ESPECTÁCULO DE MÚSICA 2
	177-216	Utilice el canal 2 para seleccionar uno de los 46 espectáculos de miniláser preprogramados
	217-255	MODO DMX total
<b>CANAL 2 (GRUPO)</b>	000-255	8 grupos (consulte la tabla separada de patrones abajo)
<b>CANAL 3 (PATRÓN)</b>	000-255	16 patrones en cada grupo (consulte la tabla separada de patrones abajo)
<b>CANAL 4 (COLOR)</b>	000-007	Original 
	008-015	Rojo 
	016-023	Verde 
	024-031	Amarillo 
	032-039	Azul 
	040-047	Púrpura 
	048-055	Azul claro 
	056-063	Blanco 
	064-111	Balanceo de colores 
	112-159	Salto de colores 
	160-127	Movimiento de colores 

	208-255	Efecto estroboscópico 
<b>CANAL 5 (RECORTE)</b>	000	Patrón completo sin recorte
	001-127	0%~99% de patrón fijo recortado
	128-255	Velocidad de recorte 
<b>CANAL 6 (ZOOM)</b>	000-127	100%-5% de patrón fijo acercado
	128-169	Acercar
	170-209	Alejar
	210-255	Zoom alternativo
<b>CANAL 7 (VELOCIDAD DE)</b>	000-255	Rápida a lenta 
<b>CANAL 8 (BALANCEO DE EJE Y)</b>	000-127	0 -359 grados de balanceo sobre el eje Y
	128-191	Balanceo hacia la derecha
	192-255	Balanceo hacia la izquierda
<b>CANAL 9 (VELOCIDAD DE BALANCEO Y)</b>	0-255	Rápida a lenta 
<b>CANAL 10 (BALANCEO DE EJE X)</b>	000-127	0 -359 grados de balanceo sobre el eje X
	128-191	Balanceo hacia la derecha
	192-255	Balanceo hacia la izquierda
<b>CANAL 11 (VELOCIDAD DE BALANCEO X)</b>	0-255	Rápida a lenta 
<b>CANAL 12 (BALANCEO DE EJE Z)</b>	000-127	0 -359 grados de balanceo sobre el eje Z
	128-191	Balanceo hacia la derecha
	192-255	Balanceo hacia la izquierda
<b>CANAL 13 (VELOCIDAD DE BALANCEO EJE)</b>	0-255	Rápida a lenta 
<b>CANAL 14 (MOVIMIENTO DE EJE X)</b>	000-127	128 posiciones fijas diferentes en el eje X
	128-191	Movimiento hacia la derecha
	192-255	Movimiento hacia la izquierda
<b>CANAL 15 (VELOCIDAD DE MOVIMIENTO X)</b>	0-255	Rápida a lenta 
<b>CANAL 16 (MOVIMIENTO DE EJE Y)</b>	000-127	128 posiciones fijas diferentes en el eje Y
	128-191	Movimiento hacia la derecha
	192-255	Movimiento hacia la izquierda
<b>CANAL 17 (VELOCIDAD DE MOVIMIENTO)</b>	0-255	Rápida a lenta 

**TABLA DE PATRONES**

Con los canales DMX 2 y 3 puede seleccionar uno de los 128 patrones preprogramados:

- **CANAL 2 (horizontal):** Seleccione uno de los 8 grupos
- **CANAL 3 (vertical):** Seleccione uno de los 16 en cada uno de los 8 grupos

DMX	1 TÚNEL 000-031	2 POLO 032- 063	3 CURVA 064-095	4 LÍNEA 096-127	5 PUNTO 128-159	6 GRÁFICO 160-191	7 NÚMERO 192-223	8 TEXTO 224-255
000-015							0	CRAZY
016-031							1	DANCE
032-047							2	GOOD
048-063							3	HAPPY
064-079							4	LOVE
080-095							5	MUSIC
096-111							6	PARTY
112-127							7	READY
128-143							8	START
144-159							9	STOP
160-175							A	TIME YOU
176-191							B	WELCOME
192-207							C	WIN
208-223							D	DISCO
224-239							?	WORLD CUP
240-255							!	CARSTEN

**5) CONTROL ILDA:**

Este láser puede controlarse mediante cualquier PC equipado con software + hardware compatible con ILDA. Siempre que la entrada ILDA (17) del láser esté conectada a un controlador compatible con ILDA, cambiará automáticamente al modo de control ILDA. A partir de ese momento, el láser estará controlado completamente por el software ILDA: las posibilidades del ILDA determinará lo que se puede hacer y lo que no...

El software y hardware ILDA están disponibles a través de varios proveedores independientes. Algunas opciones son:

- Software PHOENIX (www.bocatec.de)
- Software PANGOLIN (www.pangolin.com)
- Y muchos otros, en función de lo que necesite y de su economía para adaptarse a sus requisitos ...

**MANTENIMIENTO**

- Asegúrese de que debajo de la zona del lugar de instalación no haya personas durante el mantenimiento.
  - Apague la unidad, desenchufe el cable de red y espere hasta que la unidad se haya enfriado.
  - **Durante la inspección deberá comprobar los siguientes puntos:**
  - Todos los tornillos utilizados para instalar el dispositivo y cualquiera de sus piezas deberán apretarse firmemente y no corroerse.
  - Las carcasas, las fijaciones y los puntos de instalación (techo, suspensiones) no deberán presentar ninguna deformidad.
  - Cuando una lente óptica esté visiblemente dañada por grietas o rasguños profundos, deberá ser reemplazada.
  - Los cables de red deberán estar en perfecto estado y deberán reemplazarse inmediatamente incluso si el problema detectado es pequeño.
  - Para proteger al aparato del sobrecalentamiento, las aletas de refrigeración y las aberturas de ventilación deberán limpiarse mensualmente.
  - El interior del dispositivo deberá limpiarse anualmente por personal de mantenimiento experimentado.
- Atención:** ¡Le recomendamos encarecidamente que la limpieza interna sea llevada a cabo por personal cualificado!

**ESPECIFICACIONES**

- Entrada de red:** CA 100 ~ 240V, 50/60Hz
- Fusible:** 250V 2A lento (20 mm cristal)
- Consumo total de energía:** 50W
- Ángulo de haz X/Y:** +/-25°
- Control de sonido:** Micrófono interno.
- Conexiones DMX:** 3 clavijas XLR macho / hembra
- Canales DMX:** Canales 17
- Dirección de inicio DMX:** 001 -> 511
- Potencia láser:** Láser CW de 60mW verde (λ = 532 nm)  
Láser CW de 350 mW rojo (λ = 650 nm)  
Láser CW de 50 mW azul (λ = 473 nm)
- Escáneres de láser:** Tipo de alta velocidad de 20 kHz
- Clase de radiación láser:** 3B
- Estándar de seguridad láser:** EN/IEC 60825-1 ED2, 2007-03 para seguridad láser
- Tamaño (An x Al x P):** 54,6 cm x 16 cm (28 cm con soporte) x 35 cm
- Peso:** 12 Kg.

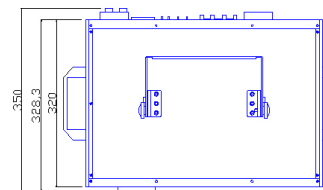
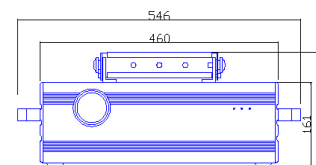

Toda la información está sujeta a cambios sin previo aviso  
Puede descargar la última versión de este manual de usuario en nuestra página Web: [www.briteq-lighting.com](http://www.briteq-lighting.com)

# MANUAL DO UTILIZADOR

Obrigado por ter adquirido este produto da BRITEQ®. De modo a tirar total proveito das possibilidades deste produto, por favor leia este manual com atenção.

## CARACTERÍSTICAS

Esta unidade está protegida contra interferências rádio. Este produto cumpre as exigências impostas pelas presentes directivas nacionais e europeias. A conformidade deste produto foi comprovada e as declarações e documentos relevantes foram efectuados pelo fabricante.

- Esta unidade destina-se a produzir efeitos luminosos decorativos e é utilizada em sistemas de espectáculos de luz.
- Um soberbo laser de 7 cores equipado com 3 lasers controlados por temperatura:
  - Laser vermelho 350mW (650nm)
  - Laser verde 60mW (532nm)
  - Laser azul 50mW (473nm)
- Graças aos varredores de 20kHz o "Club laser7 Mk2" projecta imagens nítidas e estáveis de até 7 cores!
- Compatível 100% ILDA para flexibilidade total!
- Flight Case adaptada incluída!
- Os 5 modos de utilizador tornam este laser muito fácil de usar:
  - MUSIC CONTROL: 100% ligar e usar → simplesmente conecte o laser á corrente para iniciar um incrível espectáculo laser baseado nos 128 padrões internos! Perfeito para empresas de aluguer!!!
  - MASTER/SLAVE: Várias unidades podem ser usadas em completa sincronia em modo musical: incrível e muito simples de usar!
  - AUTOMATIC: Todos os programas internos serão ser efectuados, sem necessidade de música
  - Modo DMX: Defina um endereço DMX e tenha controlo total de todos os programas internos!
  - Modo ILDA: Conecte o laser a qualquer PC com interface compatível ILDA e use qualquer software profissional laser para criar espectáculos maravilhosos de laser, crie logótipos, etc
- Projecções laser podem ser adaptadas ao tamanho do evento com controlos de zoom da imagem X/Y.
- Gráficos podem ser espelhados para projecções detrás um ecrã transparente.
- Tecnologia laser que permite feixes separados
- Perfeito para usar em clubes, discotecas, publicidade, exposições e muito mais ...
- Em conformidade com a norma EN/IEC 60825-1 ED2, 2007-03 para segurança laser

## ANTES DE UTILIZAR

- Antes de utilizar esta unidade verifique se existem danos provocados durante o transporte. Caso existam danos aparentes, não utilize a unidade e contacte o seu revendedor.
- **Importante:** Esta unidade deixou a nossa fábrica em perfeitas condições e devidamente embalada. É imprescindível que o utilizador siga as instruções de segurança e avisos descritos neste manual. Quaisquer danos provocados por utilização incorrecta não serão cobertos pela garantia. O revendedor não será responsável por quaisquer danos ou problemas causados pelo incumprimento das instruções deste manual.
- Guarde este manual num local seguro para consulta futura. Caso venda esta unidade, forneça este manual.

### Verifique o conteúdo:

Certifique-se que a caixa contém os seguintes artigos:

- Manual do utilizador
- CLUB LASER7 MK2
- Cabo ILDA dB25/dB25
- Flight Case
- 2 chaves (para interruptor activado por chave)
- Cabo de alimentação
- Conector de cabo para interruptor de segurança interlock

## INSTRUÇÕES DE SEGURANÇA:



**CAUTION**  
RISK OF ELECTRIC SHOCK  
DO NOT OPEN



**ATENÇÃO:** De forma a evitar o risco de choque eléctrico, não remova peças da unidade. Não tente fazer reparações. Contacte pessoal qualificado



O símbolo composto por um triângulo equilátero com um relâmpago no interior alerta para a presença de voltagem perigosa não isolada no interior do produto que poderá constituir risco de choque eléctrico.



O símbolo composto por um triângulo equilátero com um ponto de exclamação alerta o utilizador para a presença de instruções importantes de utilização e manutenção do produto.



Este símbolo significa: utilização unicamente em espaços fechados



Este símbolo significa: Leia instruções



Este símbolo determina: a distância mínima dos objectos iluminados. A distância mínima entre o projector e o objecto iluminado deve ser mais de 1 metro

- Proteja o ambiente. Recicle o material desta embalagem.
- De modo a evitar risco de fogo ou choque eléctrico, não exponha este produto a chuva ou humidade.
- De forma a evitar a formação de condensação no interior da unidade, ao transportá-la para ambiente quente aguarde algum tempo de modo a que haja uma ambientação à temperatura. A condensação poderá afectar o desempenho da unidade ou até danificá-la.
- Esta unidade destina-se unicamente a utilização em espaços fechados.
- Não introduza objectos de metal nem verta líquidos no interior do produto, correrá risco de choque eléctrico ou poderá danificar o produto. Caso algum objecto estranho entre em contacto com o interior da unidade, desligue-a de imediato da corrente.
- Não cubra os orifícios de ventilação ou a unidade poderá sobreaquecer.
- Evite locais com poeiras. Limpe a unidade regularmente.
- Mantenha esta unidade fora do alcance das crianças.
- Esta unidade deverá ser operada unicamente por pessoas experientes.
- Temperatura ambiente de funcionamento máxima é de 40°C. Não utilize esta unidade a temperaturas ambientes mais elevadas.
- Certifique-se de que não irão passar pessoas sob a área de instalação da unidade durante a instalação e manutenção.
- Desligue sempre a unidade da corrente quando não a utilizar durante longos períodos de tempo ou antes de efectuar manutenção.
- A instalação eléctrica deve ser efectuada unicamente por pessoal qualificado, cumprindo os regulamentos de segurança em instalações eléctricas e mecânicas do seu país.
- Certifique-se que a voltagem a utilizar não é superior à voltagem indicada no painel traseiro da unidade.
- O cabo de alimentação deverá estar sempre em perfeitas condições. Desligue a unidade e substitua imediatamente o cabo caso este apresente algum dano. Deverá ser substituído pelo fabricante, pelo agente autorizado ou pessoal qualificado de modo a evitar um acidente.
- Nunca permita que este cabo entre em contacto com outros cabos!
- Utilize sempre um cabo de segurança aprovado ao instalar a unidade.
- De forma a não correr risco de choque eléctrico não abra a cobertura da unidade. Não existem peças que possam ser substituídas pelo utilizador.
- **Nunca** repare um fusível nem tente operar a unidade sem fusível. Substitua **sempre** um fusível danificado por outro com as mesmas características!
- Em caso de problemas sérios de funcionamento, interrompa a utilização da unidade e contacte imediatamente o seu revendedor.
- A cobertura e as lentes deverão ser substituídas caso apresentem danos visíveis.
- Caso seja necessário transportar a unidade utilize a embalagem original.
- Por motivos de segurança, são proibidas quaisquer alterações não autorizadas à unidade.

**Importante:** Nunca olhe directamente para a luz! Não utilize este efeito luminoso na presença de pessoas epilépticas.

## INSTRUÇÕES DE SEGURANÇA LASER:

- De acordo com as normas EN/IEC 60825-1 ED2, 2007-03, este laser enquadra-se na categoria 3B. A exposição directa dos olhos pode ser perigosa.



**PERIGO: RADIAÇÃO LASER!**  
Evite exposição directa dos olhos! A radiação laser pode provocar danos nos olhos e/ou na pele. Devem ser tomadas todas as medidas preventivas para garantir o funcionamento seguro desta unidade laser.



- Este tipo de produto é conhecido por laser de espectáculos, emite uma radiação do espectro luminoso compreendida entre 400 e 700nm utilizada para produzir efeitos luminosos em espectáculos de luz.
- Esta unidade laser foi construída para que o feixe se mova tão rapidamente que o contacto com os olhos seja muito breve. Por esta razão a utilização deste laser num espectáculo de laser é considerada como segura.
- Nunca direcione o feixe para pessoas ou animais. O funcionamento desta unidade deverá ser sempre supervisionado.
- Este laser destina-se unicamente a utilização em espectáculos. A utilização de um laser classe 3B só é permitida quando supervisionada por um técnico experiente.
- Dependendo da categoria da unidade, operar um produto laser poderá produzir radiação laser passível de provocar danos permanentes nos olhos ou na pele. As normas legais para utilização de produtos laser variam de país para país. O utilizador deverá informar-se sobre as normas legais vigentes no seu país e aplicá-las.

Tenha em atenção que a **BRITEQ** não poderá ser responsabilizada por danos resultantes de uma instalação incorrecta ou utilização imprudente!

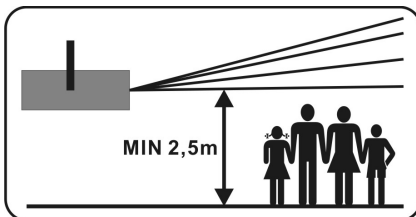

## DESCRIÇÃO:

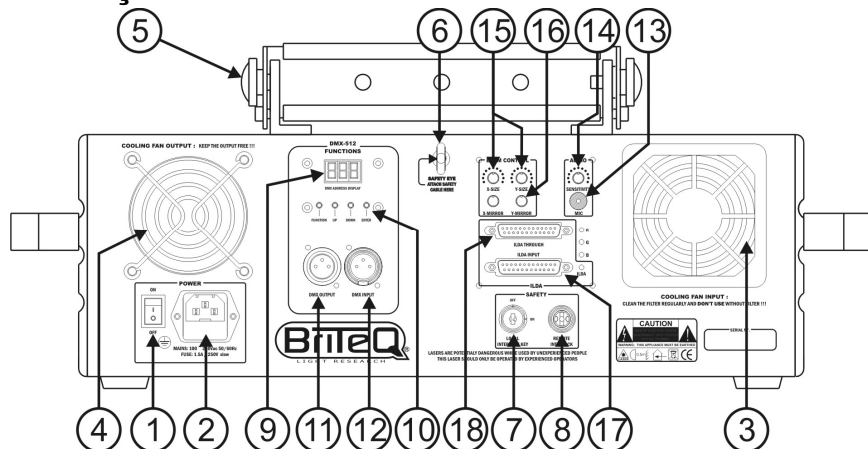

- INTERRUPTOR ON/OFF:** usado para ligar/desligar a unidade.
- FONTE DE ALIMENTAÇÃO:** Conector IEC e suporte de fusível integrado. Ligue o cabo de alimentação fornecido a este conector.
- VENTOINHA (entrada):** usada para arrefecer os componentes dentro da estrutura. Certifique-se que o filtro no interior da ventoinha está sempre no sítio antes de ligar o laser! O filtro deverá ser limpo regularmente! Simplesmente retire a cobertura plástica e limpe o filtro com um aspirador.

- VENTOINHA (saída):** usada para arrefecer os componentes dentro da estrutura. Certifique-se de nunca tapar esta saída da ventoinha!
- SUPORTE DE SUSPENSÃO:** Contém 2 parafusos de aperto em ambos os lados para fixar a unidade e um orifício para aplicação de um gancho de montagem.
- ANEL DE SEGURANÇA:** Utilizado para prender um cabo de segurança quando a unidade é instalada em suspensão (ver parágrafo "instalação em suspensão")
- INTERRUPTOR ON/OFF ACTIVADO POR CHAVE:** Usado para ligar/desligar o feixe do laser. Use as chaves para ter a certeza que apenas um operador experiente é capaz de ligar o laser.
- Entrada INTERLOCK:** Usada para conectar o interruptor opcional de paragem de emergência (ver foto). Quando pressionar este interruptor o raio laser irá desaparecer imediatamente.  
**IMPORTANTE! Para a sua própria segurança, nós recomendamos que conecte este interruptor opcional!**
- VISOR:** Mostra o endereço DMX seleccionado quando a unidade está em modo DMX. Para além do modo DMX também pode escolher outros 4 modos de funcionamento. Mais informação adiante.
- PAÍNEL DE CONTROLO:** Usado para controlar as diferentes funções do laser, veja mais adiante para aprender como operar com a unidade.
- SAÍDA DMX:** Conector XLR fêmea de 3 pinos utilizado para ligar o Club Laser a outra unidade na cadeia DMX.
- ENTRADA DMX:** Conector XLR macho de 3 pinos utilizado para ligar cabos DMX universais. Esta entrada recebe informações de um controlador DMX.
- MICROFONE INTERNO:** O microfone incorporado é utilizado para sincronizar a apresentação laser ao ritmo da música.
- MUSIC INPUT SENSITIVITY:** Este potenciómetro é usado para ajustar a sensibilidade da entrada de música. Gire o potenciómetro até que o laser trabalhe em sincronia com a música.
- CONTROLO X/Y SIZE:** Use este controlo para adaptar o tamanho dos gráficos projectados à dimensão do espaço onde vai ser usado. Pode alterar o tamanho vertical e horizontal independentemente.
- CONTROLO X/Y MIRROR:** Use estes controlos para fazer o reverso das projecções. Por exemplo é útil quando projecta gráficos por detrás de um ecrã transparente. O espelho X/Y também pode ser definido com o painel de controlo e com o visor LED, veja o capítulo "CONFIGURAR" para aprender ser isto funciona.
- ENTRADA ILDA:** usada para conectar o laser a uma interface ILDA certificada de um computador, ver adiante para mais informação.
- ILDA THROUGH:** esta saída é para ligar o sinal ILDA à próxima unidade "Club laser7 Mk2".

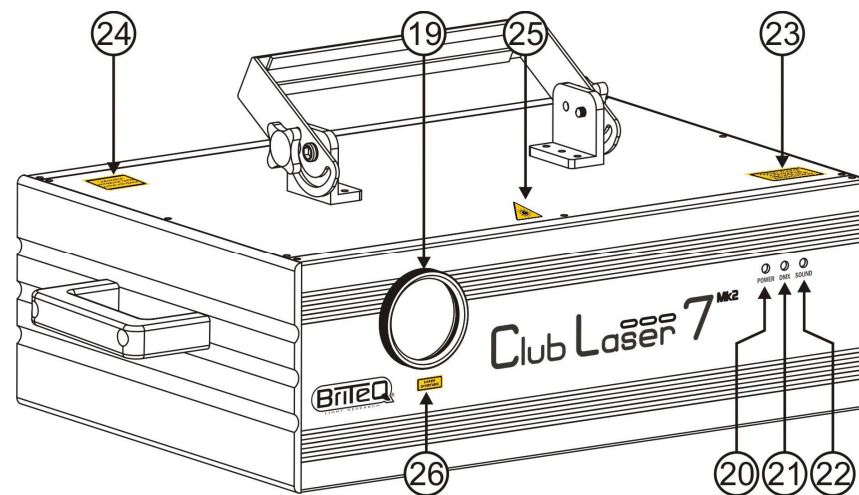

19. **SAÍDA LASER:** Por aqui o feixe laser deixa a estrutura. NUNCA olhe para dentro da unidade através desta abertura enquanto o efeito laser está ligado!
20. **POWER LED:** quando está aceso indica que a unidade está ligada.
21. **DMX LED:** quando aceso indica que o laser detecta um sinal DMX.
22. **LED SOUND:** em modo musical este led pisca ao ritmo da música
23. **AVISO:** "Atenção – Laser Classe 3B. Radiação Laser quando aberto. Evitar exposição ao feixe".
24. **AVISO:** "Radiação Laser. Evitar exposição ao feixe. Laser Classe 3B"
25. **AVISO:** Avisa contra um laser potencialmente perigoso quando não for utilizado por operadores experientes.
26. **AVISO:** "Saída Laser"

## INSTALAÇÃO EM SUSPENSÃO

- **Importante:** A instalação deve ser efectuada unicamente por pessoal qualificado. Uma instalação incorrecta pode resultar em ferimentos graves e/ou danos na sua propriedade. Para efectuar uma instalação em suspensão é necessária muita experiência! Respeite os limites de carga, utilize materiais de instalação aprovados e inspeccione a unidade instalada regularmente de forma a assegurar a segurança.
- Certifique-se que sob a área de instalação da unidade não irão passar pessoas durante a instalação e manutenção.
- A unidade deve ser instalada fora do alcance das pessoas; afastada de áreas onde as pessoas possam passar ou sentar-se.
- Antes de proceder à instalação certifique-se que a área seleccionada pode suportar uma carga mínima de 10 vezes o peso da unidade.
- Na instalação, utilize sempre um cabo de segurança aprovado com capacidade para suportar 12 vezes o peso da unidade. Esta medida de segurança secundária deverá ser instalada de forma a que nenhuma parte da instalação possa cair mais de 20cm caso o ponto de apoio principal ceda.
- A unidade deverá ser fixa firmemente. Uma instalação oscilante pode ser perigosa e não deverá ser efectuada!
- Não cubra os orifícios de ventilação ou a unidade poderá sobreaquecer.
- O utilizador da unidade deverá certificar-se que a instalação é aprovada em termos de segurança e em termos técnicos por uma pessoa qualificada antes de efectuar a primeira utilização. A instalação deverá ser inspeccionada todos os anos por um técnico qualificado de forma a certificar-se que a segurança está assegurada.



**ATENÇÃO PERIGO PARA OS OLHOS:** Posicione sempre o laser para que o público presente não possa olhar directamente para os feixes laser. A instalação deverá assegurar que o feixe não atinge as pessoas.

## INSTRUÇÕES DE FUNCIONAMENTO

- Deverá efectuar pausas regulares no funcionamento de forma a prolongar a duração desta unidade visto que esta não está preparada para uma utilização contínua.
- Não ligue e desligue a unidade em curtos períodos de tempo, isto reduz o tempo de vida dos lasers!
- Desligue sempre a unidade da corrente quando não a utilizar durante longos períodos de tempo.
- Caso a unidade apresente problemas sérios de funcionamento, interrompa a utilização da unidade e contacte o seu revendedor imediatamente.
- **Importante:** Nunca olhe directamente o feixe laser! Não utilize este efeito luminoso na presença de pessoas epiléticas.

### Configuração do padrão do espelho X/Y

- Ver também o ponto n.16 na descrição.
- Pressione o botão FUNC até que o visor mostre um dos 4 ecrãs na direita.
  - Pressione o botão UP / DOWN para escolher uma das quatro opções de espelho:
    - Botão UP: projecção do espelho através do eixo dos X
    - Botão DOWN: projecção do espelho através do eixo dos Y
  - Pressione o botão ENTER para confirmar a sua escolha. (o visor pisca "888" 3 vezes)

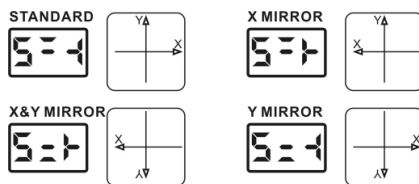

### A unidade pode ser operada de 5 formas:

#### 1) MODO CONTROLADO PELA MÚSICA:

O laser executa uma sequência pré programada ao ritmo da música. Selecione este modo quando apenas 1 laser é usado (autónomo) ou quando o laser é colocado como primeira unidade (master) numa série com vários lasers "Club laser7 Mk2".

- Pressione o botão FUNC até que o visor mostre A1, A2, S1 ou S2
- Pressione os botões UP / DOWN para escolher um dos dois espectáculos controlados pela música: S1 ou S2
  - S1: Espectáculo aleatório sempre a mudar, controlado pela música
  - S2: PRÉ PROGRAMADO, espectáculo controlado pela música
- Pressione o botão ENTER para confirmar a sua escolha. (o visor pisca "888" 3 vezes)
- Coloque alguma música e ajuste o controlo MUSIC SENSITIVITY (9) até que o laser funcione graciosamente ao ritmo da música.



Pode conectar vários lasers CLUB LASER7 MK2 juntos: simplesmente coloque a primeira unidade da série em "Modo Música" e todas as outras unidades em "Slave Mode" para fazer-las funcionar em perfeita sincronia!

**Nota:** Quando não é detectada música, a saída laser será desligada (blackout).

#### 2) MODO AUTOMÁTICO TOTAL (MASTER):

O laser executa automaticamente uma sequência pré programada. Selecione este modo quando apenas 1 laser é usado (autónomo) ou quando o laser é colocado como unidade principal (master) numa série com vários lasers Club laser7 Mk2 lasers.

- Pressione o botão FUNC até que o visor mostre A1, A2, S1 ou S2
- Pressione os botões UP / DOWN para escolher um dos dois espectáculos automáticos: A1 ou A2
  - S1: Espectáculo aleatório sempre a mudar, controlado pela música
  - S2: PRÉ PROGRAMADO, espectáculo controlado pela música
- Pressione o botão ENTER para confirmar a sua escolha. (o visor pisca "888" 3 vezes)



O laser automaticamente executa uma sequência pré programada.

Pode conectar vários lasers CLUB LASER7 MK2 juntos: simplesmente coloque a primeira unidade da série em "Modo Música" e todas as outras unidades em "Slave Mode" para fazer-las funcionar em perfeita sincronia!

#### 3) MODO SLAVE:

O laser segue as instruções dadas pelo primeiro laser Club laser7 Mk2 laser (master) na série.

- Conecte a entrada DMX do laser à saída DMX do laser anterior na série.
- Pressione o botão FUNC até que o visor mostre "SLA"
- Pressione o botão ENTER para confirmar a sua escolha. (o visor pisca 3 "888" 3 vezes)



Pode conectar vários lasers CLUB LASER7 MK2 juntos: simplesmente coloque a primeira unidade da série em "Modo Música" e todas as outras unidades em "Slave Mode" para fazer-las funcionar em perfeita sincronia!

#### 4) MODO DMX512:

O laser pode ser controlado por qualquer controlador standard DMX.

- Conecte a entrada DMX do laser à saída DMX da unidade anterior na série ou directamente à saída DMX do seu controlador.
  - Pressione o botão FUNC até que o visor mostre um número de 3 dígitos
  - Pressione os botões UP / DOWN para escolher o canal DMX desejado (de 001 a 511)
  - Pressione o botão ENTER para confirmar a sua escolha. (o visor pisca "888" 3 vezes)
- O Club laser7 Mk2 laser utiliza 17 canais DMX, por favor consulte a tabela DMX em baixo para as funções dos diferentes canais.

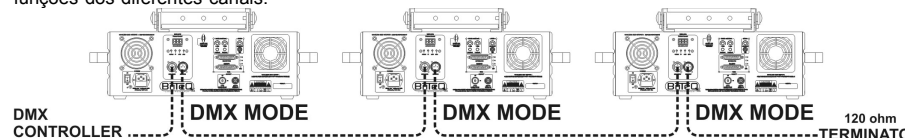



O protocolo DMX é um sinal de alta velocidade amplamente utilizado para controlar equipamento de luz inteligente. É necessário ligar o controlador DMX e todos os efeitos luminosos em cadeia utilizando cabo balanceado XLR M/F de boa qualidade. De forma a evitar que os efeitos luminosos tenham um comportamento estranho devido a interferências, deverá utilizar um terminal de 90Ω a 120Ω no final da cadeia. Nunca utilize seccionadores de cabo em Y, essa solução não irá funcionar!

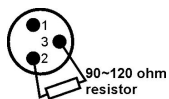

Cada efeito luminoso na cadeia tem de ter o seu próprio endereço inicial DMX de forma a poder descodificar os comandos do controlador a ela destinados.

**CONFIGURAÇÃO DMX:**

**NOTA IMPORTANTE:** O canal DMX 1 é usado para definir os diferentes modos de trabalho do laser.

- Para usar o laser em modo de 17 canais, o canal 1 deverá ser definido para o valor 217 ou mais alto.
- Com o canal 1 definido para um valor entre 177 e 216, pode usar o canal 2 para seleccionar 46 mini espectáculos laser diferentes!

CANAL	VALOR	DESCRIÇÃO
<b>CH 1 MODOS</b>	000-016	Laser Desligado
	017-056	ESPECTÁCULO AUTOMÁTICO 1
	057-096	ESPECTÁCULO AUTOMÁTICO 2
	097-136	ESPECTÁCULO MUSICAL 1
	137-176	ESPECTÁCULO MUSICAL 2
	177-216	Use o canal 2 para escolher um dos 46 mini espectáculos laser pré programados
	217-255	MODO DMX TOTAL (17 CANAIS)
<b>CH 2 GRUPOS</b>	000-255	8 Grupos (veja a tabela de padrões separados em baixo)
<b>CH 3 PADRÕES</b>	000-255	16 Padrões em cada grupo (veja a tabela de padrões separados em baixo)
<b>CH 4 COR</b>	000-007	Original
	008-015	Vermelho
	016-023	Verde
	024-031	Amarelo
	032-039	Azul
	040-047	Roxo
	048-055	Azul claro
	056-063	Branco
	064-111	Cores a rolar
	112-159	Cores a saltar

	160-127	Cores a mover
	208-255	Efeito Strobe
<b>CH 5 CORTE</b>	000	Padrão completo sem corte
	001-127	Corte padrão fixo 0%-99%
	128-255	Velocidade corte
<b>CH 6 ZOOMING</b>	000-127	Zoom padrão fixo 100%-5%
	128-169	Zooming IN
	170-209	Zooming OUT
	210-255	Zooming alternadamente
<b>CH 7 VELOCID. ZOOM</b>	000-255	Rápido para devagar
<b>CH 8 ROTAÇÃO NO EIXO Y</b>	000-127	Rotação de 0-359 graus no eixo do Y
	128-191	Rotação para a direita
	192-255	Rotação para a esquerda
<b>CH 9 VEL. ROTAÇÃO Y</b>	0-255	Rápido para devagar
<b>CH 10 ROTAÇÃO NO EIXO X</b>	000-127	Rotação de 0-359 graus no eixo do X
	128-191	Rotação para a direita
	192-255	Rotação para a esquerda
<b>CH 11 VEL. ROTAÇÃO X</b>	0-255	Rápido para devagar
<b>CH 12 ROTAÇÃO NO EIXO Z</b>	000-127	Rotação de 0-359 graus no eixo do Z
	128-191	Rotação para a direita
	192-255	Rotação para a esquerda
<b>CH 13 VEL. ROTAÇÃO Z</b>	0-255	Rápido para devagar
<b>CH 14 MOVIMENTO NO EIXO X</b>	000-127	128 Posições diferentes fixas no eixo do X
	128-191	Movimento para a direita
	192-255	Movimento para a esquerda
<b>CH 15 VEL. MOVIMENT.</b>	0-255	Rápido para devagar
<b>CH 16 MOVIMENTO NO EIXO Y</b>	000-127	128 Posições diferentes fixas no eixo do Y
	128-191	Movimento para a direita
	192-255	Movimento para a esquerda
<b>CH 17 VEL. MOVIMENT.</b>	0-255	Rápido para devagar

**TABELA DE PADRÕES**

Com os canais DMX 2 e 3 pode seleccionar um dos 128 padrões pré programados:

- **CH2 (horizontal):** selecciona um dos 8 grupos
- **CH3 (vertical):** selecciona um dos 16 padrões em cada um dos 8 grupos:

DMX	1 TÚNEL 000-031	2 POSTE 032- 063	3 CURVA 064-095	4 LINHA 096-127	5 PONTO 128-159	6 GRÁFICO 160-191	7 NÚMERO 192-223	8 TEXTO 224-255
000-015							0	CRACK
016-031							1	DANCE
032-047							2	GOOD
048-063							3	HAPPY
064-079							4	LOVE
080-095							5	MUSIC
096-111							6	PARTY
112-127							7	READY
128-143							8	START
144-159							9	STOP
160-175							A	TIME YOU
176-191							B	welcom
192-207							C	WIN
208-223							D	BISCO
224-239							?	WORLD CUP
240-255							!	CAROLINAS

**5) CONTROLO ILDA:**

Este laser pode ser controlado por qualquer PC equipado com software + hardware compatível ILDA. Assim que a entrada ILDA (17) do laser estiver conectada com um controlador compatível ILDA, irá automaticamente mudar para modo controlo ILDA. A partir deste momento o laser irá ser completamente controlado pelo software ILDA: as possibilidades do software ILDA irão determinar o que pode fazer ou não...

ILDA software e hardware estão disponíveis a partir de alguns fornecedores independentes. Algumas escolhas possíveis são:

- PHOENIX software (www.bocatec.de)
- PANGOLIN software (www.pangolin.com)
- E muitas outras. É consigo e com as suas finanças ver o que é melhor para as suas necessidades...

**MANUTENÇÃO**

- Certifique-se que sob a área de instalação da unidade não irão passar pessoas durante a manutenção.
- Desligue o cabo de alimentação da corrente e aguarde que a unidade arrefeça.
- Durante a inspeção deverá verificar os seguintes pontos:**
- Todos os parafusos utilizados nas peças da unidade e na instalação deverão estar apertados firmemente e não poderão estar corroídos.
- A cobertura da unidade, os pontos de fixação e as áreas de instalação (tecto, armação, etc.) não deverão apresentar qualquer deformação.
- Caso uma lente apresente danos visíveis como fendas ou riscos profundos, deverá ser substituída imediatamente.
- O cabo de alimentação deverá estar em perfeitas condições e deverá ser substituído assim que for detectado o mais pequeno dano.
- As ventoinhas de arrefecimento e os orifícios de ventilação deverão ser limpos todos os meses de modo a evitar que unidade sobreaqueça.
- O interior do aparelho deverá ser limpo anualmente por pessoas qualificadas.

**Atenção:** Recomendamos vivamente que a limpeza do interior da unidade seja efectuada por pessoal qualificado!

**ESPECIFICAÇÕES**

- Entrada alimentação:** AC 100~240V, 50/60Hz
- Fusível:** 250V 2A (vidro 20mm) fusão lenta
- Consumo potência total:** 50W
- Ângulo do feixe X/Y:** +/-25°
- Controlo Som:** Microfone interno
- Ligações DMX:** 3pinos XLR macho / fêmea
- Canais DMX:** 17 canais
- Endereço inicial DMX:** 001 → 511
- Potência Laser:** 60mW laser Verde CW (λ = 532nm)  
350mW laser Vermelho CW (λ = 650nm)  
50mW laser Azul CW (λ = 473nm)  
alta velocidade tipo 20kHz
- Laser:** 3B
- Classe radiação do Laser:** EN/IEC 60825-1 ED2, 2007-03 para segurança laser
- Norma segurança Laser:** 54,6cm x 16cm (28cm com suporte) x 35cm
- Tamanho (LxAxD):** 12kg

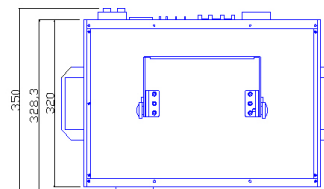
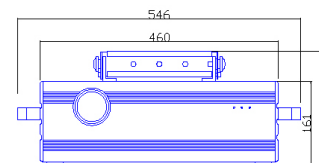

Estas informações estão sujeitas a alterações sem aviso prévio  
Pode fazer download da versão mais recente deste manual no nosso site: [www.briteq-lighting.com](http://www.briteq-lighting.com)