

TABLE DES MATIERES

	Page
CARACTERISTIQUES	31
MODES ET AFFICHAGES	32
REGLAGE DE LA POSITION DES AIGUILLES ET DE LA DATE	34
REGLAGE DE L'HEURE	36
CALENDRIER	37
SONNERIE	38
COMPTEUR A REBOURS	40
CHRONOGRAPHE	42
TACHYMETRE	45
DEMARCHE NECESSAIRE APRES REMPLACEMENT DE LA PILE	47
REMARQUES SUR L'EMPLOI DE LA MONTRE	49
INDICATEUR DE CHARGE DE LA PILE	51
REMPLACEMENT DE LA PILE	51
POUR PRESERVER LA QUALITE DE LA MONTRE	53
SPECIFICATIONS	56

MONTRE ANALOGIQUE SEIKO

Cal. 6M25, 6M26

CARACTERISTIQUES

HEURE

- Aiguilles des heures, minutes et secondes

CALENDRIER

- Date affichée par des chiffres
- Mois indiqué par les aiguilles
- Réglage automatique du calendrier sauf pour février des années bissextiles.

SONNERIE

- Programmable pour retentir en cycle de 12 heures.

COMPTEUR A REBOURS

- Durée maximale de 60 minutes programmable en unités de minute.

CHRONOGRAPHE

- Mesure maximale de 60 minutes en unités de 1/10e de seconde.

TACHYMETRE

- Pour modèles avec échelle de tachymètre

MODES ET AFFICHAGES

La montre possède deux boutons et un remontoir.

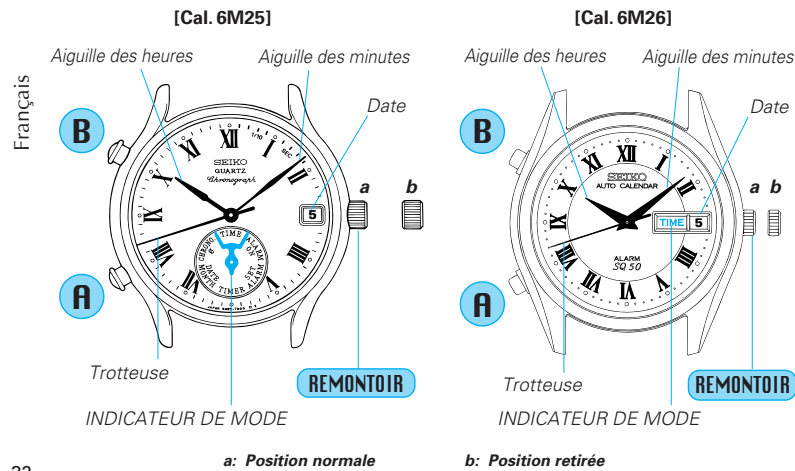

32

CHANGEMENT DE MODE

REMONTAIR Tournez à la *position normale* dans le sens horaire ou anti-horaire.

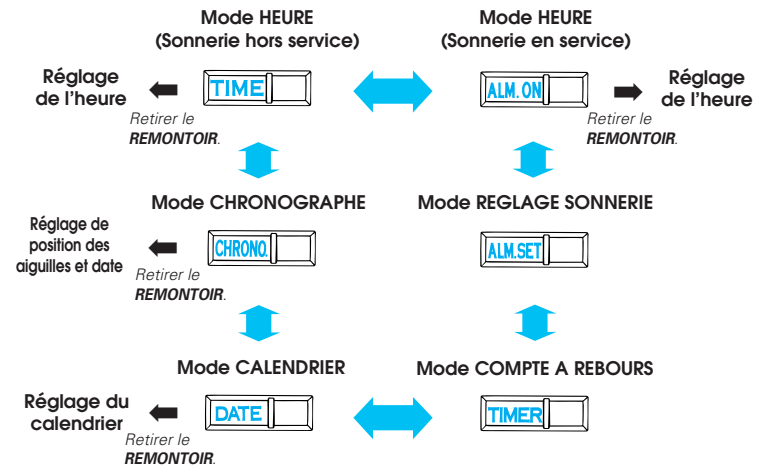

33

REGLAGE DE LA POSITION DES AIGUILLES ET DE LA DATE

- Avant de régler l'heure et le calendrier, prenez soin d'utiliser le mode CHRONOMETRE pour vérifier la position des aiguilles des heures, minutes et secondes et celle des chiffres de la date.

REMONTOIR Tournez pour régler l'INDICATEUR DE MODE sur "CHRONO."



** Si le chronographe est en service, appuyez d'abord sur le **Bouton B** pour l'arrêter, puis appuyez sur le **Bouton A** pour réinitialiser les aiguilles.*

REINITIALISATION DES AIGUILLES ET DE LA DATE

- Si les aiguilles ne reviennent pas à la position 12 heures ou si les chiffres de la date n'apparaissent pas au centre du cadre de calendrier, réinitialisez-le par les démarches ci-après. Si leur ajustement n'est pas nécessaire, passez à la section suivante ("REGLAGE DE L'HEURE").

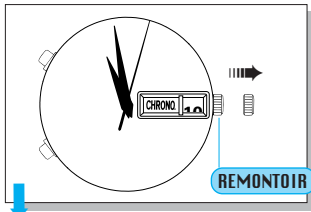

REMONTOIR Retirez.

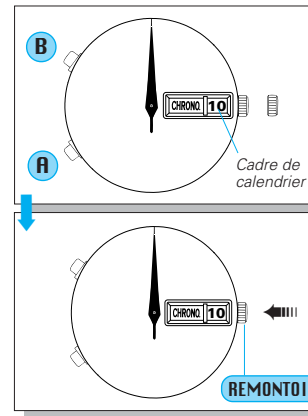

Appuyez pour choisir ce qui doit être ajusté (aiguilles ou date) dans l'ordre suivant (Cf. *1 en page 49):

- Trotteuse
- Aiguille des minutes
- Date
- Aiguille des heures

Appuyez pour ramener l'aiguille choisie à la position 12 heures ou pour placer la date au centre du cadre de calendrier. (Cf. *2 en page 49)

REMONTOIR Repoussez à la **position normale**.

REGLAGE DE L'HEURE

REMONTOIR Tournez pour régler l'INDICATEUR DE MODE sur "TIME" ou "ALM.ON".



Français

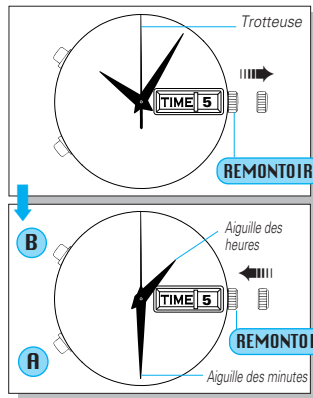

REMONTOIR Retirez.

* La trotteuse revient automatiquement à la position 12 heures.

B Appuyez pour régler l'aiguille des minutes. (Cf. *2 et *3 en page 49)

A Appuyez pour régler l'aiguille des heures. (Cf. *2 et *4 en page 49)

REMONTOIR Repoussez à la **position normale** en accord avec un top sonore officiel.

36

CALENDRIER

- Le mois est indiqué par le repère de l'heure vers lequel sont dirigées les trois aiguilles.
- La date est indiquée par les chiffres apparaissant dans le cadre du calendrier.
- Le réglage du calendrier est automatique à la fin des mois pairs et impairs, sauf février des années bissextiles.

REMONTOIR Tournez pour régler l'INDICATEUR DE MODE sur "DATE".



REGLAGE DU CALENDRIER

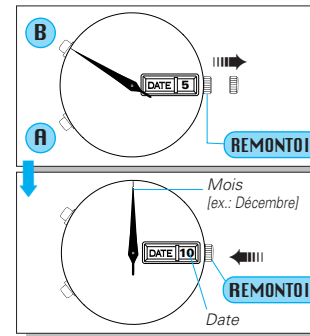

REMONTOIR Retirez.

B Appuyez pour régler le mois (ex. Décembre). (Cf. *2 en page 49)

A Appuyez pour régler la date (ex. le 10). (Cf. *2 en page 49)

REMONTOIR Repoussez à la **position normale**.

Français

37

SONNERIE

- Elle peut être programmée pour retentir en cycle de 12 heures.

REGLAGE DE LA SONNERIE

REMONTOIR Tournez pour régler l'INDICATEUR DE MODE sur "ALM.SET". (Cf. *5 en page 49)



Français

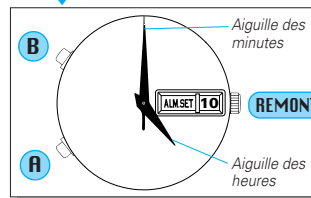

B Appuyez pour régler l'aiguille des minutes. (Cf. *2 et *3 en page 49)

A Appuyez pour régler l'aiguille des heures. (Cf. *2 en page 49)

REMONTOIR Tournez pour régler l'INDICATEUR DE MODE sur "ALM.ON" ou "TIME" afin de mettre la sonnerie en service ou hors service. (Cf. la section suivante)

MISE EN/HORS SERVICE DE LA SONNERIE

• Sonnerie en service

REMONTOIR Tournez pour régler l'INDICATEUR DE MODE sur "ALM.ON". (Cf. aussi *6 en page 49)

• Sonnerie hors service

REMONTOIR Tournez pour régler l'INDICATEUR DE MODE sur "TIME".

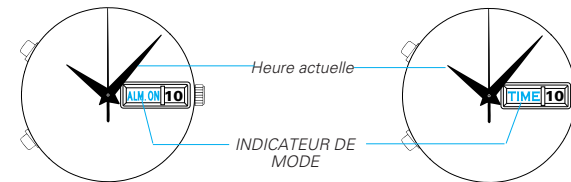

[Mode HEURE avec sonnerie en service]

[Mode HEURE avec sonnerie hors service]

- La sonnerie retentit pendant 20 secondes au moment programmé.
* Pour l'arrêter manuellement, appuyez sur le **Bouton A ou B**.
- Pour vérifier l'heure de sonnerie programmée, réglez l'INDICATEUR DE MODE sur "ALM.SET".

Français

COMPTEUR A REBOURS

- Le compteur à rebours peut être programmé en unités de minute pour décompter une durée maximale de 60 minutes.

REMONTOIR Tournez pour régler l'INDICATEUR DE MODE sur "TIMER".



REGLAGE DU COMPTEUR A REBOURS

- Avant de programmer le compteur à rebours, vérifiez que les trois aiguilles sont à la position "0".

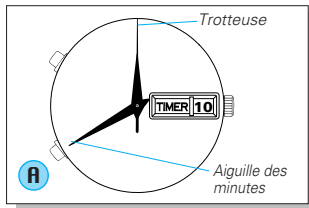

A Appuyez pour programmer la durée souhaitée en minutes. (Cf. aussi *2 en page 49)

* Pour programmer une durée de 60 minutes, réglez l'aiguille des minutes à la position "0".

UTILISATION DU COMPTEUR A REBOURS

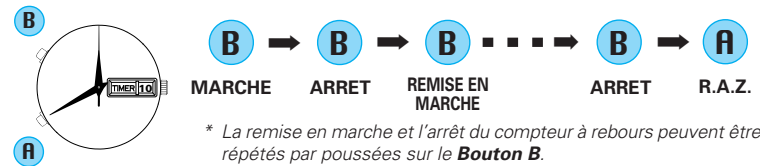

- Quand la durée est décomptée, un bip avertisseur retentit pendant 5 secondes environ.
- * Pour l'arrêter manuellement, appuyez sur le **Bouton A ou B**.
- * Cf. aussi *7 en page 49.

CHRONOGAPHE

- Un chronométrage en 1/10e de seconde est possible pendant 60 minutes maximum.

REMONTOIR Tournez pour régler l'INDICATEUR DE MODE sur "CHRONO." 

- Dans les cas suivants, le chronométrage n'est pas possible:
 - 1) Pendant que retentit le bip avertisseur du compteur à rebours (environ 5 secondes).
 - 2) Pendant le déplacement rapide des aiguilles pour rattraper la durée écoulée accumulée après libération du temps intermédiaire (moins de 5 secondes).

* Cf. aussi *8 en page 50.

COMMENT LIRE LES AIGUILLES

- En mode CHRONOGAPHE, chaque aiguille indique comme suit la durée écoulée:

en autres modes		en mode CHRONOGAPHE
Trotteuse	➡	1/10e seconde
Aiguille des minutes	➡	Secondes
Aiguille des heures	➡	Minutes

- Pendant la première minute
- Après la première minute

Ex.: 20 et 7/10e seconde

Ex.: pendant le chronométrage

Ex.: Quand le chronométrage est arrêté ou que le temps intermédiaire est mesuré.

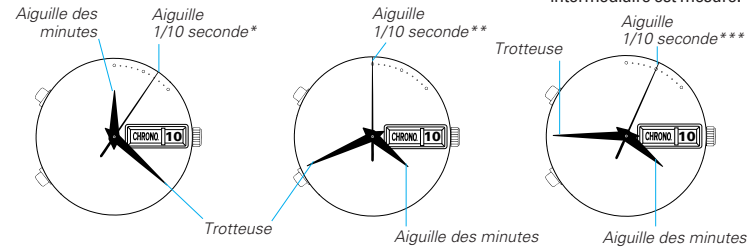

* L'aiguille 1/10e de seconde se déplace de façon répétée de 0 à 9 (repères de minute).

** L'aiguille 1/10e de seconde reste à la position "0" pendant le chronométrage.

*** Quand le chronométrage est arrêté ou que le temps intermédiaire est mesuré, l'aiguille 1/10e de seconde indique les dixièmes de seconde mesurés. Quand le chronométrage est remis en marche ou que le temps intermédiaire est libéré, l'aiguille revient à la position "0".

UTILISATION DU CHRONOMETRE

- Avant d'utiliser le chronographe, veuillez à ramener les aiguilles à la position "0".

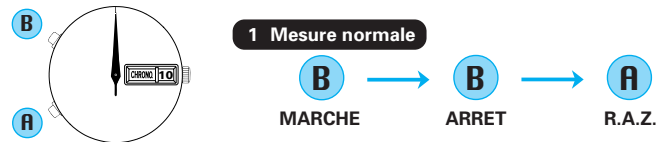

* La remise en marche et l'arrêt du chronographe peuvent être répétés par poussées sur le **Bouton B**.

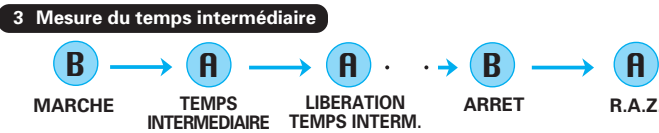

* La mesure et la libération du temps intermédiaire peuvent être répétées par poussées sur le **Bouton A**.

TACHYMETRE

(pour modèles avec échelle de tachymètre sur le cadran)

Pour mesurer la vitesse horaire moyenne d'un véhicule

- 1 Utilisez le chronographe pour calculer combien de secondes il faut pour parcourir un km ou un mile.
- 2 L'échelle de tachymètre indiquée par la trotteuse correspond à la vitesse moyenne par heure.

Ex. 1

Trotteuse: 40 secondes

Echelle de tachymètre: "90"

"90" (valeur sur échelle de tachymètre) x 1 (km ou mile) = 90 km/h ou mph

* L'échelle de tachymètre est utilisable seulement si la durée requise est inférieure à 60 secondes.

Ex. 2: Si la durée mesurée est étendue à 2 km ou miles ou réduite à 0,5 km ou mile et que la Trotteuse indique "90" sur l'échelle de tachymètre:

"90" (valeur sur échelle de tachymètre) x 2 (km ou miles) = 180 km/h ou mph

"90" (valeur sur échelle de tachymètre) x 0,5 (km ou mile) = 45 km/h ou mph

Pour mesurer la cadence horaire d'une opération

- 1 Utilisez le chronographe pour calculer la durée requise pour achever une tâche.
- 2 L'échelle de tachymètre indiquée par la trotteuse correspond au nombre de tâches accomplies par heure.

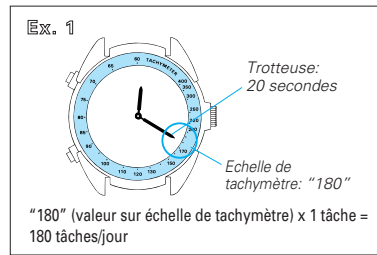

Ex. 2: Si 15 tâches sont achevées en 20 secondes:
 "180" (valeur sur échelle de tachymètre) x 15 tâches = 2700 tâches/heure

DEMARCHE NECESSAIRE APRES REMPLACEMENT DE LA PILE

- Quand la pile est remplacée, les informations mémorisées dans le circuit intégré ne correspondent plus avec l'heure et la date actuellement affichées. Avant d'utiliser à nouveau la montre, il faut donc réinitialiser les aiguilles et la date en procédant comme suit.

REMONTOIR Tournez pour régler l'INDICATEUR DE MODE sur "CHRONO."



** Si le chronographe fonctionne, appuyez d'abord sur le Bouton B pour l'arrêter, puis appuyez sur le Bouton A pour réinitialiser les aiguilles.*

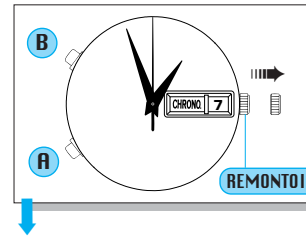

REMONTOIR Retirez.

A ET **B** Enfoncez simultanément pendant 2 secondes.

** Un bip retentit quand les boutons sont relâchés et les aiguilles commencent à effectuer un mouvement de démonstration.*

A OU **B** Appuyez pour arrêter les aiguilles.

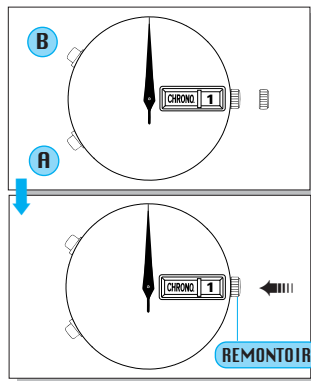

Appuyez pour sélectionner ce qui doit être ajusté (aiguilles ou date) dans l'ordre suivant (Cf. *1 en page 49):

Trotteuse **Aiguille des minutes**

Date **Aiguille des heures**

Appuyez pour ramener l'aiguille sélectionnée à la position 12 heures ou pour régler la date à "1". (Cf. *2 en page 49)

REMONTOIR Repoussez à la **position normale**.

* Après réinitialisation des aiguilles et de la date comme expliqué ci-dessus, ajustez l'heure et le calendrier. (Cf. "REGLAGE DE L'HEURE" et "CALENDRIER")

REMARQUES SUR L'EMPLOI DE LA MONTRE

- *1 Quand une aiguille est sélectionnée, elle se déplace d'avant en arrière, puis revient où elle était.
Quand la date est sélectionnée, elle avance d'un jour, puis revient à la date actuelle.
- *2 Les aiguilles/date se déplace(nt) rapidement si le bouton correspondant est enfoncé pendant plus de 2 secondes.
- *3 A mesure que l'aiguille des minutes se déplace, l'aiguille des heures se déplace en conséquence.
- *4 Lors du réglage de l'aiguille des heures, vérifiez que AM/PM (matin/soir) est correctement réglé.
 - Appuyez sur le **Bouton A** pour faire passer l'aiguille des heures au-delà du repère 12 heures et déterminer si la montre est réglée pour la période AM ou PM. Si la date change, l'heure est réglée pour la période AM. Si elle ne change pas, elle l'est pour la période PM. Pendant que la date change, l'aiguille des heures s'arrête à la position 12 heures, même si le **Bouton A** est maintenu enfoncé.
- *5 Le moment de la sonnerie peut être programmé alors que le **REMONTOIR** est à la position normale ou à la position retirée.
- *6 **Essai de sonnerie:** Le **REMONTOIR** étant à la position "ALM.ON", maintenez les **Boutons A et B** enfoncés simultanément.
- *7 **Remarques sur l'emploi du compteur à rebours:**
 - En mode TIMER, l'aiguille des heures s'arrête à la position 12 heures.
 - A chaque poussée sur les boutons, un bip de confirmation retentit.

- Si le mode est changé de COMPTEUR A REBOURS (TIMER) à un autre pendant que le compte à rebours s'accomplit, celui-ci continue. Cependant, si le compteur à rebours est arrêté, les aiguilles sont ramenées à la position "0" quand le mode est changé.

***8 Remarques sur l'emploi du chronographe:**

- A chaque poussée sur les boutons, un bip de confirmation retentit.
- Si le mode est changé de CHRONOGRAPHE à un autre pendant le chronométrage, celui-ci continue. Cependant, si le temps intermédiaire est mesuré, il sera libéré et la mesure sera continuée en changeant le mode.

☆☆ **Mouvement de démonstration des aiguilles** ☆☆

Si les **Boutons A et B** sont actionnés simultanément pendant 2 secondes, les aiguilles des heures et des minutes tournent respectivement dans le sens horaire et anti-horaire, tandis que la trotteuse se déplace de part et d'autre de la position 12 heures.

* Pour arrêter la démonstration, appuyez sur le **Bouton A ou B**.

* Si la montre est abandonnée alors que ses aiguilles effectuent leur mouvement de démonstration, elles reviendront automatiquement à l'heure actuelle après 2 minutes environ.

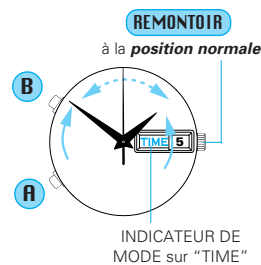

INDICATEUR DE CHARGE DE PILE

- La pile devra être remplacée quand vous constatez que la trotteuse se déplace à intervalle de deux secondes au lieu de l'intervalle normal d'une seconde.

* Cependant, la montre conserve sa précision même quand la trotteuse se déplace à intervalles de deux secondes.

REEMPLACEMENT DE LA PILE

2
Ans

La pile miniaturisée qui alimente cette montre doit durer environ **2 ans**. Cependant, comme elle a été installée en usine pour vérifier le fonctionnement et les performances de la montre, il se peut que son autonomie, une fois la montre en votre possession, soit inférieure à la durée spécifiée. Quand la pile est épuisée, faites-la remplacer le plus vite possible pour éviter des erreurs. Pour remplacer la pile, nous conseillons de s'adresser à un CONCESSIONNAIRE SEIKO AGREE et de demander l'emploi d'une pile **SEIKO SR927W**.

* L'autonomie de la pile sera inférieure à 2 ans si:

- la sonnerie est utilisée plus d'une fois par jour;
- le compteur à rebours est utilisé pendant plus de 5 minutes par jour, et/ou
- le chronographe est utilisé pendant plus de 5 minutes par jour.

AVERTISSEMENT

- Ne retirez pas la pile hors de la montre.
- S'il est nécessaire de retirer la pile, gardez-la hors de portée des petits enfants. Si un enfant devait avaler une pile, consultez immédiatement un médecin.
- Il ne faut jamais court-circuiter, démonter, chauffer ou jeter une pile dans un feu, car elle pourrait exploser, devenir très chaude ou prendre feu.

ATTENTION

- La pile n'est pas rechargeable. N'essayez jamais de la recharger car ceci pourrait provoquer un suintement de son électrolyte ou l'endommager.

POUR PRESERVER LA QUALITE DE LA MONTRE

■ **ETANCHEITE**

Indication au dos du boîtier	Condition d'emploi Degré d'étanchéité*	Contact accidentel avec eau, tel que pluie et éclaboussures	Natation, yachting et douche	Bain et plongée peu profonde	Plongée Scuba** et plongée à saturation
Pas d'indication	Non étanche	Non	Non	Non	Non
WATER RESISTANT	Étanche à 3 bars	Oui	Non	Non	Non
WATER RESISTANT 5 BAR	Étanche à 5 bars	Oui	Oui	Non	Non
WATER RESISTANT 10/15/20 BAR	Étanche à 10/15/20 bars	Oui	Oui	Oui	Non

● Non étanche



- Si la montre a été mouillée, il est conseillé de la faire vérifier par un CONCESSIONNAIRE ou un CENTRE DE SERVICE SEIKO AUTORISE.

● Etanchéité 5/10/15/20 bars



- Avant d'utiliser dans l'eau, vérifiez que le remontoir est repoussé à fond.
- N'actionnez pas le remontoir ou les boutons quand la montre est mouillée ou dans l'eau.



Si la montre a été utilisée dans de l'eau de mer, rincez-la dans de l'eau douce et séchez-la convenablement.

- Si vous prenez une douche avec une montre étanche à 5 bars ou un bain avec une montre étanche à 10, 15 ou 20 bars, veuillez observer ce qui suit:

* N'actionnez pas le remontoir et ne poussez pas sur les boutons quand la montre est mouillée avec de l'eau savonneuse ou du shampoing.

* Si la montre est laissée dans de l'eau chaude, un léger décalage horaire peut se produire. Toutefois, il sera corrigé lorsque la montre reviendra à une température normale.

* *La pression en bars est une pression d'essai et elle ne doit pas être considérée comme correspondant à la profondeur réelle de plongée car les mouvements en plongée ont tendance à augmenter la pression à une profondeur donnée. Des précautions doivent également être prises lors de la plongée dans l'eau.*

** *Pour ce genre de plongée, nous recommandons l'emploi de la montre de plongée SEIKO.*

■ TEMPERATURES



La montre fonctionne avec une grande précision dans une plage de températures allant de 5 à 35°C (41 à 95°F).

Des températures supérieures à 60°C (140°F) ou inférieures à -10°C (+14°F) peuvent provoquer une légère perte ou un gain horaire, un suintement d'électrolyte ou abrèger la durée de vie de la pile. Les situations ci-dessus disparaîtront en remplaçant la montre dans une température normale.

■ CHOCS ET VIBRATION



Veillez à ne pas laisser tomber la montre et à ne pas la cogner contre des surfaces dures.

■ MAGNETISME



Cette montre subira l'effet d'un magnétisme puissant. Par conséquent, ne l'approchez pas d'objets magnétiques.

■ PRODUITS CHIMIQUES



Prenez soin de ne pas exposer la montre à des solvants, mercure, produits cosmétiques en atomiseur, détergents, adhésifs ou peintures, car le boîtier ou le bracelet pourraient en être décolorés, détériorés ou endommagés.

■ SOIN DU BOITIER ET DU BRACELET



Pour éviter une oxydation éventuelle du boîtier et du bracelet, frottez-les régulièrement avec un linge doux et sec.

■ VERIFICATION PERIODIQUE



Il est conseillé de faire vérifier la montre tous les 2 à 3 ans. Confiez ce travail à un CONCESSIONNAIRE ou un CENTRE DE SERVICE SEIKO AUTORISE pour être sûr que le boîtier, le remontoir, les boutons, le joint et le verre soient en bon état.

■ PRECAUTION A PROPOS DE LA PELLICULE DE PROTECTION A L'ARRIERE DU BOITIER



Si votre montre est munie d'une pellicule et/ou d'un adhésif protecteur sur le dos de son boîtier, veillez à l'enlever avant d'utiliser la montre.

SPECIFICATIONS

Français	1	Fréquence de l'oscillateur au quartz	32.768 Hz (Hertz = cycles par seconde)
	2	Perte/gain (moyenne mensuelle)	Moins de 15 secondes dans la plage des températures normales (de 5 à 35°C) (de 41 à 95°F)
	3	Plage des températures d'utilisation	De -10 à +60°C (de 14 à 140°F)
	4	Système d'entraînement	Moteur pas à pas, 4 pièces
	5	Système d'affichage	
		"TIME"	Mode HEURE (aiguilles des heures, minutes et secondes)
		"ALM.ON"	Mode HEURE (aiguilles des heures, minutes et secondes)
		"ALM.SET"	Mode REGLAGE SONNERIE (aiguille des heures et minutes) La sonnerie est programmée en cycle de 12 heures.
		"TIMER"	Mode COMPTEUR A REBOURS (aiguilles des minutes et secondes) Une durée de 60 minutes maximum est programmable en unités de minute.
		"DATE"	Mode CALENDRIER (mois indiqué par les trois aiguilles et date affichée par des chiffres)

	"CHRONO."	Mode CHRONOGRAPHE (aiguilles des minutes, secondes et 1/10 seconde) Une durée maximum de 60 minutes peut être chronométrée en unités de 1/10e de seconde.
6	Pile	SEIKO SR927W, 1 pièce
7	Circuit intégré	Circuit C-MOS à haute intégration, 1 pièce et CI bipolaire, 1 pièce

* Spécifications sujettes à modifications sans préavis en raison d'améliorations éventuelles du produit.