

EXPLICATION DES SYMBOLES



AVERTISSEMENT: Cette tronçonneuse peut être dangereuse! L'emploi négligeant ou impropre peut causer des blessures graves ou mêmes fatales.



Lisez et comprenez le Manuel de l'Utilisateur avant d'employer la tronçonneuse.



Employez toujours l'appareil à deux mains.



AVERTISSEMENT: Il faudra éviter soigneusement tout contact de la pointe de la barre avec n'importe quel objet; ce contact peut faire que la barre saute soudainement vers le haut et vers l'arrière, ce que pourrait entraîner des blessures graves.



La valeur mesurée de recul, avec et sans frein de chaîne, pour la combinaison de barre et de chaîne sur l'étiquette.

RÈGLES DE SÉCURITÉ

AVERTISSEMENT: Débranchez toujours le fil de la bougie d'allumage et le fil d'endroit où il ne peut pas entrer en contact avec la bougie d'allumage pour empêcher commencer accidentel en installant, transport, s'ajustant ou en dépannant exceptez les réglages de carburateur. Puisque les tronçonneuses sont des machines à haute vitesse pour le coupage de bois, il faudra bien respecter les précautions spéciales de sécurité afin de réduire le risque d'accidents. L'emploi négligeant ou impropre de cet appareil pourra entraîner des blessures graves.

PENSEZ AVANT D'AGIR

- Lisez attentivement le manuel d'utilisation, assurez-vous d'avoir bien compris les consignes de sécurité et suivez-les attentivement avant d'utiliser l'appareil.
- Limitez l'emploi de votre tronçonneuse aux utilisateurs adultes qui comprennent et qui peuvent bien respecter les règles de sécurité, les précautions et les instructions d'utilisation qui se trouvent dans ce manuel.

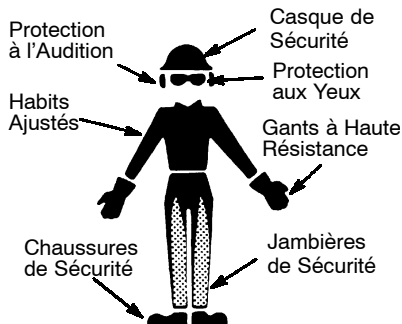

- Portez de l'équipement de sécurité. Employez toujours des chaussures de sécurité avec des bouts en acier et des semelles non-glissantes; des habits ajustés; des gants à haute résistance non-glissants; de la protection aux yeux telle que des lunettes protectrices aérées non embuantes ou masque protecteur; un casque de sécurité approuvé; et de la protection à l'audition (des boules ou des cache-oreilles). Les

utilisateurs devront se faire examiner l'audition régulièrement, puisque le bruit des tronçonneuses peut nuire à l'audition. Fixez les cheveux au-dessus des épaules.

- Tenez toutes les parties du corps éloignées de la chaîne quand le moteur est en marche.
- Tenez les enfants, les passants et les animaux éloignés d'au moins 10 mètres (30 pieds) de l'espace de travail ou quand vous mettez l'appareil en marche.
- Ne maniez pas ni utilisez pas la tronçonneuse quand vous êtes fatigué, malade, bouleversé ou si vous avez pris de l'alcool, des drogues ou des médicaments. Il faudra que vous soyez en bonne condition physique et mentalement vigilant. Si vous souffrez d'une condition de santé qui pourrait s'aggraver en raison de travail ardu, consultez votre médecin.
- Planifiez soigneusement à l'avance votre travail de coupe. Ne commencez pas à couper sans avoir débarassé l'espace de travail et sans avoir une surface stable pour vous tenir debout et, lorsqu vous abattez des arbres, un chemin de retraite.

UTILISEZ LA TRONÇONNEUSE RESPECTANT LES BESOINS DE SÉCURITÉ

- N'employez pas l'appareil à une main seule, puisque cela peut entraîner des blessures graves à l'utilisateur, aux assistants, aux passants. Les tronçonneuses demandent l'utilisation à deux mains à tout moment.
- Utilisez l'appareil exclusivement dans les endroits extérieurs bien aérés.
- N'employez pas l'appareil debout ou assis sur une échelle ou un arbre.
- Assurez-vous que la chaîne ne va pas toucher quoi que ce soit tandis que vous mettez l'appareil en marche. Ne tentez jamais de mettre le moteur en marche avec la barre dans le trou.
- N'exercez aucune pression sur la tronçonneuse à la fin d'une coupure. La pression pourrait vous faire perdre le contrôle lorsque la coupure est achevée.
- Arrêtez le moteur avant de poser l'appareil.
- N'employez pas l'appareil qui est endommagé, incorrectement ajusté, ou pas complètement et solidement réuni. Remplacez toujours la barre, la chaîne, le protège-main, ou le frein à chaînes immédiatement s'il devient endommagé, cassé ou écarté autrement retiré.
- Lorsque vous transporterez l'appareil, faites-le toujours avec le moteur arrêté, le silencieux éloigné du corps et la barre et la chaîne à l'arrière, couverts d'un fourreau.

TENEZ TOUJOURS LA TRONÇONNEUSE EN BON ÉTAT DE FONCTIONNEMENT

- Tout service à la tronçonneuse devra être fait par un Autorisé de Service après-vente. sauf les services décrits

dans la section de service de ce manuel. Par exemple, au cas d'être employés des outils incorrectes pour enlever ou serrer le volant lors de faire un service à l'embrayage, cela peut entraîner des dommages structurels au volant, qui pourrait donc éclater.

- Assurez-vous que la chaîne s'arrête quand l'accélérateur est déclenché. Le réglage est décrit dans RÉGLAGE DU CARBURATEUR.
- Ne modifiez jamais l'appareil en quoi que ce soit.
- Tenez toujours les anses sèches, nettes et dépourvues d'huile ou carburant.
- Tenez les bouchons et les fermetures soigneusement fermés.
- Employez exclusivement les accessoires et les pièces de rechange [Poulan](#) ou [Poulan Pro](#) recommandés.

MANIEZ LE CARBURANT AVEC SOIN

- Ne fumez pas alors que vous maniez le carburant ou employez la tronçonneuse.
- Éliminez toutes les sources d'étincelles et de flammes dans les endroits où l'on mêle ou verse le carburant. Il ne devrait y compris y fumée, les flammes ouvertes, ou travail qui pourrait causer des étincelles. Permettez au moteur de se refroidir avant de rajouter le carburant au réservoir.
- Mêlez et versez le carburant dehors, en utilisant un récipient de carburants approuvé et étiqueté. Essuyez tous les déversements de carburant.
- Éloignez-vous au moins de 3 mètres (10 pieds) de l'endroit de ravitaillement avant de mettre le moteur en marche.
- Arrêtez le moteur et laissez l'appareil se refroidir dans un endroit non-combustible, pas sur des feuilles sèches, de la paille, du papier, etc. Enlevez le bouchon du carburant lentement et ravitaillez l'appareil.
- Gardez l'appareil dans un endroit frais, sec et bien aéré où les vapeurs du carburant ne peuvent pas atteindre des étincelles ou des flammes nues des chauffeurs d'eau, des moteurs ou des interrupteurs électriques, le chauffage central, etc.

RECU

⚠ AVERTISSEMENT : Évitez le recul qui peut entraîner des blessures graves. Le **Recul** est le mouvement vers l'arrière et/ou le haut de la barre-guide qui se produit quand la partie de la chaîne du haut du bout de la barre-guide entre en contact avec tout objet, tel qu'une autre bûche ou branche, ou quand le bois se referme et pince la chaîne de la tronçonneuse dans la coupe. Entre en contact avec un objet étranger qui se trouve dans le bois peut également avoir comme conséquence la perte de commande à la tronçonneuse.

- Le **Recul de Rotation** peut se produire quand la chaîne en mouvement entre en contact avec un objet à l'extrémité

supérieure du bout de la barre-guide. Ce contact peut enfoncer la chaîne dans cet objet, ce qui l'arrête pour un instant. Le résultat est une réaction ultra-rapide qui projette la barre-guide vers le haut et l'arrière, vers l'utilisateur.

- Le **Pincement-Recul** peut se produire quand le bois se referme et pince la chaîne en mouvement dans la coupe, le long du bout de la barre-guide et la chaîne s'arrête soudainement. Cet arrêt soudain de la chaîne cause un renversement de la force de la chaîne utilisée pour couper le bois et projette la tronçonneuse dans la direction inverse de la rotation de la chaîne. La tronçonneuse directement vers l'utilisateur.
- Le **Rétraction** peut se produire quand la chaîne en mouvement entre en contact avec un objet étranger qui se trouve dans le bois, le long du bas de la barre-guide et la chaîne s'arrête soudainement. Cet arrêt soudain de la chaîne tire la tronçonneuse en avant et loin de l'opérateur et pourrait facilement faire détruire l'opérateur la commande de la tronçonneuse.

Évitez le pincement-recul:

- Soyez très vigilant des situations ou des obstructions qui pourraient faire serrer la partie supérieure ou autrement arrêter la chaîne.
- Ne coupez pas plus d'un rondin d'une fois.
- Ne tordez pas la tronçonneuse lorsque vous l'enlevez d'une coupure ascendante lorsque vous sectionnez des rondins.

Évitez les rétraction:

- Quand vous commencez la coupe, assurez-vous toujours que le moteur est à pleine vitesse et que le châssis de la tronçonneuse est contre le bois.
- Employez des cales en plastique ou bois, jamais en métal, pour tenir la coupure ouverte.

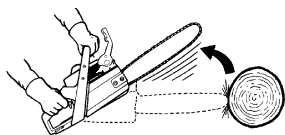

Direction de recul



Dégager l'endroit du travail

RÉDUISEZ LA PROBABILITÉ DE REcul

- Soyez toujours conscient de la possibilité de recul. Avec une compréhension basique du recul, vous pourrez réduire la surprise qui contribue aux accidents.
- Ne permettez jamais que la chaîne, étant en mouvement, touche n'emporte quel objet à la pointe de la barre.

- Tenez l'espace de travail débarrassé des obstructions tels que les autres arbres, les branches, les pierres, les clôtures, les souches, etc. Éliminez ou évitez toute obstruction que la chaîne pourrait toucher pendant la coupure. En coupant les branches, ne laissez pas la barre-guide contacter le branchement ou d'autres objets autour de lui.
- Maintenez la chaîne tranchante et avec la tension correcte. Les chaînes lâches ou émoussées peuvent augmenter les possibilités de recul. Respectez les instructions du fabricant à l'égard d'aiguillage de la chaîne et les instructions d'entretien. Vérifiez la tension régulièrement, mais jamais avec le moteur en marche. Assurez-vous que les écrous de la frein de chaîne sont bien ajustés.
- Commencez et continuez la coupure avec l'accélération à fond. Si la chaîne tourne à une vitesse moindre que le maximum, il existe une possibilité plus grande de recul.
- Ne coupez qu'un rondin au même temps.
- Soyez extrêmement soigneux en rentrant dans une coupure déjà commencée.
- Ne tenez pas commencer les coupures avec la pointe de la barre (coupure de perceuse).
- Prenez garde aux rondins glissants et aux autres forces qui pourraient fermer la coupure et serrer la chaîne ou tomber sur elle.
- Employez la barre au recul réduit et la chaîne au recul réduit spécifiées.

MAINTENEZ LE CONTRÔLE

Tenez-vous debout légèrement à gauche de la tronçonneuse.



N'inversez jamais les positions des mains.

Le pouce en bas de l'anse.

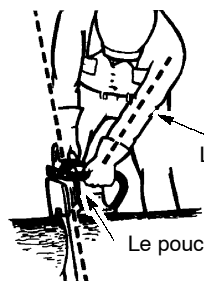

Le coude rigide

Le pouce en bas de l'anse.

- Serrez fortement la tronçonneuse avec les deux mains afin de maintenir le contrôle. Ne lâchez pas. Serrez l'anse d'arrière avec la main droite, soit que vous soyez droitier ou soit que vous soyez gaucher. Tenez les doigts de la main gauche autour de, avec le pouce en bas de, l'anse

d'avant. Maintenez le bras gauche tout droit avec le coude rigide.

- Quand vous faites une coupe de tronçonnage, mettez la main gauche sur la poignée avant de façon à l'aligner avec la main droite sur la poignée arrière. N'inversez jamais les positions des mains, quelle que soit la coupe.
- Tenez-vous avec le poids distribué également entre les deux pieds.
- Tenez-vous légèrement à gauche de la tronçonneuse afin d'éviter que le corps soit en ligne droite avec la chaîne.
- Ne vous penchez pas. Vous pourriez perdre l'équilibre et le contrôle.
- Ne coupez pas plus haut que les épaules. Il est très difficile de maintenir le contrôle de la tronçonneuse quand elle est plus haut que les épaules.

DISPOSITIFS DE SÉCURITÉ DANS LE REcul

⚠ AVERTISSEMENT:

Les dispositifs suivants ont été inclus dans votre tronçonneuse afin de réduire le danger de recul, néanmoins, de tels dispositifs n'éliminent pas complètement ce danger. Ne vous confiez pas aux seuls dispositifs de sécurité. Respectez toutes les règles de sécurité afin d'éviter le recul et les autres forces qui peuvent causer des blessures graves.

- La barre au recul réduit, conçue avec une pointe de rayon court qui réduit les dimensions du zone de danger de recul dans la pointe de la barre. Ce type de barre réduit de façon significative le nombre et la gravité des reculs aux tests faits en conformité avec ANSI B175.1.

Barre symétrique au recul réduit

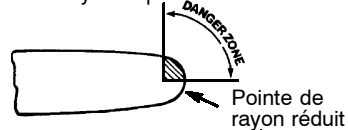

Barre symétrique



Pointe de rayon large

- La chaîne au recul réduit satisfait les demandes de performance aux tests d'un échantillon représentatif des tronçonneuses avec déplacement de 3,6 pouces cubiques spécifiés dans ANSI B175.1.

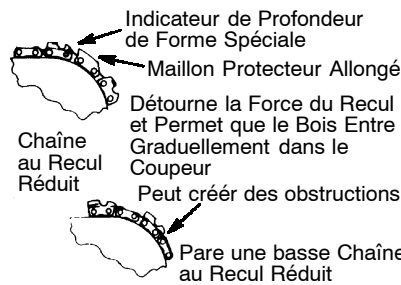

- Protecteur de main d'avant: conçu pour réduire la possibilité que votre main gauche touche la chaîne si vous lâchez l'anse accidentellement.
- La position des anses d'avant et d'arrière, conçue avec distance entre les deux et en ligne. La séparation et la position en ligne offertes par cette conception coopèrent pour donner de l'équilibre et de la résistance dans le contrôle du pivotement de la tronçonneuse vers l'utilisateur dans le cas de recul.

FREIN DE CHAÎNE ET ANGLE CKA (ANGLE CALCULE DE REcul DE LA CHAÎNE)

- Frein à chaîne, conçu pour arrêter la chaîne en cas du recul.

⚠ AVERTISSEMENT:

NOUS N'EXPRIMONS PAS ET VOUS NE DEVEZ PAS SUPPOSER QUE LE FREIN DE CHAÎNE VOUS PROTÈGERA DANS LE CAS DE REcul. Le recul est une action rapide comme un éclair qui jette en arrière et en l'air la barre et la chaîne rotative vers l'opérateur. Le recul peut être causé en permettant le contact de l'extrémité de barre dans la zone de danger avec n'importe quel objet dur. Il peut être causé aussi en pinçant la chaîne le long du haut du barre-guide. Cette action peut pousser le barre rapidement en arrière vers l'opérateur. L'un ou l'autre de ces événements peut vous faire perdre le contrôle de la tronçonneuse, ce qui peut produire des blessures sérieuses ou même la mort. NE VOUS REPOSEZ PAS SUR N'IMPORTE QUEL DISPOSITIF INCORPORÉ DANS VOTRE TRONÇONNEUSE. VOUS DEVEZ UTILISER LA TRONÇONNEUSE CORRECTEMENT ET AVEC SOIN POUR ÉVITER LE REcul. Les barres à recul réduit et les chaînes à recul réduit bas réduisent le chance et la grandeur du recul ; ils sont donc recommandés. Votre tronçonneuse a une chaîne et une barre à faible recul en tant qu'équipement d'origine. Sur un frein à chaînes devraient être

dépannés par un distributeur de service autorisé. Prenez votre unité à l'endroit de l'achat si acheté d'un distributeur de service, ou au marchand principal autorisé le plus proche de service.

AVERTISSEMENT: L'angle calculé de recul (CKA) sur votre tronçonneuse et dans la liste ci-dessous représente l'angle de recul qu'auront vos combinaisons de barre et chaîne quand elles seront testées en conformité avec les critères OSA et ANSI. Au moment d'acheter barre et chaîne de rechange, les valeurs CKA les plus bas devront être considérées. Les valeurs CKA plus bas représentent les angles ayant moins danger pour l'utilisateur, tandis que les valeurs plus hauts représentent des angles plus grands et des énergies plus fortes. Les angles calculés représentés dans la rubrique non-actionné indiquent l'énergie totale et l'angle associé sans actionner le frein de chaîne pendant le recul. L'angle actionné représente le temps d'arrêt relatif à l'angle d'actionnement du frein de chaîne et l'angle conséquent de recul de la tronçonneuse.

- Si le bout touche un objet, des étincelles peuvent être produites et la direction peut être INVERSEE, renvoyant le chaîne en

- haut et en arrière vers l'utilisateur.
- Si la chaîne est bloquée au niveau de la chaîne, il peut sauter rapidement en arrière en direction de l'utilisateur.
- Ces deux manœuvres peuvent vous faire perdre le contrôle de la tronçonneuse

La combinaison suivante de barre et chaîne correspond aux normes sur le recul CSA Z62.1, Z62.3 et ANSI B175.1. L'utilisation lors qu'elle est utilisée avec les tronçonneuses indiquées dans ce manuel. N'utilisez pas de combinaisons de barre et de chaîne différentes que celles indiquées dans ce manuel, car elles risqueraient de ne pas correspondre aux critères CKA selon les normes.

NORMES: Cet appareil est homologué par Underwriter's Laboratories, Inc., comme se conformant à la:

ANSI B175.1-1991 Norme nationale américaine pour les outils moteurs - tronçonneuse à essence - réglementation sur la sécurité ("American National Standard for Powered Tools - Gasoline Powered Chain Saw - Safety Requirements.")

CSA Z62.1 "La Sécurité et Santé de l'utilisateur de la Tronçonneuse"

CSA Z62.3 "La Sécurité de Santé de l'utilisateur en ce qui Concerne le Recul de la Tronçonneuse"

Tableau d'Angle Calculé de Recul - CKA

MODÈLE	BARRE		CHAÎNE P/N°	Angle calculé sans frein de chaîne
	Pièce	Longueur		
220	530044834	16"	952051480	8°
260	530044835	18"	952051481	6°

REMARQUE: Cette tronçonneuse satisfait les règles OSHA fédérales pour l'abattement d'arbres.

AVIS DE SÉCURITÉ: L'exposition aux vibrations à travers l'utilisation prolongée d'outils à moteur d'essence serrés dans les mains peut causer des dommages aux vaisseaux sanguins ou aux nerfs dans les doigts, les mains et les articulations des personnes qui sont sujets aux maladies de la circulation ou aux enfures anormales. L'utilisation prolongée au temps froid a été relationnée aux dommages des vaisseaux sanguins dans des personnes qui autrement ont une bonne santé. Si vous avez des symptômes tels que l'engourdissement, la douleur, manque de forces, changement de couleur ou texture de la peau, ou perte de sensation dans les doigts, les mains ou les articulations, arrêtez l'utilisation de cet appareil et consultez un médecin. Les systèmes anti-vibration ne peuvent pas garantir que ce type de problèmes sera évité. Les utilisateurs qui travaillent avec les outils à moteur continuellement devront surveiller leur condition physique, et la condition de l'appareil, soigneusement.

AVIS SPÉCIAL: Votre tronçonneuse vient équipée d'un silencieux limiteur de température et un écran anti-étincelles afin de satisfaire les conditions des codes de Californie 4442 et 4443. Toutes les terres fiscales boisées et les états de Californie, Idaho, Maine, Minnesota, Nouvelle Jersey, Oregon et Washington exigent par loi un écran anti-étincelles dans beaucoup de moteurs de combustion interne. Si vous utilisez une tronçonneuse où il y a de telles règles, vous êtes juridiquement responsable du maintien de ces pièces. Le manque de ces conditions est une violation de la loi. Voir la section SERVICE.

Tout défaut de respecter tous les avertissements et règles de sécurité peut entraîner des blessures graves. Dans des situations qui ne sont pas couvertes dans ce manuel, soyez prudent(e) et faites preuve de bon sens. Si vous avez besoin d'aide, mettez-vous en rapport avec le Autorisé de Service après-vente ou llame al numéro 1-800-554-6723.

MONTAGE

Il est conseillé de porter des gants de protection (non fournis) lors de montage.

INSTALLATION DE LA BARRE ET LA CHAÎNE (Si elles n'ont pas été déjà installées)

- AVERTISSEMENT:** Vérifiez chaque pas du montage si vous avez reçu l'appareil déjà monté. Employez toujours des gants quand vous maniez la chaîne. La chaîne est tranchante et peut vous blesser même quand elle n'est pas en mouvement.
- Desserrez et enlevez les écrous de la frein de chaîne et enlevez la frein de chaîne de la tronçonneuse.
 - Enlevez le séparateur d'emballage en plastique et recyclez-le.

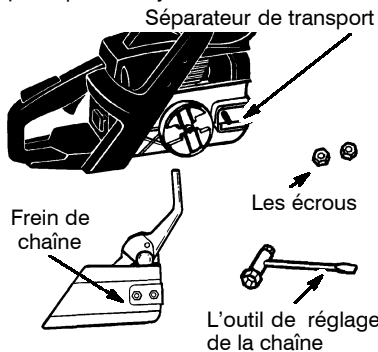

- Tournez la vis de réglage sur la chaîne pour amener le mécanisme de réglage aussi loin que possible vers l'avant du guide-chaîne.

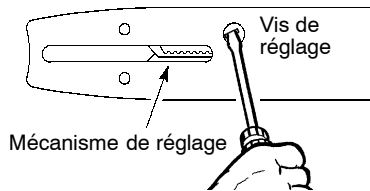

- Installez la barre selon l'illustration.
- Glissez la barre derrière le cylindre de l'embrayage jusqu'à ce qu'elle bute contre le pignon du cylindre de l'embrayage.
- Employez l'illustration de la chaîne afin de déterminer la direction correcte.
- Appuyez la chaîne sur le pignon qui se trouve derrière le cylindre de l'embrayage selon l'illustration.. Introduisez les bas des maillons d'entraînement entre les dents de l'embout à pignon.
- Commencez en haut de la barre et mettez la chaîne dans la rainure qui se trouve autour de la barre.
- Tirez la barre en avant até que la chaîne soit complètement mise dans la rainure de la barre. Assurez-vous que tous les maillons sont dans la rainure de la barre.

- Tenez la barre contre le cadre de l'appareil et installez la frein de chaîne.
- Réinstallez les écrous et ajustez-les avec les doigts. Après avoir tensionné la chaîne, il faudra ajuster les écrous de la frein de chaîne.

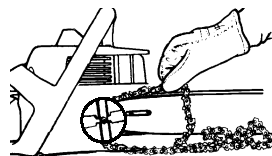
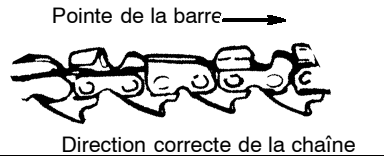
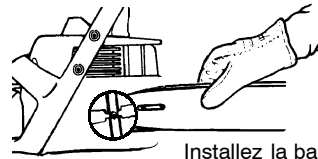

TENSION DE LA CHAÎNE (y compris les appareils avec la chaîne déjà installée)

REMARQUE: Tandis que vous réglez la tension de la chaîne, assurez-vous que les écrous de la frein de chaîne ont été ajustés seulement avec les doigts. Si l'on tente régler la tension de la chaîne avec les écrous bien ajustés, on pourra endommager l'appareil.

Réglage de la tension:

La tension de la chaîne est très importante. La chaîne s'étend avec l'usage, spécialement pendant les premières fois que la tronçonneuse est employée. Vérifiez toujours la tension de la chaîne chaque fois que vous utilisez l'appareil et chaque fois que vous le ravitaillez.

- Une vis de réglage (situé sur la barre de guide) est utilisée pour ajuster la tension de la chaîne (voir l'illustration). Tournez la vis de réglage dans le sens des aiguilles d'une montre jusqu'à ce que la chaîne entre en contact avec solidement le bas du rail de barre de guide.

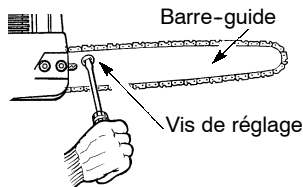

- À l'aide de l'outil pour la barre, faites tourner la chaîne autour de la barre-guide pour vous assurer que tous les maillons sont dans la rainure de la barre.

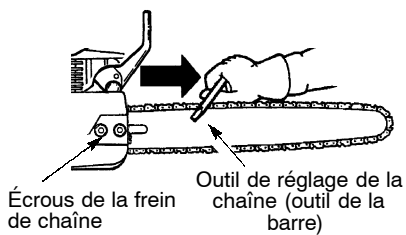

- Soulevez le bout de la barre-guide pour voir si la chaîne pend. Relâchez le bout de la barre-guide et tournez ensuite la vis de réglage jusqu'à ce que la chaîne ne pende plus.
- Resserrez les écrous du frein de chaîne avec l'outil pour la barre. (Torsion jusqu'à 10 - 15 pi/lb).

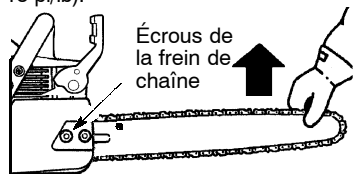

- À l'aide du bout en tournevis de l'outil pour la barre, déplacez la chaîne autour de la barre-guide.
- Si la chaîne ne tourne pas, c'est qu'elle est trop serrée. Desserrez légèrement les écrous du frein de chaîne et tournez la vis de réglage. Resserrez les écrous du frein de chaîne.
- Si la chaîne est trop lâche, elle pendra sous la barre-guide. Si c'est le cas, N'UTILISEZ PAS la tronçonneuse.

AVERTISSEMENT: Si le tronçonneuse est fonctionné avec une chaîne lâche, la chaîne pourrait saut de la barre et du résultat dans les blessures graves.

FUNCTIONNEMENT

FAMILIARISEZ-VOUS AVEC VOTRE TRONÇONNEUSE

AVANT D'UTILISER VOTRE SCIE À CHAÎNE, LISÉZ BIEN CE MANUEL ET LES RÈGLES DE SÉCURITÉ. Comparez les illustrations à votre outil pour voir où se trouvent les commandes et les réglages. Conservez ce manuel pour vous y reporter plus tard.

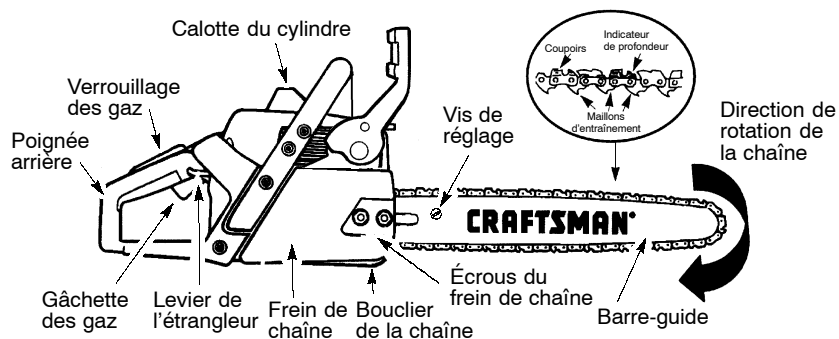
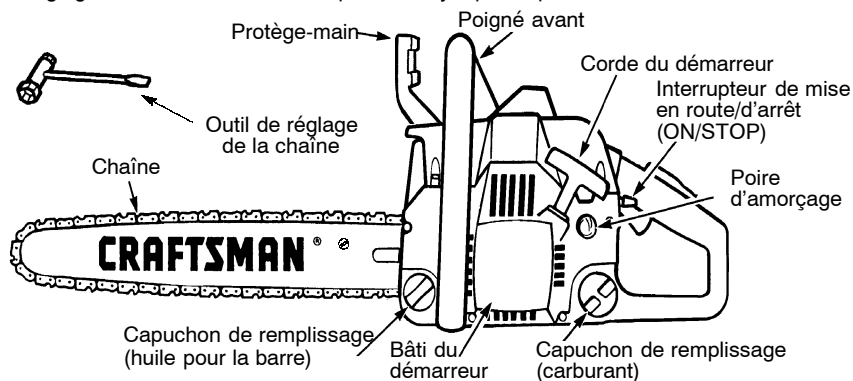

INTERRUPTEUR DE MISE EN ROUTE/D'ARRÊT (ON/STOP)

Le INTERRUPTEUR DE MISE EN ROUTE/D'ARRÊT (ON/STOP) est utilisé pour arrêter le moteur.

GÂCHETTE DES GAZ

Le GÂCHETTE DES GAZ contrôle la vitesse du moteur.

VERROUILLAGE DES GAZ

Le VERROUILLAGE DES GAZ doit être pressé avant de pouvoir presser la gâchette des gaz. Il évite les démarrages accidentels.

LEVIER DE L'ÉTRANGLEUR/DU

RALENTI RAPIDE

Pour le démarrage d'un moteur froid ou après un nouveau remplissage de carburant, l'étrangleur et le ralenti rapide sont déclenchés en tirant à fond le LEVIER DE L'ÉTRANGLEUR/DU RALENTI RAPIDE. L'étrangleur fournit du carburant supplémentaire au moteur lors d'un démarrage à froid.

POIRE D'AMORÇAGE

El POIRE D'AMORÇAGE fait circuler le carburant pour l'amener au carburateur et accélérer le démarrage.

CARBURANT ET LUBRIFICATION

AVERTISSEMENT: Enlevez le capuchon de remplissage (carburant) lentement quand ajoutant plus de carburant à l'appareil.

RAVITAILLEMENT DU MOTEUR

Ce moteur est approuvé pour fonctionner avec essence sans plomb. Avant de ravitailler, il faut mêler l'essence avec une huile de bonne qualité pour les moteurs à 2 temps refroidis à air. Nous recommandons l'huile **Poulan ou Poulan Pro**®. Si vous n'employez pas cette huile, employez une huile de bonne qualité pour les moteurs à 2 temps refroidis à air spécifiée pour les mélanges à 40:1 (on obtient un mélange à 40:1 en mêlant 3,2 onces d'huile avec chaque gallon d'essence sans plomb). **N'UTILISEZ PAS** d'huiles pour automobiles ni pour bateaux. Elles peuvent endommager le moteur. Lorsque vous préparez le mélange, respectez les instructions sur le récipient. Lisez toujours les instructions de sécurité en **MANIEZ LE CARBURANT AVEC SOIN** et respectez-les.

LUBRIFICATION DE LA CHAÎNE ET DE LA BARRE

La barre et la chaîne ont besoin de lubrification continue. La lubrification est fournie par un système de lubrification automatique quand le réservoir d'huile est maintenu rempli. Le manque d'huile détruira la barre et la chaîne rapidement. Le manque d'huile causera surchauffement qui se pourra détecter par la fumée qui sort de la chaîne et/ou par la décoloration de la barre.

FREIN DE CHAÎNE

Le FREIN DE CHAÎNE conçu pour arrêter la chaîne en cas du recul. Le frein de chaîne est actionné automatiquement en cas du recul. Le frein de chaîne est actionné manuellement si la protecteur de main est poussé en avant. Si le frein est déjà actionné, on peut le désactionner tirant le protecteur de main vers l'anse d'avant autant que possible.

TENSION DE LA CHAÎNE

El est normal qu'une chaîne neuve se détende durant les 30 premières minutes d'utilisation. Vous devez vérifier souvent la tension de votre chaîne. Voir **TENSION DE LA CHAÎNE**, dans la section des RÉPARATIONS ET RÉGLAGES.

AVERTISSEMENT: Le silencieux est très chaud pendant et après utilisation. Ne touchez pas le silencieux ou ne permettez pas le matériel qui est combustible (sèche herbe, carburant) pour entrer en contact avec le silencieux.

Quand la température est sous zéro, l'huile devient plus épaisse, donc il faudra la diluer avec un peu (5 à 10%) de gazole N° 1 ou pétrole. L'huile de barre et chaîne doit couler librement.

L'huile **Poulan ou Poulan Pro** de barre et chaîne est formulée pour protéger votre appareil contre les dégâts excessifs causés par la chaleur et la friction et elle résiste à la perte d'épaisseur à hautes températures. Si l'huile **Poulan ou Poulan Pro** de barre et chaîne n'est pas disponible, utilisez une bonne huile de la catégorie SAE 30.

- N'employez jamais d'huile usée.
- Arrêtez le moteur avant d'enlever les bouchons.

IMPORTANT

Il a été prouvé que les carburants contenant de l'alcool (ou utilisant de l'éthanol ou du méthanol) peuvent attirer l'humidité qui entraîne la séparation du carburant et la formation d'acides durant le rangement. Le gaz acides peuvent endommager le dispositif du carburant d'un moteur. Pour éviter les problèmes de moteur, le dispositif du carburant doit être purgé avant de ranger l'outil pendant 30 jours ou plus. Videz le réservoir du carburant, faites démarrer le moteur et laissez-le tourner jusqu'à ce que les tuyaux de carburant et le carburateur soient vides. La saison suivante, utilisez du carburant frais. Pour plus de détails, voir la section ENTREPOSAGE.

DÉMARRAGE

AVERTISSEMENT: La chaîne ne doit pas être en mouvement lorsque le moteur est au ralenti. Si c'est le cas,

référez-vous à la partie intitulée **REGLAGE DU CARBURATEUR** dans ce mode d'emploi. Ne touchez pas le pot d'échappement ; ceci pourrait résulter en brûlure sérieuse.

Pour arrêter le moteur, mettez l'interrupteur ON/STOP en position «STOP».

Pour démarrer le moteur, tenez bien la tronçonneuse par terre comme illustré. La chaîne devra pouvoir tourner sans toucher d'autres objets.

Utilisez entre 15 pouces et 18 pouces de corde par tentative.

Tenez bien la tronçonneuse en place lors de chaque tentative

Poignée de la corde de mise en marche

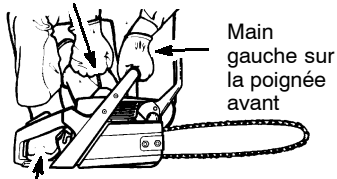

Pied dans la poignée arrière

RENSEIGNEMENTS IMPORTANTS

En tirant la corde, ne la tirez pas jusqu'au bout. Ceci peut faire casser la corde. Ne laissez pas la corde revenir violemment. Tenez la poignée en laissant la corde revenir doucement.

Lors d'un temps froid, démarrez votre appareil avec l'étrangleur en position FULL CHOKE. Laissez le moteur se réchauffer avant de presser la détente de l'étrangleur.

REMARQUE: Ne l'utilisez pas quand le réglage d'étrangleur est en position FULL CHOKE.

DÉMARRAGE D'UN MOTEUR FROID (ou d'un moteur après épuisement du carburant)

REMARQUE: Pour les étapes suivantes, le juste réglage s'engage automatiquement quand le réglage d'étrangleur est mis au maximum.

- Mettez l'interrupteur ON/STOP en position «ON».
- Tirez le réglage d'étrangleur au maximum.
- Pressez lentement 6 fois la poire d'amorçage.
- Avec la main droite, tirez rapidement la corde 5 fois; puis mettez l'étrangleur en complètement (en position «OFF CHOKE»).
- Avec la main droite, tirez rapidement la corde jusqu'à ce que le moteur démarre.
- Laissez le moteur tourner au ralenti accéléré pendant 5 secondes. Après, pressez la gâchette puis lâchez-la pour que le moteur tourne au ralenti normal.

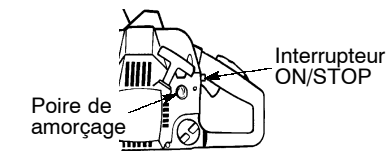

INTERRUPTEUR ON/STOP

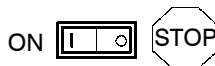

RÉGLAGE D'ÉTRANGLEUR

(VUE DE PROFIL)

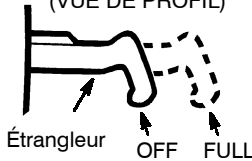

DÉMARRAGE D'UN MOTEUR CHAUD:

- Mettez l'interrupteur ON/STOP en position «ON».
- Tirez le réglage d'étrangleur au maximum; puis mettez l'étrangleur en complètement (en position «OFF CHOKE»).
- Pressez lentement 6 fois la poire d'amorçage.
- Avec la main droite, tirez rapidement la corde jusqu'à ce que le moteur démarre.
- Pressez la gâchette puis lâchez-la pour que le moteur tourne au ralenti normal.

DIFFICULTÉS DE DÉMARRAGE (ou d'un moteur noyé):

Il est possible que le moteur soit noyé s'il n'a pas démarré après 10 tentatives.

Pour vider un moteur noyé, suivez les consignes indiquées pour un moteur chaud. Il faut que l'interrupteur ON/STOP soit en position «ON».

Si le moteur est extrêmement noyé, il faudra peut-être plusieurs tentatives. Si le moteur ne démarre toujours pas, voyez le TABLEAU DE DÉPANNAGE ou téléphonez au 1.800.554.6723.

FREIN DE CHAÎNE

AVERTISSEMENT: NOUS N'EXPRIMONS PAS ET VOUS NE DEVEZ PAS SUPPOSER QUE LE FREIN DE CHAÎNE VOUS PROTÈGERA DANS LE CAS DE REcul. Le recul est une action rapide comme un éclair qui jette en arrière et en l'air la barre et la chaîne rotative vers l'opérateur. Le recul peut être causé en permettant le contact de l'extrémité de barre dans la zone de danger avec n'importe quel objet dur. Il peut être causé aussi en pinçant la chaîne le long du haut du barre-guide. Cette action peut pousser le barre rapidement en arrière vers l'opérateur. L'un ou l'autre de ces événements peut vous faire perdre le contrôle de la tronçonneuse, ce qui peut produire des blessures sérieuses ou même la mort. **NE VOUS REPOSEZ PAS**

SUR N'IMPORTE QUEL DISPOSITIF INCORPORÉ DANS VOTRE TRONÇONNEUSE. VOUS DEVEZ UTILISER LA TRONÇONNEUSE CORRECTEMENT ET AVEC SOIN POUR ÉVITER LE RECVL. Les barres à recul réduit et les chaînes à recul réduit bas réduisent le chance et la grandeur du recul ; ils sont donc recommandés. Votre tronçonneuse a une chaîne et une barre à faible recul en tant qu'équipement d'origine. Si le collier de frein est usé, il peut se casser lorsque le frein de chaîne est activé. Si le collier de frein est défectueux, le frein de chaîne n'arrêtera pas la chaîne. La collier de frein devrait être remplacée par un Autorisé de Service après-vente si n'importe quelle partie est usée moins de 1/32 pouce d'épaisseur. Sur un frein à chaînes devraient être dépannés par un distributeur de service autorisé. Prenez votre unité à l'endroit de l'achat si acheté d'un distributeur de service, ou au marchand principal autorisé le plus proche de service.

- Cet appareil est fourni d'un frein de chaîne conçu pour arrêter la chaîne en cas de recul.
- Le frein de chaîne inertie-lancé est actionné si la protecteur de main est poussé en avant, soit manuellement (à la main) ou automatiquement (par le mouvement soudain).
- Si le frein est déjà actionné, on peut le désactionner tirant le protecteur de main vers l'anse d'avant autant que possible.
- Pour pouvoir couper avec la tronçonneuse, le frein doit être désactionné.

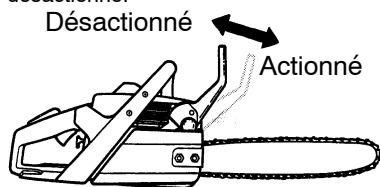

Contrôle de la fonction de freinage

ATTENTION: Vous devez vérifier le frein de chaîne plusieurs fois par jour. Le moteur doit tourner en exécutant ce procédé. C'est le seul exemple quand la sierra devrait être placée sur la terre avec le fonctionnement de moteur.

Mettez la tronçonneuse sur un endroit solide. Tenez les poignées des deux mains et mettez le moteur à pleins gaz. Enclenchez le frein de chaîne en faisant tourner votre poignet gauche contre le protège-main, sans lâcher la poignée avant. La chaîne devrait s'arrêter immédiatement.

Vérification de la force d'inertie

AVERTISSEMENT: Quand vous faites ce qui suit, le moteur doit être arrêté. Tenez la tronçonneuse à environ 14 pouces (15 cm) au dessus d'une souche ou d'un tronçon ou de toute autre surface en bois.. Relâchez votre prise sur la poignée avant et

utilisez le poids de la tronçonneuse laissez le dessus du barre la chute en avant et entrer en contact avec le tronçon. Quand l'extrémité de la barre frappe le tronçon, le frein devrait lancer.

MÉTHODES DE COUPURE

RENSEIGNEMENTS IMPORTANTS

- Vérifiez la tension de la chaîne avant la première utilisation et après 1 minute de travail. Voir TENSION DE LA CHAÎNE dans MONTAJE.
- Coupez bois seulement. Ne coupez pas métal, plastique, maçonnerie, matériaux de construction qui ne sont pas bois, etc.
- Arrêtez l'appareil si la chaîne touche un objet étranger. Faites une inspection de la tronçonneuse et réparez les pièces si nécessaire.
- Évitez que la chaîne touche de la saleté ou du sable. Même un peu de saleté l'émoussera rapidement, ce qui accroîtra le risque de recul.
- Coupez des rondins petits, en employant les techniques suivantes, afin de vous habituer à l'utilisation de l'appareil, avant de tenter un travail important.
 - Serrez l'accélérateur et laissez que le moteur atteigne la vitesse maximum avant de commencer à couper.
 - Commencez chaque coupure avec le cadre de l'appareil appuyé sur le rondin.
 - Maintenez le moteur à vitesse maximum en tout moment pendant que vous êtes en train de couper.
 - Laissez que l'appareil fasse le travail. N'exercez qu'une pression très légère.
 - Lâchez l'accélérateur dès l'instant où vous achevez la coupure, laissant le moteur tourner au ralenti. Si vous laissez tourner le moteur à vitesse maximum sans couper, l'appareil pourra subir des dégâts excessifs.
 - Afin d'éviter la perte du contrôle au moment d'achever la coupure, n'exercez pas de pression sur la tronçonneuse à ce moment.
- Arrêtez le moteur avant de poser l'appareil sur la terre.

TECHNIQUES POUR ABATTRE LES ARBRES

AVERTISSEMENT: Vérifiez les branchements cassés ou morts qui peuvent tomber tout en coupant entraînant des dommages sérieux. Ne coupez pas près de bâtiments ou de fils d'électricité si vous ne savez pas la direction dans laquelle l'arbre va tomber, ni de nuit non plus, parce qu'il n'y a pas visibilité suffisante, ni avec mauvais temps tel que la pluie, la neige, ou les vents forts parce qu'il est difficile de juger où l'arbre va tomber.

- Planifiez soigneusement à l'avance votre travail de coupe.
- Dégagez l'aire de travail. Il vous faut une aire dégagée tout autour de l'arbre où vous pourrez conserver un bon équilibre.
- Étudiez les conditions naturelles qui peuvent faire tomber un arbre dans une direction particulière.

Les conditions naturelles qui peuvent déterminer la direction dans laquelle un arbre va tomber comprennent:

- La direction et la vitesse des vents.
- L'inclination de l'arbre. Parfois elle n'est pas évidente à cause de la pente. Employez un fil à plomb ou équivalent pour déterminer la direction de l'inclination de l'arbre.
- Poids et branches d'un seul côté.
- Les arbres et les obstacles autour de l'arbre.

Vérifiez s'il y a des éléments pourris. Si l'arbre est pourri il peut casser net et tomber dessus l'utilisateur.

Assurez-vous qu'il y a de l'espace pour que l'arbre tombe. Établissez une distance équivalente à deux longueurs et demi de l'arbre entre celui-ci et la personne ou l'objet plus proche. Le bruit du moteur peut masquer votre avis crié.

Enlevez la poussière, les pierres, écorce libre, clous, agrafes, et fil de cuivre de l'arbre que l'on va couper.

Planifiez une voie d'accès claire de retraite à l'arrière et à la diagonale à la ligne de la chute.

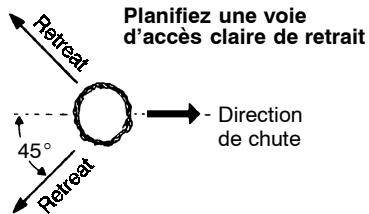

POUR ABATTRE DE GRANDS ARBRES

(Diamètre de 15 cm. ou plus large)

La méthode de l'entaille est employée pour abattre des arbres grands. On coupe une entaille du côté de l'arbre vers lequel on désire que l'arbre tombe. Après avoir fait une coupure de chute de l'autre côté, l'arbre aura la tendance de tomber vers l'entaille.

REMARQUE: Si l'arbre a de grosses racines en arc-boûtant, enlevez-les avant de faire l'entaille.

COMMENT FAIRE L'ENTAILLE ET ABATTRE L'ARBRE

- Faites l'entaille coupant tout d'abord la partie supérieure. Coupez jusqu'à 1/3 du diamètre de l'arbre. Puis complétez l'entaille coupant la partie de bas. Voir l'illustration. Après avoir complété le coupage, enlevez l'entaille de l'arbre.
- Ensuite faites la coupure de chute de l'autre côté de l'arbre. Faites une coupure

à 5 cm plus haut que le centre de l'entaille. Il restera bois suffisant sans couper entre la coupure de chute et l'entaille pour former un gond, qui aidera à éviter que l'arbre tombe en une direction erronée.

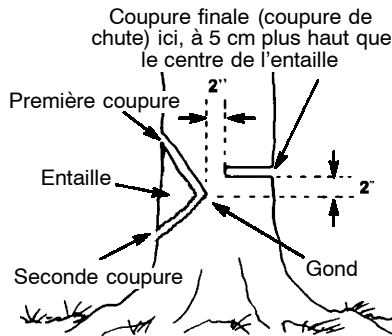

Le gond maintient l'arbre sur la souche et aide à contrôler la chute

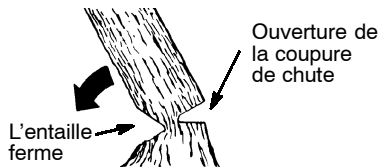

REMARQUE: Avant d'achever la coupure de chute, employez des cales pour ouvrir la coupure si nécessaire afin de contrôler la direction de chute. Employez des cales en plastique ou en bois, mais jamais en acier ou en fer, afin d'éviter de recul et des dégâts à la chaîne.

- Soyez attentif aux signes qui indiquent que l'arbre est prêt à tomber: des bruits de bois, la coupure de chute devient plus grande, ou mouvement dans les branches les plus hautes.
- Dès le moment que l'arbre commence la chute, arrêtez le tronçonneuse, laissez-la sur la terre et sortez par la route de retraite pré-établie.
- Soyez extrêmement soigneux avec les arbres qui ne tombent pas complètement parce qu'il peuvent avoir un support très précaire. Si l'arbre ne tombe pas complètement, laissez la tronçonneuse de côté et employez un treuil, une moufle ou un tracteur pour achever. Afin d'éviter des blessures, ne coupez pas les arbres incomplètement tombés avec la tronçonneuse.

COMMENT COUPER UN ARBRE TOMBÉ

(TRONÇONNAGE)

Tronçonnage est le terme utilisé pour la coupe d'un arbre tombé en bûches de la taille désirée.

AVERTISSEMENT: Ne restez pas debout sur l'arbre que vous êtes en train de couper. N'importe quelle partie du rondin

peut rouler et vous pourriez tomber. Ne restez pas debout sur une pente plus bas que le rondin qu'on est en train de couper.

RENSEIGNEMENTS IMPORTANTS

- Ne coupez qu'un rondin à la fois.
- Prenez garde quand vous coupez du bois brisé. L'appareil pourrait jeter des morceaux tranchants vers l'utilisateur.
- Employez un chevalet pour sectionner des rondins petits. Ne permettez jamais qu'une autre personne serre le rondin pendant que vous coupez et ne serrez jamais de rondin avec le pied ou la jambe.
- Ne coupez pas dans une aire où des rondins, des branches et des racines sont entassées. Avant de les couper, déplacez les rondins pour les mettre dans une aire dégagée.

TYPES DE COUPURES EMPLOYÉS POUR TRONÇONNAGE

AVERTISSEMENT: Si la tronçonneuse reste attrapée dans un rondin, ne tentez pas tirer pour l'enlever. Vous pourriez perdre le contrôle de la tronçonneuse et subir des blessures et/ou des dommages à l'appareil. Arrêtez l'appareil, martelez une cale en plastique ou bois dans la coupure jusqu'à ce que vous pouvez enlever l'appareil facilement. Mettez la tronçonneuse en marche encore une fois et entrez dans la coupure avec beaucoup de soin. Ne tentez jamais mettre l'appareil en marche quand il est pris dans un rondin.

Utilisez un cale pour enlever une tronçonneuse pincée

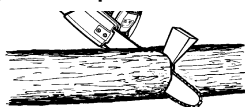

Arrêtez la tronçonneuse et martelez une cale en plastique ou bois pour ouvrir la coupure.

Coupe par le dessus - du côté de haut avec le cadre de l'appareil appuyé contre le rondin, et descendent. Employez une pression très légère vers le sol.

Coupe par le dessus

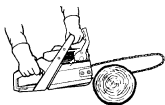

Coupe par le dessous

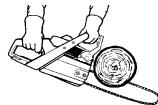

Coupe par le dessous - pour faire une entaille en partant du bas, vous devez couper le bas de la grume avec le haut de votre tronçonneuse. Utilisez une pression légère vers le haut. Tenez bien votre tronçonneuse et contrôlez-la bien. Votre tronçonneuse aura tendance à revenir vers vous pendant la coupe.

AVERTISSEMENT: N'inversez jamais la tronçonneuse pour effectuer une coupure ascendante. L'appareil ne peut pas être contrôlé de cette façon. Faites toujours votre première coupure du côté de compression du rondin. Le côté de compression du rondin est où la pression du poids du rondin est concentrée.

Première coupure du côté de compression du rondin

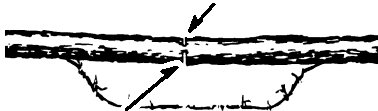

Deuxième coupure

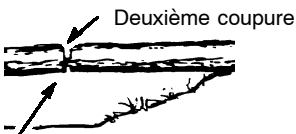

Première coupure du côté de compression du rondin

COMMENT TRONÇONNAGE SANS SUPPORT

- Faites une coupe par le dessus jusqu'à 1/3 du diamètre du rondin.
- Faites rouler le rondin et inversez sa position, finissant par une seconde coupe par le dessus.
- Faites attention spéciale aux rondins qui ont un côté de compression afin d'éviter que la barre reste prise dans la coupure (illustration ci-dessus de cette coupe).

COMMENT TRONÇONNAGE UTILISANT UN RONDIN OU UN CHEVALET

- Rappelez-vous que la première coupure est du côté pressioné du rondin
- La première coupure doit couper 1/3 du diamètre du rondin.
- Achevez avec la seconde coupure.

Utilisation d'un rondin pour le support

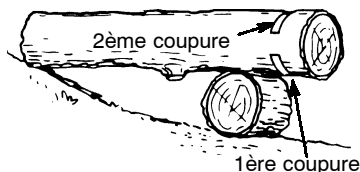

1ère coupure

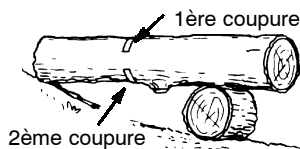

2ème coupure

Utilisation d'un stand de support

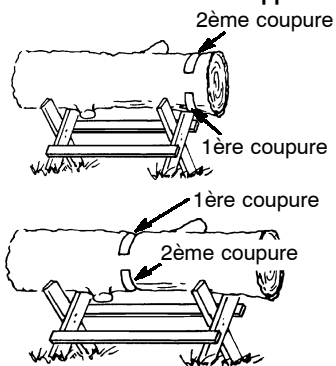

COMMENT COUPER DES BRANCHES ET TAILLER

AVERTISSEMENT: Garde contre le recul. Ne permettez jamais que la chaîne, étant en mouvement, touche n'importe quel objet à pointe de la barre pendant couper des branches et tailler.

AVERTISSEMENT: Ne grimpez jamais aux arbres couper branches ou tailler. N'employez pas de plate-formes, échelles, rondins ou n'importe quel superficie pas stable. Vous pourriez perdre l'équilibre ou le contrôle de la tronçonneuse.

RENSEIGNEMENTS IMPORTANTS

- Travaillez lentement, en maintenant les deux mains fermement saisies sur la tronçonneuse. Conservez un bon équilibre.
- Observez dehors pour des branches petits. Les branches petites fines peuvent s'attraper contre la chaîne et battre l'utilisateur ou le tirer et faire perdre l'équilibre. Prenez garde aux branches petites et employez extrême caution.
- Prenez garde à la réaction de branches pliées ou sous pression. Evitez être battu par les branches ou l'appareil quand la tension dans les fibres est libérée.
- Débarrassez-vous des branches tombées fréquemment afin d'éviter les chutes.

POUR COUPER LES BRANCHES

- Coupez toujours les branches après que l'arbre est tombé. C'est seulement ainsi que l'on peut couper les branches avec sécurité.

- Laissez les branches les plus grandes sous l'arbre tombé le supporter pendant que vous travaillez.
- Commencez à la base de l'arbre et travaillez vers le haut, coupant les branches. Enlevez les branches bien petites d'une seule coupure.
- Toujours que possible, maintenez l'arbre entre vous et la chaîne.
- Enlevez les branches plus grandes avec la techniques décrites dans la section précédente **COMMENT TRONÇONNAGE SANS SUPPORT.**
- Employez toujours une coupe par le dessus en coupant des branches petites et celles qui pendent librement. Les coupures ascendantes pourraient faire que les branches tombent et serrent la chaîne.

POUR TAILLER

AVERTISSEMENT: Ne taillez que les branches qui sont à la hauteur des épaules et plus bas. Pour les autres, contactez un professionnel.

- Faites la première coupure 1/3 du diamètre, commençant d'en bas.
- Puis faites une deuxième coupure complètement à travers la branche. Achevez avec une troisième coupure, descendante, pour laisser un col de 3 à 5 cm du tronc.

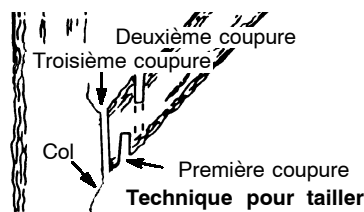

SERVICE

AVERTISSEMENT: Débranchez toujours le fil de la bougie quand vous ferez des réparations, sauf les réglages de carburateur.

Nous recommandons que tout service et réglage pas décrits dans ce manuel soient effectués par un Autorisé de Service après-vente.

ENTRETIEN

Mettez du lubrifiant sur le trou de pignon Après chaque utilisation

Vérifiez:

Niveau du Carburant . . . Avant chaque utilisation

Lubrification de la Barra Avant chaque utilisation

Tension de la Chaîne . . . Avant chaque utilisation

Tranchant de la chaîne Avant chaque utilisation

Pièces Endommagées . . . Avant chaque utilisation

Bouchons Lâches Avant chaque utilisation

Fermeurs Lâches Avant chaque utilisation

Pièces Lâches Avant chaque utilisation

Faire Inspection et Nettoyer:

Barre Avant chaque utilisation

Appareil complet Après chaque utilisation

Filtre d'Air Chaque 5 heures*

Frein de chaîne Chaque 5 heures*

Écran pare-étincelles et silencieux Chaque 25 heures *

Remplacer la bougie . . . Annuellement

Remplacer le filtre de carburant . . . Annuellement

* Heures d'utilisation

SILENCIEUX ET ÉCRAN DU PARE-ÉTINCELLES

Durant l'utilisation de l'outil, des dépôts de carbone se forment sur le silencieux et le pare-étincelles et doivent être enlevés pour éviter le risque d'incendie et une mauvaise performance du moteur. S'il se brise, remplacez l'écran pare-étincelles.

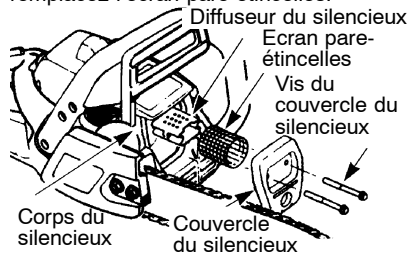

NETTOYAGE DE L'ÉCRAN DU PARE-ÉTINCELLES

Ce nettoyage doit être fait toutes les 25 heures d'utilisation ou chaque année, selon la première de ces éventualités.

- Desserrez et enlevez les 2 vis du couvercle du silencieux.
- Enlevez le couvercle du silencieux (en le tirant).
- Enlevez le diffuseur du silencieux et le bloc de l'écran du pare-étincelles. Prenez note de l'assemblage pour plus tard.
- Nettoyez l'écran du pare-étincelles avec une brosse métallique. S'il est endommagé, remplacez-le.
- Remplacez toute pièce du silencieux brisée ou craquelée.
- Réinstallez le diffuseur et l'écran du pare-étincelles (trous ronds vers le haut).
- Réinstallez le couvercle du silencieux et les 2 vis (7 à 8 pi/lb).

RÉGLAGES DU CARBURATEUR

Le réglage du carburateur est extrêmement important et s'il est fait erronément, il peut entraîner de dommages permanents à l'appareil. Nous recommandons que vous vous mettiez en rapport avec un Autorisé de Service après-vente faire le réglage.

MAINTIEN DE LA BARRE

Si votre appareil coupe vers le côté, s'il est nécessaire de le forcer afin de compléter la coupure, ou s'il a été utilisé avec une quantité insuffisante de lubrification, il sera peut-être nécessaire de faire un service de la barre. La barre usée peut endommager la chaîne et rendre le coupage difficile.

Après chaque utilisation, assurez-vous que l'interrupteur ON/STOP est en position «STOP», puis enlevez la sciure de la barre-guide et de trou de pignon.

Pour maintien de la barre-guide:

- Mettez l'interrupteur ON/STOP en position «STOP».
- Desserrez et enlevez l'écrou de la frein de chaîne et la frein de chaîne. Enlevez la barre et chaîne de la tronçonneuse.
- Enlevez la rainure de la barre et les trous de huilage après toutes les 5 heures de la utilisation.

FILTRE D'AIR

ATTENTION: Ne nettoyez pas le filtre en essence ni aucun autre solvant combustible, afin d'éviter la création du danger d'incendie ou de production de vapeurs évaporatives nuisibles.

Comment Nettoyer le filtre d'air:

Un filtre sale diminue la performance du moteur et augmente la consommation de carburant et la production d'émissions nuisibles. Nettoyez le filtre d'air toujours après chaque 5 heures d'utilisation.

- Nettoyez le couvercle et tout l'espace autour afin d'éviter l'introduction de poussière et de sciure dans le carburateur quand le couvercle est enlevé.
- Enlevez les pièces selon l'illustration.
- Nettoyez le filtre à l'eau savonneuse.

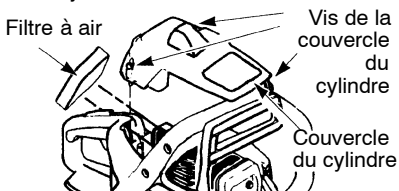

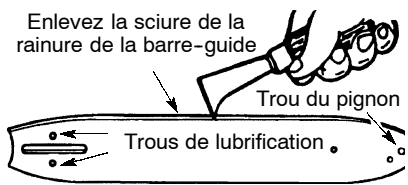

- Après chaque utilisation, mettez du lubrifiant sur le trou du pignon.
- Un ébarbage des glissières de la barre-guide est normal. Enlevez-le avec une lime plate.
- Quand le haut de la glissière est inégal, utilisez une lime plate pour redonner un bord bien droit au bout et aux côtés.

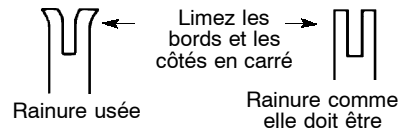

Remplacez la barre-guide quand la glissière est usée, quand la barre-guide est tordue ou craquelée ou quand un trop grand échauffement ou ébarbage des glissières se produit. Si vous devez remplacer la barre-guide, n'utilisez que celle qui est spécifiée pour votre tronçonneuse dans la liste de pièces ou sur le décalque de la tronçonneuse.

AIGUISSEMENT DE LA CHAÎNE

L'aiguisement de la chaîne est un procédé compliqué qui exige des outils spéciaux. Nous vous recommandons de faire faire l'aiguisement chez un professionnel.

TEMPS D'ALLUMAGE

L'allumage est fixe et non-réglable.

BOUGIE

La bougie doit être remplacée chaque année pour vous assurer que le moteur démarre plus facilement et fonctionne mieux.

- Desserrez les 3 vis de la calotte du cylindre.
- Enlevez la calotte du cylindre.
- Enlevez la bougie de son puit.
- Enlevez la bougie du cylindre et jetez-la.
- Remplacez-la par une bougie Champion RCJ-7Y et serrez-la avec une clé à tube (10-12 pi/lb). L'écartement doit être de .025 po.
- Réinstallez le puit de la bougie.
- Réinstallez la calotte du cylindre et les 3 vis (15-20 po/lb).

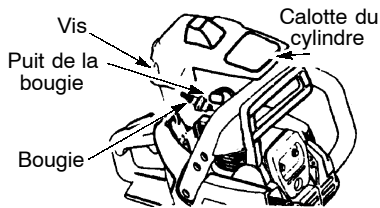

ENTREPOSAGE

AVERTISSEMENT: Arrêtez le moteur et laissez-le refroidir, et vérifiez que tout est bien attaché, avant de mettre l'appareil en entreposage ou de le transporter dans un véhicule. Gardez l'appareil et le carburant dans un endroit où les vapeurs du carburant ne puissent pas atteindre des étincelles ou des flammes des chauffe-eau, les moteurs et les interrupteurs électriques, chauffage central, etc. Gardez l'appareil avec tous les protecteurs à leur place. Placez-le de façon que personne ne puisse se blesser accidentellement, et hors de la portée des enfants.

- Avant de garder, versez tout le carburant de l'appareil. Mettez le moteur en marche et laissez-le tourner jusqu'à ce qu'il s'arrête tout seul.
- Nettoyez l'appareil avant de le garder. Faites attention spécialement aux bouches d'entrée d'air et maintenez-les débarrassées de déchets. Employez un détergent léger et une éponge pour le nettoyage des surfaces en plastique et les étiquettes.
- Rangez le tronçonneuse et le carburant dans un endroit bien aéré où les vapeurs d'essence ne peuvent pas atteindre d'étincelles ou de flammes nues de chauffe-eau, de moteurs ou d'interrupteurs électriques, de fournaies, etc.
- Rangez bien le tronçonneuse hors de portée des enfants.

ATTENTION: Il est très important d'éviter la formation de dépôts de gomme dans les pièces essentielles du système de carburation, telles comme le carburateur, le filtre de carburant, la ligne de carburant et le réservoir de carburant pendant l'entreposage. Les carburants mêlés avec l'alcool (dits "gasohol" e aussi ethanol, ou methanol) peuvent attirer l'humidité, qui entraîne une séparation du carburant et la formation d'acides, durant l'entreposage, qui peuvent nuire le moteur.

TABLEAU DE DÉPANNAGE

AVERTISSEMENT: Toujours arrêtez l'unité et débranchez la bougie d'allumage avant d'exécuter tout le recommandé ci-dessous excepté les remèdes qui exigent fonctionnement de appareil.

PROBLÈME	CAUSE	REMÈDE
Le moteur ne démarre pas ou ne tourne que quelques instants après le démarrage	<ul style="list-style-type: none"> • Interrupteur sur arrêt. • Moteur noyé. • Réservoir d'essence vide. • La bougie ne fait pas feu. • Le carburant n'atteint pas le carburateur. 	<ul style="list-style-type: none"> • Mettre l'interrupteur sur mise en route (ON). • Voir "Instructions de démarrage". • Remplir le réservoir du bon mélange de carburant. • Poser une nouvelle bougie. • Voir si le filtre à essence est sale. Le remplacer. Voir si le tuyau d'essence est entortillé ou brisé. Réparer ou remplacer.
Le moteur ne tourne pas bien au ralenti	<ul style="list-style-type: none"> • Le carburateur exige un réglage. • Compression trop basse. 	<ul style="list-style-type: none"> • Contactez un Autorisé de Service après-vente. • Contactez un Autorisé de Service après-vente.
Le moteur refuse d'accélérer, manque de puissance ou meurt sous la charge	<ul style="list-style-type: none"> • Filtre à air sale. • Bougie encrassée. • Le carburateur exige un réglage. 	<ul style="list-style-type: none"> • Nettoyer ou remplacer le filtre à air. • Nettoyer ou remplacer la bougie et régler l'écartement. • Contactez un Autorisé de Service après-vente.
Le moteur fume excessivement	<ul style="list-style-type: none"> • Mélange de carburant incorrect. 	<ul style="list-style-type: none"> • Vider le réservoir du carburant et le remplir du bon mélange.

VOUS AVEZ BESOIN D'AIDE?

VOUS AVEZ BESOIN D'AIDE?

Téléphonez au 1-800-554-6723.

VOUS AVEZ BESOIN D'UNE PIÈCE DE RECHANGE?

Mettez-vous en rapport avec votre concessionnaire.

GARANTIE LIMITÉE

ELECTROLUX HOME PRODUCTS NORTH AMERICA, Division de WCI Outdoor Products, Inc., garantit à l'acheteur d'origine que chaque tronçonneuse à essence neuve de marque **Poulan** ne présente aucun défaut matériel ou de fonctionnement et convient de réparer ou de remplacer sous cette garantie tous les produits ou accessoires à essence défectueux à partir de la date d'achat originale comme suit :

2 ANS - Pièces et main d'oeuvre, si utilisée dans des buts domestiques.

60 JOURS - Pièces et main d'oeuvre, si utilisée dans des buts commerciaux, professionnels ou pour la génération de revenus.

30 JOURS - Pièces et main d'oeuvre, si utilisée dans des buts de location.

Cette garantie n'est pas transférable et ne couvre pas les dommages et la responsabilité résultant d'un mauvais

usage, d'un mauvais entretien de l'outil, ni de l'utilisation d'accessoires et/ou de nécessaires qui ne sont pas spécifiquement recommandés par **ELECTROLUX HOME PRODUCTS NORTH AMERICA** pour cette tronçonneuse. De plus, cette garantie ne couvre pas les dommages résultant d'un mauvais usage, d'un mauvais entretien de l'outil, ni des modifications faites à la tronçonneuse qui, à notre avis, altèrent sa condition ou son fonctionnement. Cette garantie ne couvre pas les réglages, les bougies, les filtres, les cordes du starter, les ressorts du starter, l'aiguisement de la chaîne, les barres, les chaînes et les autres pièces qui s'useront et exigeront un remplacement suite à un usage raisonnable durant la période de garantie. Cette garantie ne couvre pas le réglage d'avant la livraison, l'installation du guide à barre et de la chaîne, ni les réglages normaux expliqués dans le manuel de l'utilisateur, par exemple le réglage du carburateur et de la tension de la chaîne. Cette garantie ne couvre pas les frais de transport.

CETTE GARANTIE VOUS DONNE DES DROITS LÉGAUX SPÉCIFIQUES ET VOUS POURRIEZ AVOIR AUSSI D'AUTRES DROITS QUI VARIENT D'UN ÉTAT À L'AUTRE.

AUCUNE RÉCLAMATION SE RATTACHANT À DES DOMMAGES INDIRECTS OU AUTRES NE SERA ACCEPTÉE ET IL N'Y A AUCUNE GARANTIE EXPRESSE AUTRE QUE CELLES STIPULÉES ICI.

CERTAINS ÉTAINS NE PERMETTENT PAS LES RESTRICTION DE LA DURÉE D'UNE GARANTIE IMPLICITE, NI L'EXCLUSION, NI LES RESTRICTIONS QUANT AUX DOMMAGES INDIRECTS ET LES RESTRICTIONS ET EXCLUSIONS CI-DESSUS PEUVENT DONC NE PAS S'APPLIQUER À VOUS.

La philosophie de **ELECTROLUX HOME PRODUCTS NORTH AMERICA** est de toujours améliorer ses articles et elle se réserve donc le droit de modifier, changer ou discontinuer les modèles, les concepts, les caractéristiques et accessoires de tous les articles, en tout temps et sans avis préalable, ni obligations envers l'acheteur.

DÉCLARATION DE GARANTIE DE LUTTE ANTI-MISSIONS U.S. EPA / ENVIRONNEMENT CANADA

DROITS ET OBLIGATIONS DE VOTRE GARANTIE: La U.S. Environmental Protection Agency/Environnement Canada et **POULAN/WEED EATER, DIVISION OF WCI OUTDOOR PRODUCTS** ont le plaisir de vous exposer la garantie du système de lutte anti-émissions sur le moteur de votre appareil de jardin et de pelouse. Tous les nouveaux moteurs de matériel et d'accessoires de jardin et de pelouse doivent être conçus, construits et équipés de manière à remplir les normes sévères de lutte anti-émissions. **POULAN/WEED EATER** doit garantir le système de lutte anti-émissions sur le moteur de votre matériel de jardin et de pelouse pendant les durées énoncées ci-dessous, sous réserve que le moteur de votre appareil de jardin et de pelouse n'ait pas subi de mauvais usage, de négligence ou de mauvais entretien. Votre système de lutte anti-émissions comprend des pièces comme le carburateur et le dispositif d'allumage. S'il existe une situation couverte par cette garantie, **POULAN/WEED EATER** doit réparer gratuitement pour vous votre matériel de jardin et de pelouse. Les dépenses couvertes par cette garantie comprennent le diagnostic, les pièces et la main d'œuvre.

COUVERTURE DU FABRICANT EN VERTU DE LA GARANTIE: Si une pièce quelconque de votre moteur, liée aux émissions (telle qu'énumérée dans la Liste de pièces garanties en vertu de la lutte anti-émissions), est défectueuse ou si un vice de matériau ou de main d'œuvre du moteur provoque la panne d'une telle pièce liée aux émissions, **POULAN/WEED EATER** réparera ou remplacera cette pièce.

RESPONSABILITÉS DU PROPRIÉTAIRE EN VERTU DE LA GARANTIE: En qualité de propriétaire du moteur du matériel de jardin et de pelouse, vous êtes responsable d'accomplir toutes les opérations d'entretien requises dans votre Manuel de l'utilisateur. **POULAN/WEED EATER** vous recommande de conserver tous les reçus de paiements occasionnés par l'entretien de votre moteur de matériel de jardin et de pelouse, mais **POULAN/WEED EATER** ne peut refuser la garantie uniquement à cause d'une absence de reçus ou parce que vous n'avez pas accompli toutes les opérations d'entretien prévues. En qualité de propriétaire du moteur du matériel de jardin et de pelouse, vous devez savoir que **POULAN/WEED EATER** peut refuser de vous accorder sa garantie si votre moteur de

matériel de jardin et de pelouse ou une pièce de ce moteur est en panne parce qu'il a subi un mauvais usage, de la négligence, un mauvais entretien, des modifications non approuvées, ou l'utilisation de pièces non manufacturées ou non approuvées par le fabricant original du matériel. Vous êtes responsable de présenter votre moteur de matériel de jardin et de pelouse à un Centre de service autorisé **POULAN/WEED EATER** aussitôt que se produit un problème. Les réparations sous garantie doivent être faites dans un délai raisonnable, ne dépassant pas 30 jours. Si vous avez des questions sur vos droits et vos responsabilités en vertu de la garantie, vous devriez contacter votre Centre de service autorisé le plus proche, ou appeler **POULAN/WEED EATER** au **1-800-554-6723**.

DATE DE DÉBUT DE GARANTIE: La période de garantie commence à la date d'achat du matériel de jardin et de pelouse.

DURÉE DE LA GARANTIE: La présente garantie est valable pendant une durée de deux ans à partir de la date d'achat initiale.

COUVERTURE DE LA GARANTIE: RÉPARATION OU REMPLACEMENT DE PIÈCES: La réparation ou le remplacement de pièces sera effectué gratuitement pour le propriétaire dans un Centre de service autorisé **POULAN/WEED EATER**. Si vous avez des questions sur vos droits et vos responsabilités en vertu de la garantie, vous devriez contacter votre Centre de service autorisé le plus proche, ou appeler **POULAN/WEED EATER** au **1-800-554-6723**.

PÉRIODE DE GARANTIE: Toute pièce sous garantie qui ne doit pas être remplacée dans le cadre des opérations normales d'entretien, ou qui ne doit faire que l'objet d'une inspection normale soumise à la règle «remplacez ou réparez si nécessaire», est garantie 2 ans. Toute pièce garantie qui doit être remplacée dans le cadre des opérations normales d'entretien, est garantie jusqu'à la première date de remplacement normal de cette pièce.

DIAGNOSTIC: Le propriétaire n'est pas responsable du diagnostic visant à déterminer si une pièce garantie est défectueuse si ce diagnostic est effectué dans un Centre de service autorisé **Poulan/WEED EATER**.

DOMMAGES INDIRECTS: **POULAN/WEED EATER** peut être responsable de dommages à d'autres éléments du moteur causés par la panne d'une pièce garantie toujours sous garantie.

CE QUI N'EST PAS COUVERT: Toute panne causée par un mauvais usage, de la négligence, ou un mauvais entretien n'est pas couverte. **PIÈCES AJOUTÉES OU MODIFIÉES:** L'utilisation de pièces ajoutées ou modifiées peut constituer un motif d'annulation d'une réclamation de garantie. **POULAN/WEED EATER** n'est pas responsable de garantir des pannes de pièces garanties qui sont causées par l'addition de pièces ou la modification de pièces. **COMMENT FAIRE UNE RÉCLAMATION:** Si vous avez des questions sur vos droits et vos responsabilités en vertu de la garantie, vous devriez contacter votre Centre de service autorisé le plus proche, ou appeler **POULAN/WEED EATER** au **1-800-554-6723**. **OU OBTENIR UN SERVICE DANS LE CADRE DE LA GARANTIE** Les services ou les réparations

dans le cadre de la garantie sont fournis dans tous les Centres de service **POULAN/WEED EATER**, appelez le **1-800-554-6723**. **ENTRETIEN, REMPLACEMENT ET RÉPARATION DE PIÈCES LIÉES AUX ÉMISSIONS:** Toute pièce de remplacement approuvée par **POULAN/WEED EATER** utilisée dans le cadre d'un entretien ou d'une réparation en vertu de la garantie sur les pièces liées aux émissions sera fournie gratuitement au propriétaire si la pièce est sous garantie. **LISTE DES PIÈCES GARANTIES EN VERTU DE LA LUTTE ANTIÉMISSIONS:** Carburateur, Dispositif d'allumage, Bougie (couverte jusqu'à sa date de remplacement normal pour entretien), Module d'allumage. **DÉCLARATION D'ENTRETIEN:** Le propriétaire est responsable d'accomplir toutes les opérations d'entretien requises dans le Manuel de l'utilisateur.

L'information sur l'étiquette du produit indique la norme de certification de votre moteur. Exemple: (Année) EPA Phase 1 ou Phase 2 et/ou CALIFORNIA.

Renseignements importants sur le moteur. Ce moteur se conforme aux règlements sur les émissions pour petits moteurs tout-terrain

Famille
N° De Série
N° De Modèle

Consultez le manuel du propriétaire pour les caractéristiques et les réglages d'entretien

