

## EXPLICATION DES SYMBOLES

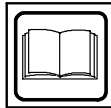

**AVERTISSEMENT:** Cette tronçonneuse peut être dangereuse! L'emploi négligeant ou impropre peut causer des blessures graves ou mêmes fatales.



Lisez et comprenez le manuel d'instructions avant d'utiliser la tronçonneuse.



Portez toujours la protection de l'ouïe appropriée, la protection des yeux et la protection de tête.



Employez toujours l'appareil à deux mains.



**AVERTISSEMENT!** Il faudra éviter soigneusement tout contact de la pointe de la barre avec n'importe quel objet; ce contact peut faire que la barre saute soudainement vers le haut et vers l'arrière, ce que pourrait entraîner des blessures graves.



La valeur mesurée de recul, sans frein de chaîne, pour la combinaison de barre et de chaîne sur l'étiquette.

### Symboles pour démarrage

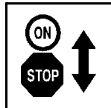

Mettez l'interrupteur ON/STOP en position «ON».

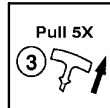

Avec la main droite, tirez rapidement la corde de démarreur 5 fois.

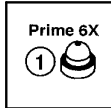

Pressez lentement 6 fois la poire d'amorçage.

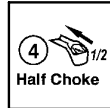

Mettez le levier de l'étrangleur/du ralenti rapide dans la position «HALF CHOKE».

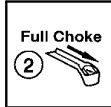

Tirez le levier de l'étrangleur/du ralenti rapide au maximum (dans la position «FULL CHOKE»).



Avec la main droite, tirez rapidement la corde de démarreur jusqu'à ce que le moteur démarre.

## RÈGLES DE SÉCURITÉ

**AVERTISSEMENT:** Débranchez toujours le fil de la bougie d'allumage et le fil d'endroit où il ne peut pas entrer en contact avec la bougie d'allumage pour empêcher commencer accidentel en installant, transport, s'ajustant ou en dépannant exceptez les réglages de carburateur. Puisque les tronçonneuses sont des machines à haute vitesse pour le coupage de bois, il faudra bien respecter les précautions spéciales de sécurité afin de réduire le risque d'accidents. L'emploi

négligeant ou impropre de cet appareil pourra entraîner des blessures graves.

### PENSEZ AVANT D'AGIR

- Lisez attentivement le manuel d'instructions, assurez-vous d'avoir bien compris les consignes de sécurité et suivez-les attentivement avant d'utiliser l'appareil.
- Limitez l'emploi de votre tronçonneuse aux utilisateurs adultes qui comprennent et qui peuvent bien respecter les règles de sécurité, les précautions et les instructions d'utilisation qui se trouvent dans ce manuel.

- Portez de l'équipement de sécurité. Employez toujours des chaussures de sécurité avec des bouts en acier et des semelles non-glissantes; des habits ajustés; des gants à haute résistance non-glissants; de la protection aux yeux telle que des lunettes protectrices aérées non embuantes ou masque protecteur; un casque de sécurité approuvé; et de la protection à l'audition (des boules ou des cache-oreilles). Les utilisateurs devront se faire examiner l'audition régulièrement, puisque le bruit des tronçonneuses peut nuire à l'audition. Fixez les cheveux au-dessus des épaules.

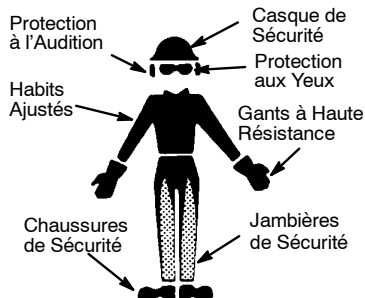

- Tenez toutes les parties du corps éloignées de la chaîne quand le moteur est en marche.
- Tenez les enfants, les passants et les animaux éloignés d'au moins 10 mètres (30 pieds) de l'espace de travail ou quand vous mettez l'appareil en marche.
- Ne maniez pas ni utilisez pas la tronçonneuse quand vous êtes fatigué, malade, bouleversé ou si vous avez pris de l'alcool, des drogues ou des médicaments. Il faudra que vous soyez en bonne condition physique et mentalement vigilant. Si vous souffrez d'une condition de santé qui pourrait s'aggraver en raison de travail ardu, consultez votre médecin.
- Planifiez soigneusement à l'avance votre travail de coupe. Ne commencez pas à couper sans avoir débarassé l'espace de travail et sans avoir une surface stable pour vous tenir debout et, lorsqu vous abattez des arbres, un chemin de retraite.

### UTILISEZ LA TRONÇONNEUSE RESPECTANT LES BESOINS DE SÉCURITÉ

- N'employez pas l'appareil à une main seule, puisque cela peut entraîner des blessures graves à l'utilisateur, aux assistants, aux passants. Les tronçonneuses demandent l'utilisation à deux mains à tout moment.
- Utilisez l'appareil exclusivement dans les endroits extérieurs bien aérés.
- N'employez pas l'appareil debout ou assis sur une échelle ou un arbre.
- Assurez-vous que la chaîne ne va pas toucher quoi que se soit tandis que vous mettez l'appareil en marche. Ne tentez

jamais de mettre le moteur en marche avec la barre dans le trou.

- N'exercez aucune pression sur la tronçonneuse à la fin d'une coupure. La pression pourrait vous faire perdre le contrôle lorsque la coupure est achevée.
- Arrêtez le moteur avant de poser l'appareil.
- N'employez pas l'appareil qui est endommagée, incorrectement ajusté, ou pas complètement et solidement réuni. Substituez toujours la barre, la chaîne, le protège-main, ou le frein à chaînes immédiatement s'il devient endommagé, cassé ou êtes autrement retiré.
- Lorsque vous transporterez l'appareil, faites-le toujours avec le moteur arrêté, le silencieux éloigné du corps et la barre et la chaîne à l'arrière, couverts d'un fourreau.

### TENEZ TOUJOURS LA TRONÇONNEUSE EN BON ÉTAT DE FONCTIONNEMENT

- Tout service à la tronçonneuse devra être fait par un Autorisé de Service après-vente, sauf les services décrits dans la section de service de ce manuel. Par exemple, au cas d'être employés des outils incorrectes pour enlever ou serrer le volant lors de faire un service à l'embrayage, cela peut entraîner des dommages structurels au volant, qui pourrait donc éclater.
- Assurez-vous que la chaîne s'arrête quand l'accélérateur est déclenché. Le réglage est décrit dans RÉGLAGE DU CARBURATEUR.
- Ne modifiez jamais l'appareil en quoi que ce soit.
- Tenez toujours les anses sèches, nettes et dépourvues d'huile ou carburant.
- Tenez les bouchons et les fermoirs soigneusement fermés.
- Employez exclusivement les accessoires et les pièces de rechange Poulan® recommandés.

### MANIEZ LE CARBURANT AVEC SOIN

- Ne fumez pas alors que vous maniez le carburant ou employez la tronçonneuse.
- Éliminez toutes les sources d'étincelles et de flammes dans les endroits où l'on mêle ou verse le carburant. Il ne devrait y compris y fumée, les flammes ouvertes, ou travail qui pourrait causer des étincelles. Permettez au moteur de se refroidir avant de ajouter le carburant au réservoir.
- Mêlez et versez le carburant dehors, en utilisant un récipient de carburants approuvé et étiqueté. Essuyez tous les déversements de carburant.
- Éloignez-vous au moins de 3 mètres (10 pieds) de l'endroit de ravitaillement avant de mettre le moteur en marche.
- Arrêtez le moteur et laissez l'appareil se refroidir dans un endroit non-combustible, pas sur des feuilles sèches, de la paille, du papier, etc. Enlevez le bouchon de carburant lentement et ravitaillez l'appareil.
- Gardez l'appareil dans un endroit frais, sec et bien aéré ou les vapeurs de carburant ne peuvent pas atteindre des étincelles ou des

flammes nues des chauffeurs d'eau, des moteurs ou des interrupteurs électriques, le chauffage central, etc.

## RECU

**AVERTISSEMENT:** Évitez le recul qui peut entraîner des blessures graves. Le **Recul** est le mouvement vers l'arrière et/ou le haut de la barre-guide qui se produit quand la partie de la chaîne du haut du bout de la barre-guide entre en contact avec tout objet, tel qu'une autre bûche ou branche, ou quand le bois se referme et pince la chaîne de la tronçonneuse dans la coupe. Entre en contact avec un objet étranger qui se trouve dans le bois peut également avoir comme conséquence la perte de commande à la tronçonneuse.

- Le **Recul de Rotation** peut se produire quand la chaîne en mouvement entre en contact avec un objet à l'extrémité supérieure du bout de la barre-guide. Ce contact peut enfoncer la chaîne dans cet objet, ce qui l'arrête pour un instant. Le résultat est une réaction ultra-rapide qui projette la barre-guide vers le haut et l'arrière, vers l'utilisateur.
- Le **Pincement-Recul** peut se produire quand le bois se referme et pince la chaîne en mouvement dans la coupe, le long du bout de la barre-guide et la chaîne s'arrête soudainement. Cet arrêt soudain de la chaîne cause un renversement de la force de la chaîne utilisée pour couper le bois et projette la tronçonneuse dans la direction inverse de la rotation de la chaîne. La tronçonneuse directement vers l'utilisateur.
- Le **Rétraction** peut se produire quand la chaîne en mouvement entre en contact avec un objet étranger qui se trouve dans le bois, le long du bas de la barre-guide et la chaîne s'arrête soudainement. Cet arrêt soudain de la chaîne tire la tronçonneuse en avant et loin de l'opérateur et pourrait facilement faire détruire l'opérateur la commande de la tronçonneuse.

### Évitez le pincement-recul:

- Soyez très vigilant des situations ou des obstructions qui pourraient faire serrer la partie supérieure ou autrement arrêter la chaîne.
- Ne coupez pas plus d'un rondin d'une fois.
- Ne tordez pas la tronçonneuse lorsque vous l'enlevez d'une coupure ascendante lorsque vous sectionnez des rondins.

### Évitez les rétraction:

- Quand vous commencez la coupe, assurez-vous toujours que le moteur est à pleine vitesse et que le châssis de la tronçonneuse est contre le bois.
- Employez des cales en plastique ou bois, jamais en métal, pour tenir la coupure ouverte.

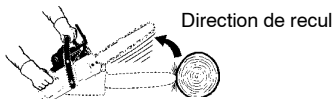

Dégager l'endroit du travail

## RÉDUISEZ LA PROBABILITÉ DE RECU

- Soyez toujours conscient de la possibilité de recul. Avec une compréhension basique du recul, vous pourrez réduire la surprise qui contribue aux accidents.
- Ne permettez jamais que la chaîne, étant en mouvement, touche n'importe quel objet à la pointe de la barre.
- Tenez l'espace de travail débarrassé des obstructions tels que les autres arbres, les branches, les pierres, les clôtures, les souches, etc. Éliminez ou évitez toute obstruction que la chaîne pourrait toucher pendant la coupure. En coupant les branches, ne laissez pas la barre-guide contacter le branchement ou d'autres objets autour de lui.
- Maintenez la chaîne tranchante et avec la tension correcte. Les chaînes lâches ou émoussées peuvent augmenter les possibilités de recul. Respectez les instructions du fabricant à l'égard d'aiguisement de la chaîne et les instructions d'entretien. Vérifiez la tension régulièrement, mais jamais avec le moteur en marche. Assurez-vous que les écrous de la barre sont bien ajustés.
- Commencez et continuez la coupure avec l'accélération à fond. Si la chaîne tourne à une vitesse moindre que le maximum, il existe une possibilité plus grande de recul.
- Ne coupez qu'un rondin au même temps.
- Soyez extrêmement soigneux en rentrant dans une coupure déjà commencée.
- Ne tenez pas commencer les coupures avec la pointe de la barre (coupure de perceuse).
- Prenez garde aux rondins glissants et aux autres forces qui pourraient fermer la coupure et serrer la chaîne ou tomber sur elle.
- Employez la barre au recul réduit et la chaîne au recul réduit spécifiées.

## MAINTENEZ LE CONTRÔLE

Tenez-vous debout légèrement à gauche de la tronçonneuse.



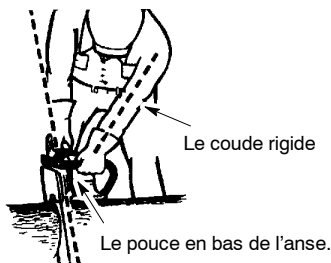

- Serrez fortement la tronçonneuse avec les deux mains afin de maintenir le contrôle. Ne lâchez pas. Serrez l'anse d'arrière avec la main droite, soit que vous soyez droitier ou soit que vous soyez gaucher. Tenez les doigts de la main gauche autour de, avec le pouce en bas de, l'anse d'avant. Maintenez le bras gauche tout droit avec le coude rigide.
- Quand vous faites une coupe de tronçonnage, mettez la main gauche sur la poignée avant de façon à l'aligner avec la main droite sur la poignée arrière. N'inversez jamais les positions des mains, quelle que soit la coupe.
- Tenez-vous avec le poids distribué également entre les deux pieds.
- Tenez-vous légèrement à gauche de la tronçonneuse afin d'éviter que le corps soit en ligne droite avec la chaîne.
- Ne vous penchez pas. Vous pourriez perdre l'équilibre et le contrôle.
- Ne coupez pas plus haut que les épaules. Il est très difficile de maintenir le contrôle de la tronçonneuse quand elle est plus haut que les épaules.

## DISPOSITIFS DE SÉCURITÉ DANS LE REcul

**AVERTISSEMENT:** Les dispositifs suivants ont été inclus dans votre tronçonneuse afin de réduire le danger de recul, néanmoins, de tels dispositifs n'éliminent pas complètement ce danger. Ne vous confiez pas aux seuls dispositifs de sécurité. Respectez toutes les règles de sécurité afin d'éviter le recul et les autres forces qui peuvent causer des blessures graves.

- La barre au recul réduit, conçue avec une pointe de rayon court qui réduit les dimensions du zone de danger de recul dans la pointe de la barre. Ce type de barre réduit de façon significative le nombre et la gravité des reculs aux tests faits en conformité avec ANSI B175.1.

Barre symétrique au recul réduit

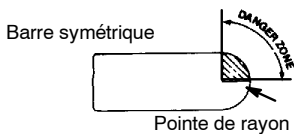

- La chaîne au recul réduit satisfait les demandes de performance aux tests d'un échantillon représentatif des tronçonneuses avec déplacement de 3,8 pouces cubiques spécifiés dans ANSI B175.1.

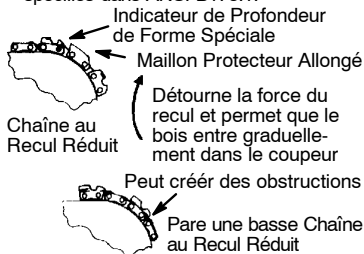

- Protecteur de main d'avant: conçu pour réduire la possibilité que votre main gauche touche la chaîne si vous lâchez l'anse accidentellement.
  - La position des anses d'avant et d'arrière, conçue avec distance entre les deux et en ligne. La séparation et la position en ligne offertes par cette conception coopèrent pour donner de l'équilibre et de la résistance dans le contrôle du pivotement de la tronçonneuse vers l'utilisateur dans le cas de recul.
- FREIN DE CHAÎNE ET ANGLE CKA (ANGLE CALCULE DE REcul DE LA CHAÎNE)**
- Frein à chaîne, conçu pour arrêter la chaîne en cas du recul.

**AVERTISSEMENT:** NOUS N'EXPRIMONS PAS ET VOUS NE DEVEZ PAS SUPPOSER QUE LE FREIN DE CHAÎNE VOUS PROTÈGERA DANS LE CAS DE REcul. Le recul est une action rapide comme un éclair qui jette en arrière et en l'air la barre et la chaîne rotative vers l'opérateur. Le recul peut être causé en permettant le contact de l'extrémité de barre dans la zone de danger avec n'importe quel objet dur. Il peut être causé aussi en pinçant la chaîne le long du haut du barre-guide. Cette action peut pousser la barre rapidement en arrière vers l'opérateur. L'un ou l'autre de ces événements peut vous faire perdre le contrôle de la tronçonneuse, ce qui peut produire des blessures sérieuses ou même la mort. NE VOUS REPOSEZ PAS SUR N'IMPORTE QUEL DISPOSITIF INCORPORÉ DANS VOTRE TRONÇONNEUSE. VOUS DEVEZ UTILISER LA TRONÇONNEUSE CORRECTEMENT ET AVEC SOIN POUR ÉVITER LE REcul. Les barres à recul réduit et les chaînes à recul réduit bas réduisent le chance et la grandeur du recul ; ils sont donc recommandés. Votre tronçonneuse a une chaîne et une barre à faible recul en tant

qu'équipement d'origine. Sur un frein à chaînes devraient être dépannés par un distributeur de service autorisé. Prenez votre unité à l'endroit de l'achat si acheté d'un distributeur de service, ou au marchand principal autorisé le plus proche de service.

- Si le bout touche un objet, des étincelles peuvent être produites et la direction peut être INVERSEE, renvoyant le chaîne en haut et en arrière vers l'utilisateur.
- Si la chaîne est bloquée au niveau du chaîne, il peut sauter rapidement en arrière en direction de l'utilisateur.
- Ces deux manœuvres peuvent vous faire perdre le contrôle de la tronçonneuse.

**⚠ AVERTISSEMENT:** L'angle calculé de recul (CKA) sur votre tronçonneuse et dans la liste ci-dessous représente l'angle de recul qu'auront vos combinaisons de barre et chaîne quand elles seront testées en conformité avec les critères CSA (Association Canadienne De Normes) et ANSI. Au moment d'acheter barre

et chaîne de rechange, les valeurs CKA les plus bas devront être considérées. Les valeurs CKA plus bas représentent les angles ayant moins danger pour l'utilisateur, tandis que les valeurs plus hauts représentent des angles plus grands et des énergies plus fortes. Les angles calculés représentés dans la rubrique non-actionné indiquent l'énergie totale et l'angle associé sans actionner le frein de chaîne pendant le recul. L'angle actionné représente le temps d'arrêt relatif à l'angle d'actionnement du frein de chaîne et l'angle conséquent de recul de la tronçonneuse.

La combinaisons suivante de barre et chaîne correspond aux normes sur le recul CSA Z62.1, Z62.3 et ANSI B175.1. L'utilisation lors qu'elle est utilisée avec les tronçonneuses indiquées dans ce manual. N'utilisez pas de combinaisons de barre et de chaîne différentes que celles indiquées dans ce manual, car elles risqueraient de ne pas correspondre aux critères CKA selon les normes.

### Tableau de l'angle calculé de recul (CKA)

MODÈLE	BARRE		CHAÎNE P/N°	CKA sans frein de chaîne
	P/N°	Longueur		
P3314 / P3314WS P3314WSA	952044368	14"	952051209	33°
P3416 / P3516PR	952044370	16"	952051211	33°
P4018WM / P4018WT P3818AV / P4018AV P4018AV BH	952044418	18"	952051338	33°

**REMARQUE:** Si cette tronçonneuse doit être utilisée pour l'abattement d'arbres, un frein de chaîne est exigé et ne sera pas retiré ou ne sera pas autrement invalidé pour être conforme aux règles OSHA fédérales pour l'abattement d'arbres.

**AVIS DE SÉCURITÉ:** L'exposition aux vibrations à travers l'utilisation prolongée d'outils à moteur d'essence serrés dans les mains peut causer des dommages aux vaisseaux sanguins ou aux nerfs dans les doigts, les mains et les articulations des personnes qui sont sujets aux maladies de la circulation ou aux enfures anormales. L'utilisation prlongée au temps froid a été relationée aux dommages des vaisseaux sanguins dans des personnes qui autrement ont une bonne santé. Si vous avez des symptômes tels que l'engourdissement, la douleur, manque de forces, changement de couleur ou texture de la peau, ou perte de sensation dans les doigts, les mains ou les articulations, arrêtez l'utilisation de cet appareil et consultez un médecin. Les systèmes anti-vibration ne peuvent pas garantir que ce type de problèmes sera évité. Les utilisateurs qui travaillent avec les outils à moteur continuellement devront surveiller leur condition physique, et la condition de l'appareil, soigneusement.

**AVIS SPÉCIAL:** Votre tronçonneuse vient équipée d'un silencieux limiteur de température et un écran anti-étincelles afin de satisfaire les

conditions des codes de Californie 4442 et 4443. Toutes les terres fiscales boisées et les états de Californie, Idaho, Maine, Minnesota, Nouvelle Jersey, Orégon et Washington exigent par loi un écran anti-étincelles dans beaucoup de moteurs de combustion interne. Si vous utilisez une tronçonneuse outil y a de telles règles, vous êtes juridiquement responsable du maintien de ces pièces. Le manque de ces conditions est une violation de la loi. Voir la section SERVICE.

Tout défaut de respecter tous les avertissements et règles de sécurité peut entraîner des blessures graves. Dans des situations qui ne sont pas couvertes dans ce manuel, soyez prudent(e) et faites preuve de bon sens. Si vous avez besoin d'aide, mettez-vous en rapport avec le distributeur autorisé de service ou appelez al numéro 1-800-554-6723.

**NORMES:** Cet appareil est homologué par Underwriter's Laboratories, Inc., comme se conformant à la:

**ANSI B175.1-2000** Norme Nationale Américaine pour les outils - tronçonneuse à essence - Réglementation sur la Sécurité (ANSI B175.1-2000).

**CSA Z62.1-03** "La Sécurité et Santé de l'utilisateur de la Tronçonneuse"

**CSA Z62.3-96** "La Sécurité de Santé de l'utilisateur en ce qui Concerne le Recul de la Tronçonneuse"

## MONTAGE

Il est conseillé de porter des gants de protection (non fournis) lors de montage.

### INSTALLATION DE LA BARRE ET LA CHAÎNE (Si elles n'ont pas été déjà installées)

**AVERTISSEMENT:** Vérifiez chaque pas du montage si vous avez reçu l'appareil déjà monté. Employez toujours des gants quand vous maniez la chaîne. La chaîne est tranchante et peut vous blesser même quand elle n'est pas en mouvement.

1. Desserrez et enlevez les écrous de la barre et enlevez le couvercle de l'embrayage de la tronçonneuse.
2. Enlevez le séparateur d'emballage en plastique et recyclez-le.

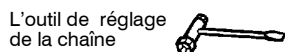
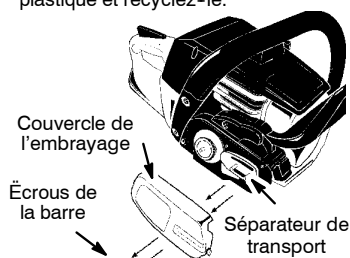

3. Il y a une goupille et une vis de réglage employées pour régler la tension de la chaîne. Il est très important dans le montage de la barre que la goupille qui se trouve sur la vis de réglage soit alignée avec un trou qui se trouve dans la barre. Quand on fait tourner le vis, la goupille monte et descend par la vis. Trouvez ce réglage avant d'installer la barre dans l'appareil. Voir l'illustration qui suit.

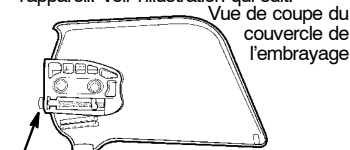

#### Réglage du couvercle de l'embrayage

4. À la main, tournez la vis de réglage dans le sens contraire de l'horloge pour déplacer la goupille de réglage jusqu'à ce qu'elle touche la butée. Cela permettra pour la goupille d'être près de la bonne position.
5. Glissez la barre-guide sur des boulons de barre jusqu'à ce qu'elle bute contre le pignon du tambour de l'embrayage.

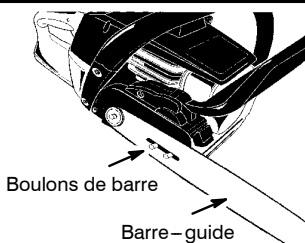

6. Enlevez la chaîne de son emballage avec soin et tenez-la avec les coupeurs tel qu'indiqué.

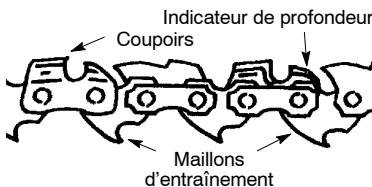
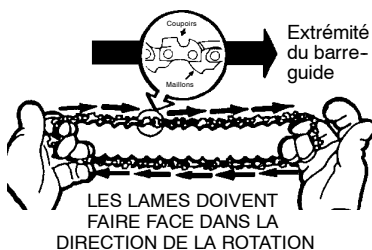

7. Placez la chaîne dans le pignon situé derrière le retenue de l'embrayage. Mettez la chaîne entre les dents du pignon.
8. Introduisez les bas des maillons d'entraînement entre les dents de la pignon en la embout de la barre-guide.
9. Introduisez les maillons d'entraînement dans la rainure de la barre-guide.
10. Tirez la barre-guide vers l'avant jusqu'à ce que la chaîne soit bien dans la rainure de la barre-guide. Assurez-vous tous les maillons d'entraînement sont dans la rainure de la barre-guide.
11. Installez maintenant la couvercle de l'embrayage en vous assurant que la goupille de réglage est dans le trou inférieur de la barre-guide. Souvenez-vous que cette goupille fait bouger vers l'avant et l'arrière le barre-guide quand vous tournez le vis.

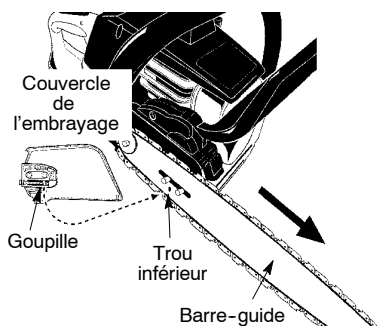

12. Installez les écrous de la barre et ajustez-les avec les doigts. Après avoir tensionné la chaîne, il faudra ajuster les écrous de la barre.

**TENSION DE LA CHAÎNE** (y compris les appareils avec la chaîne déjà installée)

**⚠ AVERTISSEMENT:** Quand vous touchez la chaîne, portez toujours des gants protecteurs. La chaîne est aiguisée et peut vous couper même quand elle ne bouge pas.

**REMARQUE:** Tandis que vous réglez la tension de la chaîne, assurez-vous que les écrous de la barre ont été ajustés seulement avec les doigts. Si l'on tente régler la tension de la chaîne avec les écrous bien ajustés, on pourra endommager l'appareil.

#### Verification de la tension:

Employez l'extrémité de tournevis de l'outil de réglage à chaîne (outil de la barre) pour déplacer la chaîne autour de la barre. Si la chaîne ne tourne pas, elle est trop serrée. Si elle est trop lâche, elle pendra en bas de la barre.

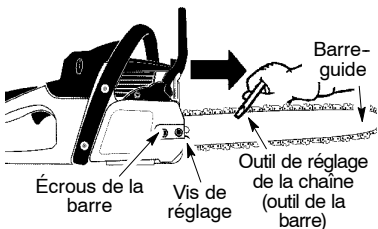

#### Réglage de la tension:

La tension de la chaîne est très importante. La chaîne s'étend avec l'usage, spécialement pendant les premières fois que la tronçonneuse est employée. Vérifiez toujours la tension de la chaîne chaque fois que vous utilisez l'appareil et chaque fois que vous le ravaillez.

1. Desserez les écrous de la barre jusqu'à ce qu'ils ne soient pas plus serrés contre le frein qu'on peut le faire des doigts.
2. Tournez le vis de réglage dans le sens des aiguilles d'une montre jusqu'à ce que la chaîne touche à peine au bas de la barre.

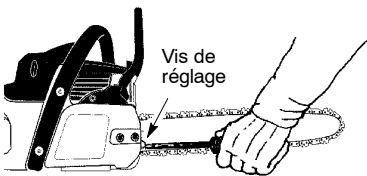

3. À l'aide de l'outil pour la barre, faites tourner la chaîne autour de la barre-guide pour vous assurer que tous les maillons sont dans la rainure de la barre.
4. Soulevez le bout de la barre-guide pour voir si la chaîne pend. Relâchez le bout de la barre-guide et tournez ensuite le vis de réglage  $\frac{1}{4}$  de tour dans le sens des aiguilles d'une montre. Répétez jusqu'à ce que la chaîne ne pende plus.

Vis de réglage -  $\frac{1}{4}$  de tour

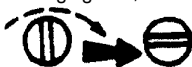

5. Alors que vous levez le bout de la barre-guide, resserrez solidement les écrous de la barre avec l'outil pour la barre.

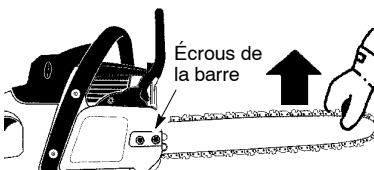

6. À l'aide du bout en tournevis de l'outil pour la barre, déplacez la chaîne autour de la barre-guide.
7. Si la chaîne ne tourne pas, c'est qu'elle est trop serrée. Desserrez légèrement les écrous du frein de chaîne et tournez la vis de réglage d'un quart de tour dans le sens contraire de l'horloge. Resserrez les écrous du frein de chaîne.
8. Si la chaîne est trop lâche, elle pendra sous la barre-guide. Si c'est le cas, N'UTILISEZ PAS la tronçonneuse.

**⚠ AVERTISSEMENT:** Si le tronçonneuse est fonctionné avec une chaîne lâche, la chaîne pourrait sauter de la barre et resulter en de blessures graves.

# FONCTIONNEMENT

## FAMILIARISEZ-VOUS AVEC VOTRE TRONÇONNEUSE

AVANT D'UTILISER VOTRE TRONÇONNEUSE, LISEZ BIEN CE MANUEL ET LES RÈGLES DE SÉCURITÉ. Comparez les illustrations à votre appareil pour voir où se trouvent les commandes et les réglages. Conservez ce manuel pour vous y reporter plus tard.

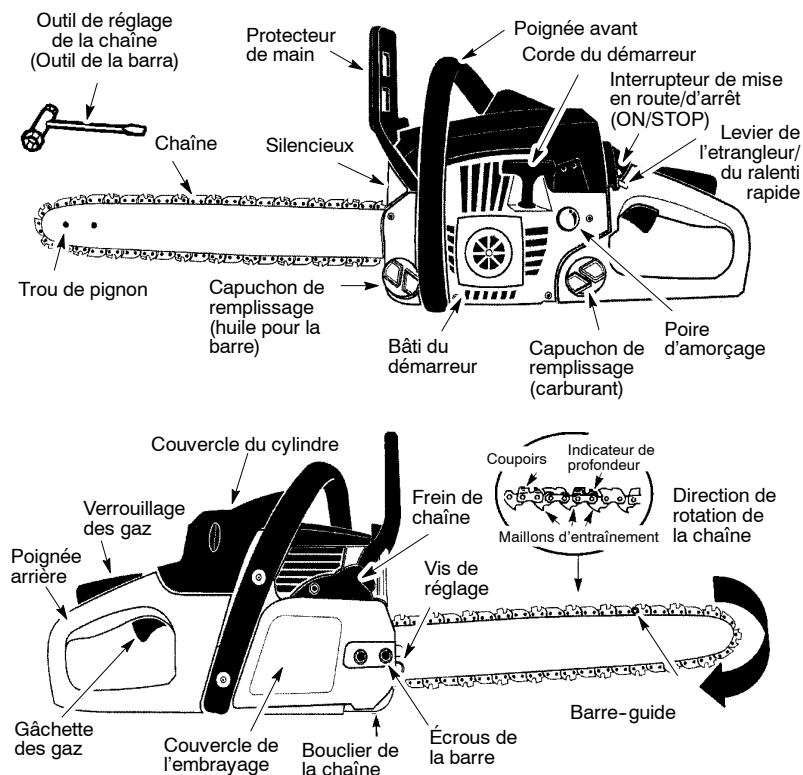

### INTERRUPTEUR DE MISE EN ROUTE/D'ARRÊT (ON/STOP)

Le INTERRUPTEUR DE MISE EN ROUTE/D'ARRÊT (ON/STOP) est utilisé pour arrêter le moteur.

### GÂCHETTE DES GAZ

Le GÂCHETTE DES GAZ contrôle la vitesse du moteur.

### VERROUILLAGE DES GAZ

Le VERROUILLAGE DES GAZ doit être pressé avant de pouvoir presser la gâchette des gaz. Il évite les démarrages accidentels.

### LEVIER DE L'ÉTRANGLEUR/DU RALENTI RAPIDE

Pour le démarrage d'un moteur froid ou après un nouveau remplissage de carburant, l'étrangleur et le ralenti rapide sont déclenchés en tirant à fond le LEVIER

DE L'ÉTRANGLEUR/DU RALENTI RAPIDE. L'étrangleur fournit du carburant supplémentaire au moteur lors d'un démarrage à froid.

### POIRE D'AMORÇAGE

Le POIRE D'AMORÇAGE fait circuler le carburant pour l'amener au carburateur et accélérer le démarrage.

### FREIN DE CHAÎNE

Le FREIN DE CHAÎNE conçu pour arrêter la chaîne en cas du recul. Le frein de chaîne est actionné automatiquement en cas du recul. Le frein de chaîne est actionné manuellement si la protecteur de main est poussé en avant. Si le frein est déjà actionné, on peut le désactionner tirant le protecteur de main vers l'anse d'avant autant que possible.



## TENSION DE LA CHAÎNE

Il est normal qu'une chaîne neuve se détende durant les 15 premières minutes d'utilisation. Vous devez vérifier souvent la tension de votre chaîne. Voir TENSION DE LA CHAÎNE dans la section des MONTAGE.

## AVANT DE FAIRE DÉMARRER LE MOTEUR

**AVERTISSEMENT:** Avant de commencer, ne manquez pas de lire les instructions de traitement du carburant des règles de sécurité de ce manuel. Si vous ne les comprenez pas, n'essayez pas de remplir votre appareil. Demandez l'aide de quelqu'un qui les comprend ou appelez notre ligne d'aide aux consommateurs au 1-800-554-6723.

## RAVITAILLEMENT DU MOTEUR

**AVERTISSEMENT:** Enlevez le capuchon de remplissage (carburant) lentement quand ajoutant plus de carburant à l'appareil.

### RENSEIGNEMENTS UTILES



*Pour obtenir le bon mélange d'huile et d'essence, versez 3,2 onces d'huile synthétique à deux temps dans un gallon d'essence fraîche.*

Il est certifié que ce moteur fonctionnera avec de l'essence sans plomb. Avant d'utiliser l'appareil, vous devez mélanger l'essence à une synthétique huile de bonne qualité pour les moteurs à 2 temps refroidis à air spécifiée pour les mélanges à 40:1. Nous recommandons l'huile Poulan/Weed Eater. La proportion de mélange est de 40 à 1 et est obtenue en utilisant 95 ml (3,2 onces) d'huile par 4 litres (1 gallon) d'essence sans plomb. Inclus avec cette tronçonneuse est un récipient de 95 ml (3,2 onces) d'huile. Versez le contenu entier de ce récipient dans 4 litres (1 gallon) d'essence pour réaliser le mélange approprié de carburant. N'UTILISEZ PAS d'huiles pour automobiles ni pour bateaux. Elles peuvent endommager le moteur. Lors du mélange du carburant, suivez les instructions imprimées sur le contenant. Après avoir ajouté l'essence, secouez le contenant pendant un moment pour vous assurer d'un parfait mélange. Avant de remplir votre appareil, lisez et respectez toujours les règles de sécurité du carburant.

## LUBRIFICATION DE LA CHAÎNE ET DE LA BARRE

La barre et la chaîne ont besoin de lubrification continue. La lubrification est fournie par un système de lubrification automatique quand le réservoir d'huile est maintenu rempli. Le manque d'huile détruira

**AVERTISSEMENT:** Le silencieux est très chaud pendant et après utilisation. Ne touchez pas le silencieux ou ne permettez pas le matériel qui est combustible (sèche herbe, carburant) pour entrer en contact avec le silencieux.

la barre et la chaîne rapidement. Le manque d'huile causera surchauffement qui se pourra détecter par la fumée qui sort de la chaîne et/ou par la décoloration de la barre. Quand la température est sous zéro, l'huile devient plus épaisse, donc il faudra la diluer avec un peu (5 à 10%) de gazole N° 1 ou pétrole. L'huile de barre et chaîne doit couvrir librement.

L'huile Poulan® de barre et chaîne est formulée pour protéger votre appareil contre les dégâts excessifs causés par la chaleur et la friction et telle résiste la perte d'épaisseur à hautes températures. Si l'huile Poulan® de barre et chaîne n'est pas disponible, utilisez une bonne huile de la catégorie SAE 30.

- N'employez jamais d'huile usée.
- Arrêtez le moteur avant d'enlever les bouchons.

## IMPORTANT

Il a été prouvé que les carburants contenant de l'alcool (ou utilisant de l'éthanol ou du méthanol) peuvent attirer l'humidité qui entraîne la séparation du carburant et la formation d'acides durant le rangement. Le gaz acides peuvent endommager le dispositif du carburant d'un moteur. Pour éviter les problèmes de moteur, le dispositif du carburant doit être purgé avant de ranger l'outil pendant 30 jours ou plus. Videz le réservoir du carburant, faites démarrer le moteur et laissez-le tourner jusqu'à ce que les tuyaux de carburant et le carburateur soient vides. La saison suivante, utilisez du carburant frais. Pour plus de détails, voir la section ENTREPOSAGE.

## FREIN DE CHAÎNE

Assurez-vous le frein de chaîne est désenclencher tirant la protecteur de main avant vers l'anse d'avant autant que possible. Lors de la coupe, le frein doit être désenclenche.

**AVERTISSEMENT:** La chaîne ne doit pas être en mouvement lorsque le moteur est au ralenti. Si c'est le cas, référez-vous à la partie intitulée REGLAGE DU CARBURATEUR dans ce mode d'emploi. Ne touchez pas le pot d'échappement ; ceci pourrait résulter en brûlure sérieuse.

**Pour arrêter le moteur,** mettez l'interrupteur ON/STOP en position «STOP».

**Pour démarrer le moteur,** tenez bien la tronçonneuse par terre comme illustré, La chaîne devra pouvoir tourner sans toucher d'autres objets.

Utilisez entre 40 à 45 cm (15 à 18 pouces) de corde par tentative.

Tenez bien la tronçonneuse en place lors de chaque tentative.

Poignée de la corde de démarreur

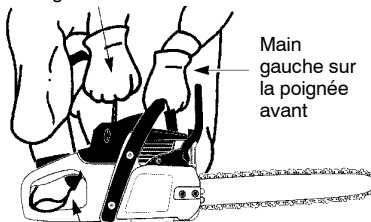

Pied dans la poignée arrière

### RENSEIGNEMENTS IMPORTANTS

En tirant la corde, ne la tirez pas jusqu'au bout. Ceci peut faire casser la corde. Ne laissez pas la corde revenir violemment. Tenez la poignée en laissant la corde revenir doucement.

Lors d'un temps froid, démarrez votre appareil avec l'étrangleur en position FULL CHOKE. Laissez le moteur se réchauffer avant de presser la gâchette d'accélérateur.

**REMARQUE:** N'utilisez pas pour couper le matériel quand le levier de l'étrangleur/du ralenti rapide est en position «FULL CHOKE».

### RENSEIGNEMENTS UTILES



Si vous ne réussissez pas à faire démarrer votre moteur après avoir suivi ces instructions, appelez le 1-800-554-6723.

### DÉMARRAGE D'UN MOTEUR FROID (ou d'un moteur après épuisement du carburant)

**REMARQUE:** Pour les étapes suivantes, le juste réglage s'engage automatiquement quand le levier de l'étrangleur/du ralenti rapide est mis au maximum.

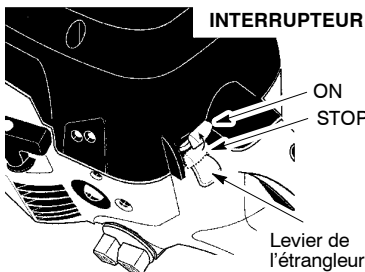

1. Mettez l'interrupteur ON/STOP en position «ON».
2. Pressez lentement 6 fois la poire d'amorçage.
3. Tirez le levier de l'étrangleur/du ralenti rapide au maximum (dans la position «FULL CHOKE»).

4. Avec la main droite, tirez rapidement la corde de démarreur 5 fois. Puis, procédez à l'étape suivante.

**REMARQUE:** Si le moteur pourrait sembler essayer de démarrer avant 5ème tirage, arrêtez tirant et procédez immédiatement à l'étape suivante.

5. Mettez le levier de l'étrangleur/du ralenti rapide dans la position «HALF CHOKE».

### LEVIER DE L'ÉTRANGLEUR/ DU RALENTI RAPIDE

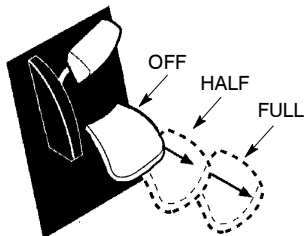

6. Avec la main droite, tirez rapidement la corde de démarreur jusqu'à ce que le moteur démarre.
7. Laissez le moteur tourner au ralenti accéléré pendant 30 secondes. Après, pressez la gâchette d'accélérateur puis lâchez-la pour que le moteur tourne au ralenti normal.

### DÉMARRAGE D'UN MOTEUR CHAUD

1. Mettez l'interrupteur ON/STOP en position «ON».
2. Pressez lentement 6 fois la poire d'amorçage.
3. Tirez le levier de l'étrangleur/du ralenti rapide dans la position «FULL CHOKE» pour fixer le ralenti rapide; puis mettez d'étrangleur dans la position «HALF CHOKE».
4. Avec la main droite, tirez rapidement la corde de démarreur jusqu'à ce que le moteur démarre.
5. Pressez la gâchette d'accélérateur puis lâchez-la pour que le moteur tourne au ralenti normal.

### DIFFICULTÉS DE DÉMARRAGE (ou d'un moteur noyé)

Il est possible que le moteur soit noyé s'il n'a pas démarré après 10 tentatives.

Pour vider un moteur noyé, mettez le levier de l'étrangleur/du ralenti rapide en complètement (dans la position «OFF CHOKE») et puis suivez les consignes indiquées pour un moteur chaud. Il faut que l'interrupteur ON/STOP soit en position «ON».

Si le moteur est extrêmement noyé, il faudra peut-être plusieurs tentatives. Si le moteur ne démarre toujours pas, voyez le TABLEAU DE DÉPANNAGE ou appelez au numéro 1-800-554-6723.

### FREIN DE CHAÎNE

**AVERTISSEMENT:** Si le collier de frein de chaîne est usé, il peut se casser lorsque le frein de chaîne est activé. Si le

collier de frein est défectueux, le frein de chaîne n'arrêtera pas la chaîne. La collier de frein devrait être remplacée par un distributeur autorisé de service si n'importe quelle partie est usée moins de 0,5 mm (0,020 pouce) d'épaisseur. Sur un frein à chaînes devraient être dépannés par un distributeur de service autorisé. Prenez votre unité à l'endroit de l'achat si acheté d'un distributeur de service, ou au marchand principal autorisé le plus proche de service.

- Cet appareil est fourni d'un frein de chaîne conçu pour arrêter la chaîne en cas de recul.
- Le frein de chaîne inertie-lancé est actionné si la protecteur de main est poussé en avant, soit manuellement (à la main) ou automatiquement (par le mouvement soudain).
- Si le frein est déjà actionné, on peut le désactionner tirant le protecteur de main vers l'anse d'avant autant que possible.
- Pour pouvoir couper avec la tronçonneuse, le frein doit être désactionné.

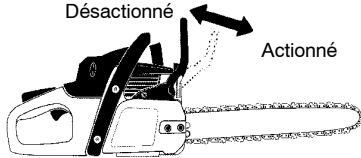

### Contrôle de la fonction de freinage

**ATTENTION:** Vous devez vérifier le frein de chaîne plusieurs fois par jour. Le moteur doit tourner en exécutant ce procédé. C'est le seul exemple quand la tronçonneuse devrait être placée sur la terre avec le fonctionnement de moteur.

Mettez la tronçonneuse sur un endroit solide. Serrez la poignée arrière avec votre main droite et la poignée avant avec votre main gauche. Appliquez la vitesse maximum en appuyant entièrement le gâchette des gaz. Enclenchez le frein de chaîne en faisant tourner votre poignet gauche contre le protège-main, sans lâcher la poignée avant. La chaîne devrait s'arrêter immédiatement.

### Vérification de la force d'inertie

**AVERTISSEMENT:** Quand vous faites ce qui suit, le moteur doit être arrêté. Serrez la poignée arrière avec votre main droite et la poignée avant avec votre main gauche. Tenez la tronçonneuse à environ 35 cm (14 pouces) au dessus d'une souche ou d'un tronçon ou de toute autre surface en bois.. Relâchez votre prise sur la poignée avant et utilisez le poids de la tronçonneuse pour laissez l'extrémité de la barre tomber en avant et entrer en contact avec le tronçon. Quand l'extrémité de la barre frappe le tronçon, le frein devrait lancer.

### SUGGESTIONS D'UTILISATION

- Vérifiez la tension de la chaîne avant la première utilisation et après 1 minute de travail. Voir TENSION DE LA CHAÎNE dans MONTAJE.

- Coupez bois seulement. Ne coupez pas métal, plastique, maçonnerie, matériaux de construction qui ne sont pas bois, etc.
- Arrêtez l'appareil si la chaîne touche un objet étranger. Faites une inspection de la tronçonneuse et réparez les pièces si nécessaire.
- Évitez que la chaîne touche de la saleté ou du sable. Même un peu de saleté l'émoussera rapidement, ce qui accroîtra le risque de recul.
- Coupez des rondins petits, en employant les techniques suivantes, afin de vous habituer à l'utilisation de l'appareil, avant de tenter un travail important.
  - Serrez l'accélérateur et laissez que le moteur atteigne la vitesse maximum avant de commencer à couper.
  - Commencez chaque coupure avec le cadre de l'appareil appuyé sur le rondin.
  - Maintenez le moteur à vitesse maximum en tout moment pendant que vous êtes en train de couper.
  - Laissez que l'appareil fasse le travail. N'exercez qu'une pression très légère.
  - Lâchez l'accélérateur dès l'instant où vous achevez la coupure, laissant le moteur tourner au ralenti. Si vous laissez tourner le moteur à vitesse maximum sans couper, l'appareil pourra subir des dégâts excessifs. **On lui recommande que le moteur pour ne pas être fonctionné pendant plus que 30 secondes à la vitesse maximum.**
  - Afin d'éviter la perte du contrôle au moment d'achever la coupure, n'exercez pas de pression sur la tronçonneuse à ce moment.
- Arrêtez le moteur avant de poser l'appareil sur la terre.

### TECHNIQUES POUR ABATTRE LES ARBRES

**AVERTISSEMENT:** Vérifiez les branchements cassés ou morts qui peuvent tomber tout en coupant entraînant des dommages sérieux. Ne coupez pas près de bâtiments ou de fils d'électricité si vous ne savez pas la direction dans laquelle l'arbre va tomber, ni de nuit non plus, parce qu'il n'y pas visibilité suffisante, ni avec mauvais temps tel que la pluie, la neige, ou les vents forts parce qu'il est difficile de juger où l'arbre va tomber. Si l'arbre touche à tout fil électrique, vous devez en aviser immédiatement la compagnie de services publics.

- Planifiez soigneusement à l'avance votre travail de coupe.
- Dégagez l'aire de travail. Il vous faut une aire dégagée tout autour de l'arbre où vous pourrez conserver un bon équilibre.
- L'utilisateur de la tronçonneuse doit se tenir en amont du terrain, puisque l'arbre abattu roulera ou glissera vers le bas.
- Étudiez les conditions naturelles qui peuvent faire tomber un arbre dans une direction particulière.

Les conditions naturelles qui peuvent déterminer la direction dans laquelle un arbre va tomber comprennent:

- La direction et la vitesse des vents.
- L'inclinaison de l'arbre. Parfois elle n'est pas évidente à cause de la pente. Employez un fil à plomb ou équivalent pour déterminer la direction de l'inclinaison de l'arbre.
- Poids et branches d'un seul côté.
- Les arbres et les obstacles autour de l'arbre.

Vérifiez s'il y a des éléments pourris. Si l'arbre est pourri il peut casser net et tomber dessus l'utilisateur.

Assurez-vous qu'il y a de l'espace pour que l'arbre tombe. Établissez une distance équivalente à deux longueurs et demi de l'arbre entre celui-ci et la personne ou l'objet plus proche. Le bruit du moteur peut masquer votre avis crié.

Enlevez la poussière, les pierres, écorce libre, clous, agrafes, et fil de cuivre de l'arbre que l'on va couper.

Planifiez une voie d'accès claire de retraite à l'arrière et à la diagonale à la ligne de la chute.

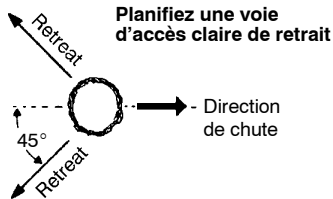

## POUR ABATTRE DE GRANDS ARBRES

(Diamètre de 15 cm. ou plus large)

La méthode de l'entaille est employée pour abattre des arbres grands. On coupe une entaille du côté de l'arbre vers lequel on désire que l'arbre tombe. Après avoir fait une coupure de chute de l'autre côté, l'arbre aura la tendance de tomber vers l'entaille.

**REMARQUE:** Si l'arbre a de grosses racines de contrefort, enlevez-les avant de faire l'entaille. Si à l'aide de la tronçonneuse pour retirer des racines de contrefort, empêche la chaîne d'entrer en contact avec la terre pour empêcher la chaîne de devenir émoussée.

### COMMENT FAIRE L'ENTAILLE ET ABATTRE L'ARBRE

- Faites l'entaille coupant tout d'abord la partie supérieure. Coupez jusqu'à 1/3 du diamètre de l'arbre. Puis complétez l'entaille coupant la partie de bas. Voir l'illustration. Après avoir complété le coupage, enlevez l'entaille de l'arbre.

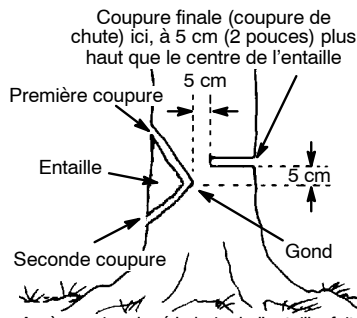

- Après avoir enlevé le bois de l'entaille, faites la coupure de chute de l'autre côté de l'arbre. Faites une coupure à 5 cm (2 pulgadas) plus haut que le centre de l'entaille. Il restera bois suffisant sans couper entre la coupure de chute et l'entaille pour former un gong, qui aidera à éviter que l'arbre tombe en une direction erronée.

### Le gong maintient l'arbre sur la souche et aide à contrôler la chute

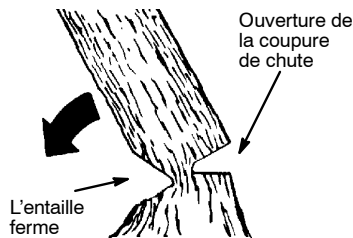

**REMARQUE:** Avant d'achever la coupure de chute, employez des cales pour ouvrir la coupure si nécessaire afin de contrôler la direction de chute. Employez des cales en plastique ou en bois, mais jamais en acier ou en fer, afin d'éviter de recul et des dégâts à la chaîne.

- Soyez attentif aux signes qui indiquent que l'arbre est prêt à tomber: des bruits de bois, la coupure de chute devient plus grande, ou mouvement dans les branches les plus hautes.
- Dès le moment que l'arbre commence la chute, arrêtez le tronçonneuse, laissez-la sur la terre et sortez par la route de retraite pré-établie.
- Afin d'éviter des blessures, NE COUPEZ PAS les arbres incomplètement tombés avec la tronçonneuse. Soyez extrêmement soigneux avec les arbres qui ne tombent pas complètement parce qu'il peuvent avoir un support très précaire. Si l'arbre ne tombe pas complètement, laissez la tronçonneuse de côté et employez un treuil, une moufle ou un tracteur pour achever.

### COMMENT COUPER UN ARBRE TOMBÉ

#### (TRONÇONNAGE)

Tronçonnage est le terme utilisé pour la coupe d'un arbre tombé en bûches de la taille désirée.

**⚠ AVERTISSEMENT:** Ne restez pas debout sur l'arbre que vous êtes en train de couper. N'importe quelle partie du rondin peut rouler et vous pourriez tomber. Ne restez pas debout sur une pente plus bas que le rondin qu'on est en train de couper.

### RENSEIGNEMENTS IMPORTANTS

- Ne coupez qu'un rondin à la fois.
- Prenez garde quand vous coupez du bois brisé. L'appareil pourrait jeter des morceaux tranchants vers l'utilisateur.
- Employez un chevalet pour sectionner des rondins petits. Ne permettez jamais qu'une autre personne serre le rondin pendant que vous coupez et ne serrez jamais de rondin avec le pied ou la jambe.
- Ne coupez pas dans une aire où des rondins, des branches et des racines sont entassées. Avant de les couper, déplacez les rondins pour les mettre dans une aire dégagée.

### TYPES DE COUPURES EMPLOYÉS POUR TRONÇONNAGE

**⚠ AVERTISSEMENT:** Si la tronçonneuse reste attrapée dans un rondin, ne tentez pas tirer pour l'enlever. Vous pourriez perdre le contrôle de la tronçonneuse et subir des blessures et/ou des dommages à l'appareil. Arrêtez l'appareil, martelez une cale en plastique ou bois dans la coupure jusqu'à ce que vous pouvez enlever l'appareil facilement. Mettez la tronçonneuse en marche encore une fois et entrez dans la coupure avec beaucoup de soin. Ne tentez jamais mettre l'appareil en marche quand il est pris dans un rondin.

Utilisez un cale pour enlever une tronçonneuse pincée



Arrêtez la tronçonneuse et martelez une cale en plastique ou bois pour ouvrir la coupure.

**Coupe par le dessus** - du côté de haut avec le cadre de l'appareil appuyé contre le rondin, et descendent. Employez une pression très légère vers le sol.

#### Coupe par le dessus



Coupe par le dessus

**Coupe par le dessous** - pour faire une entaille en partant du bas, vous devez couper le bas de la grume avec le haut de votre tronçonneuse. Utilisez une pression légère vers le haut. Tenez bien votre tronçonneuse et contrôlez-la bien. Votre tronçonneuse aura tendance à revenir vers vous pendant la coupe.

**⚠ AVERTISSEMENT:** N'inversez jamais la tronçonneuse pour effectuer une coupure ascendante. L'appareil ne peut pas être contrôlé de cette façon.

Faites toujours votre première coupure du côté de compression du rondin. Le côté de compression du rondin est où la pression du poids du rondin est concentrée.

Première coupure du côté de compression du rondin

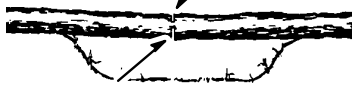

Deuxième coupure

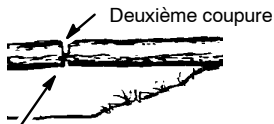

Première coupure du côté de compression du rondin

### COMMENT TRONÇONNAGE SANS SUPPORT

- Faites une coupe par le dessus jusqu'à 1/3 du diamètre du rondin.
- Faites rouler le rondin et inversez sa position, finissant par une seconde coupe par le dessus.
- Faites attention spéciale aux rondins qui ont un côté de compression afin d'éviter que la barre reste prise dans la coupure (illustrations ci-dessus de cette coupe).

### COMMENT TRONÇONNAGE UTILISANT UN RONDIN OU UN CHEVALET

- N'oubliez pas que votre première coupe est toujours sur le côté de compression de la rondin. (Voir 1ère et 2ème coupes dans l'illustrations ci-dessous).
- Votre première coupe devrait être de 1/3 du diamètre de la rondin.
- Terminez par votre seconde coupe.

#### Utilisation d'un rondin pour le support

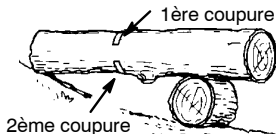
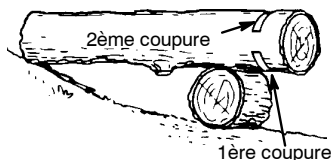

### Utilisation d'un stand de support

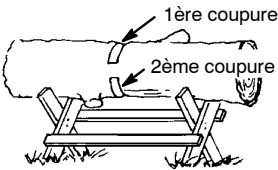
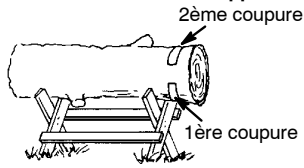

### COMMENT COUPER DES BRANCHES ET TAILLER

**⚠ AVERTISSEMENT:** Gardez contre le recul. Ne permettez jamais que la chaîne, étant en mouvement, touche n'importe quel objet à pointe de la barre pendant couper des branches et tailler.

**⚠ AVERTISSEMENT:** Ne grimpez jamais aux arbres couper branches ou tailler. N'employez pas de plate-formes, échelles, rondins ou n'importe quel superficie pas stable. Vous pourriez perdre l'équilibre ou le contrôle de la tronçonneuse.

#### RENSEIGNEMENTS IMPORTANTS

- Travaillez lentement, en maintenant les deux mains fermement saisies sur la tronçonneuse. Conservez un bon équilibre.
- Observez dehors pour des branches petits. Les branches petites fines peuvent s'attraper contre la chaîne et battre l'utilisateur ou le tirer et faire perdre l'équilibre. Prenez garde aux branches petites et employez extrême caution.
- Prenez garde à la réaction de branches pliées ou sous pression. Évitez être battu

par les branches ou l'appareil quand la tension dans les fibres est libérée.

- Débarrassez-vous des branches tombées fréquemment afin d'éviter les chutes.

#### POUR COUPER LES BRANCHES

- Coupez toujours les branches après que l'arbre est tombé. C'est seulement ainsi que l'on peut couper les branches avec sécurité.
- Laissez les branches les plus grandes sous l'arbre tombé le supporter pendant que vous travaillez.
- Commencez à la base de l'arbre et travaillez vers le haut, coupant les branches. Enlevez les branches bien petites d'une seule coupure.
- Toujours que possible, maintenez l'arbre entre vous et la chaîne.
- Enlevez les branches plus grandes avec la techniques décrites dans la section précédente COMMENT TRONÇONNAGE SANS SUPPORT.
- Employez toujours une coupe par le dessus en coupant des branches petites et celles qui pendent librement. Les coupures ascendantes pourraient faire que les branches tombent et serrent la chaîne.

#### POUR TAILLER

**⚠ AVERTISSEMENT:** Ne taillez que les branches qui sont à la hauteur des épaules et plus bas. Pour les autres, contactez un professionnel.

- Faites la première coupure 1/3 du diamètre, commençant d'en bas.
- Puis faites une deuxième coupure complètement à travers la branche. Achevez avec une troisième coupure, descendante, pour laisser un col de 3 à 5 cm (1 à 2 pouces) du tronc.

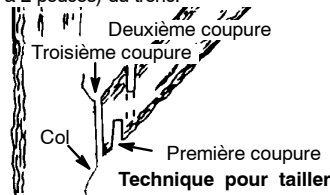

## ENTRETIEN

**⚠ AVERTISSEMENT:** Débranchez toujours le fil de la bougie quand vous ferez des réparations, sauf les réglages de carburateur.

Nous recommandons que tout service et réglage pas décrits dans ce manuel soient effectués par un distributeur autorisé de service.

### RENSEIGNEMENTS UTILES



**IMPORTANT :** Faites effectuer toutes les réparations autres que les opérations d'entretien recommandées dans le manuel d'instructions par un distributeur autorisé de service.

Si un réparateur qui n'est pas un distributeur autorisé fait des réparations sur l'appareil, Electrolux Home Products, Inc., ne paiera pas les réparations sous garantie. Vous êtes responsable d'entretenir et de faire l'entretien général de votre appareil.

ENTRETIEN	
<b>Vérifiez:</b>	
Niveau du Carburant . . .	Avant chaque utilisation
Lubrification de la Barra	Avant chaque utilisation
Tension de la Chaîne . . .	Avant chaque utilisation
Tranchant de la chaîne	Avant chaque utilisation
Pièces Endommagées . . .	Avant chaque utilisation
Bouchons Lâches . . . . .	Avant chaque utilisation
Fermeurs Lâches . . . . .	Avant chaque utilisation
Pièces Lâches . . . . .	Avant chaque utilisation
<b>Faire Inspection et Nettoyer:</b>	
Barre . . . . .	Avant chaque utilisation
Appareil complet . . . . .	Après chaque utilisation
Filter d'Air . . . . .	Chaque 5 heures*
Frein de chaîne . . . . .	Chaque 5 heures*
Écran pare-étincelles et silencieux . . . . .	Chaque 25 heures *
Remplacer la bougie	Annuellement
Remplacer le filtre de carburant . . . . .	Annuellement
* Heures d'utilisation Chaque heure d'opération est approximativement 2 réservoirs de carburant.	

### RECOMMANDATIONS GÉNÉRALES

La garantie de cet appareil ne couvre pas tout dommage résultant d'un mauvais usage et de la négligence. Pour profiter pleinement de la garantie, l'utilisateur doit entretenir l'appareil tel qu'indiqué dans ce manuel. Pour conserver l'appareil en bon état de marche, divers réglages périodiques devront être faits.

- Une fois par an, remplacez la bougie et l'élément du filtre à air et inspectez la barre-guide et la chaîne pour voir si elles sont usées. Une bougie et un élément du filtre à air neufs assurent un bon mélange d'air et de carburant, aident votre moteur à mieux fonctionner et en prolongent la durée.

### VÉRIFIEZ S'IL Y A DES PIÈCES ENDOMMAGÉES OU USÉES

Pour le remplacement de pièces endommagées/usées, adressez-vous à votre distributeur autorisé de service.

**REMARQUE:** Il est normal de voir un peu d'huile sous la tronçonneuse après l'arrêt du moteur. Cela n'indique pas une fuite du réservoir d'huile.

- Interrupteur de mise en route/d'arrêt (ON/STOP) - Assurez-vous qu'il fonctionne bien en le pressant et en le mettant sur arrêt (STOP). Assurez-vous que le moteur s'arrête, remettez-le en route et continuez.

- Réservoir de carburant - N'utilisez pas la tronçonneuse si ce réservoir semble être endommagé ou fuit.
- Réservoir d'huile - N'utilisez pas la tronçonneuse si le réservoir d'huile semble être endommagé ou fuit.

### VÉRIFIEZ S'IL Y A DES PIÈCES ET RACCORDS DESSERRÉS

- Écrous de la barre
- Chaîne
- Silencieux
- Protecteur du cylindre
- Filtre à air
- Vis des poignées
- Bloc anti-vibrations
- Boîtier du démarreur
- Protecteur de main avant

### VÉRIFIEZ L'AIGUISAGE DE LA CHAÎNE

Une chaîne bien aiguisée donne des copeaux de bois. Une chaîne émoussée fait de la sciure et coupe lentement. Voir AIGUISAGE DE LA CHAÎNE.

### INSPECTEZ LA BARRE-GUIDE

Conditions qui exigent un entretien de la barre-guide :

- La tronçonneuse coupe de côté ou en biais.
- La tronçonneuse doit être forcée pendant la coupe.
- Arrivée d'huile insuffisante à la barre et à la chaîne.

Vérifiez l'état de la barre-guide à chaque fois que vous aiguisiez la chaîne. Une barre-guide usée endommagera la chaîne et rendra la coupe difficile.

Après chaque utilisation, assurez-vous le interrupteur ON/STOP est en position «STOP», puis enlevez la sciure de la barre-guide et de trou du pignon.

Pour entretenir la barre-guide :

- Mettez l'interrupteur ON/STOP en position «STOP».
- Desserrez et enlevez l'écrou de la frein de chaîne et la frein de chaîne. Enlevez la barre et la chaîne de la tronçonneuse.
- Nettoyez la rainure de la barre et la trou de huilage après toutes les 5 heures d'utilisation.

Enlevez la sciure de la rainure de la barre-guide

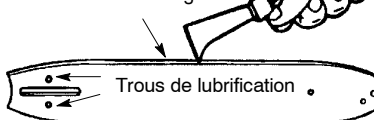

- Un ébarbage des glissières de la barre-guide est normal. Enlevez-le avec une lime plate.
- Quand le haut de la glissière est inégal, utilisez une lime plate pour redonner un bord bien droit au bout et aux côtés.

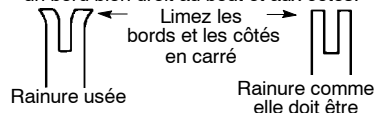

Remplacez la barre-guide quand la glissière est usée, quand la barre-guide est tordue ou craquelée ou quand un trop grand échauffement ou ébarbage des glissières se produit. Si vous devez remplacer la barre-guide, n'utilisez que celle qui est spécifiée pour votre tronçonneuse dans la liste de pièces ou sur le décalque de la tronçonneuse.

### VÉRIFIEZ LE NIVEAU DE MÉLANGE DE CARBURANT

- Voir **REPLISSAGE DU RÉSERVOIR DE CARBURANT** dans la section **FONCTIONNEMENT**.

### LUBRIFICATION

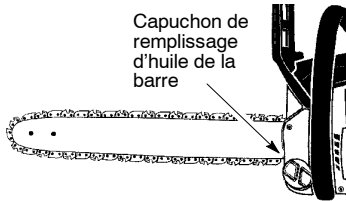

- Voir **HUILAGE DE LA BARRE-GUIDE ET DE LA CHAÎNE** dans la section **FONCTIONNEMENT**.

### NETTOYAGE DE L'APPAREIL ET DES ÉTIQUETTES

- Après chaque utilisation, inspectez l'appareil pour pièces desserrés ou endommagées. Nettoyer l'appareil et les étiquettes à l'aide d'un chiffon humecté d'eau et de savon doux.
- Essuyez l'appareil et les étiquettes avec un chiffon propre et sec.

### VÉRIFIEZ LE FONCTIONNEMENT DE LA FREIN DE CHAÎNE

- Voir **FREIN DE CHAÎNE** dans la section **FONCTIONNEMENT**.

### NETTOYAGE DU FILTRE À AIR

**ATTENTION:** Ne nettoyez pas le filtre en essence ni aucun autre solvant combustible, afin d'éviter la création du danger d'incendie ou de production de vapeurs évaporatives nuisibles.

#### Comment Nettoyer le filtre d'air:

Un filtre à air sale nuit à la durée et à la performance du moteur et augmente la consommation de carburant et les échappements nocifs. Nettoyez toujours votre filtre à air après 10 remplissages du réservoir de carburant ou 5 heures d'utilisation, selon la première de ces éventualités. Nettoyez-le plus souvent si vous travaillez dans des endroits poussiéreux. Un filtre à air usagé ne peut jamais être bien nettoyé et il est recommandé de remplacer le filtre à air après 50 heures d'utilisation ou chaque année, selon la première de ces éventualités.

#### Pour nettoyer le filtre à air :

1. Desserrez les 3 vis de la couvercle du cylindre.
2. Enlevez le couvercle du cylindre.
3. Enlevez le couvercle du filtre à air et le filtre à air.

4. Nettoyez le filtre à air avec de l'eau savonneuse chaude. Rincez-le à l'eau froide et propre. Laissez-le sécher complètement à l'air avant de le réinstaller.
5. Réinstallez le filtre à air et le couvercle du filtre.
6. Réinstallez le couvercle du cylindre et les 3 vis. Serrez solidement.

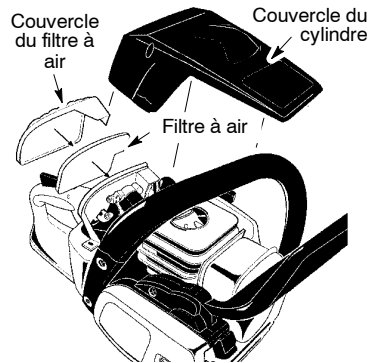

### INSPECTEZ LE SILENCIEUX ET L'ÉCRAN DU PARE-ÉTINCELLES

**AVERTISSEMENT:** Le silencieux sur ce produit contient des produits chimiques connus de l'état de la Californie pour causer le cancer. Durant l'utilisation de l'appareil, des dépôts de carbone se forment sur le silencieux et le pare-étincelles et doivent être enlevés pour éviter le risque d'incendie et une mauvaise performance du moteur. S'il y a un bris, remplacez l'écran pare-étincelles.

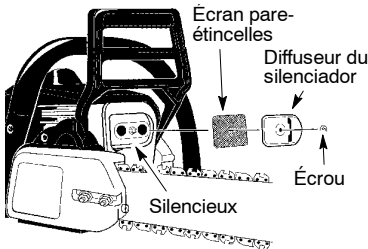

### NETTOYAGE DE L'ÉCRAN DU PARE-ÉTINCELLES

Ce nettoyage doit être fait toutes les 25 heures d'utilisation ou chaque année, selon la première de ces éventualités.

1. Desserrez et enlevez l'écrou de la couvercle du diffuseur du silencieux.
2. Enlevez le couvercle du diffuseur du silencieux.
3. Enlevez l'écran du pare-étincelles. Enlevez l'écran soigneusement pour empêcher des dommages.
4. Nettoyez l'écran du pare-étincelles avec une brosse métallique. S'il est endommagé, remplacez-le.



5. Remplacez toute pièce du silencieux brisée ou craquelée.
6. Réinstallez l'écran du pare-étincelles, le diffuseur du silencieux et l'écrou. Serrez solidement.

### REMPACEMENT DE LA BOUGIE

La bougie doit être remplacée chaque année pour vous assurer que le moteur démarre plus facilement et fonctionne mieux. Le réglage de l'allumage est fixe et non réglable.

1. Desserrez les 3 vis de la couvercle du cylindre.
2. Enlevez la couvercle du cylindre.
3. Enlevez la bougie de son puit.
4. Enlevez la bougie du cylindre et jetez-la.
5. Remplacez-la par une bougie Champion RCJ-7Y et serrez-la avec une clé à 19 mm ( $\frac{3}{4}$  pouce). Serrez solidement. L'écartement doit être de 0,6 mm (0,025 pouce).
6. Réinstallez le puit de la bougie.
7. Réinstallez la couvercle du cylindre et les 3 vis. Serrez solidement.

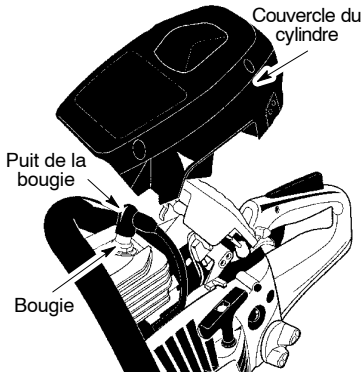

### REMPACEMENT DU FILTRE DE CARBURANT

Pour remplacer ce filtre, videz l'appareil en faisant tourner le moteur jusqu'à l'épuisement du carburant. Enlevez alors le bouchon du carburant et sa chaîne du réservoir. Enlevez le filtre du tuyau

d'essence. Installez le nouveau filtre sur le tuyau d'essence. Réinstallez les pièces.

### RÉGLAGE DE LA CHAÎNE

Voir TENSION DE LA CHAÎNE dans la section de l'ENTRETIEN.

### AIGUISAGE DE LA CHAÎNE

L'aiguisage de la chaîne n'est pas une tâche aisée et exige des appareils spéciaux. Pour l'aiguisage de la chaîne, nous vous recommandons de vous adresser à un aiguiser de chaîne professionnel.

### RÉGLAGE DU CARBURATEUR

**AVERTISSEMENT:** Durant la plus grande partie de ce travail, la chaîne tournera. Portez votre équipement de protection et suivez toutes les règles de sécurité. La chaîne ne doit pas bouger quand le moteur est au ralenti.

Le carburateur a été soigneusement réglé à l'usine, mais des réglages peuvent être requis si vous remarquez ce qui suit :

- La chaîne bouge quand le moteur est au ralenti. Voir RALENTI-T procédure de réglages.
- La tronçonneuse refuse de tourner au ralenti. Voir RALENTI-T procédure de réglages.

### Ralenti-T

Permettez au moteur de tourner au ralenti. Si la chaîne bouge, le ralenti est trop rapide. Si le moteur s'arrête, le ralenti est trop lent. Ajustez la vitesse jusqu'à ce que le moteur tourne sans mouvement à chaîne (ralenti trop rapide) ou s'arrête (ralenti trop lent). La vis au ralenti se trouvent juste au dessus de la poire d'amorçage et est marquée T.

- Tournez la vis du ralenti (T) dans le sens de l'horloge pour augmenter la vitesse du moteur.
- Tournez la vis du ralenti (T) dans le sens contraire de l'horloge pour baisser la vitesse du moteur.

Si vous avez besoin d'aide ou n'êtes pas sûr(e) de pouvoir bien faire ce travail, contactez un distributeur autorisé de service ou appelez au 1-800-554-6723.

## RANGEMENT

**AVERTISSEMENT:** Exécutez les étapes suivantes après chaque utilisation:

- Laissez le moteur se refroidir et attachez-bien l'appareil avant de le ranger ou de le transporter.
- Rangez la tronçonneuse et le carburant dans un endroit bien aéré où les vapeurs d'essence ne peuvent pas atteindre d'étincelles ou de flammes nues de chauffe-eau, de moteurs ou d'interrupteurs électriques, de fournaies, etc.
- Laissez tous les dispositifs de protection en place et rangez la tronçonneuse d'une manière qui évite que toute surface coupante/pointue puisse causer des blessures.

- Rangez bien la tronçonneuse hors de portée des enfants.

### SAISONNIÈRE RANGEMENT

Quand votre tronçonneuse doit être rangée à la fin de la saison ou pour plus de 30 jours préparez-la pour le rangement.

Si votre tronçonneuse à chaîne doit être rangée pour un certain temps:

- Nettoyez la tronçonneuse avant le rangement.
- Conservez-la dans un endroit propre et sec.
- Graissez légèrement les surfaces externes en métal et la barre-guide.
- Graissez la chaîne et enveloppez-la dans du papier ou un chiffon épais.

## DISPOSITIF DU CARBURANT

Voir le message **IMPORTANT** se rapportant à l'usage de carburant contenant de l'alcool sous **REMPLISSAGE DU RÉSERVOIR DE CARBURANT** dans la section du **FONCTIONNEMENT** de ce manuel.

Un stabilisateur de carburant peut être utilisé pour réduire la formation de dépôts de carburant collants durant le rangement. Ajoutez le stabilisateur à l'essence dans le réservoir ou dans le contenant d'essence. Suivez les instructions de mélange du contenant du stabilisateur. Après avoir ajouté ce stabilisateur, faites tourner le moteur pendant au moins 5 minutes.

L'huile Poulan/Weed Eater 40 à 1 pour moteur 2-temps refroidis à l'air contient un stabilisateur spécial. Si vous n'utilisez pas cette huile de Sears, vous pouvez ajouter un stabilisateur dans votre réservoir de carburant.

### RENSEIGNEMENTS UTILES



Quand vous conservez un mélange d'huile et d'essence, l'huile se sépare de l'essence avec le temps. Nous vous recommandons de secouer le bidon chaque semaine pour assurer un bon mélange de l'huile et de l'essence.

## MOTEUR

- Enlevez la bougie et versez 1 c.à thé d'huile 40 à 1 pour moteurs 2-temps dans l'orifice. Tirez lentement sur la corde du démarreur de 8 à 10 fois pour bien répartir l'huile.
- Remplacez la bougie par une neuve du type et de la résistance à la chaleur recommandés.
- Nettoyez le filtre à air.
- Inspectez l'appareil entier pour voir s'il a des vis, des écrous, des boulons desserrés. Remplacez toute pièce endommagée, brisée ou usagée.
- Au début de la saison suivante, n'utilisez que du carburant frais mélangé à de l'huile dans la bonne proportion.

## AUTRE

- Ne conservez pas d'essence d'une saison à l'autre.
- S'il se rouille, remplacez votre contenant d'essence.

## TABLEAU DE DÉPANNAGE

**⚠ AVERTISSEMENT:** Toujours arrêtez l'unité et débranchez la bougie d'allumage avant d'exécuter tout le recommandé ci-dessous excepté les remèdes qui exigent fonctionnement de appareil.

PROBLÈME	CAUSE	REMÈDE
Le moteur ne démarre pas ou ne tourne que quelques instants après le démarrage.	<ol style="list-style-type: none"><li>1. Interrupteur sur arrêt.</li><li>2. Moteur noyé.</li><li>3. Réservoir d'essence vide.</li><li>4. La bougie ne fait pas feu.</li><li>5. Le carburant n'atteint pas le carburateur.</li></ol>	<ol style="list-style-type: none"><li>1. Mettre l'interrupteur sur mise en route (ON).</li><li>2. Voir "Instructions de démarrage".</li><li>3. Remplir le réservoir du bon mélange de carburant.</li><li>4. Poser une nouvelle bougie.</li><li>5. Voir si le filtre à essence est sale. Le remplacer. Voir si le tuyau d'essence est entortillé ou brisé. Réparer ou remplacer.</li></ol>
Le moteur ne tourne pas bien au ralenti.	<ol style="list-style-type: none"><li>1. Réglage du ralenti requise.</li><li>2. Le carburateur exige un réglage.</li></ol>	<ol style="list-style-type: none"><li>1. Voir "Réglage du carburateur" dans la section Service.</li><li>2. Contactez un distributeur autorisé de service.</li></ol>
Le moteur refuse d'accélérer, manque de puissance ou meurt sous la charge.	<ol style="list-style-type: none"><li>1. Filtre à air sale.</li><li>2. Bougie encrassée.</li><li>3. Le frein de chaîne est actionné.</li><li>4. Le carburateur exige un réglage.</li></ol>	<ol style="list-style-type: none"><li>1. Nettoyer ou remplacer le filtre à air.</li><li>2. Nettoyer ou remplacer la bougie et régler l'écartement.</li><li>3. Désactionné le frein de chaîne.</li><li>4. Contactez un distributeur autorisé de service.</li></ol>
Le moteur fume excessivement.	<ol style="list-style-type: none"><li>1. Mélange de carburant incorrect.</li></ol>	<ol style="list-style-type: none"><li>1. Vider le réservoir du carburant et le remplir du bon mélange.</li></ol>
Au ralenti, la chaîne bouge.	<ol style="list-style-type: none"><li>1. Réglage du ralenti requise.</li><li>2. Réparation de l'embrayage requise.</li></ol>	<ol style="list-style-type: none"><li>1. Voir "Réglage du carburateur" dans la section Service.</li><li>2. Contactez un distributeur autorisé de service.</li></ol>

## GARANTIE LIMITÉE

**ELECTROLUX HOME PRODUCTS, INC.**, garantit à l'acheteur d'origine que chaque tronçonneuse à essence neuve de marque **Poulan®** ne présente aucun défaut matériel ou de fonctionnement et convient de réparer ou de remplacer sous cette garantie tous les produits ou accessoires à essence défectueux à partir de la date d'achat originale comme suit :

**1 AN** - Pièces et main d'oeuvre, si utilisée dans des buts domestiques.

**60 JOURS** - Pièces et main d'oeuvre, si utilisée dans des buts commerciaux, professionnels ou pour la génération de revenus.

**30 JOURS** - Pièces et main d'oeuvre, si utilisée dans des buts de location.

Cette garantie n'est pas transférable et ne couvre pas les dommages et la responsabilité résultant d'un mauvais usage, d'un mauvais entretien de l'outil, ni de l'utilisation d'accessoires et/ou de nécessaires qui ne sont pas spécifiquement recommandés par **ELECTROLUX HOME PRODUCTS, INC.**, pour cette tronçonneuse. De plus, cette garantie ne couvre pas les dommages résultant d'un mauvais usage, d'un mauvais entretien de l'outil, ni des modifications faites à la tronçonneuse qui, à notre avis, altèrent sa condition ou son fonctionnement. Cette garantie ne couvre pas les réglages, les bougies, les filtres, les cordes du starter, les ressorts du starter, l'aiguisement de la chaîne, les barres, les chaînes et les autres pièces qui s'useront et exigeront un

remplacement suite à un usage raisonnable durant la période de garantie. Cette garantie ne couvre pas le réglage d'avant la livraison, l'installation du guide à barre et de la chaîne, ni les réglages normaux expliqués dans le manuel d'instructions, par exemple le réglage du carburateur et de la tension de la chaîne. Cette garantie ne couvre pas les frais de transport.

CETTE GARANTIE VOUS DONNE DES DROITS LÉGAUX SPÉCIFIQUES ET VOUS POURRIEZ AVOIR AUSSI D'AUTRES DROITS QUI VARIENT D'UN ÉTAT À L'AUTRE.

AUCUNE RÉCLAMATION SE RATTACHANT À DES DOMMAGES INDIRECTS OU AUTRES NE SERA ACCEPTÉE ET IL N'Y A AUCUNE GARANTIE EXPRESSE AUTRE QUE CELLES STIPULÉES ICI.

CERTAINS ÉTATS NE PERMETTENT PAS LES RESTRICTIONS DE LA DURÉE D'UNE GARANTIE IMPLICITE, NI L'EXCLUSION, NI LES RESTRICTIONS QUANT AUX DOMMAGES INDIRECTS ET LES RESTRICTIONS ET EXCLUSIONS CI-DESSUS PEUVENT DONC NE PAS S'APPLIQUER À VOUS.

La philosophie de **ELECTROLUX HOME PRODUCTS, INC.**, est de toujours améliorer ses articles et elle se réserve donc le droit de modifier, changer ou discontinuer les modèles, les concepts, les caractéristiques et accessoires de tous les articles, en tout temps et sans avis préalable, ni obligations envers l'acheteur.

## DÉCLARATION DE GARANTIE DE LUTTE AN MISSIONS DE LA U.S. EPA/CALIFORNIE/ ENVIRONNEMENT CANADA

**DROITS ET OBLIGATIONS DE VOTRE GARANTIE:** L'Agence de Protection de l'Environnement des E-U, California Air Resources Board, Environnement Canada et **ELECTROLUX HOME PRODUCTS, INC.**, ont le plaisir d'expliquer la garantie du système de contrôle des émissions sur votre petit moteur tout-terrain, pour les années 2005 et plus tard. En Californie, tous les petits moteurs tout-terrain doivent être conçus, construits et équipés de manière à se conformer aux normes sévères anti-smog de l'État. **ELECTROLUX HOME PRODUCTS, INC.**, doit garantir le système de contrôle des émissions de votre petit moteur tout-terrain pendant la période indiquée ci-dessous, à condition qu'il n'y ait eu aucun mauvais traitement, négligence ou mauvais entretien du petit moteur tout-terrain. Votre système de contrôle des émissions comprend des pièces comme le carburateur et le système d'allumage. S'il se produit une panne couverte par la garantie, **ELECTROLUX HOME PRODUCTS, INC.**, réparera votre petit moteur tout-terrain

gratuitement pour vous. Les frais couvertes par la garantie comprennent le diagnostic, les pièces et la main-d'oeuvre.

**COUVERTURE DE GARANTIE DU FABRICANT :** Si une pièce relative aux émissions de votre moteur (figurant sur la liste de pièces garanties à titre de contrôle des émissions) est défectueuse ou si un vice de matériau ou de main-d'oeuvre du moteur occasionne la panne d'une pièce relative aux émissions, cette pièce sera changée ou réparée par **ELECTROLUX HOME PRODUCTS, INC.** **RESPONSABILITÉS DE GARANTIE DU PROPRIÉTAIRE :** En qualité de propriétaire du petit moteur tout-terrain, vous êtes responsable d'effectuer l'entretien requis tel qu'indiqué dans votre manuel d'instructions, mais **ELECTROLUX HOME PRODUCTS, INC.**, ne peut annuler votre garantie uniquement parce que vous n'avez pas conservé vos reçus ou parce que vous n'avez pas effectué tout l'entretien prévu. En qualité de propriétaire du petit moteur tout-terrain, vous devez réaliser que **ELECTROLUX**

HOME PRODUCTS, INC., peut vous refuser de couvrir votre garantie si votre petit moteur tout-terrain ou une pièce de ce moteur tombe en panne à la suite d'un mauvais traitement, de négligence, de mauvais entretien, de modifications non approuvées ou à la suite de l'utilisation de pièces qui ne sont pas faites ou approuvées par le fabricant de matériel original. Vous êtes responsable de présenter votre petit moteur tout-terrain à un centre de service autorisé de ELECTROLUX HOME PRODUCTS, INC., aussitôt que se présente un problème. Les réparations couvertes par cette garantie doivent être terminées dans des délais raisonnables, ne pouvant pas dépasser 30 jours. Si vous avez des questions sur vos droits et vos responsabilités en vertu de la garantie, vous pouvez contacter votre centre de service le plus proche ou appeler ELECTROLUX HOME PRODUCTS, INC., au numéro 1-800-554-6723. **DATE DE DÉBUT DE GARANTIE** : La période de garantie commence à la date à laquelle vous avez acheté votre petit moteur tout-terrain. **DURÉE DE COUVERTURE** : Cette garantie est valable pendant deux ans à partir de la date d'achat initial. **CE QUI EST COUVERT: RÉPARATION OU REMPLACEMENT DES PARTIES.** La réparation ou le remplacement de toute pièce sous garantie sera effectuée gratuitement pour le propriétaire de l'appareil dans un centre de service approuvé ELECTROLUX HOME PRODUCTS, INC. Si vous avez des questions sur vos droits et vos responsabilités relativement à cette garantie, vous devez contacter votre centre de service autorisé le plus proche ou appeler ELECTROLUX HOME PRODUCTS, INC., au numéro 1-800-554-6723. **PÉRIODE DE GARANTIE** : Toute pièce sous garantie qui ne doit pas être remplacée pour un entretien normal, ou qui doit seulement être inspectée régulièrement pour voir s'il faut la réparer ou la remplacer, est garantie pendant deux ans. Toute pièce qui doit être remplacée pour un entretien normal est garantie jusqu'à la date de premier remplacement prévu. **DIAGNOSTIC** : Le propriétaire ne doit pas payer la main-d'oeuvre pour le diagnostic à l'aide duquel on a déterminé qu'une pièce sous garantie est défectueuse si le travail de

diagnostic a été effectué dans un distributeur de service ELECTROLUX HOME PRODUCTS, INC. **DOMMAGES INDIRECTS** : ELECTROLUX HOME PRODUCTS, INC., peuvent être responsables de dommages à d'autres éléments de moteur occasionnés par la panne d'une pièce sous garantie. **CE QUI N'EST PAS COUVERT** : Toute panne occasionnée par un mauvais traitement, la négligence ou un mauvais entretien n'est pas couverte. **PIECES AJOUTÉES OU MODIFIÉES** : L'utilisation de pièces ajoutées ou modifiées peut constituer une raison d'annulation de réclamation en vertu de la garantie. ELECTROLUX HOME PRODUCTS, INC., n'est pas responsable de couvrir les pannes de pièces sous garantie occasionnées par l'utilisation de pièces ajoutées ou modifiées. **COMMENT REMPLIR UNE RECLAMATION** : Si vous avez des questions sur vos droits et vos responsabilités de garantie, vous pouvez contacter votre centre de service le plus proche ou appeler ELECTROLUX HOME PRODUCTS, INC., au numéro 1-800-554-6723. **OÙ OBTENIR LE SERVICE EN VERTU DE LA GARANTIE** : Le service ou les réparations en vertu de la garantie sont offerts dans tous les centres de service ELECTROLUX HOME PRODUCTS, INC. Appelez le numéro 1-800-554-6723. **ENTRETIEN, REMPLACEMENT OU RÉPARATION DE PIÈCES RELATIVES À L'ÉMISSION** : Toute pièce de remplacement approuvée ELECTROLUX HOME PRODUCTS, INC., utilisée dans l'accomplissement de tout entretien ou réparation en vertu de la garantie sur les pièces relatives à l'émission sera fournie gratuitement au propriétaire si cette pièce est sous garantie. **LISTE DES PIÈCES GARANTIES RELATIVES AU CONTRÔLE DES ÉMISSIONS** : Carburateur, système d'allumage, bougie (couverte jusqu'à la date de remplacement pour l'entretien), module d'allumage, silencieux, y compris le catalyseur. **DÉCLARATION D'ENTRETIEN** : Le propriétaire est responsable d'effectuer tout l'entretien requis tel qu'indiqué dans le manuel d'instructions.

L'information sur l'étiquette du produit indique la norme de certification de votre moteur.  
Exemple: (Année) EPA Phase 1 ou Phase 2 et/ou CALIFORNIA.

Renseignements importants sur le moteur. Ce moteur se conforme aux règlements sur les émissions pour petits moteurs tout-terrain

Famille

N° De Série

Heures de longévité du moteur

Consultez le manuel d'instructions pour les caractéristiques et les réglages d'entretien

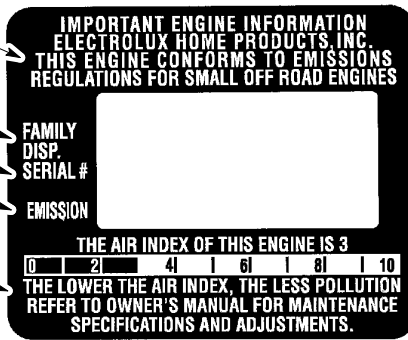

Ce moteur est certifié se conformer aux règles d'émissions pour les usages suivants :

- Modéré (50 heures)
- Intermédiaire (125 heures)
- Étendu (300 heures)