



**CLIMATISEUR
MONOBLOC
MOBILE
AIR CONDITIONER
AC 9 FITP**



**MODE D'EMPLOI
USER MANUAL**

WEB

F R A N Ç A I S

ALPATEC vous félicite d'avoir choisi ce produit et vous remercie de votre confiance.
Pour votre confort et votre sécurité, votre article a été vérifié à toutes les étapes de sa fabrication et a passé avec succès tous nos tests de qualité.
Nos produits sont conçus pour vous plaire tant par leur design que par leur facilité d'utilisation et dans l'objectif constant de vous apporter complète satisfaction.

CONSIGNES DE SÉCURITÉ

**Lorsque vous utilisez des appareils électriques, des précautions de base sont à prendre.
LIRE ATTENTIVEMENT CETTE NOTICE AVANT LA PREMIERE UTILISATION DE L'APPAREIL**

- Veiller à installer cet appareil en respectant les règles nationales d'installation électrique. Vérifier que le voltage indiqué sur la plaque signalétique correspond bien à celui de votre installation. Toujours connecter l'appareil à la terre.
- Installer le climatiseur sur une surface plane et sèche dans un endroit spacieux, sans obstacles. Laisser un minimum de 50 cm entre le climatiseur et le mur.
- Toujours mettre le climatiseur en position verticale, afin de maintenir le compresseur dans de bonnes conditions.
- Ne pas laisser cet appareil dans une pièce avec des enfants ou des personnes handicapées sans surveillance.
- Ne pas utiliser cet appareil à l'extérieur, dans un environnement humide, près d'une baignoire, d'une douche ou d'une piscine.
- Ne pas immerger cet appareil ou le cordon d'alimentation.
- Cet appareil est livré avec un câble d'alimentation monté. Ne pas utiliser d'autres connections électriques que celles livrées et recommandées par le fabricant. Ceci peut être dangereux et risque d'endommager l'appareil.
- Ne pas utiliser cet appareil si le câble électrique est endommagé ou si une panne a été détectée.
- Cet appareil est destiné à un usage domestique, selon les instructions du manuel.
- Ne jamais débrancher ou déplacer l'appareil en tirant sur le cordon d'alimentation.
- Débrancher l'appareil avant de le nettoyer ou d'effectuer le remplacement d'un élément.
- Ne jamais utiliser l'appareil sans son filtre.
- Eviter toute proximité avec des appareils tels que postes de télévision, radios afin d'éviter des interférences magnétiques.
- Ne pas placer l'appareil près d'une source de chaleur.
- Ne pas utiliser l'appareil s'il n'est pas entièrement assemblé et veiller en particulier à ce que sa grille de protection soit correctement fixée, et sa gaine d'évacuation correctement installée.
- Ne pas introduire d'objets dans la grille.
- Ne pas placer d'objet sur l'appareil. Ne pas obstruer les arrivées et sorties d'air.
- Ne jamais réparer l'appareil vous même. Vous perdriez le bénéfice de la garantie. Comme tout appareil électrique, il doit être réparé par une personne qualifiée. De même, le changement du cordon d'alimentation représente un réel danger et il est nécessaire de contacter un réparateur agréé.

**LE FABRICANT NE SAURAIT ÊTRE TENU POUR RESPONSABLE DE LA MAUVAISE
UTILISATION DE L'APPAREIL.
CONSERVER SOIGNEUSEMENT CE MODE D'EMPLOI.**

DESCRIPTIF DE L'APPAREIL

1. Tableau de bord
2. Sortie d'air
3. Récepteur du signal de la télécommande
4. Poignée
5. Roulettes
6. Filtre à poussière
7. Bio-filtre
8. Entrée d'air
9. Sortie de l'air chaud
10. Cordon d'alimentation
11. Bouchon de vidange
12. Adaptateur pour fenêtre
13. Liaison climatiseur avec clips
14. Accessoire pour mur et capuchon
15. Gaine d'évacuation avec extrémités pré montées
16. Bac à eau amovible
17. Télécommande

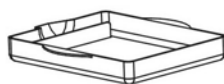
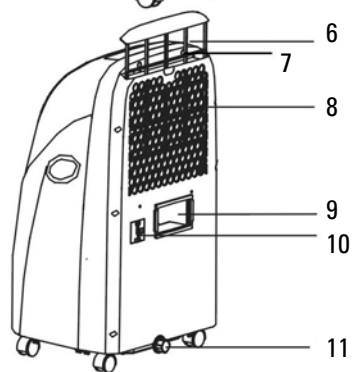
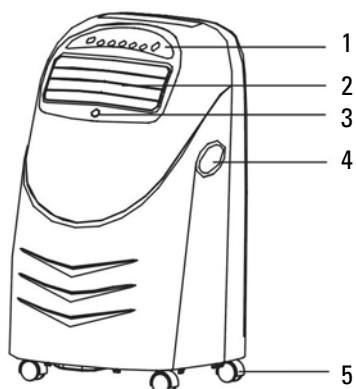

16



15



12

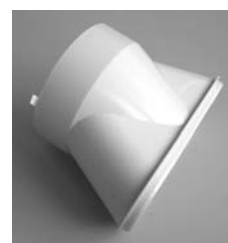

13

14



17

ECRAN DE CONTRÔLE

- | | |
|---|---------------------------|
| A. ioniseur (votre appareil est équipé d'un ioniseur permanent) | E. déshumidification |
| B. programmation | F. mode automatique |
| C. température et code panne | G. chauffage |
| D. climatisation | H. vitesse de ventilation |
| | I. balayage de l'air |



TABLEAU DE BORD

- | | |
|--|-----------------------------------|
| J. : touches de réglage de la température ou du temps | N. OSC : oscillation horizontale |
| K. VITESSE : touche de sélection de la vitesse | O. OSC : oscillation verticale |
| L. MODE : touche de sélection du mode | P. M/A : touche marche / arrêt |
| M. TEMPS : touche de programmation | Q. Ecran VFD |



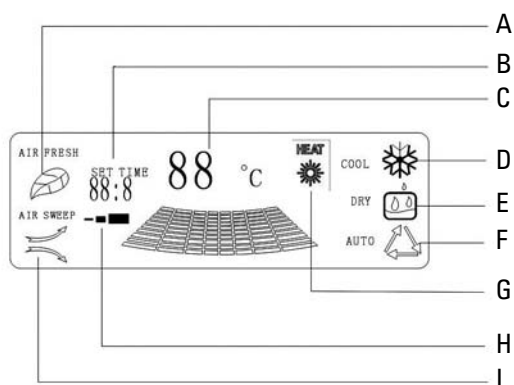
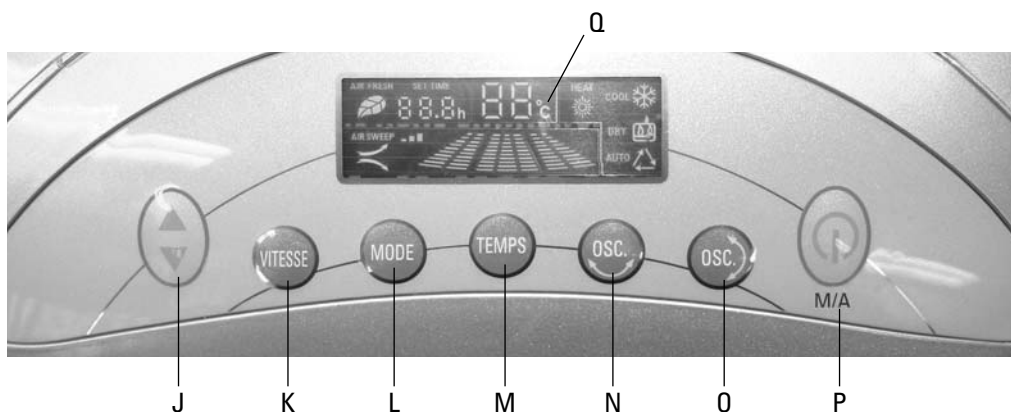

TÉLÉCOMMANDE

La portée de la télécommande varie de 5 à 8 mètres en fonction de l'angle de visée.

La télécommande de votre appareil fonctionne avec 2 piles AAA.

Pour mettre en place les piles, ouvrir le couvercle (9) à l'arrière de la télécommande en le faisant glisser vers l'extérieur, insérer les piles dans le compartiment (8) et refermer le couvercle

- | | |
|--|--|
| 1. OSC  : oscillation horizontale | 5. TEMPS : touche de programmation |
| 2. OSC  : oscillation verticale | 6. VITESSE : touche de sélection de la vitesse |
| 3. MODE : touche de sélection du mode | 7. M/A : touche marche / arrêt |
| 4. + / - : touches de réglage de la température ou du temps | 8. compartiment à piles |
| | 9. couvercle |
| | 10. écran LCD |

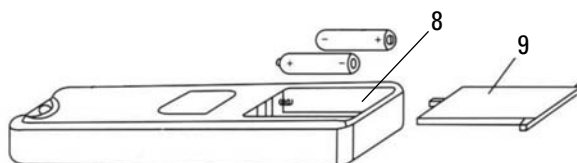
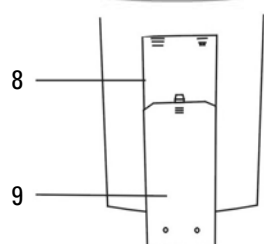
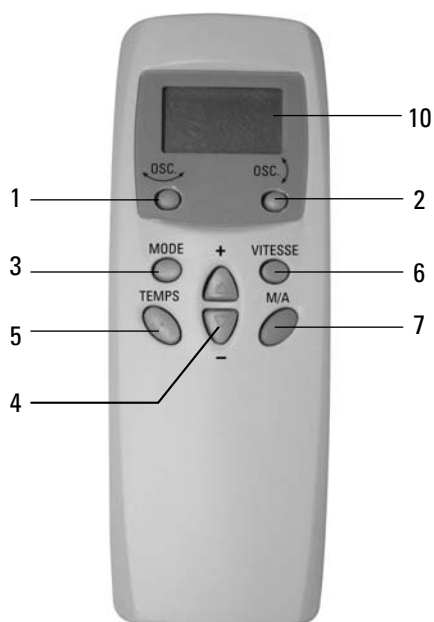

5

- Attention au sens d'insertion des piles.
- Ne pas mélanger de piles neuves avec des piles usagées.
- Si vous n'utilisez pas votre télécommande pendant une longue période, retirer les piles.
- En fin de vie de votre appareil et avant de le recycler par la filière adaptée, retirer les piles de la télécommande.
- Pour la protection de l'environnement, les piles usagées doivent être rapportées chez votre revendeur.

UTILISATION

TÉLÉCOMMANDE :

Correspondance avec le tableau de bord.

L'appareil peut-être piloté soit à l'aide de la télécommande, soit à l'aide du tableau de bord.

Dans la suite de la notice, seule la référence au tableau de bord sera faite.

Pour l'utilisation de la télécommande, appliquer les correspondances suivantes :

| Touche sur tableau de bord | Correspondance sur télécommande |
|-----------------------------------|--|
| J | 4 |
| K | 6 |
| L | 3 |
| M | 5 |
| N | 1 |
| O | 2 |
| P | 7 |

Sur l'écran de la télécommande, les pictogrammes des différents paramètres s'afficheront.

MISE EN MARCHE :

Brancher l'appareil, celui-ci émet un son « bip ».

Appuyer sur la touche M/A (P), l'appareil se met en marche avec les derniers paramètres de mode, température et vitesse de ventilation utilisés.

La température ambiante s'affiche sur l'écran VFD.

SÉLECTION DU MODE DE FONCTIONNEMENT :

Utiliser la touche MODE (L) pour changer de mode de fonctionnement.

Chaque pression modifie la fonction suivant le principe :

AUTOMATIQUE -> CHAUFFAGE -> VENTILATION -> CLIMATISATION -> DESHUMIDIFICATION

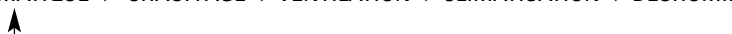

RÉGLAGE DE LA TEMPÉRATURE :

Utiliser la touche de réglage + / - (J) pour sélectionner la température désirée.

Chaque pression augmente ou diminue de 1°C.

La température s'affiche sur l'écran VFD.

Quelques secondes après la fin de la sélection, la température ambiante sera à nouveau affichée.

La plage de température s'étend de 16°C à 31°C.

RÉGLAGE DE LA VITESSE DE VENTILATION :

Utiliser la touche VITESSE (K) pour ajuster la vitesse de ventilation.

Chaque pression fait évoluer la vitesse suivant le principe : LENT -> MOYEN -> RAPIDE



MODE DESHUMIDIFICATION.

La vitesse de ventilation ne peut pas être réglée pendant le fonctionnement en mode déshumidification. Elle est automatiquement ajustée.

Les paramètres de ce mode sont constants et indépendants de la température sélectionnée.

MODE VENTILATION.

Ce mode est indépendant de la température qui ne peut pas être réglée.

MODE CHAUFFAGE.

L'appareil est équipé d'une régulation semi-automatique.

Lorsque la température de la sonde de sécurité détecte moins de 30°C, l'appareil fonctionne en vitesse de ventilation rapide ; lorsque la température détectée est supérieure à 45°C, l'appareil fonctionne en vitesse de ventilation lente. Entre ces deux valeurs, la vitesse de ventilation peut-être réglée manuellement.

MODE AUTOMATIQUE.

L'appareil choisit le mode de fonctionnement en fonction de la température de la pièce :

Si $T \leq 20^{\circ}\text{C}$, il passe en mode chaud.

Si $T > 24^{\circ}\text{C}$, il passe en mode froid.

Si $20^{\circ}\text{C} < T \leq 24^{\circ}\text{C}$, il passe en mode ventilation.

ARRÊT DE L'APPAREIL :

En cours de fonctionnement et quelques soient les conditions sélectionnées, presser la touche M/A (P) pour arrêter l'appareil.

Celui-ci émet un son « bip » et s'arrête de fonctionner.

PROGRAMMATION

- Pour programmer un **départ différé** de l'appareil, presser une fois la touche TEMPS (M) lorsque l'appareil est branché mais pas en fonctionnement.

Sélectionné le temps restant avant la mise en route avec les touches + / - (J). Chaque pression ajoute ou enlève 1/2 h, de 0,5 à 12h.

Le temps restant avant démarrage s'affiche sur l'écran VFD et décroît de 1/2 h en 1/2 h.

Pour annuler la programmation, appuyer de nouveau sur la touche TEMPS.

- Pour programmer un **arrêt différé** de l'appareil, presser une fois la touche TEMPS (M) lorsque l'appareil est en fonctionnement.



Sélectionné le temps restant avant l'arrêt avec les touches + / - (J). Chaque pression ajoute ou enlève 1/2 h, de 0,5 à 12h.

Le temps restant avant arrêt s'affiche sur l'écran VFD et décroît de 1/2 h en 1/2 h.

Pour annuler la programmation, appuyer de nouveau sur la touche TEMPS.

DIRECTION DU FLUX D'AIR.

Cet appareil est équipé d'une oscillation automatique verticale et horizontale débrayable.

Pour activer ou désactiver ces fonctions, appuyer sur les touches OSC  (N) et OSC  (O).

Le(s) pictogramme(s) correspondant(s) s'allume(nt) sur l'écran VFD.

MISE EN PLACE DE LA GAINES D'ÉVACUATION DE L'AIR CHAUD.

Monter l'extrémité 13 sur la gaine.

Positionner la gaine sur le climatiseur dans le logement arrière 7.

- A travers un mur :

Réaliser dans le mur un trou de diamètre adapté à la pièce 14.

Insérer la pièce 14 dans le trou, puis l'extrémité de la gaine dans cette pièce.

Si vous enlevez votre climatiseur, montez le couvercle de la pièce 14.

- Par la fenêtre ou la porte entre ouverte :

Monter l'accessoire pour fenêtre 12 sur l'extrémité de la gaine.

Ouvrir la porte ou la fenêtre et faire sortir cette extrémité en la coinçant avec la porte ou la fenêtre.

(Fig. 6 et 6bis)

REMARQUE :

- La gaine d'évacuation de l'air chaud peut s'étendre jusqu'à 1m50. Plus elle est courte, plus le climatiseur sera performant. Ne pas rallonger la gaine. (Fig. 7)

- La gaine ne doit pas être endommagée ou pliée. (Fig. 8)

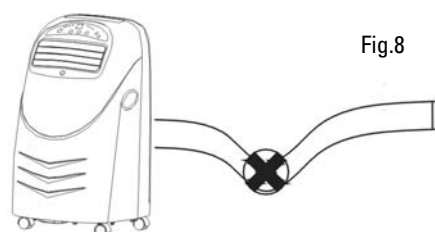
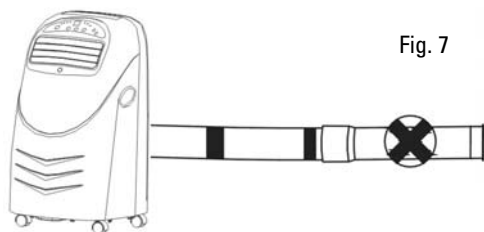
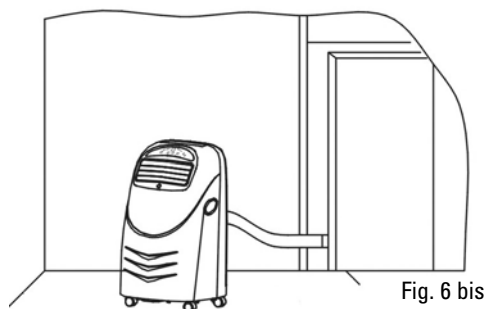
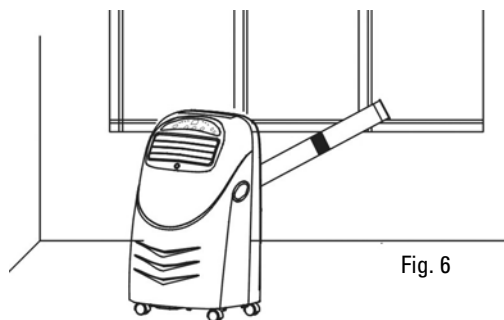

EVACUATION DES CONDENSAS

Votre climatiseur est équipé de la technologie d'évacuation des condensas par la gaine d'air chaud. Cette opération est automatique.

Dans certains cas (environnement très humide par exemple), l'appareil ne peut pas évacuer tous les condensas par la gaine et une partie est récupérée dans un bac à l'intérieur du climatiseur. Lorsque le bac est plein, l'erreur E2 s'affiche sur l'écran VFD l'appareil s'arrête de fonctionner. Pour vider le bac, arrêter le climatiseur, positionner le bac à eau amovible (16) sous le bouchon de vidange (11), retirer le bouchon de vidange et son joint pour laisser s'évacuer l'eau. Lorsque le bac est vide, replacer le joint et le bouchon de vidange et redémarrer le climatiseur.

MAINTENANCE

Avant toute opération de maintenance, arrêtez et débranchez votre climatiseur.

Ne pas utiliser de solvants chimiques qui pourraient abîmer votre appareil.

Utiliser un chiffon doux et sec pour nettoyer la carrosserie de votre appareil.

FILTRE À POUSSIÈRE :

Si votre filtre à poussière est sale, votre climatiseur sera moins performant. Nettoyer le filtre au moins tous les 2 mois.

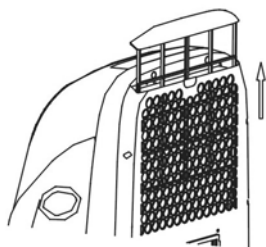

Retirer le filtre (6) en tirant vers le haut.

Retirer le Bio-filtre (7).

Nettoyer à l'eau chaude légèrement savonneuse et faite sécher.

Remettre le Bio-filtre puis le filtre à poussière en place.

BIO-FILTRE :

ATTENTION : ce filtre ne se nettoie pas. Il faut le remplacer au moins une fois par an. Si lorsque vous nettoyez votre filtre à poussière votre Bio-filtre est sale, changez-le.

PANNE.

En cas de mauvais fonctionnement et avant de faire appel à un réparateur agréé, vérifier les points suivants :

| Problème | Causes possibles | Solutions possibles |
|---------------------------------------|--|---|
| L'appareil ne fonctionne pas | <ul style="list-style-type: none"> - Il n'est pas branché - La prise électrique est endommagée - Le fusible ou le cordon d'alimentation de l'appareil sont endommagés | <ul style="list-style-type: none"> - Le brancher - La changer - Rapporter votre appareil chez un réparateur agréé qui procèdera à la réparation |
| L'appareil s'arrête automatiquement | <ul style="list-style-type: none"> - La programmation était activée | <ul style="list-style-type: none"> - Annuler la programmation |
| Pas d'air froid en mode climatisation | <ul style="list-style-type: none"> - La température de la pièce est inférieure à la température de consigne - L'évaporateur est gelé | <ul style="list-style-type: none"> - Fonctionnement normal - Eliminer la glace sur l'évaporateur |
| Pas d'air chaud en mode chauffage | <ul style="list-style-type: none"> - La température de la pièce est supérieure à la température de consigne - Le condenseur est gelé - Le climatiseur est en préchauffage | <p>Fonctionnement normal</p> <p>Eliminer la glace sur le condenseur</p> <p>Fonctionnement normal : après le préchauffage, le climatiseur produira de l'air chaud</p> |
| L'écran VFD affiche E3.E4.E5 | <ul style="list-style-type: none"> - Le circuit de réfrigérant est endommagé | <ul style="list-style-type: none"> - Le faire changer par un réparateur agréé. |
| L'écran VFD affiche E2 | <ul style="list-style-type: none"> - Le bac à eau est plein | <ul style="list-style-type: none"> - Vider le bac à eau |
| L'écran VFD affiche E1 | <ul style="list-style-type: none"> - Le voltage est trop élevé ou trop bas - Le produit est endommagé | <ul style="list-style-type: none"> - Eteindre l'appareil et le remettre en marche lorsque le voltage est normal - Amener votre produit chez un réparateur agréé |

Si votre produit a un fonctionnement anormal, arrêtez le et amenez le chez votre revendeur ou bien un réparateur agréé.

SPECIFICATIONS TECHNIQUES

| | |
|------------------------------------|-------------------|
| Compresseur rotatif | R 407 C |
| Puissance frigorifique maxi | 2360 W |
| Puissance frigorifique | 2022 W |
| Puissance calorifique maxi | 2764 W |
| Puissance absorbée (froid / chaud) | 777W / 1050 W |
| Déshumidification | 48 L / jour |
| Débit d'air (max) | 270 m / h |
| Vitesse de ventilation | 3 |
| Longueur max de la gaine | 1.5 m |
| Diamètre de la gaine | 110 mm |
| Idéal pour des pièces jusqu'à | 16 m ² |

SCHEMAS ELECTRIQUE

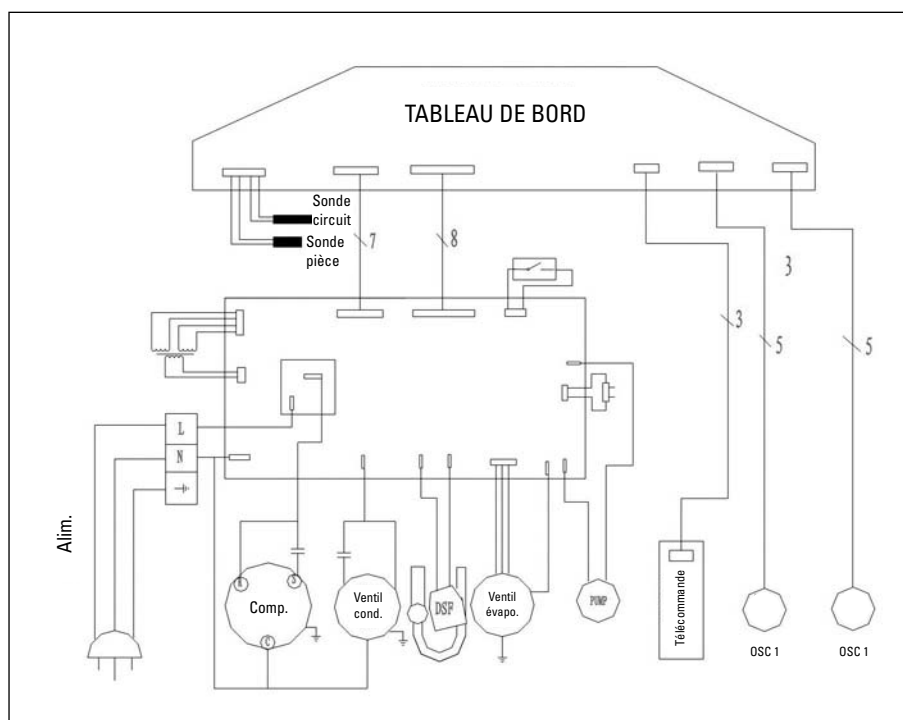

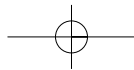
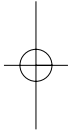
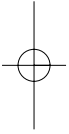

E N G L I S H

*For your comfort and safety,
ALPATEC has checked all the steps of manufacturing. The products have been
made for you to enjoy their design and easiness to use.
ALPATEC, a complete range of air conditioners, coolers, fans and
heaters for you to be completely satisfied.*

CAUTION

When using electrical appliances, some rules have to be respected.
READ THESE INSTRUCTIONS CAREFULLY BEFORE USING THIS PRODUCT.

- Take care to install this product by complying with the national rules of electric installation. Make sure that the voltage on the rating plate is same as your main one before plugging. Always connect to earth ground.
- Place the appliance on a dry and level surface, with enough room, without obstacle. Clearance of 50 cm between product and wall is needed.
- Always place the appliance in a vertical position, in order to maintain the compressor in good working conditions.
- Never let the appliance in a room with children and handicapped people without supervising.
- Do not use outdoor, in a wet environment, close to a bath-tub, a shower or a swimming pool.
- Do not immerse appliance or power cord
- This product is provided with its own power cord. Do not use any other electrical connection but the one supplied and recommended by the manufacturer. This could be dangerous and may damage the appliance.
- Do not use if power cord or appliance is damaged
- Only use this appliance for domestic purpose, following the instructions of that manual.
- Never move or unplug by pulling the power cord.
- Unplug before cleaning or replacement of one part.
- Do not use without filter.
- In order to avoid any electrical interference, keep away from electric sources.
- Never use near a hot place.
- Do not use if it is not totally assembled and particularly if the protection grid is not secured, or the exhaust pipe is not assembled.
- Do not introduce parts through the grid.
- Do not put anything on the appliance. Do not block air inlet and outlet.
- Do not attempt to repair the appliance yourself. Otherwise, guarantee would cancel. It has to be repaired by a qualified worker. Power cord has to be changed by a qualified person if needed.

THE MANUFACTURER WILL NOT ASSUME ANY RESPONSABILITY IN CASE OF NON ADHERENCE TO THIS
RECOMMANDATIONS.
KEEP THIS MANUAL CAREFULLY.

PARTS LIST

1. Control panel
2. Air outlet
3. Remote control receptor
4. Handle
5. Casters
6. Anti dust filter
7. Bio-filtre
8. Air inlet
9. Exhausted air outlet
10. Power cord
11. Drainage knob
12. Window adaptor
13. Connection on product side (with clips)
14. Wall accessory with cover
15. Exhaust pipe with extremities
16. Movable water tank
17. Remote control

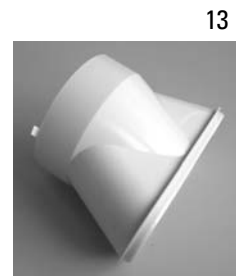
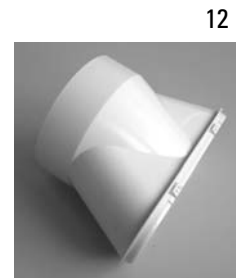
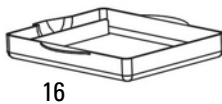
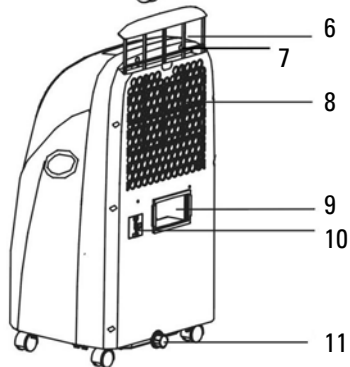
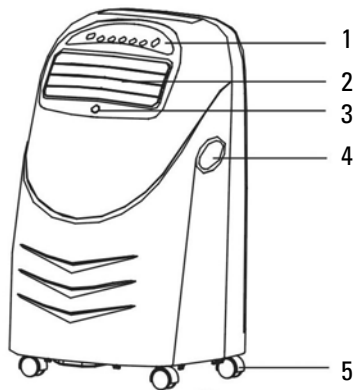

DISPLAY CONTROL

- A. ioniseur
- B. timer
- C. temperature and error code
- D. cooling
- E. drying
- F. automatic
- G. heating
- H. fan speed
- I. air sweep

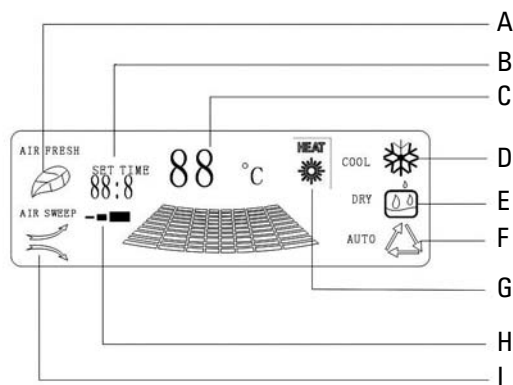

CONTROL PANEL

- J. : adjust temperature or time
- K. VITESSE : speed
- L. MODE
- M. TEMPS : timer
- N. OSC : left/right air sweep
- O. OSC : up/down air sweep
- P. M/A : on / off
- Q. VFD screen

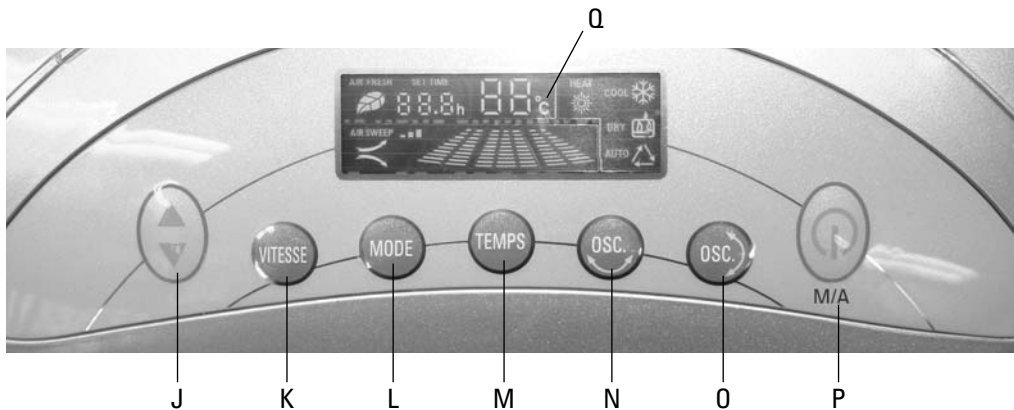

REMOTE CONTROL

Remote control may be used till 5 to 8 meters, depending on the angle.

Insert 2 AAA batteries.

Remove cover (9), insert batteries in case (8) and close the cover.

- | | |
|---|--------------------|
| 1. OSC \curvearrowleft : left/right air sweep | 6. VITESSE : speed |
| 2. OSC \curvearrowright : up/down air sweep | 7. M/A : on / off |
| 3. MODE | 8. battery case |
| 4. + / - : adjust temperature or time | 9. battery cover |
| 5. TEMPS | 10. LCD screen |

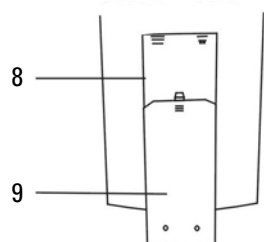
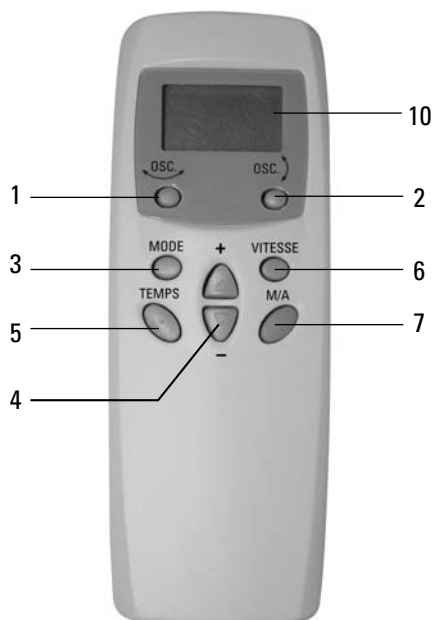

- Beware of the polarity.
- Do not mix new and old batteries.
- If you don't use the remote control for a long time, please take out batteries.
- At the end of your product's life, remove the batteries before you hand it for recycling.
- Old batteries have to be hand over a collection point.

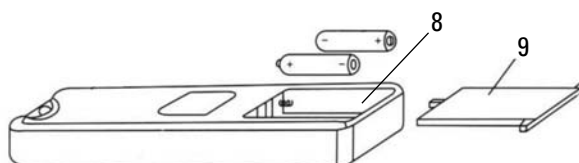

OPERATION INSTRUCTION

CORRESPONDENCE WITH CONTROL PANEL.

Your product can be ran either with the control panel or with the remote control
In the following, only the control panel will be taken into account.
For the remote control please use the following correspondence:

| Touch on control panel | Corresponding touch on remote control |
|------------------------|---------------------------------------|
| J | 4 |
| K | 6 |
| L | 3 |
| M | 5 |
| N | 1 |
| O | 2 |
| P | 7 |

On the LCD screen of remote control, indicators of each parameter will light on when needed.

STARTING:

Plug in the unit, a sound is heard
Press button M/A (P), the unit starts setting the last used parameters (mode, temperature and fan speed).
Room temperature is displayed on VFD screen.

SELECTION OF THE MODE:

Press button MODE (L) to change the mode.
Each time, function changes according to following diagram:
AUTOMATIC -> HEAT -> FAN ONLY -> COOLING -> DRY



ADJUSTMENT OF THE TEMPERATURE:

Use + / - (J) to set the temperature.
One pressure increases or decreases temperature by 1°C.
Temperature is displayed on VFD screen.
A few seconds after, room temperature will be displayed again.
Temperature range is from 16°C to 31°C.

ADJUSTMENT OF THE FAN SPEED :

Each pressure, fan speed changes according to following diagram: LOW -> MEDIUM -> HIGH



DRY ONLY MODE.

During the dry operation, the fan speed cannot be adjusted. Low speed will be set automatically.
Adjustment of the temperature will have no effect.

FAN ONLY MODE.

It is no use adjusting temperature.

HEATING MODE.

There is an automatic regulation with a safety sensor.

When the sensor temperature is lower than 30°C, high speed is selected. When it is higher than 45°C, low speed is selected. If it is between the two values, the speed can be selected manually.

AUTOMATIC MODE.

Your unit will choose the mode to be run according to the room temperature:

If $T \leq 20^{\circ}\text{C}$, heating mode.

If $T > 24^{\circ}\text{C}$, cooling mode.

Si $20^{\circ}\text{C} < T \leq 24^{\circ}\text{C}$, fan only mode.

STOP:

Press M/A (P).

A sound can be heard and the unit stops running.

TIMER:

To turn on the unit automatically, press TEMPS (M) when the unit is plugged but not running.

Set remaining time before starting using + / - (J). Each pressure adds or removes half an hour, from 0.5 to 12h.

Remaining time before starting is displayed on VFD screen and adjusted every half hour.

Press TEMPS to cancel the timer.

To turn off the unit automatically, press TEMPS (M) when the unit is running.

Set remaining time before stopping using + / - (J). Each pressure adds or removes half an hour, from 0.5 to 12h.

Remaining time before stopping is displayed on VFD screen and adjusted every half hour.

Press TEMPS to cancel the timer.

ADJUSTMENT OF THE WIND DIRECTION.

The unit has an automatic oscillation in both directions.

Press OSC \curvearrowright (N) and OSC \curvearrowleft (O) to start or stop oscillations.

Corresponding indicator switch on or of on VFD screen.

AIR EXHAUST PIPE.

Assemble extremity 13 on the pipe.

Assemble the pipe on the air conditioner in the exhaust air outlet 7.

- Through a wall:

Make a hole in the wall with diameter adapted to part 14.

Insert part 14 in the hole and extremity of the exhaust pipe in part 14.

If you do not use the air conditioner, you can close the hole using the cover of part 14.

- Through the window or the door:

Assemble window accessory 12 on the exhaust pipe extremity.

Open door or window and put the extremity of the pipe through it. (Fig. 6 and 6bis)

Note :

- Exhaust pipe can be as 1m50 long. The shorter it is, the more powerful your unit will be. Do not use additional exhaust pipe. (Fig. 7)

- The pipe must not be damaged or bent. (Fig. 8)

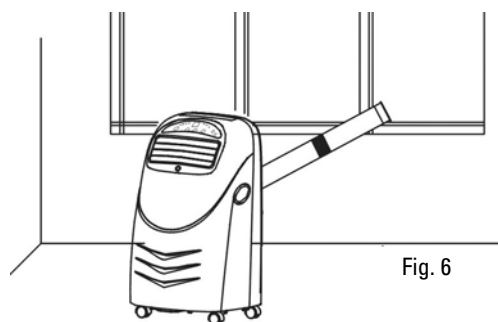

Fig. 6

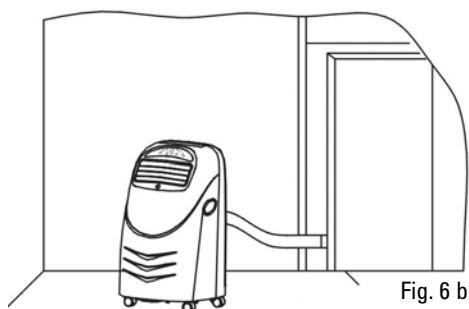

Fig. 6 bis

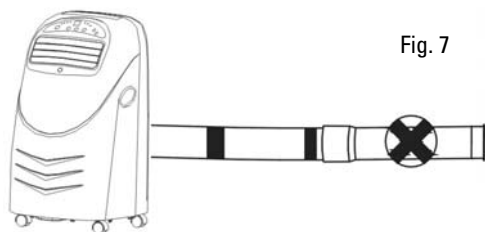

Fig. 7

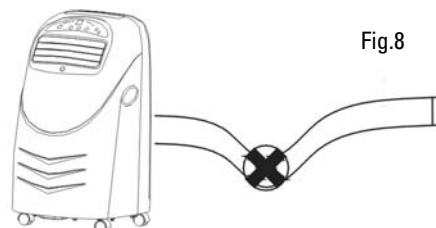

Fig. 8

DRAINING OPERATION.

Your product is with shower technology, that means that most of the moistures will be drained through the exhaust pipe.

This is automatic.

Sometimes there are too many moistures and some parts go in an inner water tank.

When the water tank is full, E2 error appears on VFD screen, unit "bip" several times and stops working.

Turn off the unit, put the movable water tank (16) under the drainage knob (11) and unscrew the knob and rubber plug to let water flow out.

When water tank is empty, replace knob and rubber plug and restart the unit.

CLEANING

Before any cleaning operation, stop and unplug the unit.

Do not use chemical solvent.

Use a dry and wet cloth to clean the outside of the unit.

Anti dust air filter:

If the anti dust air filter is dirty, the air conditioner will be less performing.

Clean the filter at least every two months.

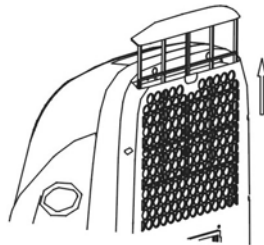

Take the filter (6) upward.

Take out the Bio-filter (7).

Wash with warm water and neutral cleanser, dry.

Put back the Bio-filter and the anti dust filter.

Bio-filter:

This filter is a non-washable filter: if Bio-filter becomes dark, change it. At least, replace the filter once a year.

TROUBLE SHOOTING.

Before asking for repair service, please check:

| Problems | Causes | Suggest solution |
|----------------------------------|--|---|
| Unit does not work | <ul style="list-style-type: none"> - It is not plugged in - Socket or plug is damaged - Fuse or power cord are damaged | <ul style="list-style-type: none"> - Plug in - Change it - Make it repair by a qualified person |
| Unit stops working automatically | <ul style="list-style-type: none"> - Timer was on | <ul style="list-style-type: none"> - Cancel timer |
| No cool in cooling mode | <ul style="list-style-type: none"> - Room temperature is lower than set temperature - Evaporator is frosted | <ul style="list-style-type: none"> - Normal symptom - Eliminate frost |
| No heat wind in the heating mode | <ul style="list-style-type: none"> - Room temperature is higher than set temperature - Condenser is frosted - The unit is pre-heating | <ul style="list-style-type: none"> Normal symptom Eliminate frost Normal symptom: after pre-heating, unit will start working |
| VFD screen display E3.E4.E5 | The coil pipe is damaged | Change the coil pipe |
| VFD screen display E2 | Water tank is full | Empty water tank |
| VFD screen display E1 | <ul style="list-style-type: none"> - Voltage is too high or too low - Unit is damaged | <ul style="list-style-type: none"> Restart when voltage is normal Make it repair by a qualified person |

When there is something wrong with your unit, contact a qualified person.

TECHNICAL SPECIFICATIONS

| | |
|---------------------------|-------------------|
| Rotative compressor | R 407 C |
| Max cooling capacity | 2360 W |
| Cooling capacity | 2022 W |
| Max heating capacity | 2764 W |
| Power input (cool / heat) | 777W / 1050 W |
| Deshumidifying capacity | 48 L / jour |
| Air flow (max) | 270 m / h |
| Fan speed | 3 |
| Exhaust pipe length | 1.5 m |
| Exhaust pipe diameter | 110 mm |
| Suitable for rooms up to | 16 m ² |

ELECTRIC DIAGRAM

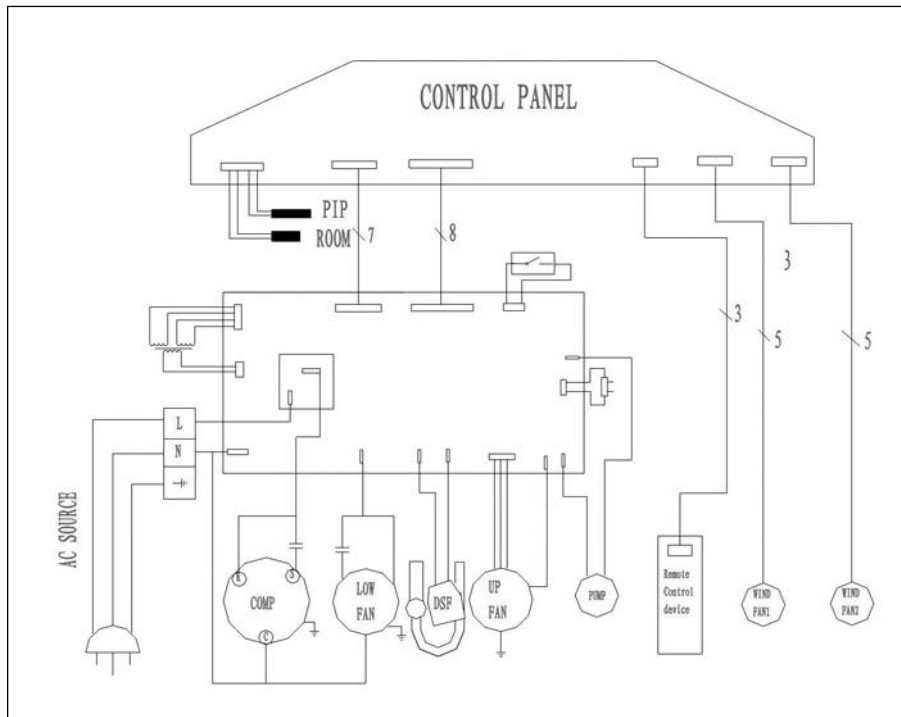

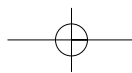
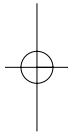
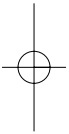



Indications relatives à la protection de l'environnement

Au terme de sa durée de vie, ce produit ne doit pas être éliminé avec les ordures ménagères mais doit être remis à un point de collecte destiné au recyclage des appareils électriques et électroniques. Le symbole figurant sur le produit, la notice d'utilisation ou l'emballage vous indique cela. Les matériaux sont recyclables conformément à leur marquage. Vous apporterez une large contribution à la protection de l'environnement par le biais du recyclage, de la réutilisation matérielle ou par les autres formes de réutilisation des appareils usagés. Veuillez vous adresser à votre municipalité pour connaître la déchetterie compétente.

Instructions on environment protection

Do not dispose of this product in the usual household garbage at the end of its life cycle ; hand it over a collection point for the recycling of electrical and electronic appliances. The symbol on the product, the instructions for use or the packing will inform about the methods of disposal. The materials are recyclable as mentioned in its marking. By recycling or others forms of re-utilization of old appliances, you are making an important contribution to protect our environment. Please inquire at the community administration for the authorized disposal location.

ALPATEC
SOLUTIONS CLIMATIQUES

12/05

24