

oceanic

ARMOIRE A VIN

Notice d'utilisation

Réf: LG168AQ / Modèle: OCEAWC176S

CE

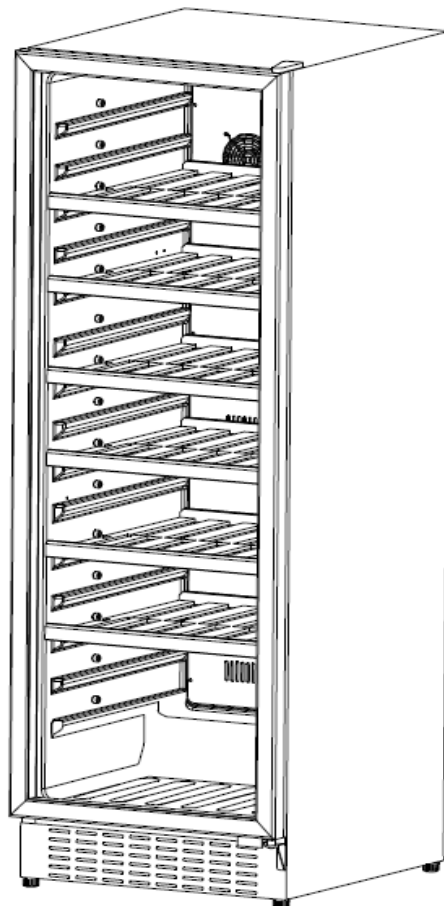

MISES EN GARDE IMPORTANTES :

Ce mode d'emploi contient des informations importantes concernant l'installation et la sécurité.

Lisez attentivement le mode d'emploi dans son intégralité et gardez-le pour référence ultérieure.

- Vérifiez que la tension des prises de votre domicile correspond à celle indiquée sur la plaque signalétique de l'appareil, et que la prise est bien reliée à la terre.
- **Cet appareil est destiné uniquement au stockage du vin.**
- Ne pas laisser un jeune enfant utiliser cet appareil sans surveillance.
- Pour nettoyer votre armoire à vin, ne pas utiliser de nettoyeurs abrasifs ou des solvants. Des nettoyeurs à vitre ou de l'eau savonneuse donnent d'excellents résultats.
- Laisser 25mm d'espace libre à l'arrière de l'appareil afin de favoriser la ventilation du système de refroidissement.
- Afin de conserver vos vins à une température stable, éviter de laisser la porte ouverte trop longtemps.
- Ne pas installer votre armoire à vins à proximité d'une source de chaleur et éviter les rayons directs du soleil.
- Installer votre armoire sur un sol plat, propre et stable.
- Ne pas installer d'autre appareil électrique sur votre armoire.
- Pour garantir votre sécurité, ne pas placer votre armoire dans des lieux humides.
- **Cet appareil est un appareil à réfrigération électrique de catégorie 2. La température de conception est de 12°C, température conseillée par le fabricant en accord avec la directive européenne ErP. L'appareil peut atteindre les températures de 5 à 18°C.**
- Ne stocker pas de denrées alimentaires périssables dans cette armoire à vin.
- **Cet appareil est conçu pour être utilisé à l'intérieur d'une maison ou d'un appartement. Il est indispensable que la température du local dans lequel il est utilisé ne soit pas inférieure à 16° ni supérieure à 32°C pour une utilisation optimale.**

- **Cet appareil n'est pas prévu pour être utilisé par des personnes (y compris les enfants) dont les capacités physiques, sensorielles ou mentales sont réduites, ou des personnes dénuées d'expérience ou de connaissance, sauf si elles ont pu bénéficier, par l'intermédiaire d'une personne responsable de leur sécurité, d'une surveillance ou d'instructions préalables concernant l'utilisation de l'appareil.**
- **Il convient de surveiller les enfants pour s'assurer qu'ils ne jouent pas avec l'appareil.**
- **Si le câble d'alimentation est endommagé, il doit être remplacé par le fabricant, son service après-vente ou des personnes de qualification similaire afin d'éviter un danger.**
- Tout accessoire non recommandé par le fabricant est potentiellement dangereux pour l'utilisateur.
- L'armoire à vin n'est pas conçue pour être utilisée en plein air.
- L'appareil n'est pas conçu pour être utilisé avec un minuteur externe ou un système de commande à distance séparé.
- Ne laissez jamais les enfants utiliser ou jouer avec l'appareil, ni monter dans celui-ci.
- Ne nettoyez jamais les éléments de l'appareil avec des liquides inflammables. Les vapeurs présentent un risque d'incendie ou d'explosion.
- Ne stockez pas et n'utilisez pas d'essence, ni aucun autre liquide ou gaz inflammable à proximité de cet appareil ni de tout autre appareil. Les vapeurs présentent un risque d'incendie ou d'explosion.
- MISE EN GARDE: Maintenir dégagées les ouvertures de ventilation dans l'enceinte de l'appareil ou dans la structure d'encastrement.
- MISE EN GARDE: Ne pas utiliser d'appareils électriques à l'intérieur du compartiment de stockage des denrées, à moins qu'ils ne soient du type recommandé par le fabricant.
- MISE EN GARDE: Assurez-vous toujours que les ouvertures de ventilation sont maintenues propres et ne sont pas obstruées.
- Mise au rebut de l'appareil : Pour éviter toute nuisance envers l'environnement ou la santé humaine causée par la mise au rebut non contrôlée de déchets

électriques, recyclez l'appareil de façon responsable pour promouvoir la réutilisation des ressources matérielles. La mise au rebut doit être faite de façon sûre dans des points de collecte publique prévus à cet effet.

- Installation et mise en service: L'appareil doit être installé sur le sol, sur une surface plane et horizontale en s'assurant que les ouvertures d'aération sont correctement dégagées. Ne jamais essayer de remplacer ou de réparer vous-même une partie ou un composant de l'appareil, demandez de l'aide à un personnel professionnel et qualifié, si besoin.
- Manipulation :Toujours manipuler l'appareil avec soin afin d'éviter d'endommager celui-ci.

DESCRIPTION DU PRODUIT

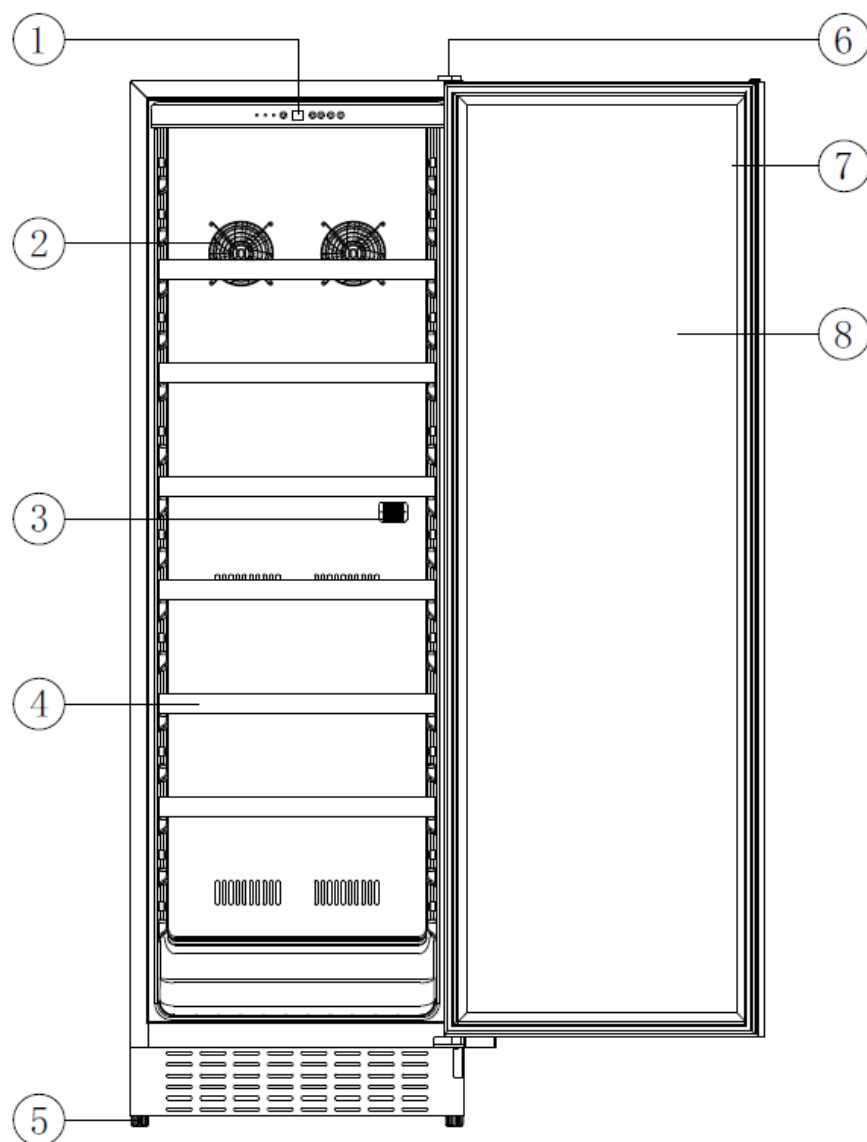

| | |
|---|-----------------------------|
| 1 | Panneau de contrôle |
| 2 | Ventilateur |
| 3 | Thermostat |
| 4 | Clayette |
| 5 | Pieds réglables |
| 6 | Cache de charnière de porte |
| 7 | Paroi de verre |
| 8 | Porte |

INSTALLATION DE L'ARMOIRE A VIN

AVERTISSEMENT

Avant de mettre au rebut votre armoire à vin usagée ou un autre appareil usagé, démontez sa porte et laissez les clayettes en place afin qu'un enfant ne puisse pas facilement monter dedans.

AVERTISSEMENT

Avant de brancher votre armoire à vin sur une prise électrique, laissez la reposer à la verticale pendant environ 2 heures. Cela permet de réduire les risques de dysfonctionnement du système de réfrigération dû à la manutention durant le transport.

AVERTISSEMENT

Placez l'armoire à vin dans un endroit où elle ne sera pas exposée à la lumière directe du soleil, ni à d'autres sources de chaleur (réchaud, chauffage, radiateur, etc.). La lumière directe du soleil peut détériorer le revêtement acrylique. Les sources de chaleur peuvent accroître la consommation électrique. Si la température ambiante est extrêmement froide, cela peut empêcher le bon fonctionnement de l'appareil.

- 1) *Installez l'appareil sur une surface plane, horizontale et suffisamment solide pour supporter le poids de l'appareil.*

AVERTISSEMENT

- N'obstruez jamais les orifices de ventilation, car l'appareil risquerait de surchauffer et de s'arrêter automatiquement. Vous devrez alors attendre qu'il ait suffisamment refroidi pour le réutiliser.

ATTENTION

- N'installez pas l'appareil dans un environnement chaud ou humide, par exemple à côté d'un radiateur ou d'un four traditionnel.
- Avant d'utiliser votre appareil pour la première fois, nettoyez les surfaces intérieures et les joints d'étanchéité à l'aide d'un chiffon humide.

- 2) Retirez tous les éléments d'emballage intérieurs et extérieurs.
- 3) Assemblez la poignée sur le côté gauche de la porte.
- 4) Pour mettre l'appareil à l'horizontale, réglez la hauteur des pieds avant sous l'armoire à vin.

ATTENTION

- Voici le volume nécessaire dans lequel l'appareil doit être installé pour qu'il fonctionne de manière optimale et pour que l'ouverture de la porte puisse être facile : largeur x profondeur x hauteur = 119 X 127.5 X 187cm.
Laissez un espace vide de 20 mm au minimum entre les murs et les parois de l'armoire à vin pour que l'ouverture de la porte ne soit pas gênée au niveau de la charnière. Laissez un espace vide de 15 mm au minimum au-dessus de l'appareil.

5) Installez l'appareil de façon à pouvoir accéder à la fiche d'alimentation.

AVERTISSEMENT

Pour votre sécurité personnelle, cet appareil doit être branché sur une prise secteur munie d'une mise à la terre, délivrant une tension de 220–240V, 50 Hz. La tension d'alimentation doit être respectée.

CHANGEMENT DU CÔTÉ D'OUVERTURE DE LA PORTE

ASSEMBLAGE

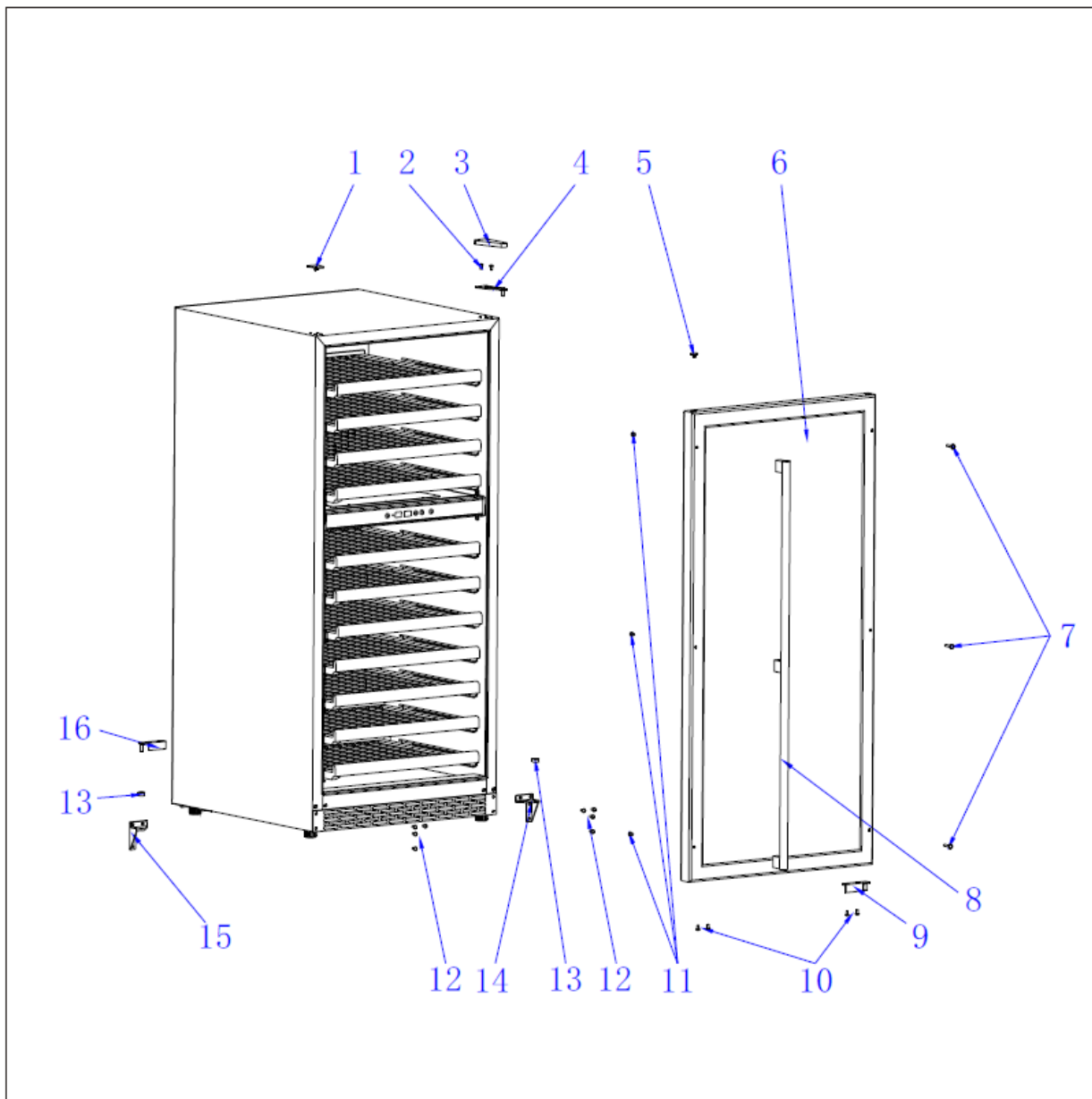

| | |
|----|-------------------------------|
| 01 | Cache de trous de vis |
| 02 | Vis de charnière supérieure |
| 03 | Cache de charnière supérieure |
| 04 | Charnière supérieure |
| 05 | Cache d'axe de porte |
| 06 | Porte |
| 07 | Clous décoratifs |
| 08 | Poignée de porte |

| | |
|----|-----------------------------|
| 09 | Plaque de fixation droite |
| 10 | Vis de plaque de fixation |
| 11 | Vis de poignée de porte |
| 12 | Vis de charnière inférieure |
| 13 | Garniture d'axe de porte |
| 14 | Charnière droite inférieure |
| 15 | Charnière gauche inférieure |
| 16 | Plaque de fixation gauche |

Lors de la livraison de votre armoire à vin, sa porte est montée sur son côté droit, c'est-à-dire qu'elle s'ouvre par la gauche. Vous pouvez modifier son montage pour qu'elle s'ouvre par la droite.

Pour cela, procédez comme suit :

- 1) Posez horizontalement l'armoire à vin sur le sol, porte vers le haut. Veillez à la poser sur un rembourrage, par exemple des cartons, pour la protéger.
- 2) Retirez le cache de charnière de supérieure (03) et le cache de trous de vis (01).
- 3) Dévissez les vis (02) de fixation de la charnière supérieure, puis retirez la charnière supérieure (04).
- 4) Soulevez la porte (06) précautionneusement et retirez-la du châssis.
- 5) Dévissez les vis de la plaque de fixation inférieure (10) de la porte.
- 6) Retirez la plaque de fixation inférieure (09). Sortez la plaque de fixation gauche (16) de l'emballage.
- 7) Positionnez la plaque de fixation gauche (16) dans le coin inférieur gauche de la porte, puis fixez-la avec les vis de fixation (10).
- 8) Retirez les clous décoratifs (07) de la porte.
- 9) Dévissez les vis de la poignée de porte (11), puis retirez la poignée (08) de la porte.
- 10) Changez la position des clous décoratifs (07) et de la poignée (08), puis fixez-les.
- 11) Assemblez le cache d'axe de porte (05) dans l'emplacement correspondant sur la droite de la porte.
- 12) Démontez la charnière inférieure droite (14) en dévissant ses vis de fixation.
- 13) Retirez la garniture d'axe de porte (13).
- 14) Sortez la charnière inférieure gauche (15) de l'emballage, puis assemblez-la dans le coin inférieur gauche du châssis.
- 15) Insérez la garniture d'axe de porte (13) sur la charnière inférieure gauche (15), puis fixez-la avec les vis (12).
- 16) Remplacez la porte sur le châssis.
- 17) Assemblez la charnière supérieure (04) sur le coin supérieur gauche du châssis, puis fixez-la avec les vis (02).
- 18) Recouvrez la charnière avec le cache de charnière supérieure (02).
- 19) Recouvrez les trous de vis du côté droit avec le cache de trous de vis (01).

PANNEAU DE CONTRÔLE

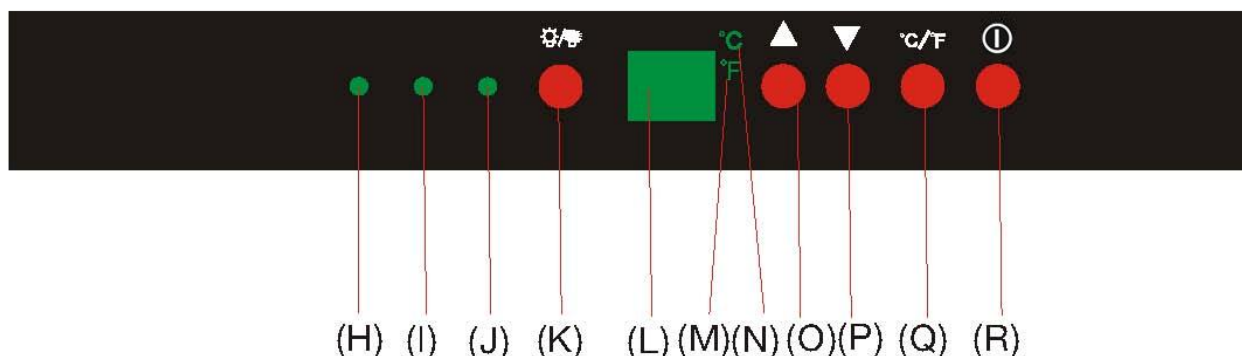

| | |
|----------|--|
| H | Voyant rouge d'indication de la plage de températures sélectionnée. (températures comprises entre 15°C et 20°C, soit 59°F et 68°F) |
| I | Voyant blanc d'indication de la plage de températures sélectionnée. (Températures comprises entre 9°C et 14°C, soit 48°F et 58°F) |
| J | Voyant jaune d'indication de la plage de températures sélectionnée. (Températures comprises entre 5°C et 8°C, soit 40°F et 47°F) |
| K | Interrupteur de l'éclairage intérieur. Par défaut, l'éclairage est éteint. |
| L | <ul style="list-style-type: none"> - L'écran affiche la température lors de son réglage. - Lorsque l'appareil est en fonctionnement, l'écran affiche la température réelle interne de l'armoire à vin. |
| M | Température affichée en Fahrenheit. |
| N | Température affichée en Celsius. |
| O | Monter le réglage de la température d'un degré. |
| P | Baissez le réglage de la température d'un degré. |
| Q | Sélectionner l'affichage de la température en degrés Celsius ou Fahrenheit. |
| R | Interrupteur marche/arrêt |

FONCTIONS ET METHODES D'UTILISATION

Interrupteur marche/arrêt (R)

- Lorsque vous branchez l'appareil dans une prise secteur, il s'allume automatiquement. La température par défaut est de 12°C.
- L'interrupteur marche/arrêt permet d'allumer et d'éteindre l'appareil. Appuyez une fois sur l'interrupteur marche/arrêt pour allumer l'appareil, appuyez à nouveau pour l'éteindre.
- Quand vous actionnez l'interrupteur marche/arrêt pour éteindre l'appareil, les réglages, par exemple celui de la température, sont conservés en mémoire et ne changent pas. Par contre si vous débranchez l'appareil de la prise secteur, les réglages sont perdus, et lorsque vous rebranchez l'appareil, vous devez à nouveau le régler.
- Si vous éteignez et rallumez l'appareil en moins de 5 minutes, son compresseur (fonction de rafraîchissement) ne démarre pas immédiatement. Cela est destiné à le protéger. Attendez au moins 5 minutes avant de redémarrer l'appareil.



ATTENTION

Lors de la première utilisation de l'armoire à vin et lorsque vous la redémarrez après une période d'arrêt prolongée, il peut lui falloir un certain temps avant qu'elle n'atteigne la température désirée.

Affichage de la température en degrés Celsius ou Fahrenheit (Q)

- Lors de la mise en service de l'appareil, la température est par défaut affichée en degrés Celsius (°C).
- Appuyez une fois sur cette touche pour afficher la température en degrés Fahrenheit (°F). Appuyez une nouvelle fois pour qu'elle soit à nouveau affichée en degrés Celsius.
- Selon que la température est affichée en degrés Celsius ou Fahrenheit, le voyant correspondant M ou N s'allume.

Réglage de la température (O et P)

- La touche  permet de monter la température de 1 degré Celsius ou Fahrenheit.
- La touche  permet de baisser la température de 1 degré Celsius ou Fahrenheit

-
- La plage de réglage de la température est de 5°C~20°C (40°F~68°F).

Voyant d'indication de l'unité de température (M et N)

- Lorsque vous sélectionnez l'affichage de la température en degrés Celsius avec la touche Q, le voyant « °C » s'allume.
- Lorsque vous sélectionnez l'affichage de la température en degrés Fahrenheit avec la touche Q, le voyant « °F » s'allume.

Affichage de la température (L)

- L'écran LED affiche la température en cours de sélection ou la température actuelle.
- Lorsque vous êtes en train de régler la température avec les touches O et P, l'écran affiche le réglage de la température.
- Lorsque vous êtes en train de régler la température avec les touches O et P, l'affichage se met à clignoter. 5 secondes après que le réglage a été effectué, l'écran affiche à nouveau la température réelle interne de l'appareil. Le fait que l'affichage clignote ou non indique de quelle température il s'agit.

Éclairage intérieur (K)

- Lorsque l'appareil est branché sur une prise secteur, son éclairage intérieur est par défaut éteint.
- Appuyez une fois sur l'interrupteur de l'éclairage pour l'allumer. Appuyez à nouveau sur l'interrupteur pour éteindre l'éclairage.
- L'éclairage s'éteint automatiquement après 10 secondes.

Voyants d'indication de la plage de températures (H, I et J)

- Après que vous ayez réglé la température avec les touches O et P, l'affichage à LED se remet à afficher la température interne réelle de l'appareil. Les 3 voyants H, I et J servent à vous indiquer la plage de températures que vous avez sélectionnée.
- Le voyant rouge indique des températures comprises entre 15°C et 20°C (59°F et 68°F).
- Le voyant blanc indique des températures comprises entre 9°C et 14°C (48°F et 58°F).
- Le voyant jaune indique des températures comprises entre 5°C et 8°C (40°F et 47°F).

| | |
|-----------------------------------|------------------------|
| Modèle No. | LG168AQ |
| Capacité | 176 bouteilles 75cL |
| Tension | 220-240V |
| Puissance | 220W |
| Fréquence | 50Hz |
| Poids de l'appareil | 120Kg |
| Dimensions de l'appareil (lxPxH)) | 59.5 x 68.0 x 187.1 cm |
| Consommation d'énergie | 333 kWh/an |
| Classe énergétique | D |
| Classe climatique | N |
| Niveau sonore | 48dB |

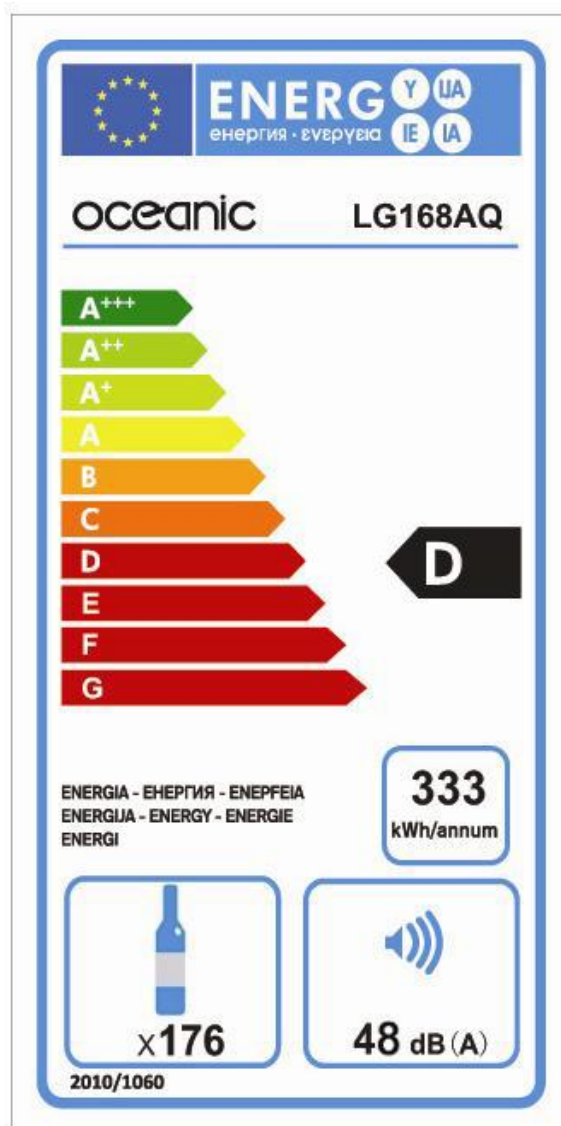

| Symptômes | Cause possible | Solutions |
|--|--|--|
| Votre armoire à vin ne fonctionne pas. | L'appareil n'est pas alimenté en électricité. | Assurez-vous que la prise est bien branchée. Assurez-vous que le fusible protégeant cette prise n'est pas grillé. |
| Votre armoire à vin n'atteint pas la température désirée. | L'appareil est placé trop près d'une source de chaleur. La ventilation est insuffisante. La porte n'est pas bien fermée ou ouverte trop fréquemment. | Placez votre appareil loin d'une source de chaleur. Respectez la distance de 10 cm libres à l'arrière de l'appareil. Vérifiez qu'une bouteille mal positionnée ne bloque pas la fermeture de la porte. Ouvrir moins souvent. |
| De la glace se forme à l'intérieur de votre armoire à vin. | Trop d'humidité ambiante. La température réglée est trop basse. | Débranchez votre appareil et ne le rebrancher qu'après la fonte de la glace. Réglez une température plus élevée |

DÉCHET RESPECTANT L'ENVIRONNEMENT



- Les équipements électriques et électroniques font l'objet d'une collecte sélective.
- Ne pas se débarrasser des déchets d'équipements électriques et électroniques avec les déchets municipaux non triés, mais procéder à leur collecte sélective.

IMPORTE PAR

**E.M.C DISTRIBUTION
BP 92. 77316 MARNE LA VALLEE
CEDEX 2
FRANCE
LOT #: EMC092012**

oceanic