Table des Matières

1	PRÉFACE	3
2	MESURES DE SÉCURITÉ	3
3	CONTENU DE LA BOÎTE	5
4	CONNEXIONS AVANT ET ARRIERE DU LCD	6
5	SCHÉMAS D'INSTALLATION	Branchement du Cordon d'Alimentation 7 Branchement des Antennes 7 Connexion avec l'entrée SCART (péritel) 8 Connexion avec l'entrée composante YPbPr 8 Connexion avec l'entrée S-Video 9 Connexion avec l'entrée VGA(PC) 9 Connexion avec l'entrée HDMI 10
6	TÉLÉCOMMANDE	Mode d'emploi de la Télécommande en mode TV 11 Mode d'emploi de la Télécommande en mode TÉLÉTEXTE 12 Mode d'emploi de la Télécommande en mode DVD 13 Configuration de la télécommande 14
7	FONCTIONNEMENT DU TÉLÉVISEUR	Première Installation 15 Informations relatives au téléviseur 16 Options du menu VIDÉO 17 Options du menu Audio 18 Option du menu de Configuration 18 Options du menu Minuterie 22 Options du menu de Fonction 22

8	FONCTIONNEMENT DU DVD	Fonctionnement de base	24
		Lecture de fichiers MP3/JPEG	24
		Paramètres de Fonction	25
		Configuration générale de la fonction DVD	25
		Configuration du Système	25
		Configuration de la Langue	28
		Configuration Audio	29
		Configuration du Numérique	30
9	GUIDE DE DÉPANNAGE		31
10	SPÉCIFICATIONS		32

1 . PRÉFACE

Nous vous remercions d'avoir acheté ce téléviseur ! Veuillez lire ce manuel entièrement avant de mettre le téléviseur en marche. Assurez-vous que le téléviseur n'ait pas été endommagé pendant le transport. Dans le cas où le téléviseur serait endommagé, ne l'installez pas et contactez votre revendeur. Vérifiez que vous ayez tous les accessoires selon le modèle.

2 . MESURES DE SÉCURITÉ



Poser le téléviseur sur une surface stable.

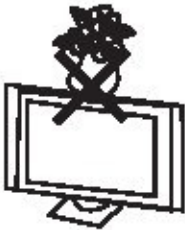

Ne placer aucun objet sur le téléviseur.

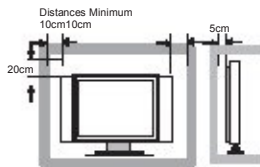

Ne pas utiliser le téléviseur avec des fixations autres que celles fournies ou suggérées par le fabricant.



Ne pas bloquer ou couvrir les ouvertures de ventilation sur le téléviseur. Si vous avez un support mural, assurez-vous qu'il soit stable.



Le cordon d'alimentation et les câbles doivent être acheminés et protégés correctement pour éviter que quelqu'un ne marche dessus et ne fasse tomber le téléviseur.

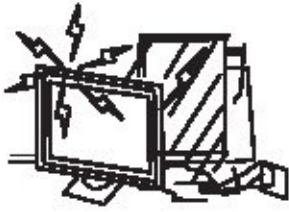

Garder le téléviseur à l'abri de l'humidité.

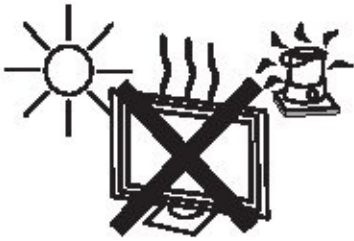

Garder le téléviseur à l'abri des sources de chaleur.



Débrancher le téléviseur avant de le nettoyer. Ne pas utiliser de solvant ou de liquide pour nettoyer le téléviseur.

Nettoyer uniquement le téléviseur avec un chiffon doux et sec.

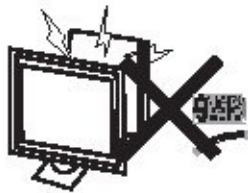

En cas de problèmes, ne pas utiliser de pièces de rechange autres que celles suggérées par le fabricant. L'utilisation de pièces de rechange inadéquates peut provoquer des décharges électriques, des incendies causés par des courts-circuits ou d'autres incidents.



Débrancher le téléviseur durant des orages accompagnés d'éclairs ou lorsqu'il n'est pas utilisé pendant de longues périodes.

3 . CONTENU DE LA BOÎTE



Téléviseur LCD



Télécommande



Manuel d'Utilisation

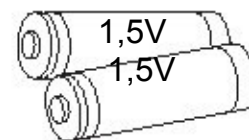

Piles AAA

4 . CONNEXIONS AVANT ET ARRIÈRE DU LCD

Vue Avant



1. Appuyez sur «SOURCE» pour sélectionner la source d'entrée;
2. Appuyez sur «MENU» pour visualiser le menu principal sur l'écran;
3. Appuyez sur «P+» ou «P-» pour passer d'une chaîne à l'autre;
4. Appuyez sur «V+» ou «V-» pour augmenter ou baisser le niveau du volume;
5. PLAY/PAUSE en mode DVD ;
6. OUVRIR/FERMER en mode DVD ;
7. Appuyez sur le bouton «ALIMENTATION» pour allumer ou éteindre le mode veille.
8. INDICATEUR D'ALIMENTATION: est bleu en mode veille, s'éteint lorsque votre téléviseur est allumé ou lorsque l'alimentation est coupée.
9. CAPTEUR DE TÉLÉCOMMANDE: capteur infrarouge pour la Télécommande.

Vue Arrière et Connexions de contrôle

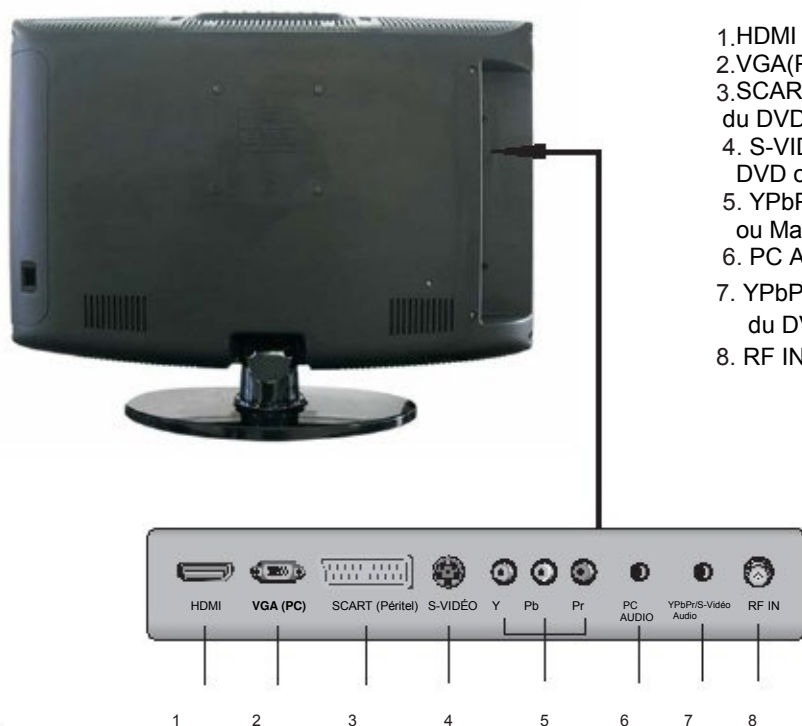

- 1.HDMI : Raccordez la prise sortie HDMI du DVD.
- 2.VGA(PC) : Raccordez la prise sortie PC-RVB du PC.
- 3.SCART (Péritel) : Raccordez la prise péritel du magnétoscope ou du DVD.
4. S-VIDÉO: Raccordez la prise sortie S-VIDÉO du DVD ou Magnétoscope.
5. YPbPr: Raccordez la prise sortie YPbPr du DVD ou Magnétoscope.
6. PC AUDIO: Raccordez la prise sortie Audio du PC;
7. YPbPr/S-VIDÉO AUDIO: Raccordez la prise sortie Audio du DVD ou Magnétoscope pour YPbPr/S-VIDÉO ;
8. RF IN: Raccordez l'antenne.

5 . SCHÉMAS D'INSTALLATION

Branchement du Cordon d'Alimentation

1. Branchez correctement le cordon d'alimentation comme indiqué dans l'illustration.
2. Appuyez sur le bouton de mise en marche de votre téléviseur LCD afin d'allumer le téléviseur LCD. Le voyant d'alimentation du panneau frontal s'éclaire en bleu.



Branchement des Antennes

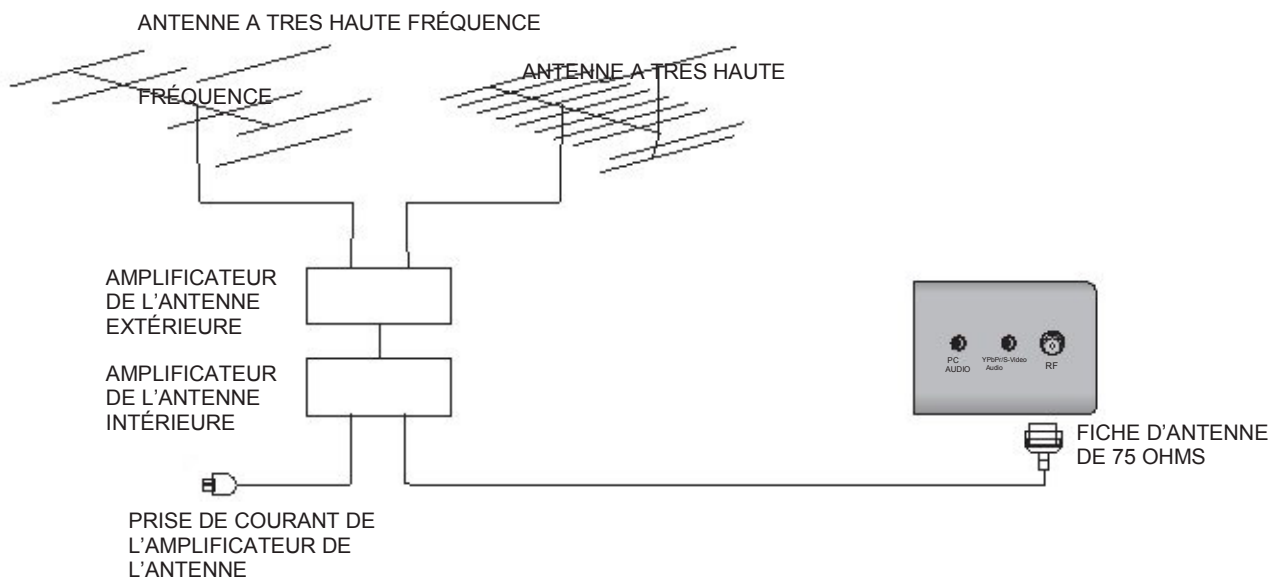

Afin d'obtenir une bonne image et un bon son, un système d'antenne TV doit être installé. Vous pouvez vous procurer le système d'antenne illustré ci-dessus auprès de magasins spécialisés dans le matériel de télévision, qui vous fourniront un service pour une installation et une connexion correctes. Après l'installation, insérez la fiche de l'antenne de 75 ohms dans la prise jack de l'antenne comme illustré ci-dessus.

Connexion avec la prise péritel

Connectez la prise SCART (péritel) sur l'appareil vidéo externe au connecteur SCART (péritel) sur le téléviseur en utilisant un câble SCART (péritel). Sélectionnez la source d'entrée SCART (péritel) en utilisant le bouton SOURCE.

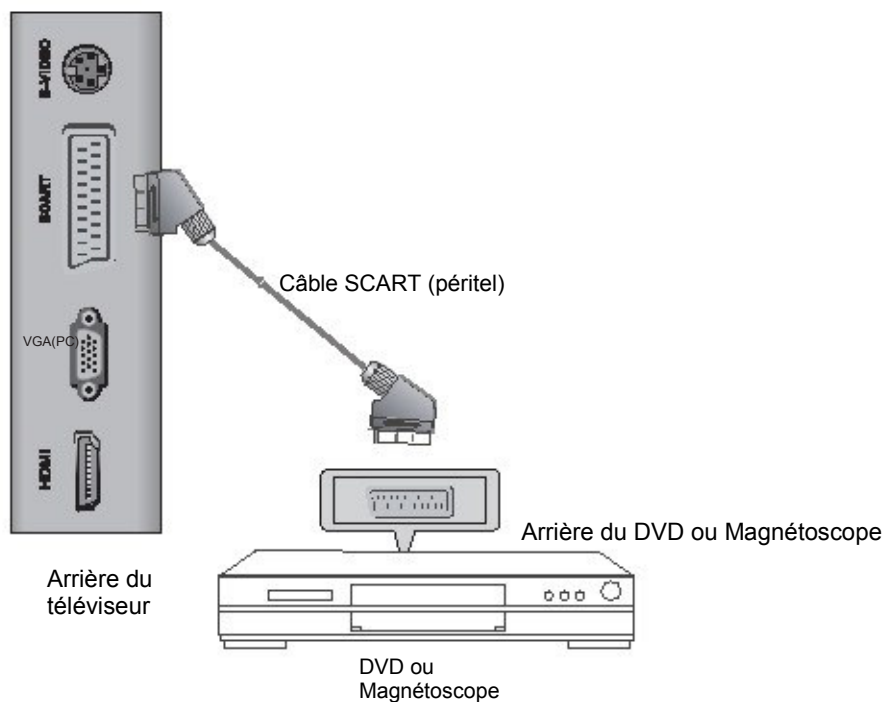

Connexion avec l'entrée composante YPbPr

Connectez la sortie YPbPr du DVD ou du magnétoscope à l'entrée YPbPr sur le téléviseur. La qualité de l'image est améliorée par rapport à la connexion d'un magnétoscope ordinaire à l'entrée vidéo. Connectez la sortie audio du DVD ou du magnétoscope aux prises d'entrée audio sur le téléviseur en utilisant le câble RCA.

Assurez-vous que les couleurs des prises et des connecteurs correspondent : Y est vert, Pb est bleu, Pr est rouge, l'audio à gauche est blanc, l'audio à droite est rouge.

Sélectionnez la source d'entrée YPbPr en utilisant le bouton SOURCE.

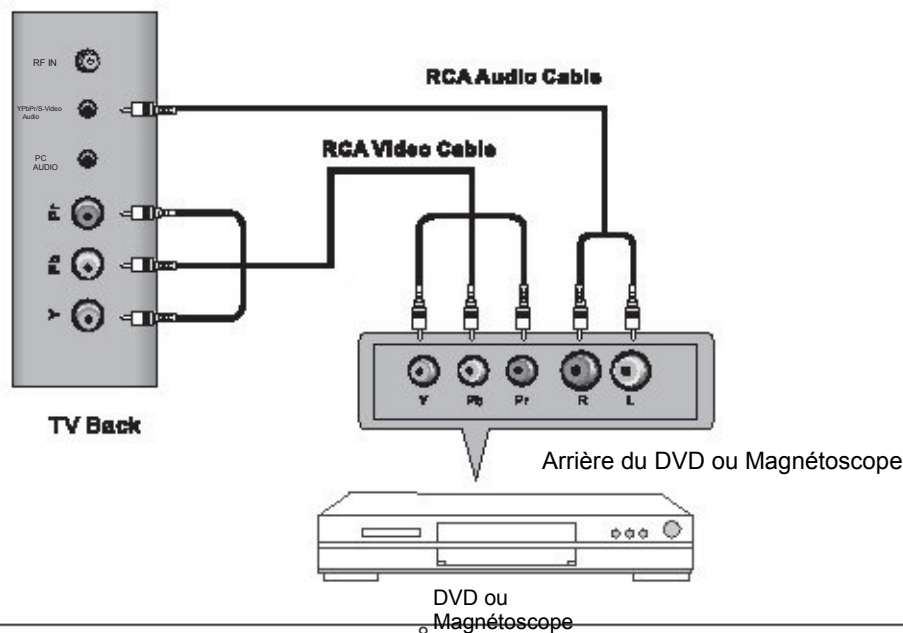

Connexion avec l'entrée S-Video

Connectez la sortie S-VIDÉO du DVD ou du magnétoscope à l'entrée S-VIDÉO sur le téléviseur. La qualité de l'image est améliorée par rapport à la connexion d'un magnétoscope ordinaire à l'entrée vidéo. Connectez la sortie audio du DVD ou du magnétoscope aux prises d'entrée audio sur le téléviseur en utilisant le câble RCA. Sélectionnez la source d'entrée S-VIDÉO en utilisant le bouton SOURCE.

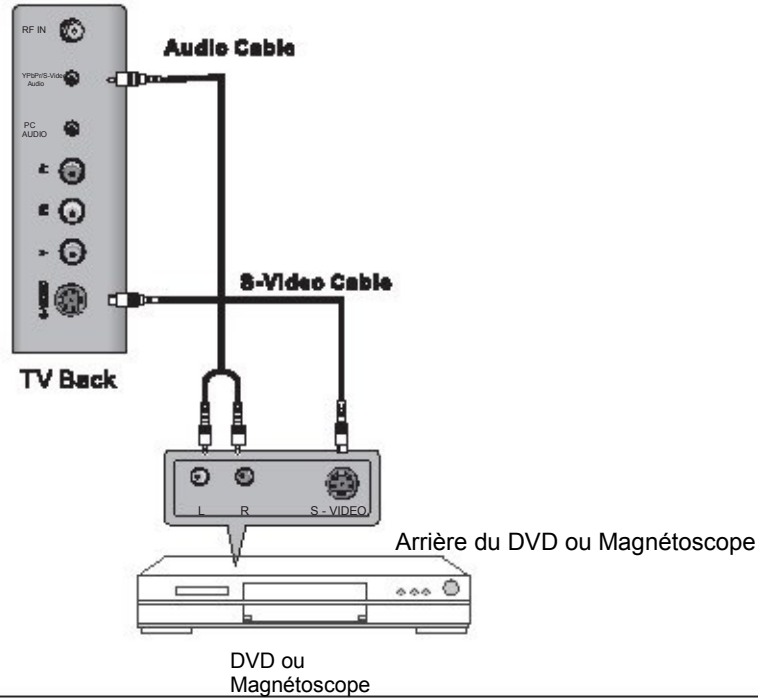

Connexion avec l'entrée VGA(PC)

Connectez la sortie RVB du PC à la prise VGA sur le téléviseur. Connectez la sortie audio du PC à la prise VGA sur le téléviseur. Sélectionnez la source d'entrée PC-RVB en utilisant le bouton SOURCE.

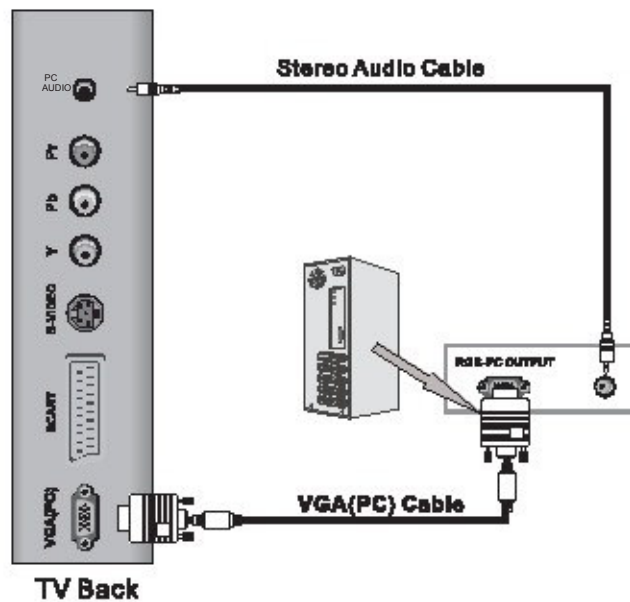

Connexion avec l'entrée HDMI

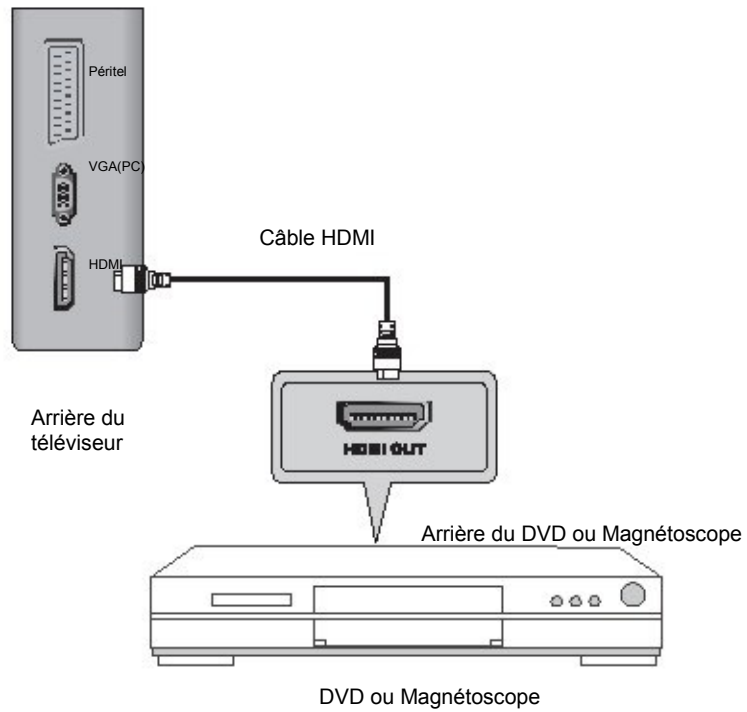

Connectez la sortie HDMI du DVD à la prise entrée HDMI sur le téléviseur. Sélectionnez la source d'entrée HDMI avec le bouton SOURCE.

6 . TÉLÉCOMMANDE

Mode d'emploi de la télécommande en mode TV



POWER

Allumer ou éteindre le téléviseur LCD.

MUTE

Appuyer pour couper le son. Appuyer à nouveau ou appuyer sur V+ pour rétablir le son.

SOURCE

Appuyer pour choisir la source d'entrée dans le mode suivant :

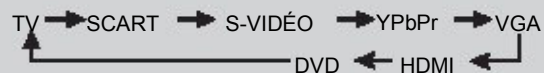

PMODE

Appuyer à plusieurs reprises pour parcourir les modes d'image vidéo disponibles.

SMODE

Appuyer pour parcourir les différents paramètres de son.

AUDIO (I/II)

Appuyer pour chercher les modes NICAM.

SLEEP

Permet de sélectionner un intervalle de temps en vue d'un arrêt automatique du téléviseur.

BOUTONS NUMÉROTÉS

Appuyez sur 0-9 pour sélectionner une chaîne TV directement lorsque vous regardez la TV. La chaîne change après 2 secondes.

-/--

Appuyer sur ce bouton pour entrer un numéro de programme pour une chaîne à programmes multiples comme 2-1, etc.



Retourne à la chaîne visualisée précédemment.

DISPLAY

Appuyer pour afficher la source et les informations de la chaîne.

TOUCHES DIRECTIONNELLES (▲/▼/◀/▶/OK ENTRÉE)

Vous permet de naviguer dans les menus à l'écran et d'ajuster les paramètres du système selon votre préférence.

TV MENU

Affiche le menu principal de la TV à l'écran.

EXIT

Quitter le menu TV principal à l'écran.

V+/V-

Appuyer pour augmenter/baisser le niveau du son.

P+/P-

Appuyer pour passer d'une chaîne à l'autre.

SIZE (TAILLE)

Change le format de l'image.

FAV+/ FAV / FAV -

Appuyer pour déplacer les chaînes favorites vers le haut et vers le bas en mode TV.

Mode d'emploi de la télécommande en mode TÉLÉTEXTE



BOUTONS NUMÉROTÉS

Appuyer sur 0-9 pour sélectionner une page de télétexte.

TEXT (TEXTE)

Appuyer pour passer de la TV au Télétexte.

P+/P-

Page du haut et Page du bas.

BOUTONS COLORÉS

Sélectionner 4 pages préférées de TÉLÉTEXTE.

SUBTITLE (SOUS-TITRES)

Pour afficher les sous-titres.

HOLD

Gèle la page actuelle.

SIZE (TAILLE)

Change la taille de l'image.

REVEAL (RÉVÉLER)

Révéler ou cacher les mots cachés.

MIX (MÉLANGER)

Les images TV et TXT apparaissent ensemble sur un arrière-plan transparent.

INDEX

Demande la page de l'index lorsque le lien avec l'index est valide.

SUBPAGE (SOUS-PAGE)

Sous-page TÉLÉTEXTE.

Mode d'emploi de la télécommande en mode DVD



AUDIO (I/II)

Boutons de sélection AUDIO en mode DVD.

BOUTONS NUMÉROTÉS

Boutons numériques pour diverses données.

PROGRAM (PROGRAMME)

Programme la lecture d'un disque dans la séquence désirée.

GOTO (ALLER A)

Il est possible d'avoir directement accès à n'importe quel point en utilisant le menu «GOTO».

Appuyer sur GOTO pour accéder au menu «GOTO».

TOUCHES DIRECTIONNELLES (▲/▼/◀/▶/OK ENTRÉE)

Vous permet de naviguer dans les menus à l'écran et d'ajuster les paramètres du système selon votre préférence.

DVD SETUP (CONFIGURATION DVD)

Utilisé pour sélectionner des programmes. Il peut aussi être utilisé pour exécuter les commandes.

A-B

Ce bouton vous permet de répéter une section sélectionnée du disque.

ANGLE

Sélectionne divers angles de camera pour certaines scènes ou passages sur le DVD durant la lecture.

REPEAT (RÉPÉTER)

Appuyer sur REPEAT pour parcourir les options de répétition.

SUBTITLE (SOUS-TITRES)

Sélectionner une différente langue pour les sous-titres (le DVD doit avoir les sous-titres que vous avez sélectionnez).



PLAY/PAUSE (LECTURE/PAUSE) en mode DVD.

D.DIS

Appuyer pour afficher les informations DVD du mode DVD.

SIZE (TAILLE)

Change le format de l'image.

D.MENU

Permet l'accès au menu du disque DVD.

ZOOM

En mode play (lecture), appuyez sur ZOOM, le lecteur fera un zoom sur l'image une fois.



Sauter à la section précédente ou suivante.



ARRÊTE LA LECTURE DU DVD



Touche pour effectuer une avance ou un retour rapide.



Pour éjecter le disque.

Configuration de la Télécommande-

1. Ouvrir le Couvercle;
2. Piles de taille AAA, Lorsque vous insérez les piles, veillez à ce que les polarités soient correctes selon les symboles "+" et "-" sur les piles et à l'intérieur du compartiment à piles;
3. Refermer le couvercle des piles.

Pour empêcher une fuite des piles qui pourrait endommager la télécommande :

1. Installer toutes les piles correctement comme indiqué sur la télécommande.
2. Ne pas mélanger les piles :(VIELLES et NEUVES ou de CARBONE et ALCALINES, etc.)
Enlever les piles lorsque la télécommande n'est pas utilisée pendant une longue période.



7. Fonctionnement du Téléviseur



Dans ce manuel, l'OSD (Affichage Numérique à l'Écran) peut être différent de celui de votre téléviseur, parce que ceci est juste un exemple pour le fonctionnement du téléviseur.

First Time Installation

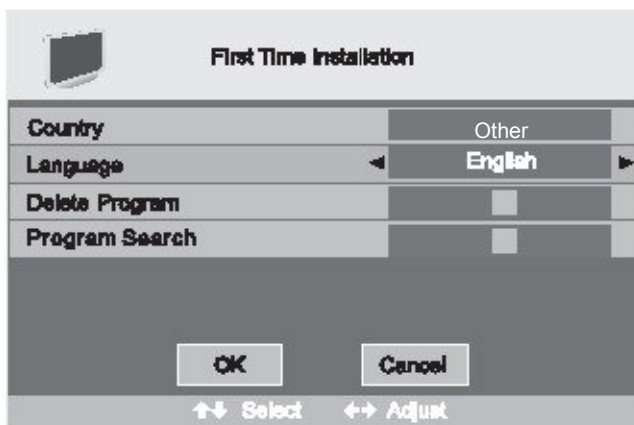

Si c'est la première fois que vous ouvrez le téléviseur et qu'il n'y a Aucun programme dans la mémoire du téléviseur, le menu de la **Première Installation** apparaîtra dans l'image.

Pays

Appuyez sur le bouton ▼ / ▲ et puis utilisez ◀ / ▶ pour sélectionner le pays.

Langue

Appuyez sur le bouton ▼ / ▲ et puis utilisez ◀ / ▶ pour sélectionner la langue d'affichage sur l'écran.

Supprimer un Programme

Appuyez sur le bouton ▼ / ▲ et puis utilisez ◀ / ▶ pour sélectionner si vous souhaitez supprimer tous les programmes.

Recherche de Programme

Appuyez sur le bouton ▼ / ▲ et puis utilisez ◀ / ▶ pour sélectionner si vous souhaitez commencer à chercher les programmes.

Après avoir terminé la programmation, sélectionnez OK pour terminer la première installation, ou sélectionnez Annuler pour sortir de ce menu.

Si vous avez annulé la première installation, un message vous demandera si vous voulez exécuter la première installation la prochaine fois.

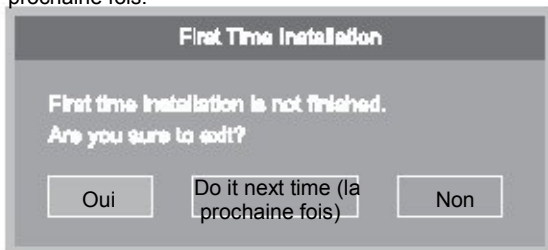

Informations relatives au téléviseur

Informations relatives au

Programme

Appuyez sur le bouton **DISPLAY (AFFICHAGE)** ou **NICAM** pour afficher les informations du programme.



1. Le numéro du programme actuel.

2. Le système de couleurs du programme actuel pourrait être sélectionné dans le menu **Réglage Manuel** (une option du menu **CONFIGURATION**).

3. Le nom du programme actuel.

4. L'étiquette du programme actuel, vous pouvez l'étiqueter dans le menu **Réglage Manuel** (une option du menu **CONFIGURATION**).

5. Le système de son du programme actuel pourrait être sélectionné dans le menu **Réglage Manuel** (une option du menu **CONFIGURATION**).

6. Le mode NICAM du programme actuel.



Si l'icône du mode NICAM est rouge, cela signifie que le programme actuel fournit des signaux multi NICAM, et vous pouvez le sélectionner en appuyant sur le bouton NICAM.

Les modes NICAM et les icônes relatifs :



OPTIONS DU MENU VIDÉO

Pour afficher le menu principal, appuyez sur le bouton MENU sur le panneau frontal ou sur TV MENU de la télécommande.

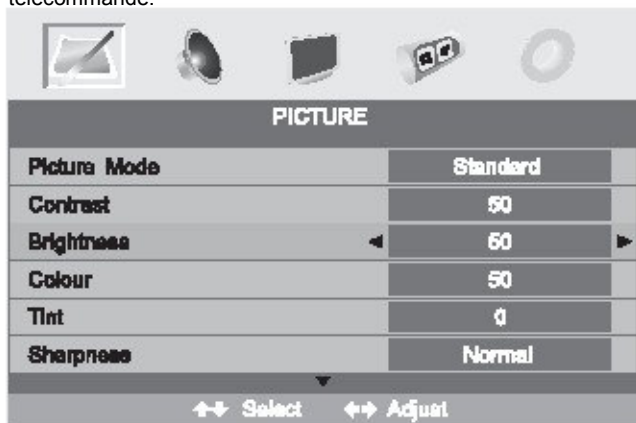

1. Appuyez sur le bouton ◀ / ▶ pour sélectionner **PICTURE (IMAGE)** dans le menu principal.
2. Appuyez sur le bouton ▼ / ▲ pour sélectionner l'option que vous voulez ajuster dans le menu PICTURE.
3. Appuyez sur le bouton ◀ / ▶ pour ajuster.
4. Lorsque vous êtes satisfait du réglage, appuyez sur le bouton TV MENU pour retourner au menu précédent ou appuyez sur le bouton EXIT (SORTIE) pour sortir du menu principal.

Mode Image

Sélectionnez le Mode Image dans le menu IMAGE. (Mode image disponible : Standard, Personnalisé, Film, Sport, Doux, Jeu.)

Si vous changez les valeurs de Contraste, Luminosité, Couleur, Teinte, Netteté ou la Température de couleur dans le menu image, le mode image sera changé automatiquement en «Personnalisé». Vous pouvez directement sélectionner le mode image en appuyant sur le bouton PMODE button.

CONSEILS : Vous pouvez appuyer sur le bouton PMODE sur la télécommande pour sélectionner directement le Mode Image.

Contraste

Appuyez sur le bouton ▼ / ▲ et puis utilisez ◀ / ▶ pour régler le contraste de l'image.



Après avoir réglé la valeur voulue, appuyez sur le bouton **TV MENU** pour retourner au MENU précédent.

Appuyez sur le bouton ▼ / ▲ et puis utilisez ◀ / ▶ pour régler la luminosité de l'image.

Couleur

Appuyez sur le bouton ▼ / ▲ et puis utilisez ◀ / ▶ pour ajuster la saturation de la couleur.

A NOTER : Cette option n'est pas valide en mode PC et apparaîtra en gris.

Teinte

Appuyez sur le bouton ▼ / ▲ et puis utilisez ◀ / ▶ pour régler le ton de la couleur lorsque votre système est en

NTSC.

Netteté

Appuyez sur ◀ / ▶ pour sélectionner le mode netteté de votre Téléviseur. (Mode Netteté disponible : Normal, Net, Plus Net, Plus Doux, Doux.)

Température de Couleur

Sélectionnez un mode de température de couleur optimum qui convienne à vos yeux parmi Normal, Chaud et Froid.

A NOTER : Cette option est uniquement disponible en mode PC.

DNR (Réduction de Bruit Numérique)

Si le signal de radiodiffusion reçu est faible, vous pouvez sélectionner l'option DNR pour réduire le niveau de bruit vidéo entre Éteint, Bas, Moyen et Haut.

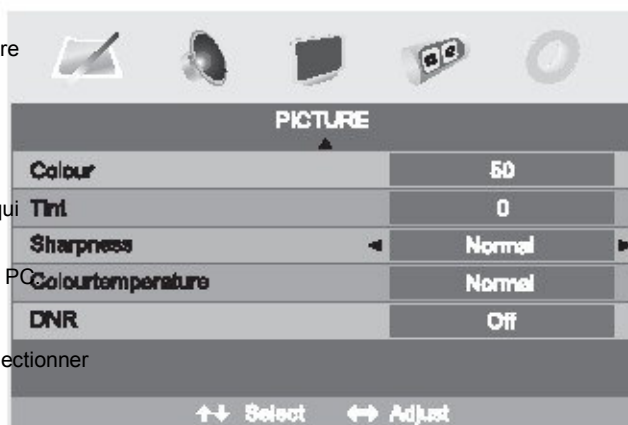

AUDIO menu options

Pour afficher le menu principal, appuyez sur le bouton MENU sur le panneau frontal ou sur TV MENU de la télécommande.



1. Appuyez sur le bouton ◀ / ▶ pour sélectionner **SON** dans le menu principal.
2. Appuyez sur le bouton ▼ / ▲ pour sélectionner l'option que vous voulez ajuster dans le menu SON.
3. Appuyez sur le bouton ◀ / ▶ pour ajuster.
4. Lorsque vous êtes satisfait du réglage, appuyez sur le bouton TV MENU pour retourner au menu précédent ou appuyez sur le bouton EXIT (SORTIE) pour sortir du menu principal.

Volume

Appuyez sur le bouton ▼ / ▲ et puis utilisez ◀ / ▶ pour ajuster le niveau du son.



Après avoir réglé la valeur voulue, appuyez sur le bouton **TV MENU** pour retourner au MENU précédent.

Sélectionnez le mode Son dans le menu SON. (Mode son disponible : Personnel, Voix, Musique, Théâtre.)

Si vous changez la valeur des Graves et des Aigus dans le menu Son, le mode son sera automatiquement changé en «Personnel». Vous pouvez directement sélectionner le mode son en appuyant sur le bouton SMODE.

CONSEILS : Vous pouvez appuyer sur le bouton SMODE sur la télécommande pour sélectionner directement le Mode Son.

Graves

Appuyez sur le bouton ▼ / ▲ et puis utilisez ◀ / ▶ pour augmenter ou baisser le niveau des sons plus graves.

Aigus

Appuyez sur le bouton ▼ / ▲ et puis utilisez ◀ / ▶ pour augmenter ou baisser le niveau des sons plus aigus.

Balance

Appuyez sur le bouton ▼ / ▲ et puis utilisez ◀ / ▶ pour régler la sortie audio du son entre les haut-parleurs.

Options du menu configuration



1. Appuyez sur le bouton ◀ / ▶ pour sélectionner **CONFIGURATION** dans le menu principal.
2. Appuyez sur le bouton ▼ / ▲ pour sélectionner l'option que vous voulez ajuster dans le menu CONFIGURATION.
3. Appuyez sur le bouton ◀ / ▶ pour ajuster.

4. Une fois que vous êtes satisfait de votre réglage, appuyez sur le bouton **TV MENU** pour retourner au menu précédent ou appuyez sur le bouton EXIT (SORTIE) pour sortir du menu principal.

Pays

Cette option vous permet de sélectionner le pays.

Réglage automatique

Cette option vous permet de régler les chaînes qui peuvent être reçues automatiquement.

A noter : Avant d'effectuer le Réglage Automatique, vous devez choisir le pays dans lequel vous vous trouvez en sélectionnant l'option **PAYS**.



Appuyez sur la touche **ENTRÉE** pour commencer.



Vous pouvez appuyer sur le bouton **MENU TV** pour arrêter le réglage automatique et fermer le menu OSD.

Réglage Manuel

Cette option vous permet d'effectuer un Réglage Manuel.

A noter : Avant d'effectuer le Réglage Manuel, vous devez choisir le pays dans lequel vous vous trouvez en sélectionnant l'option Pays dans le menu

FONCTION.

1. Appuyez sur ◀ / ▶ pour sélectionner le Réglage Manuel dans le menu **CONFIGURATION**.
2. Appuyez sur ▼ / ▲ pour effectuer votre sélection, le menu du Réglage Manuel s'affichera sur l'écran.

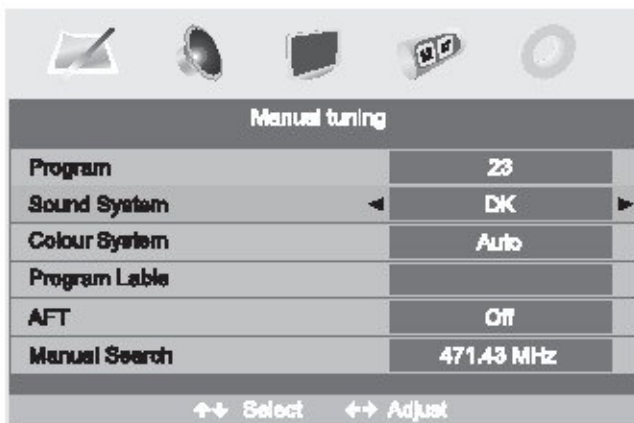

Programme

Le numéro du programme en cours Appuyez sur ◀ / ▶ pour sélectionner le programme en haut ou en bas.

Système sonore

Appuyez sur ◀ / ▶ pour sélectionner un système sonore correspondant, tel que DK, L/L', BG, I.

Systeme de Couleur

Appuyez sur ◀ / ▶ pour sélectionner un système couleur correspondant, tel que Auto, PAL, SECAM.

Program Label (étiquette de programme)

Cette option vous permet de nommer une chaîne. Vous pouvez aussi renommer les programmes que vous avez déjà nommés.

1. Sélectionnez une chaîne que vous voulez

nommer.

2. Appuyez sur ▼ / ▲ pour sélectionner Program Label dans le menu

CONFIGURATION.

3. Appuyez sur ▼ / ▲ pour effectuer votre sélection. Le menu de l'étiquetage de programme s'affichera comme indiqué ci dessous :



4. Appuyez sur les boutons numériques pour entrer directement les numéros ou appuyez sur ▲ / ▼ pour sélectionner les lettres.

5. Appuyez sur ◀ / ▶ pour déplacer le curseur.

6. Appuyez sur le bouton ENTRÉE, TV MENU ou SORTIE pour confirmer et retourner au menu précédent.

AFT (Réglage Fin Automatique)

En raison de signaux faibles ou d'une mauvaise configuration de l'antenne, certaines chaînes ne peuvent pas être réglées dans les meilleures conditions de réception.

La fonction AFT vous permet d'affiner le réglage de la chaîne sélectionnée (la fréquence de la chaîne est à peu près à la valeur dans l'option de Recherche Manuelle).

Manual Search (Recherche Manuelle).



Cette option a deux fonctions :

1. Réglez la fréquence d'une chaîne pour l'option AFT.

2. Appuyez sur le bouton ▶ pendant plus de trois secondes et le réglage automatique pour cette fréquence commencera.

Édition de Programme

Cette fonction vous permet de trier les programmes TV selon vos préférences, comme suit :



1. Appuyez sur ▼ / ▲ pour sélectionner l'Édition de Programme dans le menu CONFIGURATION.

2. Appuyez sur ◀ / ▶ pour entrer dans le sous-menu, une liste de chaînes s'affichera.

3. Appuyez sur ▼ / ▲ pour sélectionner une chaîne dans la liste que vous souhaitez trier.

4. Appuyez sur ▶ pour effectuer votre sélection.

5. Appuyez sur ▼ / ▲ pour sélectionner l'emplacement où vous souhaitez mettre la chaîne.

6. Appuyez sur ◀ pour effectuer votre sélection.

7. Appuyez sur TV MENU pour retourner au menu précédent ou appuyez sur SORTIE pour sortir.

Menu SETUP (CONFIGURATION) de l'entrée VGA (pour configurer la position de l'image PC) :

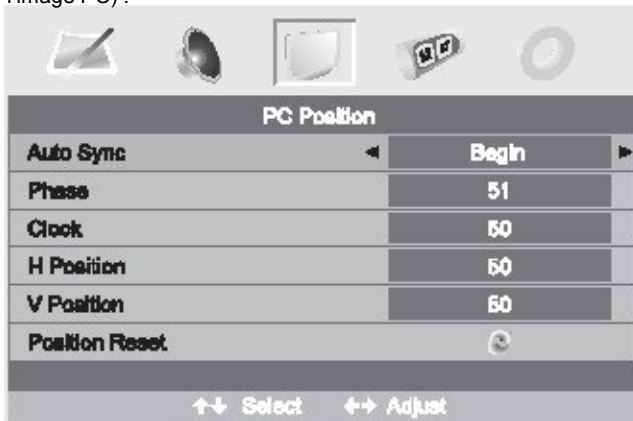

Menu SETUP (CONFIGURATION) de l'entrée HDMI (pour configurer la position de l'image HDMI) :



Menu SETUP (CONFIGURATION) de l'entrée YPbPr (pour configurer la position de l'image YPbPr) :



Options du menu minuterie

Pour afficher le menu principal, appuyez sur le bouton MENU sur le panneau frontal ou sur TV MENU de la télécommande.



1. Appuyez sur le bouton ◀ / ▶ pour sélectionner **MINUTERIE** dans le menu principal.
2. Appuyez sur le bouton ▼ / ▲ pour sélectionner l'option que vous voulez ajuster dans le menu MINUTERIE.
3. Appuyez sur le bouton ◀ / ▶ pour ajuster.
4. Lorsque vous êtes satisfait du réglage, appuyez sur le bouton TV MENU pour retourner au menu précédent ou appuyez sur le bouton EXIT (SORTIE) pour sortir du menu principal.

Minuterie de mise en veille

Sélectionnez la minuterie de veille pour mettre automatiquement la télé en mode veille. La minuterie pouvant être sélectionnée est : 0 min, 15 min, 30 min, 45 min, 60 min, 75 min, 90 min, 105 min, 120 min. Vous pouvez aussi sélectionner la minuterie de mise en veille en appuyant de manière répétée sur le bouton **SLEEP** (Veille).

Minuterie du menu d'affichage à l'écran

Vous pouvez sélectionner le temps lorsque le menu d'affichage à l'écran est affiché tel que : 5 Sec, 10 Sec, 15 Sec, 20 Sec, 25 Sec, 30 Sec.

Options du menu de fonction

Pour afficher le menu principal, appuyez sur le bouton MENU sur le panneau frontal ou sur TV MENU de la télécommande.



1. Appuyez sur le bouton ◀ / ▶ pour sélectionner **FONCTION** dans le menu principal.
2. Appuyez sur le bouton ▼ / ▲ pour sélectionner l'option que vous voulez ajuster dans le menu FONCTION.
3. Appuyez sur le bouton ◀ / ▶ pour ajuster.
4. Une fois que vous êtes satisfait de votre réglage, appuyez sur le bouton **TV MENU** pour retourner au menu précédent ou appuyez sur le bouton **EXIT (SORTIE)** pour sortir du menu principal.

Langue

Appuyez sur ◀ / ▶ pour sélectionner la langue du menu d'affichage à l'écran.

Taille Vidéo

Cette option vous permet de sélectionner le mode d'affichage écran qui correspond le mieux à vos besoins en matière de visualisation.

A noter : Le mode d'aspect disponible peut être différent avec différents signaux d'entrée.

Écran Bleu

Cette option vous permet d'activer ou de désactiver l'écran bleu d'arrière-plan. S'il est activé, l'écran bleu apparaîtra lorsqu'il n'y aura pas ou très peu de signal.

Child Lock (protection parentale)

Appuyez sur ENTRÉE ou sur le bouton ► pour régler la protection parentale.

Code PIN :

Supprimez 0~9 entrée Entrée

Vous devez entrer le code PIN si la protection parentale est «activée», et le code PIN par défaut est vide, vous pouvez appuyer directement sur le bouton ENTRÉE pour entrer.



CONSEILS : Le mot de passe du super-utilisateur (de l'administrateur) est 8329.

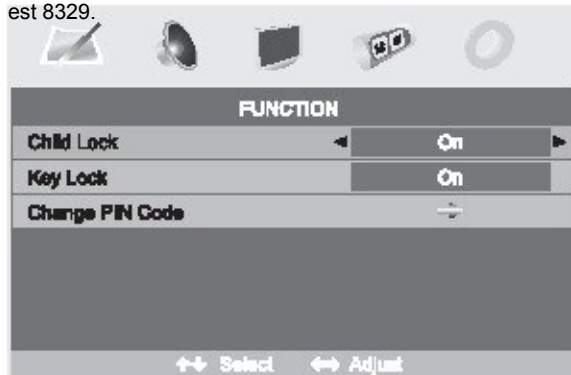

Child Lock (protection parentale)

Appuyez sur ENTRÉE ou sur le bouton ► pour régler la protection parentale.

Verrouillage

Appuyez sur ENTRÉE ou sur le bouton ► pour régler le verrouillage.

Changer le Code PIN

Appuyez sur le bouton ► pour entrer dans le menu **Changer le Code PIN**.



Ancien Code PIN

Appuyez sur les boutons 0~9 pour entrer l'ancien code PIN correct. Vous ne pouvez pas changer le code PIN si vous avez entré un code PIN erroné

Nouveau Code PIN

Appuyez sur les boutons 0~9 pour entrer le nouveau code PIN que vous voulez

Changer le Code PIN

Appuyez sur les boutons 0~9 pour entrer à nouveau le code PIN que vous avez entré dans le menu **Nouveau Code Pin** afin de confirmer le nouveau code PIN.

Première Installation

Appuyez sur le bouton ► pour ouvrir le menu de **première installation**, et le fonctionnement de ce menu se trouve à la page 3.

Réinitialisation

Appuyez sur ENTRÉE ou sur le bouton ► pour réinitialiser le téléviseur à l'état de configuration d'usine.

8. Fonctionnement du DVD



Fonctionnement de base

1. Allumer et éteindre la fonction DVD

- Allumez le téléviseur LCD et puis appuyez sur le bouton SOURCE pour sélectionner le mode DVD.

2. Lecture

- Insérez les disques DVD, si le PBC est activé, appuyez sur le bouton pour entrer dans le menu du disque. Appuyez sur le bouton pour commencer en séquence. Pour d'autres, lorsqu'il est arrêté, appuyez sur le bouton pour commencer en séquence.

3. Lecture de Programme

- En utilisant la lecture de Programme, vous pouvez sélectionner 16 chapitres maximum à partir du disque pour une lecture selon un ordre programmé.
- Affichage à l'écran pour la lecture de programme comme indiqué ci-dessous.

Lecture de fichiers MP3/JPEG

Après avoir inséré et scanné le MP3 / JPEG CD et DVD, il affichera d'abord les contenus MP3 automatiquement et commencera à lire le premier fichier (fichier mis en surbrillance). L'écran apparaît comme suit :

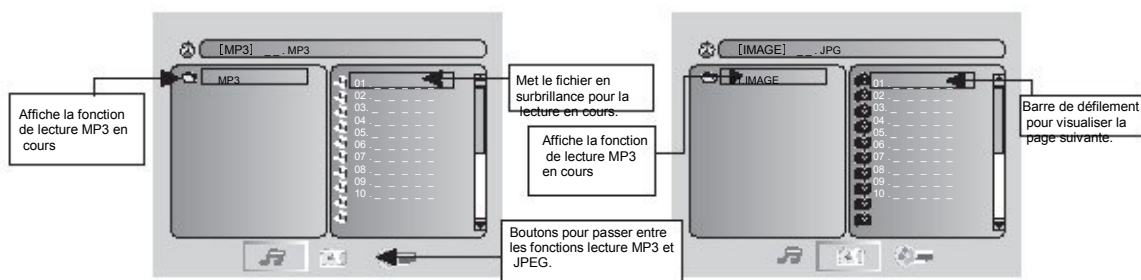

- L'utilisation des boutons de navigation vous permet de contrôler votre dossier favori et de lire le premier fichier ou d'aller sur vos dossiers favoris.

A NOTER :

- Appuyez sur les boutons ◀ ▶ pour déplacer les fichiers mis en surbrillance vers les dossiers, les documents ou la sélection mode.
- Appuyez sur les boutons numériques pour sélectionner directement les contenus. Pour les numéros supérieurs à 10, appuyez d'abord sur le bouton +10. (Par exemple, pour le numéro de fichier 15, appuyez sur +10 puis 5.)
- Lors de la lecture des fichiers MP3, il n'y a aucun affichage d'image, seulement une sortie audio.

- Lire des disques JPEG : Appuyez sur le bouton PROGRAMME pour sélectionner les effets diapositives. Il y a 17 modes de diapositive, appuyez sur le bouton **PROGRAMME** pour alterner entre différents modes en séquence. (Commencer à partir d'en haut Commencer à partir d'en bas Commencer à partir de la gauche Commencer à partir de la droite Commencer à partir du coin en haut à gauche, Commencer à partir du coin en haut à droite Fusionner à partir de la gauche/de la droite Lames Horizontales Lames Verticales Fusionner à partir de 4 coins Lecture aléatoire Effet diapositives éteint).

- Lorsque les images sont en cours de lecture ou en pause, vous pouvez utiliser les boutons de navigation pour renverser ou retourner l'image.

- Bouton ▲ pour renverser horizontalement.
- Bouton ▼ pour renverser verticalement.
- Bouton ◀ pour tourner de 90° vers la gauche.
- Bouton ▶ pour tourner de 90° vers la droite.

- Lorsque les images sont en cours de lecture ou en pause, vous pouvez utiliser le bouton D.MENU pour entrer dans le mode aperçu et afficher les images.

Appuyez sur le bouton |◀◀/▶▶| pour sélectionner la page suivante / précédente ou appuyez sur les boutons numériques pour voir les images correspondantes.
Les dimensions maximum d'une image JPEG visualisable sont 1280 x 1024.

Paramètres de Fonction

Configuration générale de la fonction DVD

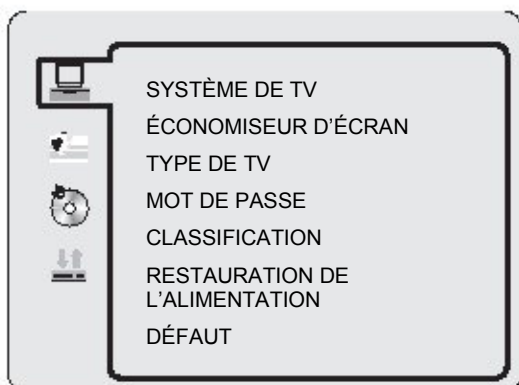

- Appuyez sur le bouton **CONFIGURATION DVD** pour activer le menu OSD (affichage à l'écran) du lecteur **DVD**.

- Appuyez sur les boutons **▲ / ▼** pour mettre en surbrillance les divers sous-menus et pour passer de l'un à l'autre. Appuyez sur le bouton **◀ / ▶ ENTRÉE** pour entrer dans le sous-menu mis en surbrillance.

- Appuyez sur le bouton **CONFIGURATION DVD** pour sortir du menu OSD.

Configuration du système

SYSTÈME DE TV

- Appuyez sur le bouton **▶** pour entrer dans le **SYSTÈME DE TV**, et puis appuyez sur **▲ / ▼** pour sélectionner un des éléments suivants.

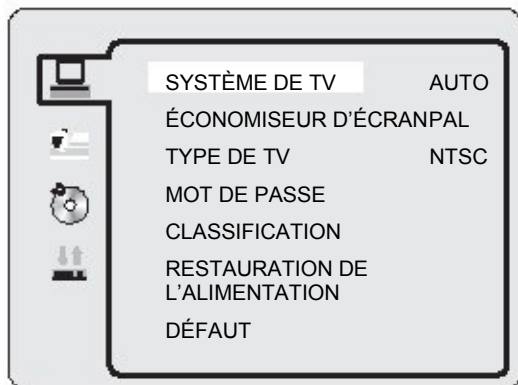

AUTO (Configuration par défaut)

Ce format peut être utilisé si votre **DVD** prend en charge les formats PAL et NTSC.

PAL

C'est le format utilisé en G-B par exemple.

NTSC

Ce format est utilisé par d'autres pays, par exemple aux É.-U.

ÉCONOMISEUR D'ÉCRAN

Si l'option d'économiseur d'écran est active, quand votre lecteur DVD est en état d'Arrêt, d'Ouverture, ou ne contient Aucun Disque, ou si une image est gelée pendant plus de

60 secondes, l'économiseur d'écran apparaîtra. Cette fonction peut protéger l'écran et empêcher qu'il soit endommagé.

ON : Choisir cette option pour activer l'économiseur d'écran.

OFF : Choisir cette option pour annuler l'économiseur d'écran.

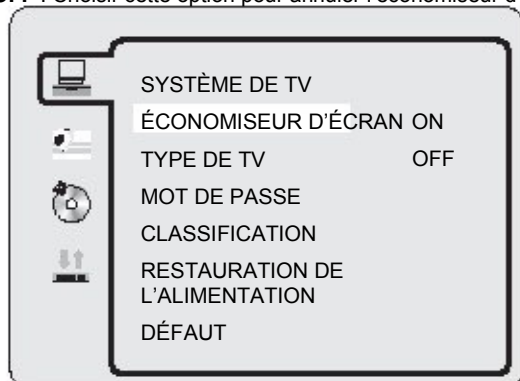

TYPE DE TV

Les DVD sont produits dans une variété de formats d'écran. Ce menu vous permet de sélectionner l'un des trois formats :

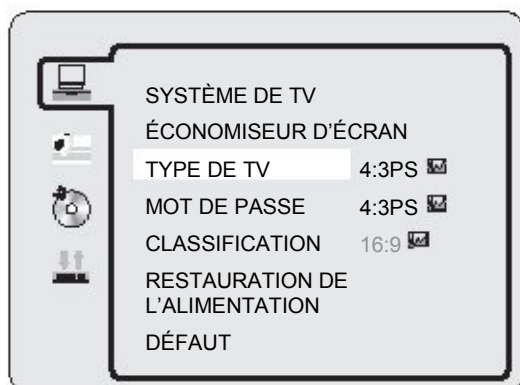

- 4:3 PS (Normal)
- 4:3 PS (Normal)
- 16:9 (Large)

- Sélectionnez le format le plus approprié pour le JPG qui va être visualisé.

A NOTER :

- Les dimensions de l'écran de lecture peuvent varier selon les contenus du disque.
- Pour les médias avec des contenus 4:3, utiliser n'importe quel mode afficherait seulement un écran 4:3.
- La sélection du ratio d'écran devrait être selon la TV reliée / le ratio de l'image.

MOT DE PASSE

- La configuration par défaut est verrouillée. Aucune sélection de Classification et aucun changement de mot de passe ne peuvent être effectués. Pour modifier la configuration de la Classification, veuillez insérer le mot de passe par défaut «0000» en utilisant les boutons numériques, puis appuyez sur le bouton **ENTRÉE** pour confirmer.

- Pour changer le mot de passe, insérez un nombre à 4 chiffres lorsque le verrouillage est débloqué. Une fois que le nombre à 4 chiffres a été saisi, il deviendra votre nouveau mot de passe.

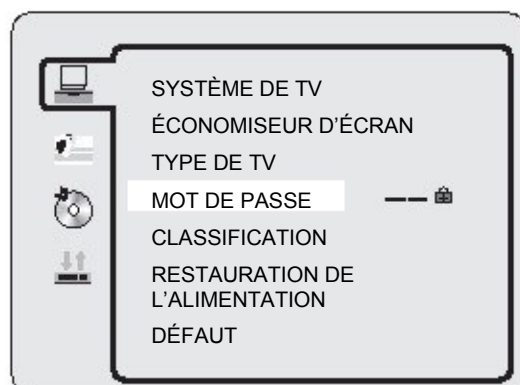

CLASSIFICATION

Vous pouvez sélectionner la configuration de la classification selon vos préférences. La restriction de la classification est divisée en huit catégories différentes de KID SAFE (CONVIENT AUX ENFANTS) à ADULT (ADULTES).

A NOTER : Elle est seulement modifiable lorsque le mot de passe est déverrouillé.

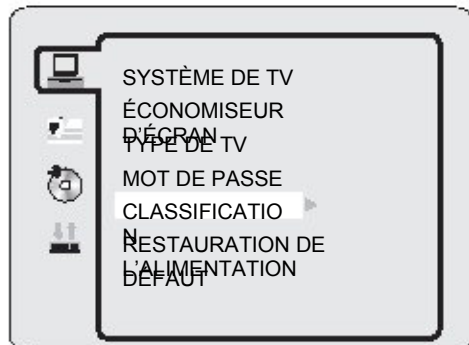

1 CONVIENT AUX ENFANTS
2G (Audience générale)

3 PG (Surveillance parentale suggérée)
4 PG13 (Surveillance parentale fortement suggérée)

5 PG-R (Parents fortement avertis)

6 R (Restrreint)
7 NC-17 (Ne convient pas aux enfants de 17 ans et moins)

8 ADULT (Convient aux Adultes seulement)

RESTAURATION DE L'ALIMENTATION

ON : Choisir cette option pour activer la restauration de l'alimentation.

OFF : Choisir cette option pour annuler la restauration de l'alimentation.

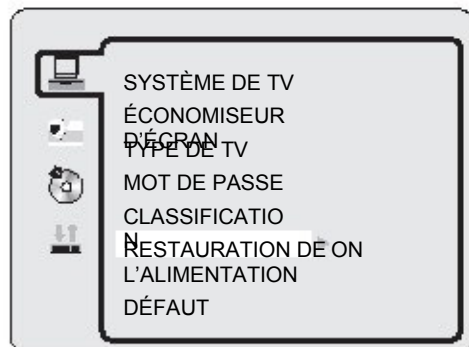

CONFIGURATION PAR DÉFAUT

- Appuyez sur le bouton **ENTRÉE** pour restaurer la configuration par défaut.

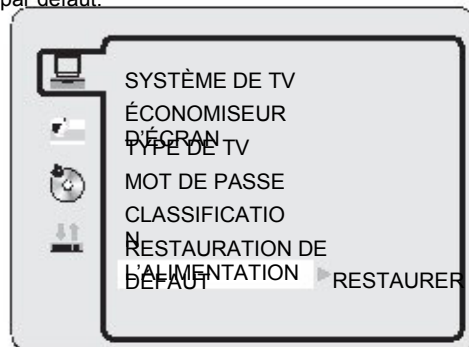

Configuration de la Langue

- Appuyez sur le bouton **DVD SETUP** (CONFIGURATION DVD) pour entrer dans le menu **DVD OSD**.

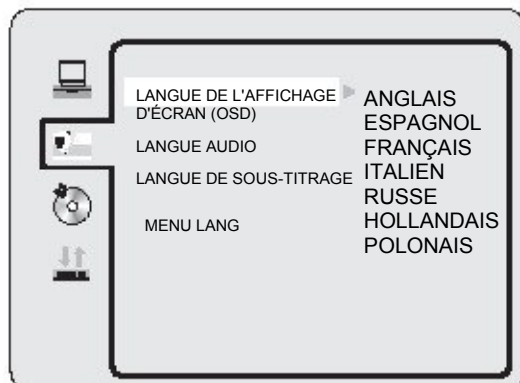

- Langue de l'affichage écran (OSD)

Utilisez les boutons de navigation pour sélectionner l'icône de configuration **LANGUE DE L'AFFICHAGE D'ÉCRAN (OSD)**, appuyez sur le bouton **ENTRÉE** pour confirmer.

Vous pouvez choisir entre 6 langues, appuyez sur les boutons ▲ et ▼ pour alterner entre différentes langues. Appuyez sur le bouton **ENTRÉE** pour confirmer.

LANGUE AUDIO

Utilisez les boutons de navigation pour sélectionner l'icône de configuration «**LANGUE AUDIO**», appuyez sur le bouton **ENTRÉE** pour confirmer. Vous pouvez choisir entre 6 langues. Appuyez sur les boutons ▲ et ▼ pour alterner entre différentes langues. Appuyez sur le bouton **ENTRÉE** pour confirmer.

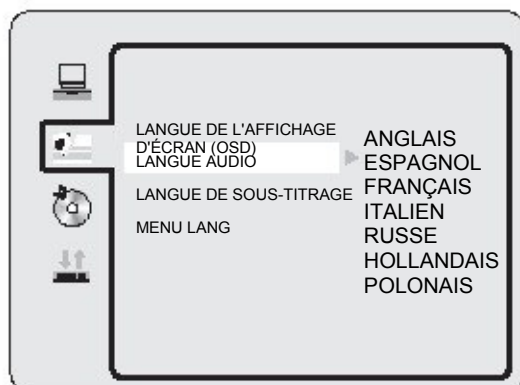

LANGUE DE SOUS-TITRAGE

Utilisez les boutons de navigation pour sélectionner l'icône de configuration «**LANGUE DE SOUS-TITRAGE**», appuyez sur le bouton **ENTRÉE** pour confirmer. Vous pouvez choisir entre 6 langues. Appuyez sur les boutons ▲ et ▼ pour alterner entre différentes langues. Appuyez sur le bouton **ENTRÉE** pour confirmer.

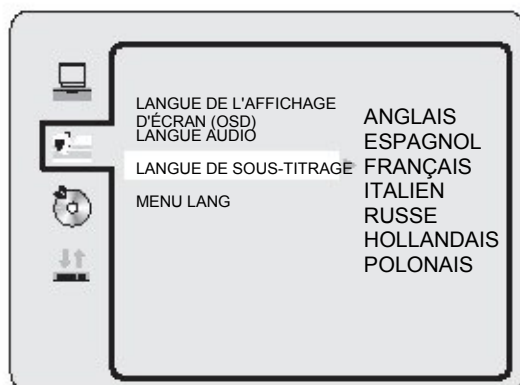

LANGUE DU MENU

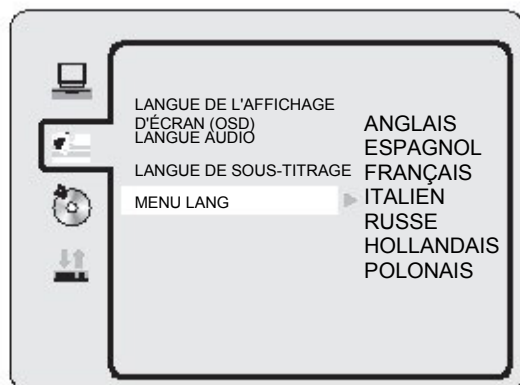

-Utilisez les boutons de navigation pour sélectionner l'icône de configuration «MENU LANG», appuyez sur le bouton ENTRÉE pour confirmer. Vous pouvez choisir entre 7 langues, appuyez sur les boutons ▲ et ▼ pour alterner entre les différentes langues.
Appuyez sur le bouton **ENTRÉE** pour confirmer.

Configuration Audio

Configuration AUDIO

Les options de configuration audio sont illustrées ci-dessous :

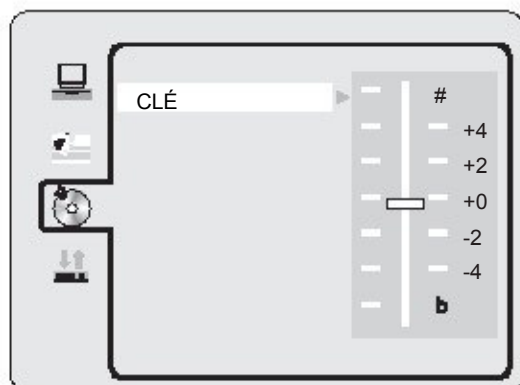

CLÉ

- Utilisez les flèches du haut et du bas pour déplacer le curseur et régler la CLÉ.

Configuration du Numérique

GAMME DYNAMIQUE

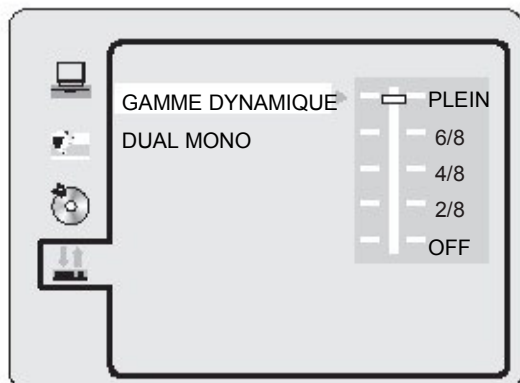

- Passez du mode de compression à «Sortie Audio» pour régler le taux de compression liés aux différents effets.
Lorsqu'on sélectionne PLEIN, le signal maximum est le plus petit.
Lorsqu'on sélectionne OFF, le signal maximum est le plus grand.

DUAL MONO

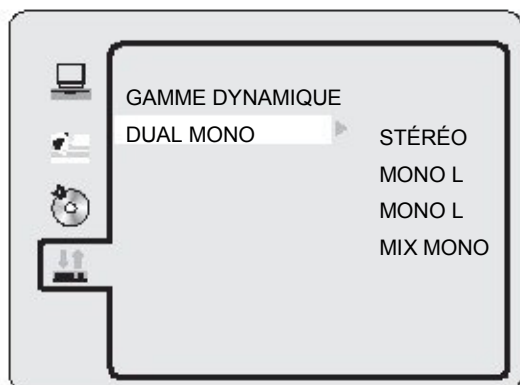

- Vous pouvez sélectionner quatre sorties audio différentes : STÉRÉO, MONO L, MONO R, MIX MONO. La description de la sortie audio de ces Sélections est indiquée dans le tableau ci-dessous.

MODE	HAUT-PARLEUR GAUCHE	HAUT-PARLEUR DROIT
STÉRÉO	STÉRÉO-L	STÉRÉO-R
L-MONO	L-MONO	L-MONO
R-MONO	R-MONO	R-MONO
MIX -MONO	L-MONO+R-MONO	L-MONO+R-MONO