

PROGRESSTM
STUTT GART

PC7350
PC7351
PC7390
PC7391



Deutsch

English

Français

Español

Português

Italiano

Nederlands

Magyar

Polski

Hrvatski

Slovensky

Česky

Slovenščina

Română

Menalux®

We care for homecare



CB 100



AC 01



FL 180



TU 21

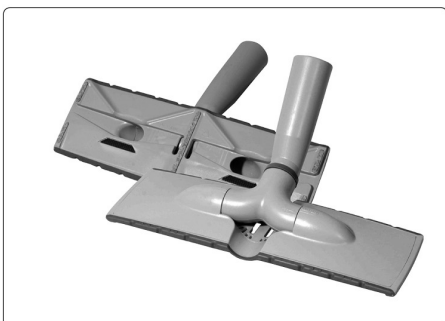

BSL 20



AD 15

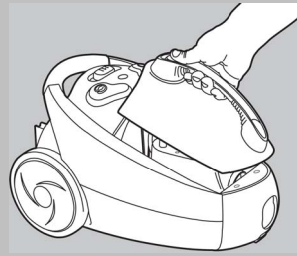

22

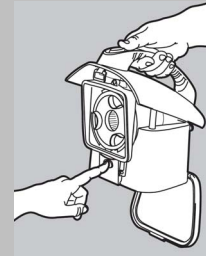

23

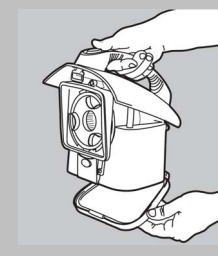

24

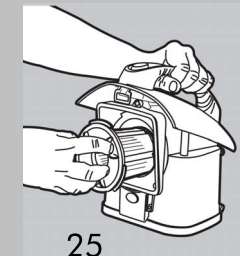

25



26

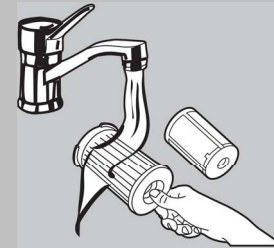

27

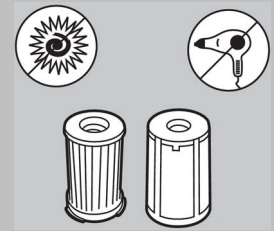

28

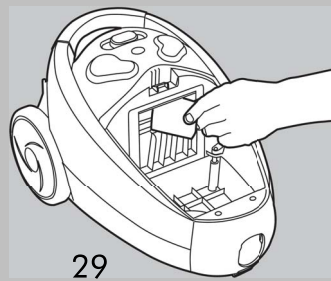

29

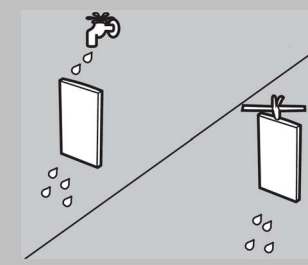

30

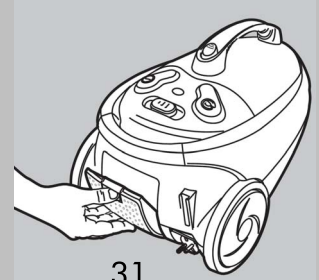

31

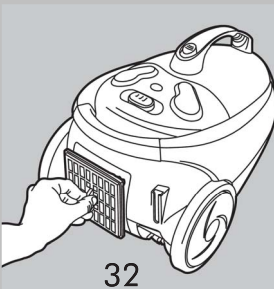

32

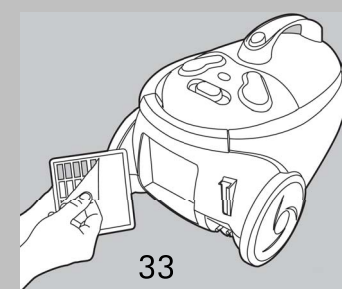

33

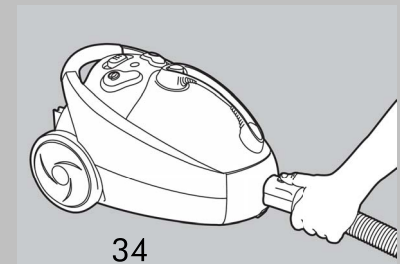

34

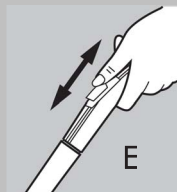
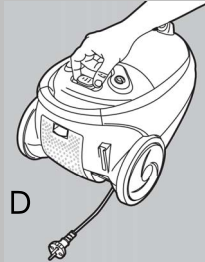
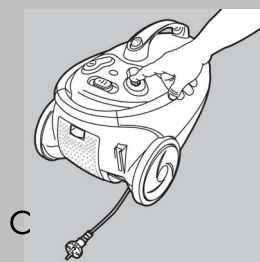
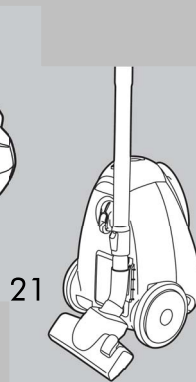
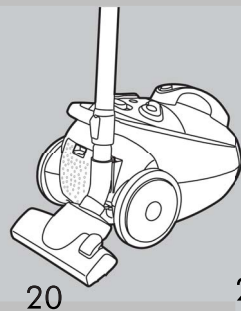
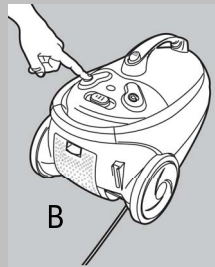
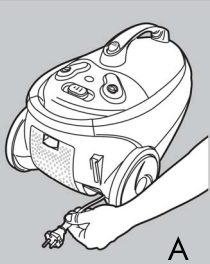
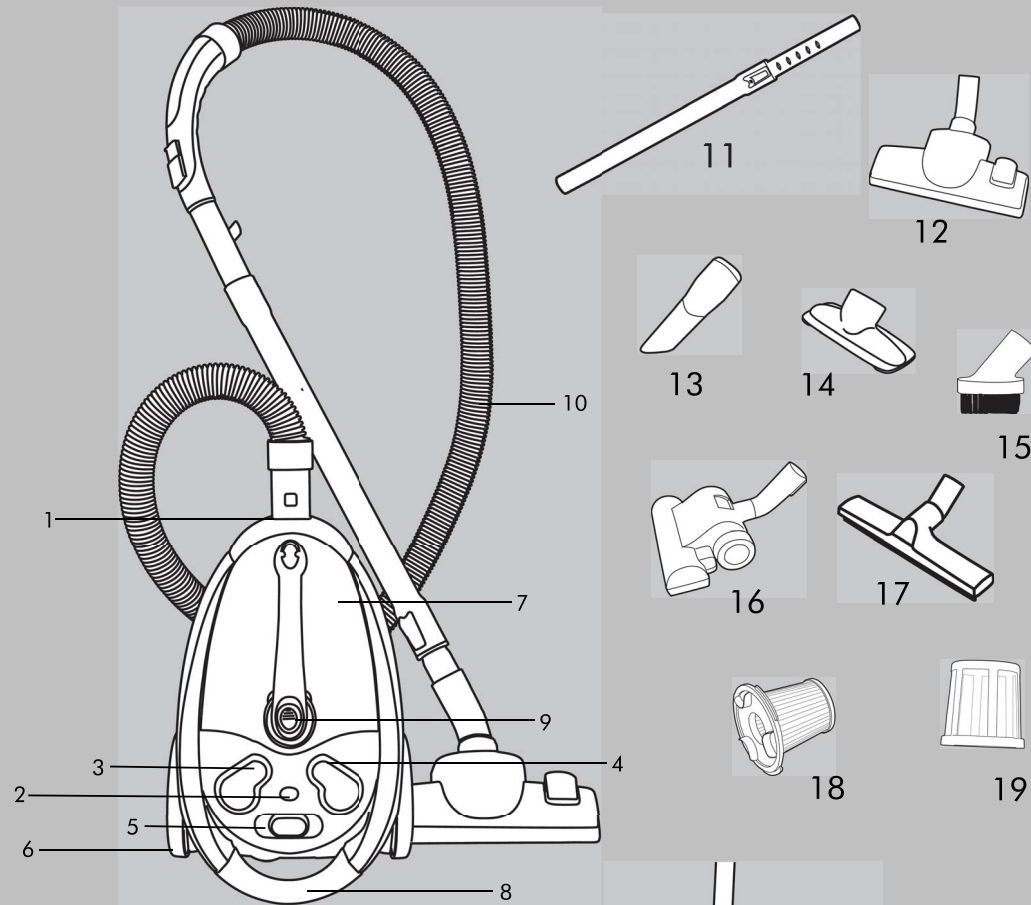

Beschreibung

- | | |
|---------------------------------------|-----------------------------|
| 1. Schlauchanschluss | 11. Teleskoprohr |
| 2. Elektronische Filterwechselanzeige | 12. Umschaltbare Bodendüse |
| 3. Ein-/Aus-Schalter | 13. Fugendüse |
| 4. Knopf für Kabelaufwicklung | 14. Polsterdüse |
| 5. Leistungsregulierung | 15. Möbelpinsel |
| 6. Rad | 16. Turbodüse (PC7351) |
| 7. Staubbehälter | 17. Hartbodendüse (PC7351) |
| 8. Tragegriff | 18. Cartridge Rundfilter |
| 9. Öffnungstaste für Staubbehälter | 19. Schutznetz |
| 10. Schlauch | 20. Parkposition vertikal |
| | 21. Parkposition horizontal |

Für Ihre Sicherheit

- Gerät nicht mit Wasser reinigen.
- Lesen Sie diese Bedienungsanleitung sorgfältig.
- Vor Inbetriebnahme des Gerätes prüfen Sie bitte, ob Ihre Netzspannung der auf dem Gerät angegebenen Netzspannung entspricht.
- Verwenden Sie das Gerät nicht mit beschädigtem Kabel!
- In Deutschland stehen wir Ihnen für Fragen, Anregungen oder bei Problemen Montag bis Freitag von 8 bis 18 Uhr zur Verfügung. Progress Serviceline: 01805-306080 (Deutsche Telekom 0,12 Euro/Min.).
- In der Schweiz stehen wir Ihnen für Fragen, Anregungen oder bei Problemen von Montag bis Donnerstag von 8.-12.00 Uhr, 13.30-17.00 Uhr, am Freitag vom 8.00-12.00 Uhr, 13.30-16.30 Uhr zur Verfügung. Serviceline: 0848 899 300, Fax 062 889 93 10.
- Stecken Sie das Gerät immer aus, wenn Sie es nicht verwenden und bevor Sie den Filter austauschen.
- Lassen Sie das Gerät nicht unbeaufsichtigt, wenn es in Betrieb ist. Kinder von Elektrogeräten fernhalten.
- Das Gerät ist nur für den normalen Haushaltsgebrauch – verwenden Sie es nur wie in dieser Anleitung beschrieben.
- Netzstecker nie am Kabel aus der Steckdose ziehen. Kabel nicht mit dem Gerät oder den Saugbürsten überfahren.
- Nicht zum Aufsaugen von Flüssigkeiten, Schlamm, heißer Asche, glühender Zigaretten verwenden. Nicht in der Nähe entflammbarer Gase verwenden.
- Netzstecker nie mit nassen Händen in die Steckdose stecken oder herausziehen.
- Gerät keinen Witterungseinflüssen, keiner Feuchtigkeit und keiner Hitzequelle aussetzen.
- Vermeiden Sie die Aufnahme harter, spitzer Gegenstände, da diese Staubbehälter, Saugschlauch und Motor beschädigen können.

Inbetriebnahme

- Prüfen Sie, ob die Filter/Staubbehälter richtig eingesetzt sind. Verwenden Sie das Gerät nur mit richtig eingesetztem Staubbehälter und richtig eingesetzten Filtern.
- A Kabel an die Stromversorgung anschließen. Eine gelbe Markierung am Netzkabel zeigt die ideale Kabellänge. Ziehen Sie das Kabel nie länger als bis zur roten Markierung.
- B Zum Einschalten des Gerätes den Ein-/Aus-Schalter drücken. Nach dem Einschalten des Gerätes ist die volle Leistung nach etwa 1-3 Sekunden erreicht.
- C Zum Zurückspulen des Kabels den Knopf mit dem Fuß drücken und das Kabel mit der Hand führen, damit es nicht verdreht wird.
- D Zur Erhöhung / Reduzierung der Saugstärke den Leistungsregler verschieben.
- E Zur Regulierung der Länge des Teleskoprohres drücken Sie bitte den Schieberegler nach unten und ziehen Sie das Rohr nach unten (Verlängerung) bzw. schieben es nach oben (Verkürzung).

Verwendung und Wartung

Ausleeren des Staubbehälters

- Verwenden Sie das Gerät nur mit richtig eingesetztem Staubbehälter.
- 22 Drücken Sie die Öffnungstaste und ziehen Sie den Staubbehälter heraus.
- 23 Entfernen Sie den Schmutz durch Drücken der orange-farbenen Taste.
- 24 Schließen Sie den Staubbehälterdeckel bis er klickt.
- 22 Setzen Sie den Staubbehälter in das Gerät zurück.

Auswechseln / reinigen der Filter

- **Bitte beachten Sie:** Es ist normal, dass die rote Anzeige während des Gebrauchs leicht anzeigt (flimmert). Wenn der Staubbehälter entleert ist und die Anzeige dennoch dauerhaft anzeigt, bedeutet dies, dass der Cartridge Rundfilter verschmutzt und zugesetzt ist. Lesen Sie in diesem Fall die Bedienungsanleitung im Kapitel „Reinigung oder Wechsel des Cartridge Rundfilters“.
 - **Bitte beachten Sie:** verstopfte Filter führen zu einer verminderten Saugleistung und ggf. zu einem Abschalten des Gerätes durch Überhitzung. Das Gerät in diesem Fall ca. 30 Minuten abkühlen lassen, Filter reinigen bzw. erneuern und Gerät anschließend erneut starten.
- Hinweis:** Größere Mengen eingesaugten Feinstaubes oder Tierhaare können die Filter verstopfen und eine häufigere und gründlichere Reinigung der Filter bzw. einen häufigeren Filterwechsel erforderlich machen.

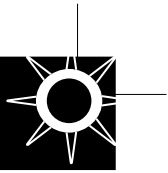

- Um eine Beschädigung des Geräts zu vermeiden, nicht ohne Staubbehälter oder Filter staubsaugen, dies kann zu schweren Defekten am Gerät führen.
- Vor dem Auswechseln der Filter den Stecker aus der Steckdose ziehen.
- Hinweis: Wird das Gerät zweckentfremdet oder falsch bedient, kann keine Haftung für eventuelle Schäden übernommen werden. Verstopfte Filter können nicht im Rahmen der Garantieleistung in unserer Werkstatt gereinigt werden.
- **Progress empfiehlt Filter der Marke Menalux. Die hohe Qualität der Filter gewährleisten eine lange Lebensdauer Ihres Progress Staubsaugers.**
Mehr Informationen zum Menalux Sortiment erhalten Sie im Internet unter: www.menalux.com.
- **Sie haben Probleme Ihren passenden Menalux Filter zu finden?**
Falls Sie Menalux nicht im Handel finden, n Sie bitte folgende Serviceline 01801 - 20 30 60 (Ortstarif im Festnetz der Deutschen Telekom)

Ersetzen oder reinigen des Cartridge Filters (Rundfilters)

- 22 Drücken Sie die Öffnungstaste am Handgriff und ziehen den Staubbehälter heraus.
- 25 Entfernen Sie den Kartuschenfilter einschließlich des Schutzgitters indem Sie ihn im Uhrzeigersinn drehen und dann herausziehen.
- 26 Ziehen Sie das Schutzgitter vom Kartuschenfilter ab.
- 27 Den Schmutz vom Filter über einem Behälter abschütteln. Falls notwendig, den Filter und das Schutznetz unter fließendem, kaltem Wasser durch klopfen reinigen.
- 28 Lufttrocknung für ca. 24 Stunden. Sicherzustellen ist, dass der Filter vor erneuter Benutzung völlig trocken ist. Direkte Sonneneinstrahlung und extreme Trocknungsverhältnisse sind zu vermeiden.
- 26 Einsatz des Schutznetzes an die vorgesehene Position durch Drücken auf den Cartridge Filter (B).
- 25 Setzen Sie den Kartuschenfilter zusammen mit dem Schutzgitter wieder in den Staubbehälter ein und drehen ihn gegen den Uhrzeigersinn bis er komplett eingerastet ist.
- 22 Durch Drücken der Arretierungstaste setzen Sie den Staubbehälter wieder in den Staubsauger ein.

Bestellnummer des Cartridge Rundfilters
(Progress Serviceline): **Menalux F132**

Reinigung des Motorfilters

- Falls notwendig kann der Motorfilter ausgewaschen oder ersetzt werden. Dies sollten Sie zweimal im Jahr tun oder wenn er verstopft ist.
- 22 Drücken Sie die Öffnungstaste am Handgriff und ziehen Sie den Staubbehälter heraus.
 - 29 Entfernen Sie den Filter von seinem Platz.
 - 30 Spülen Sie den Filter mit warmem Wasser aus und lassen Sie den Filter komplett trocknen .

- 29 Setzen Sie den Filter zurück in seinen Platz .
- 22 Setzen Sie den Staubbehälter zurück in den Sauger.

Bestellnummer des Motorfilters
(Progress- Serviceline): **Menalux F132**

Reinigung des Abluffilters

- 31 Öffnen Sie den Filtergrill.
- 32 Entfernen Sie den Abluffilter zusammen mit dem Grill.
- 33 Entfernen Sie den Filter vom Grill.
- 30 Spülen Sie den Filter mit warmem Wasser aus und lassen Sie den Filter komplett trocknen.
- 33 Setzen Sie den sauberen und trockenen Filter wieder in Grill ein.
- 32 Setzen Sie den Grill wieder ein.
- 31 Schliessen Sie den Filtergrill.

Bestellnummer des Abluffilters: **Menalux F132**

Entnahme bzw. Einsetzen des Saugschlauches.

- 34 Anschluss/ Lösen des Saugschlauches an der Saugöffnung.
Stecken Sie den Anschlussstutzen des Saugschlauches bis zur Einrastung in die Saugöffnung.
Zum Abnehmen des Saugschlauches ist die Entriegelungstaste zu drücken und der Anschlussstutzen herauszuziehen.

Umweltschutz

- Werfen Sie das Verpackungsmaterial und Altgeräte nicht einfach weg.
- Der Verpackungskarton sollte mit dem Altpapier entsorgt werden.
- Kunststoffteile aus PE sind an den PE-Sammelstellen oder ueber den grünen Punkt zu entsorgen. Entsorgen Sie das Gerät an seinem Lebensende entsprechend den gesetzlichen Vorschriften.
- Styroporsteile sind an den Sammelstellen in Recyclinghofen zu entsorgen.
- Die Plastikteile haben alle eine Identifikationsmarkierung, sodass sie – wie die anderen Materialien – recycelt werden können.
- Beachten Sie die gesetzlichen Vorschriften.



Das Symbol  auf dem Produkt oder seiner Verpackung weist darauf hin, dass dieses Produkt nicht als normaler Haushaltsabfall zu behandeln ist, sondern an einem Sammelpunkt für das Recycling von elektrischen und elektronischen GeHartbodendüseräten abgegeben werden muss. Durch Ihren Beitrag zum korrekten Entsorgen dieses Produkts schützen Sie die Umwelt und die Gesundheit Ihrer Mitmenschen. Umwelt und Gesundheit werden durch falsches Entsorgen gefährdet. Weitere Informationen über das Recycling dieses Produkts erhalten Sie von Ihrem Rathaus, Ihrer Müllabfuhr oder dem Geschäft, in dem Sie das Produkt gekauft haben.

Description of parts

- | | |
|---|--------------------------------|
| 1. Suction inlet | 11. Telescopic tube |
| 2. Electronic filter clogging indicator | 12. Dual purpose floor nozzle |
| 3. On/off switch | 13. Crevice nozzle |
| 4. Cable rewind button | 14. Upholstery nozzle |
| 5. Variable power control | 15. Dusting brush |
| 6. Wheel | 16. Turbo nozzle (PC7351) |
| 7. Dust container | 17. Hard floor nozzle (PC7351) |
| 8. Carrying handle | 18. Cartridge filter |
| 9. Dust container open button | 19. Protector mesh |
| 10. Hose | 20. Vertical parking |
| | 21. Horizontal parking |

Important safeguards

- Read this instruction booklet carefully.
- Before using the appliance, check that the mains power voltage corresponds to the voltage shown on the rating plate.
- Do not switch the appliance on if it appears to be faulty in any way or it has a damaged cord or plug. Do not try to repair the appliance by yourself.
- Always remove the plug from the power socket when the appliance is not in use and before carrying out any cleaning or maintenance operations.
- Never leave the appliance unattended when it is switched on. Keep the appliance out of reach of children.
- This appliance is for domestic use only. Use as described in this instruction booklet.
- Do not pull the appliance by the cord. Do not unplug by pulling on the cord.
- Do not use appliance on wet surfaces or to vacuum liquids, mud, ash and burning cigarette butts. Do not vacuum up any highly flammable or explosive substances or gases.
- Do not unplug the vacuum cleaner with wet hands.
- Do not operate the vacuum cleaner too close to heaters and radiators, stoves etc.
- Before you start using the vacuum cleaner, please remove large or sharp objects from the floor to prevent damage to the dust container and hose.

Instructions for use

- Before placing into operation make certain that the filters are in the proper position.
- A Unwind a sufficient length of cable and insert the plug into the power socket. A YELLOW mark on the power cable shows the ideal cable length. Do not extend the cable beyond the RED mark.
- B Press the ON/OFF button to switch the appliance on. On initial start up full power is reached after approximately 1-2 seconds.

- C To rewind the power cable, press the rewind button with foot, and guide the cable with hand to ensure that it does not whip causing damage.
- D By moving the variable power control, the suction power can be adjusted.
- E Suction can also be regulated on the hose handle by opening / closing the aperture.
- **Sound level:** 83,0 dBa (PC7350, PC7351)
83,1 dBa (PC7390, PC7391)

Maintenance**Removing the contents of the dust container**

- Never operate the cleaner without the dust container installed.
- 22 Remove the dust container by pushing the open button on the handle.
- 23 Remove the contents of the dust container by pushing the orange - coloured opening button.
- 24 Close the dust container lid until it clicks.
- 22 Put the dust container back into the cleaner.

Replacing the filters

- The dust container must be emptied if the window of the electronic filter indicator is illuminated when the cleaner is operating at maximum power and the nozzle is raised from the floor.
 - **Please note:** It is normal for the red light of the indicator to flicker on and off during use.
- If the dust container is emptied and the indicator is still active, it means that the cartridge filter is clogged. In this case, follow the instructions of chapter 'Replacing or cleaning the cartridge filter'.
- Filters should be replaced at least twice a year or when they become visibly soiled.
 - Always operate the cleaner with filters installed to avoid reduced suction.
 - Disconnect from electrical outlet before changing the filters.
 - **Menalux branded filters are strongly recommended by Progress.** Those high quality filters will ensure a long lifetime of your Progress vacuum cleaner. For more information about Menalux products, please visit our website : www.menalux.com.

Replacing or cleaning the cartridge filter

- 22 Remove the dust container by using the open button on the handle.
- 25 Remove the cartridge filter with the protector mesh by turning them clockwise and pulling them out.
- 26 Remove the protector mesh from the cartridge filter.
- 27 Shake the dirt from the filter and the mesh into a bin, if necessary the filter and mesh can be rinsed, with cold water, under a tap.

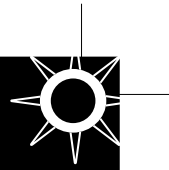

Înlocuirea sau curățarea filtrului cartușului

- 22 Extrageți containerul de praf utilizând butonul de deschidere de pe mâner.
- 25 Extrageți filtrul cartușului cu plasa de protecție învărtind în sensul acelor de ceas și tragere în afară.
- 26 Îndepărtați plasa de protecție de pe filtrul cartușului.
- 27 Scuturați mizeria de pe filtru și de pe plasă într-un coș de gunoi, dacă este necesar filtrul și plasa pot fi clătite cu apă rece, la robinet.
- 28 Uscați-le în aer timp de aproximativ 24 de ore pentru a asigura uscarea completă înainte de re folosire. Evitați lumina solară directă și condițiile extreme de uscare.
- 26 Introduceți plasa de protecție la locul său prin împingerea acesteia pe filtrul cartușului.
- 25 Introduceți filtrul cartușului cu plasa de protecție înapoi în containerul de praf și învărtiți-le în sens invers acelor de ceas până când filtrul cartușului se blochează complet.
- 22 Introduceți containerul de praf înapoi în aspirator prin apăsare în jos până la fixare.

Număr de referință filtru cartuș: Menalux F132

Curățarea filtrului motorului

- Dacă este necesar, filtrul motorului poate fi, de asemenea, spălat sau înlocuit de cel puțin două ori pe an sau dacă este înfundat.
- 22 Extrageți containerul de praf prin folosirea butonului de deschidere de pe mâner.
 - 29 Extrageți filtrul de la locul său.
 - 30 Clătiți-l sub apă de la robinet și uscați-l complet.
 - 29 Puneți filtrul înapoi la locul său.
 - 22 Introduceți containerul de praf înapoi în aspirator prin apăsare în jos până la fixare.

Număr de referință filtru motor: Menalux F132

Curățarea filtrului de evacuare

- 31 Deschideți grilajul filtrului.
- 32 Extrageți filtrul de evacuare cu grilaj.
- 33 Extrageți filtrul din grilaj.
- 30 Clătiți-l sub apă de la robinet și uscați-l complet.
- 33 Puneți filtrul înapoi în grilaj.
- 32 Introduceți filtrul cu grilaj înapoi în aspirator.
- 31 Închideți grilajul filtrului.

Număr de referință filtru de evacuare: Menalux F132

DIFICULTĂȚI CU PROCURAREA FILTELOR MENALUX?

Dacă nu găsiți produse Menalux la magazinul dumneavoastră, vă rugăm apelați: 021 211 08 88

Conectarea/deconectarea furtunului la orificiul de aspirare

- 34 Pentru conectarea furtunului în orificiul de aspirare, împingeți furtunul până se fixează.

Pentru deconectarea furtunului de la orificiul de aspirare, apăsați butonul aflat la capătul furtunului.

Protejarea mediului

- Încercați să reciclați ambalajele și aparatele vechi.
- Ambalajul de carton poate fi aruncat la coșul de colectare a deșeurilor de hârtie.
- Aruncați punga de plastic fabricată din polietilenă (PE) la punctul de colectare a PE pentru reciclare.
- Aruncați spuma de polistiren la punctul de colectare a PS pentru reciclare.

Reciclarea aparatului la finalul vieții sale utile.

- Toate componentele din plastic dispun de indicatori de material astfel încât, ca și celelalte materiale, pot fi reciclate la sfârșitul vieții utile a aparatului.
- Consultați autoritățile locale.

Traseu aer blocat și filtre murdare.

- Aspiratorul se oprește automat în cazul apariției unui blocaj în duză/tub/furtun sau dacă filtrele sunt blocate cu mizerie.
- Deconectați de la priză și lăsați aspiratorul să se răcească timp de 20-30 de minute. Eliminați blocajul și/sau curățați filtrele.
- Reporniți aspiratorul.



Simbolul  de pe produs sau de pe ambalaj indică faptul că produsul nu trebuie aruncat împreună cu gunoiul menajer. Trebuie predat la punctul de colectare corespunzător pentru reciclarea echipamentelor electrice și electronice. Asigurându-vă că ați eliminat în mod corect produsul, ajutați la evitarea potențialelor consecințe negative pentru mediul înconjurător și pentru sănătatea persoanelor, consecințe care ar putea deriva din aruncarea necorespunzătoare a acestui produs. Pentru mai multe informații detaliate despre reciclarea acestui produs, vă rugăm să contactați biroul local, serviciul pentru eliminarea deșeurilor sau magazinul de la care l-ați achiziționat.

Descrierea pieselor

- | | |
|---------------------------------------|---|
| 1. Orificiu de aspirare | 11. Tub telescopic |
| 2. Indicator electronic de filtru | 12. Duză bi-funcțională pentru pardoseală |
| 3. Comutator pornire/oprire | 13. Duză pentru spații înguste |
| 4. Buton de înfășurare a cablului | 14. Duză pentru tapijerie |
| 5. Regulator de curent variabil | 15. Perie de praf |
| 6. Roată | 16. Perie turbo (PC7351) |
| 7. Container de praf | 17. Perie podea dura (PC7351) |
| 8. Mâner | 18. Filtru cartuş |
| 9. Buton deschidere container de praf | 19. Plasă protecție |
| 10. Furtun | 20. Parcare verticală |
| | 21. Parcare orizontală |

Măsurile de siguranță importante

- Citiți cu atenție această broșură cu instrucțiuni.
- Înainte de a utiliza aparatul, verificați dacă tensiunea la priză corespunde tensiunii indicate pe eticheta de clasificare.
- Nu porniți aparatul dacă pare defect în vreun fel sau dacă prezintă deteriorări ale cablului de alimentare sau fișei. Nu încercați să reparați dumneavoastră aparatul.
- Deconectați întotdeauna cablul de la priză atunci când aparatul nu este folosit și înainte de a efectua orice operațiuni de curățare sau întreținere.
- Nu lăsați niciodată aparatul nesupravegheat cât timp este pornit. Nu lăsați aparatul la îndemâna copiilor.
- Aparatul este destinat numai utilizării în mediul casnic. Utilizați aparatul în modul descris în această broșură cu instrucțiuni.
- Nu trageți aparatul utilizând cablul de alimentare. Nu deconectați de la priză trăgând de cablul de alimentare.
- Nu folosiți aparatul pe suprafețe ude sau pentru aspirarea de lichide, noroi, scrum sau muci de țigară nestinse.
Nu aspirați nici un fel de substanțe sau gaze ușor inflamabile sau explozive.
- Nu deconectați aspiratorul de la priză cu mâinile ude.
- Nu utilizați aspiratorul foarte aproape de încălzitoare și radiatoare, cuptoare, etc.
- Înainte de a folosi aspiratorul, îndepărtați obiectele mari sau ascuțite de pe pardoseală pentru a evita defectarea containerului de praf și a furtunului.

Instrucțiuni de folosire

- Înainte de a începe să folosiți aspiratorul, asigurați-vă că filtrele sunt poziționate corect.
- A Derulați suficient cablu și introduceți fișa în priză. Un semn GALBEN pe cablul de alimentare indică lungimea optimă de cablu. Nu întindeți cablul dincolo de semnul ROȘU.
- B Apăsăți comutatorul PORNIT/OPRIT pentru a porni aparatul. La pornirea inițială, puterea maximă este atinsă după aproximativ 1-2 secunde.
- C Pentru a înfășura la loc cablul de alimentare, apăsați cu piciorul butonul de înfășurare și ghidați cablul cu mâna pentru a vă asigura că nu se mișcă necontrolat producând pagube.
- D Puterea de aspirare poate fi reglată mișcând regulatorul de curent variabil.
- E Aspirarea poate fi reglată, de asemenea, de pe mânerul furtunului prin deschiderea / închiderea clapetei.
- Nivelul de zgomot: 83,0 dBa (PC7350, PC7351)
83,1 dBa (PC7390, PC7391)

Întreținere

Eliminarea conținutului containerului de praf

- Nu folosiți niciodată aspiratorul fără containerul de praf instalat.
- 22 Extrageți containerul de praf prin apăsarea butonului de deschidere de pe mâner.
- 23 Eliminați conținutul containerului de praf prin apăsarea butonului de deschidere de culoare portocalie.
- 24 Închideți capacul containerului de praf până când se fixează în poziție.
- 22 Introduceți containerul de praf înapoi în aspirator.

Înlocuirea filtrelor

- Containerul de praf trebuie golit dacă indicatorul electronic al filtrului este aprins când aspiratorul funcționează la putere maximă și peria este ridicată de pe covor.
- Atenție: Este normal ca indicatorul cu lumina roșie să palpeze în timpul folosirii.
Dacă containerul de praf este golit și indicatorul este încă activ, înseamnă că filtrul este colmatat. În acest caz, urmați instrucțiunile din capitolul "Înlocuirea sau curățarea filtrului"
- Filtrele trebuie schimbate de cel puțin două ori pe an sau atunci când devin vizibil murdare.
- Folosiți întotdeauna aspiratorul cu filtrele instalate pentru a evita aspirarea redusă.
- Deconectați aparatul de la priză înainte de a înlocui filtrele.
- **Progress recomandă filtrele Menalux. Aceste filtre de înaltă calitate vor asigura o viață îndelungată aspiratorului dumneavoastră Progress. Pentru mai multe informații despre produsele Menalux, vizitați site-ul nostru de web: www.menalux.com.**

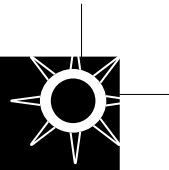

- 28 Air dry them for approximately 24 hours, to ensure it is completely dry before re-using. Avoid direct sunlight and extreme drying circumstances.
- 26 Insert the protector mesh into its place by pushing it onto the cartridge filter.
- 25 Insert the cartridge filter with the protector mesh back to the dust container and turn them counter-clockwise until the cartridge filter locks completely.
- 22 Insert the dust container back into the cleaner by pressing it down until it clicks.

Cartridge filter reference number: **Menalux F132**

Cleaning the motor filter

- If necessary, the motor filter also can be washed or replaced at least twice a year or if clogged.
- 22 Remove the dust container by using the open button on the handle.
 - 29 Remove the filter from its place.
 - 30 Rinse it under tap water and dry it completely.
 - 29 Put the filter back into its place.
 - 22 Insert the dust container back into the cleaner by pressing it down until it clicks.

Motorfilter reference number: **Menalux F132**

Cleaning the exhaust filter

- 31 Open the filter grill.
- 32 Remove the exhaust filter with grill.
- 33 Take the filter out of the grill.
- 30 Rinse it under tap water and dry it completely.
- 33 Put the filter back into the grill.
- 32 Insert the filter with grill into the cleaner.
- 31 Close the filter grill.

Exhaust filter reference number: **Menalux F132**

Operating the hose in/out of the suction inlet

- 34 To connect the hose into the suction inlet push it until it clicks.

To disconnect the hose from the suction inlet push the button at the end of the hose.

Protecting the environment

- Attempt to recycle packaging material and old appliances.
- The cardboard packaging can be placed in the waste paper collection.
- Deposit the plastic bag made of polyethylene (PE) at the PE collection point for recycling.
- Deposit the polystyrene foam at the PS collection point for recycling. Recycling the Appliance at the end of its life.
- The plastic components all carry a material identification marking so that, like the other materials, they can be recycled at the end of the life of the appliance.
- Please inquire with your local authority. Blocked air flow and dirty filters.
- The cleaner stops automatically if a blockage occurs in the nozzle/tube/hose or if the filters are blocked with dirt.
- Disconnect from mains and allow the cleaner to cool for 20-30 minutes. Remove blockage and/or clean filters.
- Restart the cleaner.



The symbol  on the product or on its packaging indicates that this product may not be treated as household waste. Instead it shall be handed over to the applicable collection point for the recycling of electrical and electronic equipment. By ensuring this product is disposed of correctly, you will help prevent potential negative consequences for the environment and human health, which could otherwise be caused by inappropriate waste handling of this product. For more detailed information about recycling of this product, please contact your local city office, your household waste disposal service or the shop where you purchased the product.

Description de votre aspirateur

- | | |
|---|--|
| 1. Connexion du flexible | 11. Tube métal
telescopique |
| 2. Indicateur de remplissage du bac à poussière | 12. Suceur combiné pour tapis et sols durs |
| 3. Pédale marche/arrêt | 13. Suceur long |
| 4. Pédale d'enrouleur de câble | 14. Petit suceur |
| 5. Variateur de puissance | 15. Brosse meubles |
| 6. Roues | 16. Turbobrosse (PC7351) |
| 7. Conteneur à poussière | 17. Suceur spécial pour sols durs (PC7351) |
| 8. Poignée de transport | 18. Cartouche filtrante |
| 9. Bouton d'ouverture du conteneur à poussière | 19. Cage de protection |
| 10. Flexible avec réglage de débit d'air | 20. Parking vertical |
| | 21. Parking horizontal |

Consignes de sécurité

- Lisez attentivement ce mode d'emploi
- Avant d'utiliser cet aspirateur, contrôlez que la tension du réseau corresponde à la tension figurant sur la plaque signalétique se trouvant sous l'appareil.
- Ne mettez pas en marche l'aspirateur s'il vous semble qu'il comporte un défaut ou si le cordon d'alimentation, ou la prise sont endommagés. N'essayez en aucun cas de réparer l'appareil vous-même. Les réparations faites par des personnes non qualifiées ou inexpérimentées peuvent donner lieu à des blessures et/ou des dommages graves. L'entretien de cet appareil doit être effectué par un Centre Service Agréé Progress en utilisant que des pièces d'origine. Pour obtenir l'adresse du Centre Service Agréé le plus proche de votre domicile, vous pouvez contacter notre Service Conseils Cosommateurs.
- Débranchez toujours l'appareil, avant toute opération d'entretien ou lorsque vous le transportez.
- Gardez toujours l'appareil hors de portée des enfants et veillez à ce qu'il ne soit pas en fonctionnement sans surveillance.
- Cet appareil est exclusivement destiné à un usage domestique et pour uniquement des poussières sèches. Pour l'utilisation, veuillez vous conformer aux instructions figurant sur cette notice.
- Ne jamais tirer l'appareil par le cordon d'alimentation. Ne pas tirer sur le cordon pour le débrancher.
- N'aspirez pas de liquides. N'aspirez pas d'objets pointus. N'aspirez pas de braises chaudes ou de mégots incandescents. N'aspirez jamais à proximité de gaz inflammables. Les produits en bombe aérosol peuvent être inflammables. Ne pas vaporiser de tels produits à proximité ou sur l'aspirateur.
- Ne jamais aspirer de poussières extrêmement fines telles que plâtre, ciment, cendres froides, farine, etc.
- Les dommages provoqués par l'aspiration de poussières extrêmement fines ne sont pas couverts par la garantie.

- Ne débranchez pas l'appareil avec les mains humides.
- Ne pas utiliser trop près du chauffage, radiateur, poêles etc.
- Avant de commencer à aspirer, assurez vous que de trop gros objets ne se trouvent pas sur la surface à aspirer et ceci pour éviter d'endommager le conteneur à poussière et le flexible.
- La puissance d'aspiration peut être modulée de deux façons: en actionnant le variateur mécanique de puissance se trouvant sur le corps de l'aspirateur, à l'aide du régulateur se trouvant sur la poignée du flexible.

Mode d'emploi

- Avant toute utilisation, assurez vous que les filtres sont bien en place.
- A Déroulez une longueur de cordon d'alimentation suffisante et branchez l'appareil sur une prise de courant. Une marque JAUNE sur le câble indique la longueur idéale du cordon. Ne jamais tirer le cordon au delà de la marque ROUGE.
- B Appuyez sur la pédale Marche/arrêt pour mettre en marche l'aspirateur. Au démarrage, la pleine puissance est atteinte après 1 à 2 secondes environ.
- C Pour enrouler le cordon d'alimentation, il suffit d'appuyer sur la pédale d'enrouleur de câble après avoir débranché l'appareil. Il est conseillé de tenir la prise de courant pendant l'enroulement du câble afin d'éviter qu'elle ne vous heurte ou ne heurte les meubles.
- D La puissance d'aspiration peut être modulée de deux façons : en actionnant le variateur mécanique de puissance se trouvant sur le corps de l'aspirateur (D),
- E ou à l'aide du régulateur se trouvant sur la poignée du flexible (E).

Entretien

Comment vider le conteneur à poussière

- Ne jamais utiliser l'appareil si le conteneur à poussière n'est pas en place.
- 22 Enlevez le conteneur à poussière en actionnant le bouton sur la poignée.
- 23 Videz le contenu du conteneur à poussière en poussant sur le bouton d'ouverture orange.
- 24 Refermez le conteneur à poussière jusqu'au click.
- 22 Replacez le conteneur à poussière dans l'aspirateur.

Remplacement et nettoyage des filtres

- Le bac à poussière doit être vidé lorsque le voyant de l'indicateur de remplissage du bac à poussière s'allume.
- **Attention** : Il est tout à fait normal que le voyant rouge de l'indicateur clignote pendant l'utilisation de l'aspirateur. Si le bac à poussière est vide et que l'indicateur s'allume, cela veut dire que la cartouche filtrante est colmatée. Dans ce cas, suivre les instructions dans le chapitre „Remplacement ou nettoyage de la cartouche filtrante”.

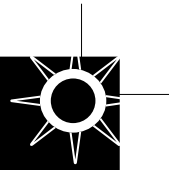

- Če v vaši trgovini ne prodajajo filtrov Menalux, prosimo pokličite: 01 24 25 733.

Zamenjava ali čiščenje ali kasetnega filtra

- 22 Odstranite posodo za prah – pritisnite na gumb za odpiranje na ročaju.
- 25 Odstranite kasetni filter z zaščitno mrežico – zavrtite ju na desno in izvlecite.
- 26 Snemite zaščitno mrežico s kasetnega filtra. Prah iz filtra in z mrežice stresite v smetnjak; če je potrebno, lahko filter in mrežico izperete pod hladno tekočo vodo.
- 28 Približno 24 ur sušite oba dela na zraku. Pred ponovno uporabo morata biti povsem suha. Ne izpostavljajte delov direktni sončni svetlobi ali prevetliki toploti.
- 26 Potisnite zaščitno mrežico v pravi položaj na filtrirni kaseti.
- 25 Filtrirno kaseto z zaščitno mrežico vstavite nazaj v posodo za prah in ju zavrtite v levo, dokler se filtrirna kasetna pravilno ne zaskoči.
- 22 Vstavite posodo za prah nazaj v sesalnik – potisnite jo navzdol, da se slišno zaskoči.

Referenčna številka filtrirnega vložka **Menalux F132**

Čiščenje motornega filtra

- Če je potrebno, lahko tudi motorni filter operete; očistiti ali zamenjati ga morate vsaj dvakrat letno oziroma ko je umazan.
- 22 Odstranite posodo za prah iz sesalnika s pomočjo gumba za odpiranje na ročaju.
 - 29 Odstranite filter.
 - 30 Izperite filter pod tekočo vodo in ga dobro osušite.
 - 29 Namestite filter nazaj v sesalnik.
 - 22 Vstavite posodo za prah v sesalnik in jo potisnite navzdol, da se slišno zaskoči.

Referenčna številka mikrofiltra: **Menalux F132**

Čiščenje izhodnega filtra

- 31 Odprite rešetko filtra.
- 32 Odstranite filter na izhodu zraka iz sesalnika skupaj z rešetko.
- 33 Ločite filter od rešetke.
- 30 Izperite ga pod tekočo vodo in počakajte, da se povsem posuši.
- 33 Namestite filter nazaj na rešetko.
- 32 Vstavite filter z rešetko nazaj v sesalnik.
- 31 Zaprite rešetko.

Referenčna izhodnega filtra: **Menalux F132**

Prilop/odklop gibljive cevi na sesalnik

- 34 Cev potisnite v odprtino na sesalniku, da se slišno zaskoči. Ko želite odklopiti cev, pritisnite na gumb na koncu cevi.

Za zaščito okolja

- Omogočite recikliranje embalaže in odsluženih aparatov; odpeljite jih na ustrezno zbirališče odpadkov.
- Kartonsko embalažo lahko odvržete na zbirališče starega papirja.
- Plastične vrečke iz polietilena (PE) odvrzite na ustrezno zbirno mesto za recikliranje.
- Embalažo iz polistirola odpeljite na ustrezno zbirališče.

Recikliranje aparata ob koncu življenjske dobe

- Vsi plastični deli so ustrezno označeni, kar omogoča recikliranje po koncu življenjske dobe aparata.
- Pozanimajte se pri lokalnih oblasteh o ustreznem zbirališču odpadkov.

Zamašene cevi in umazani filtri:

- Če se zamaši nastavek/cev/gibljava cev ali so filtri zelo umazani, se sesalnik samodejno izklopi.
- V takih primerih izključite sesalnik iz električnega omrežja in počakajte 20-30 minut, da se ohladi. Očistite cevi in/ali filtre.
- Znova vklopite sesalnik.



Simbol  na izdelku ali na njegovi embalaži označuje, da z izdelkom ni dovoljeno ravnati kot z običajnimi gospodinjstvi odpadki. Izdelek odpeljite na ustrezno zbirno mesto za predelavo električne in elektronske opreme. S pravilnim načinom odstranjevanja izdelka boste pomagali preprečiti morebitne negativne posledice in vplive na okolje in zdravje ljudi, ki bi se lahko pojavile v primeru nepravilnega odstranjevanja izdelka. Za podrobnejše informacije o odstranjevanju in predelavi izdelka se obrnite na pristojen mestni organ za odstranjevanje odpadkov, komunalno službo ali na trgovino, v kateri ste izdelek kupili.

Opis delov sesalnika

- | | |
|---|--|
| 1. Odprtina za sesalno cev | 11. Teleskopska cev |
| 2. Elektronski indikator filtra | 12. Kombinirani nastavek za čiščenje tal |
| 3. Stikalo za vklop/izklop | 13. Nastavek za špranje |
| 4. Pedal za navijanje kabla | 14. Nastavek za oblazinjeno pohišstvo |
| 5. Stikalo za nastavljanje sesalne moči | 15. Krtača za prah |
| 6. Kolesa | 16. Turbo nastavek (PC7351) |
| 7. Posoda za prah | 17. Nastavek za trda tla (PC7351) |
| 8. Ročaj za prenašanje sesalnika | 18. Filtrirni vložek |
| 9. Gumb za odpiranje posode za prah | 19. Zaščitna mrežica |
| 10. Gibljiva cev | 20. Odlaganje v vertikalnem položaju |
| | 21. Odlaganje v horizontalnem položaju |

Pomembna navodila za varno uporabo

- Pozorno preberite to knjižico z navodili.
- Pred uporabo sesalnika se prepričajte, da napetost v vašem električnem omrežju ustreza na tablici s podatki navedeni vrednosti.
- Sesalnika ne uporabljajte, če opazite nepravilnost v delovanju, če je kakorkoli poškodovan ali če je poškodovan priključni električni kabel ali vtičač. Nikoli ne poskušajte sami popraviti sesalnika.
- Kadar sesalnika ne uporabljate in pred vzdrževalnimi deli potegnite vtičač iz vtičnice.
- Vklapljenega sesalnika ne puščajte brez nadzora. Otrokom ne smete dovoliti, da se igrajo z aparatom.
- Sesalnik je namenjen uporabi v gospodinjstvih. Uporabljajte ga skladno s temi navodili.
- Ne vlecite sesalnika za priključni električni kabel; pri izklapljanju iz električnega omrežja vedno primite za vtičač, nikoli ne vlecite za kabel.
- Sesalnika ne uporabljajte za čiščenje mokrih tal ali za vsesavanje tekočin, blata, pepela ali tleh cigaretnih ogorkov. Ne vsesavajte vnetljivih ali eksplozivnih snovi.
- Ne prijemajte vtičača z mokrimi rokami.
- Ne uporabljajte sesalnika v neposredni bližini peči, radiatorjev ipd.
- Pred čiščenjem s sesalnikom poberite s tal večje in ostre predmete, da se ne bi poškodovala posoda za prah ali gibljiva cev.

Navodila za uporabo

- Pred vklopom sesalnika se prepričajte, da so filtri pravilno nameščeni.
- A Odvijte ustrežno dolžino kabla in potisnite vtičač v vtičnico. Optimalna dolžina kabla je označena z RUMENO oznako na kablu. Nikoli ne smete izvelič kabla naprej od RDEČE oznake!
- B S pritiskom na pedal za vklop/izklop vklopite sesalnik. Po prvem vklopu doseže sesalnik polno moč po pribl. 1-2 sekundah.
- C Ko želite naviti priključni električni kabel nazaj v sesalnik, pritisnite na pedal za navijanje kabla z nogo in z roko pridržite kabel, da ne bi vtičač udaril ob ohlišje sesalnika in da vas kabel ne bi udaril.
- D Sesalno moč nastavite s pomočjo stikala za nastavljanje sesalne moči.
- E Sesalno moč pa lahko prilagajate tudi z odpiranjem oziroma zapiranjem odprtine na ročaju cevi.
- **Glasnost:** 83,0 dBA (PC7350, PC7351)
83,1 dBA (PC7390, PC7391)

Vzdrževanje**Praznjenje posode za prah**

- Sesalnika ne smete uporabiti, če v njem ni posode za prah.
- 22 Odstranite posodo za prah iz sesalnika s pritiskom na gumb za odpiranje na ročaju.
- 23 Izpraznite posodo za prah – pritisnite na oranžen gumb za odpiranje.
- 24 Zaprite pokrov posode za prah, da se slišno zaskoči v pravilnem položaju.
- 22 Vstavite posodo za prah nazaj v sesalnik.

Odstranite sklop filtra - pritisnite na gumb

- Posodo za prah morate izprazniti, ko se medtem, ko je nastavek dvignjen od tal in deluje sesalnik pri največji moči, osvetli elektronski indikator za filter.
- **Pomembno:** Povsem normalno je, da rdeča lučka indikatorja med delovanjem utripa. Če je posoda za prah prazna, indikator pa je kljub temu aktiven, je potrebno očistiti kasetni filter. V tem primeru upoštevajte poglavje v navodilih „Zamenjava ali čiščenje kasetnega filtra“.
- Filtre zamenjajte vsaj dvakrat na leto, oziroma ko so vidno umazani.
- Sesalnik uporabljajte samo, če so filtri vstavljeni, da preprečite zmanjšanje sesalne moči.
- Pred zamenjavo filtrov izključite sesalnik iz električnega omrežja.
- **Progress toplo priporoča uporabo filtrov Menalux, saj bo uporaba filtrov te blagovne znamke zagotovila dolgo življenjsko dobo vašega sesalnika Progress. Več informacij o proizvodih Menalux boste našli na naši spletni strani: www.menalux.com.**

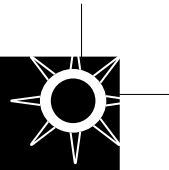

- Les filtres doivent être nettoyés lorsqu'ils sont sales et au moins deux fois par an.
- N'utilisez jamais l'appareil sans les filtres, ce qui pourrait provoquer une perte d'efficacité et endommager le moteur.
- Débranchez toujours l'aspirateur avant de nettoyer les filtres.
- **Progress recommande l'utilisation des filtres de marque Menalux. Ces filtres de haute qualité assureront une grande durée de vie à votre aspirateur Progress.**

Pour plus d'information sur les produits Menalux, vous pouvez visiter notre site : www.menalux.com.

- **COMMENT TROUVER LES PRODUITS MENALUX?**
Si vous rencontrez des difficultés pour l'achat des filtres, téléphonez au Service Conseil Consommateurs : 03 44 62 24 24.

Remplacement ou nettoyage de la cartouche filtrante

- 22 Enlevez le conteneur à poussière en actionnant le bouton sur la poignée.
- 25 Enlevez la cartouche filtrante avec sa cage de protection en tournant dans le sens des aiguilles d'une montre et tirant.
- 26 Sortir la cartouche filtrante de la cage de protection.
- 27 Secouer la poussière se trouvant sur la cartouche filtrante et la cage de protection. Si nécessaire la cartouche filtrante et la cage de protection peuvent être rincées à l'eau froide du robinet.
- 28 Les laisser sécher à l'air libre pendant environ 24 heures, pour vous assurez qu'ils soient complètement secs avec d'être réutilisées. Éviter l'exposition directe aux rayons du soleil ainsi qu'un séchage dans des conditions extrêmes.
- 26 Insérer la cage de protection dans son logement en le poussant sur la cartouche filtrante.
- 25 Remettre en place la cartouche filtrante et sa cage de protection dans le bac à poussière en tournant dans le sens inverse des aiguilles d'une montre jusqu'à ce que la cartouche soit bien verrouillée.
- 22 Remettez en place le conteneur à poussière en poussant vers le bas jusqu'au click.

Référence de la cartouche filtrante: **Menalux F132**

Nettoyage du filtre moteur

- 22 Enlevez le conteneur à poussière en actionnant le bouton sur la poignée.
- 29 Enlevez le filtre de son logement.
- 30 Rincez le à l'eau tiède et laissez le sécher complètement.
- 29 Remettez le filtre en place.
- 22 Replacez le conteneur à poussière dans l'aspirateur.

Référence du filtre moteur: **Menalux F132**

Nettoyage du filtre de sortie d'air

- 31 Ouvrez le couvercle arrière.
- 32 Enlevez le filtre avec grille.
- 33 Enlevez le filtre de la grille.
- 30 Rincez le filtre à l'eau tiède puis laissez le sécher complètement.
- 33 Remettez le filtre dans la grille.
- 32 Remettez le filtre avec grille dans l'aspirateur.
- 31 Refermez le couvercle arrière.

Référence du filtre de sortie d'air: **Menalux F132**

Comment enlevez et mettre en place le flexible

- 34 Pour connecter le flexible, poussez le jusqu'au click. Pour enlever le flexible, il suffit de pousser le bouton sur le bout du flexible.

Pour le respect de l'environnement

- Ne jetez pas l'emballage, ni les appareils usagés n'importe où !
- Le carton d'emballage peut être mis à la collecte des vieux papiers.
- Le sac en polyéthylène (PE) peut être remis à un point collecte de PE pour le recyclage.
- La mousse de polystyrène (PS) peut être remis à un point collecte de PS pour le recyclage.
- Renseignez vous auprès des services administratifs de votre commune pour connaître le centre de recyclage dont dépend votre domicile.

Blocages et filtres sales

- L'aspirateur s'arrête automatiquement en cas d'obstruction du flexible/tube/suceur ou si les filtres sont trop sales.
- Dans de tels cas, le débrancher du secteur, et le laisser refroidir pendant 20 - 30 minutes. Supprimer la cause du blocage et/ou nettoyer/remplacer les filtres.
- Puis redémarrez l'aspirateur.

Dans le souci d'une amélioration constante de nos produits, nous nous réservons le droit d'apporter à leurs caractéristiques toutes modifications liées à l'évolution technique (décret du 23.03.78).



Le symbole  sur le produit ou son emballage indique que ce produit ne peut être traité comme déchet ménager. Il doit être remis au point de collecte dédié à cet effet (collecte et recyclage du matériel électrique et électronique). En procédant à la mise au rebut de l'appareil dans les règles de l'art, nous préservons l'environnement et notre sécurité, s'assurant ainsi que les déchets seront traités dans des conditions optimum. Pour obtenir plus de détails sur le recyclage de ce produit, veuillez prendre contact avec les services de votre commune ou le magasin où vous avez effectué l'achat.

Descripción

- | | |
|--|--------------------------------------|
| 1. Toma manguera aspiración | 10. Manguera |
| 2. Indicador de presencia de filtro | 11. Tubo telescópico |
| 3. Interruptor de encendido/apagado | 12. Cepillo doble posición |
| 4. Pulsador recogecables | 13. Boquilla para espacios estrechos |
| 5. Regulador de potencia de aspiración | 14. Boquilla para tapicerías |
| 6. Rueda | 15. Boquilla para basura |
| 7. Depósito | 16. Cepillo turbo (PC7351) |
| 8. Asa para transporte | 17. Cepillo de suelos duros (PC7351) |
| 9. Botón de apertura del depósito | 18. Cartucho filtrante |
| | 19. Malla protectora |
| | 20. Parking horizontal |
| | 21. Parking vertical |

Normas importantes de seguridad

- Lea detenidamente este folleto de instrucciones.
- Antes de utilizar el aparato, compruebe que la tensión de alimentación de la red doméstica corresponde a la tensión indicada en la placa de características del aparato.
- No conecte el aparato si este presenta alguna anomalía de cualquier tipo, o si tiene el cable o el enchufe dañado. No intente reparar usted mismo el aparato. Para solicitar asistencia técnica o accesorios, opóngase en contacto con el Servicio de Atención al Cliente.
- Desenchufe siempre el aparato de la red cuando no lo esté utilizando o cuando lleve a cabo cualquier trabajo de limpieza o mantenimiento del mismo.
- Nunca deje el aparato desatendido cuando se encuentre enchufado. Manténgalo fuera del alcance de los niños.
- Este aparato es solo para uso doméstico. Solo se debe utilizar siguiendo las instrucciones de este folleto.
- No arrastre el aparato tirando del cable. No lo desenchufe tirando del cable.
- No utilice el aparato sobre superficies mojadas, ni para aspirar líquidos, barro, cenizas o colillas de cigarrillos encendidas. No se debe aspirar ninguna sustancia que sea altamente inflamable o explosiva, ni gases.
- No desenchufe el aspirador con las manos mojadas.
- No acerque demasiado el aspirador a fuentes de calor como calefactores, radiadores, estufas, etc.
- Antes de comenzar a usar el aspirador, por favor asegúrese de que no haya objetos en el suelo para prevenir daños en el depósito o en el tubo flexible. Lea detenidamente este folleto de instrucciones.

Instrucciones de uso

- Antes de poner el aspirador en marcha, compruebe que los filtros se encuentran colocados correctamente.
- A Antes de utilizar el aparato, extraiga una longitud suficiente de cable y conecte el enchufe a la red. Una marca AMARILLA en el cable le indicará cual es la longitud ideal. No extienda el cable más allá de la marca ROJA.
- B Pulse el botón de encendido / apagado para poner el aparato en marcha. En el primer uso, la máxima potencia es conseguida en 1 ó 2 segundos aproximadamente.
- C Para recoger el cable de alimentación, pulse con el pie el botón recogecables, y guíe el cable con la mano para asegurar que el enchufe no golpee causando algún daño.
- D Para ajustar la potencia de succión, utilice el mando de regulación.
- E También puede realizarse abriendo o cerrando la rejilla situada en el mango del tubo.

Mantenimiento**Vaciado del depósito**

- Antes de encender su aspirador compruebe que siempre está instalado el depósito.
- 22 Extraiga el depósito mediante el botón de apertura situado en el asa.
- 23 Vaciar el contenido del depósito presionando el botón naranja.
- 24 Cerrar el depósito con un 'click'.
- 22 Colocar el depósito de nuevo en el aspirador.
- El depósito debe de ser vaciado si el indicador de presencia de filtro está iluminado.
 - Observación: Es normal que la luz roja del indicador parpadee durante la utilización.
- Si el depósito está vacío y el indicador continúa activo, significa que el filtro está saturado. En ese caso, siga las instrucciones del capítulo „Sustitución o limpieza del filtro“.

Sustitución de los filtros

- Los filtros se deben sustituir por lo menos dos veces al año o cuando estén visiblemente sucios.
- Siempre se debe utilizar el aspirador con los filtros colocados para evitar una reducción de aspiración.
- Antes de cambiar los filtros, desenchufe el aparato de la red.
- No utilice una lavadora para lavar los filtros.
- **Progress recomienda el uso de filtros de la marca Menalux. La alta calidad de estas filtros asegurará una larga vida a su aspirador. Para más información sobre los productos Menalux, por favor visite la página web: www.menalux.com**
- **¿NO ENCUENTRA SU BOLSA MENALUX?**
Si no encuentra Menalux en su tienda, por favor llame al: 902 144 145.

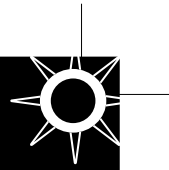

Výměna a čištění kazetového filtrů

- 22 Vyměňte nádobu na prach použitím tlačítka na držadle.
- 25 Odejměte kazetový filtr otočením ve směru chodu hodinových ručiček a vytáhněte ho.
- 26 Vyměňte ochrannou mřížku z kazetového filtru.
- 27 Vyčistěte nečistoty z filtru a sítka do koše na odpadky, pokud je to nutné je možné filtr a sítko opláchnout chladnou vodou pod kohoutkem.
- 28 Sušte je přibližně po dobu 24 hodin, aby se zajistilo dokonalé vyschnutí před dalším použitím. Nevystavujte je přímému slunci ani se jinak nesnažte sušení urychlit.
- 26 Vložte ochranné sítko na své místo přitlačením na kazetový filtr.
- 25 Vložte kazetový filtr na své místo a otočte s ním v protisměru chodu hodinových ručiček .
- 22 Tlakem směrem dolů, vložte nádobu na prach zpět do vysavače dokud nezacvakne.

Objednací číslo kazetového filtru: **Menalux F132**

- Filtry značky Menalux jsou vřele doporučovány značkou Progress. Tyto velmi kvalitní filtry zajistí dlouhou životnost vašeho vysavače Progress. Pro více informací o produktech značky Menalux, navštivte prosím naše internetové stránky: www.menalux.com.
- **NEDAŘÍ SE VÁM SEHNAT VÁŠ MENALUX FILTRY?**
- Pokud se vám nedaří sehnat Menalux v obchodě, telefonujte prosím na: 261126112.

Čištění motorového filtru

- Pokud je to potřebné, musí se motorový filtr čistit nebo vyměnit dvakrát za rok nebo když je zanesený.
- 22 Odejměte nádobu na prach použitím tlačítka otevírání na držadle.
 - 29 Vyměňte filtr.
 - 30 Omyjte filtr pod vodovodním kohoutkem a úplně ho vysušte.
 - 29 Vložte filtr zpět na své místo.
 - 22 Tlakem směrem dolů, vložte nádobu na prach zpět do vysavače dokud nezacvakne.

Referenční číslo motorového filtru: **Menalux F132**

Čištění výstupního filtru

- 31 Otevřete rámeček filtru.
- 32 Vyměňte filtr s rámečkem.
- 33 Oddělte filtr od rámečku
- 30 Omyjte filtr pod vodovodním kohoutkem a úplně ho vysušte.
- 33 Vložte filtr zpět do rámečku.
- 32 Vložte filtr s rámečkem do vysavače.
- 31 Zavřete rámeček filtru.

Narudžbení broj mikrofiltera: **Menalux F132**

Připojení a odpojení hadice na vstup sání

- 34 Hadici připojte na vstup sání přitlačením, dokud nezacvakne.
Odpojení hadice od vstupu sání provedete stiskem tlačítka na konci hadice.

Ochrana životního prostředí

- Obalový materiál ani starý spotřebič nevyhazujte do domovního odpadu.
- Lepenkový obalový materiál se může vyhadzovat do sběrných nádob na odpadový papír.
- Plastický pytel z polyetylénu (PE) odevzdejte na sběrné místo polyetylénového odpadu k recyklaci.
- Polystyreny odevzdejte na sběrné místo PS odpadu k recyklaci. Na konci životnosti spotřebiče ho nechte recyklovat.
- Plastové součásti mají na sobě označení druhu materiálu, takže podobně jako jiné materiály, se mohou na konci životnosti spotřebiče recyklovat.
- Vyžádejte si prosím konkrétní informace u místních úřadů.

Zanesený vzduchový otvor a znečištěné filtry

- Jestliže dojde k zanesení v hubici, trubkách nebo hadici, vysavač se automaticky zastaví.
- Odpojte vysavač ze zásuvky a nechte ho asi 20-30 minut chladnout. Pak odstraňte překážky volného proudění vzduchu a / nebo vyčistěte filtry.
- Vysavač znovu zapněte.



Symbol  na výrobku nebo jeho balení udává, že tento výrobek nepatří do domácího odpadu. Je nutné odvézt ho do sběrného místa pro recyklaci elektrického a elektronického zařízení. Zajištěním správné likvidace tohoto výrobku pomůžete zabránit negativním důsledkům pro životní prostředí a lidské zdraví, které by jinak byly způsobeny nevhodnou likvidací tohoto výrobku. Podrobnější informace o recyklaci tohoto výrobku zjistíte u příslušného místního úřadu, služby pro likvidaci domovního odpadu nebo v obchodě, kde jste výrobek zakoupili.

Popis

- | | |
|---------------------------------------|---|
| 1. Vstupní otvor sání | 12. Kombinovaná podlahová hubice |
| 2. Elektronický indikátor filtru | 13. Štěrbínová hubice |
| 3. Hlavní vypínač | 14. Hubice na čalounění |
| 4. Tlačítko navijáku kabelu | 15. Kartáč na prach |
| 5. Ovladání sacího výkonu | 16. Turbohubice (PC7351) |
| 6. Kolečko | 17. Hubice na hladkou podlahou krytinu (PC7351) |
| 7. Nádoba na prach | 18. Kazetový filtr |
| 8. Přenášecí držadlo | 19. Ochranné sítko |
| 9. Tlačítko otevírání nádoby na prach | 20. Vertikální parkovací poloha |
| 10. Hadice | 21. Horizontální parkovací poloha |
| 11. Teleskopická trubka | |

Důležitá bezpečnostní upozornění

- Řádně si tuto příručku prostudujte.
- Před použitím spotřebiče zkontrolujte, zda napájecí napětí vaší elektrické instalace odpovídá napětí uvedenému na typovém štítku spotřebiče.
- Nezapínejte spotřebič, jestliže se vám zdá nějak porouchaný, nebo má poškozený přívodní kabel nebo síťovou zástrčku. Nepokoušejte se opravovat spotřebič sami. V případě opravy nebo potřeby náhradních dílů se obraťte na svého prodejce nebo na autorizované servisní středisko.
- Když spotřebič nebudete používat a před každým čištěním vždy odpojte zástrčku ze zásuvky. Spotřebič musí být odpojen ze zásuvky i v případě jakékoli opravy.
- Nikdy nenechávejte zapnutý spotřebič bez dozoru. Udržujte spotřebič mimo dosah dětí.
- Tento spotřebič je určen jen pro použití v domácnosti. Používejte ho v souladu s návodem k obsluze.
- Nikdy spotřebič nepřemisťujte tahem za elektrický kabel. Nikdy zástrčku neodpojujte ze zásuvky tahem za kabel.
- Nepoužívejte spotřebič na mokřem povrchu ani nevysávejte kapaliny, bláto, popel a hořící cigaretové nedopalky. Nevysávejte žádné silně vznětlivé ani výbušné látky nebo plyny.
- Neodpojujte vysavač ze zásuvky vlhkýma rukama.
- Neprovozuje vysavač příliš blízko zdrojů tepla a radiátorů, kamen apod.
- Před vysáváním odstraňte prosím z podlahy velké a ostré předměty. Zabráňte tak poškození hadice a nádoby na prach.

Návod k obsluze

- Před uvedením do provozu se přesvědčte, že filtry jsou nasazeny a jsou ve správné poloze.
- A Před použitím spotřebiče si odvířte dostatečnou délku kabelu a pak teprve zástrčku zapojte do zásuvky. Použitelnou délku kabelu vyznačuje ŽLUTÁ značka. ČERVENÁ značka označuje mezní délku, za kterou nesmíte kabel odvířet.
- B Stiskněte tlačítko hlavního vypínače a vysavač zapněte. Po zapnutí vysavače je dosaženo maximálního výkonu asi po 1-2 vteřinách.
- C Když chcete přívodní kabel navinout, stiskněte nohou tlačítko navijení a kabel rukou přidržíte, aby švihem nezpůsobil nějakou škodu.
- D Posouváním ovladače výkonu, můžete regulovat sací výkon.
- E Sací výkon můžete také regulovat pomocí regulační klapky na držadle hadice.
- **Hladina hluku:** 83,0 dBa (PC7350, PC7351)
83,1 dBa (PC7390, PC7391)

Údržba**Vyprazdňování obsahu nádoby na prach**

Vysavač zapínejte pouze pokud je nádoba na prach vložena do vysavače.

- 22 Odejměte nádobu na prach použitím tlačítka otevírání na držadle.
- 23 Vyprázdněte nádobu na prach stiskem oranžového tlačítka.
- 24 Zavřete víko nádoby na prach dokud nezaklapne.
- 22 Vložte nádobu na prach zpět do vysavače.

Výměna a čištění filtrů

- Poznámka: Problíkávaní červeného ukazatele zanesení filtrů během vysávání je normální stav. Pokud jste vyčistili nádobu na prach a indikátor je stále aktivní, znamená to, že je ucpaný kazetový filtr. V tomto případě postupujte podle instrukcí pro „Výměnu nebo čištění kazetového filtru“.
- Filtry se musí měnit dvakrát za rok nebo jakmile jsou viditelně znečištěné.
- Vysavač vždy provozujte s nainstalovanými filtry, aby se nesnižoval sací výkon.
- Před čištěním filtrů vysavač odpojte ze zásuvky.

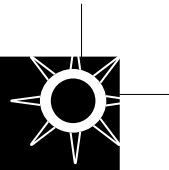

Cambiar o limpiar el filtro

- 22 Extraiga el depósito mediante el botón de apertura situado en el asa.
- 25 Retire el cartucho del filtro con la malla protectora girándolo a la derecha y sacándolo.
- 26 Retire la malla protectora del cartucho del filtro.
- 27 Sacude el polvo del filtro y la malla. Si es necesario, el filtro y la malla se pueden lavar bajo el grifo con agua fría.
- 28 Dejar secar al aire durante aproximadamente 24 horas, asegurándose de que están completamente secos antes de utilizarlos de nuevo. Evitar luz solar directa y condiciones de secado extremas.
- 26 Coloca de nuevo la malla protectora alrededor del filtro (B).
- 25 Inserte de nuevo el cartucho del filtro con la malla protectora en el depósito y gírelo a la izquierda hasta que el cartucho se cierre completamente.
- 22 Coloque el depósito nuevamente en el aspirador ejerciendo presión hasta que encaje con el sistema "clic".

Número de referencia del cartucho filtrante: **Menalux F132**

Limpieza del filtro del motor

Si es necesario, el filtro del motor se puede lavar o reemplazar por lo menos dos veces al año o si se atasca.

- 22 Extraiga el depósito mediante el botón de apertura situado en el asa.
- 29 Sacar el filtro.
- 30 Aclarar bajo el grifo y dejar secar completamente.
- 29 Colocar de nuevo el filtro en su sitio.
- 22 Colocar el depósito de nuevo en el aspirador.

Número de referencia del filtro motor: **Menalux F132**

Limpieza del filtro de salida de aire

- 31 Abra la cubierta en la parte posterior del aspirador.
- 32 Retire el filtro de salida de aire junto con su rejilla.
- 33 Extraiga el filtro de la rejilla.
- 30 Aclare el filtro solo con agua templada y séquelo completamente.
- 33 Coloque el filtro en su rejilla.
- 32 Coloque en su lugar la rejilla junto con el filtro.
- 31 Cierre la cubierta presionándola hasta que suene un clic.

Número de referencia del micro filtro: **Menalux F132**

Manejo de la manguera conexión / desconexión de la toma de aspiración

- 34 Para conectar el tubo flexible en la boquilla de succión, presione hasta que encaje con el sistema "clic".
Para desconectar el tubo flexible de la boquilla de succión, presione el botón del final del tubo flexible.

Protección del medio ambiente

- Intente reciclar tanto el material del embalaje como cualquier aparato antiguo.
- La caja del embalaje se puede depositar en el contenedor de papel.
- Deposite la bolsa de plástico fabricada de polietileno (PE) en un punto o contenedor de reciclaje.
- Deposite la espuma del poliestireno en el punto de la colección del PS para reciclar.

Reciclaje del Aparato al final su vida útil

- Todos los componentes de plástico llevan marcados un símbolo que identifica el tipo de material del que están compuestos para poder ser reciclados al final del periodo de uso del aparato.
- Por favor, consulte a la autoridad local.

Obstrucción de la circulación del aire y filtros sucios

- El aspirador se detiene automáticamente si ocurre alguna obstrucción en la boquilla / tubos / manguera, o si los filtros se encuentran muy sucios.
- Desenchufe el aparato de la red y deje que el aparato se enfríe durante 20 - 30 minutos. Retire la causa de la obstrucción y/o limpie los filtros.
- Vuelva a poner en marcha el aspirador.



El símbolo  en el producto o en su embalaje indica que este producto no se puede tratar como desperdicios normales del hogar. Este producto se debe entregar al punto de recolección de equipos eléctricos y electrónicos para reciclaje. Al asegurarse de que este producto se deseché correctamente, usted ayudará a evitar posibles consecuencias negativas para el ambiente y la salud pública, lo cual podría ocurrir si este producto no se manipula de forma adecuada. Para obtener información más detallada sobre el reciclaje de este producto, póngase en contacto con la administración de su ciudad, con su servicio de desechos del hogar o con la tienda donde compró el producto.

Detalles del fabricante

Suzhou Kingclean Floorcare Co. Ltd.
Xiangyang Road, Suzhou New District.
Suzhou, Jiangsu, China, 215009

DESCRIÇÃO

- | | |
|---|--|
| 1. Encaixe de sucção da mangueira | 11. Tubo telescópico / metal / plástico consoante o modelo |
| 2. Indicador electrónico do estado do filtro | 12. Escova de dupla função, para carpetes e soalhos |
| 3. Botão de Ligar/Desligar | 13. Tubo para frestas e rodapés |
| 4. Tecla de recolha automática do cabo eléctrico | 14. Bocal para pisos duros |
| 5. Selector de potência de aspiração / cursor | 15. Escova para móveis |
| 6. Rodas | 16. Escova turbo (PC7351) |
| 7. Compartimento para depósito do lixo | 17. Escova parquet (PC7351) |
| 8. Pega de transporte | 18. Cassete filtro cilíndrica |
| 9. Botão para abrir o depósito do lixo / poeiras | 19. Rede de protecção para filtro |
| 10. Mangueira de aspiração com regulação débito de ar | 20. Parqueamento na vertical |
| | 21. Parqueamento na horizontal |

Instruções de segurança

- Leia cuidadosamente este livro de instruções.
- Antes de utilizar o seu aspirador verifique se a tensão da corrente eléctrica doméstica corresponde à tensão inscrita na placa do aparelho.
- Não ligue o aparelho se lhe parecer que está avariado ou se a ficha ou o cabo eléctrico estiverem danificados. Não tente efectuar reparações. Para reparações ou aquisição de acessórios contacte os Serviços de Assistência Técnica da Electrolux.
- Retire sempre a ficha da tomada quando o aparelho não estiver em uso e antes de efectuar qualquer limpeza ou operação de manutenção.
- Nunca deixe o aparelho em funcionamento sem vigilância. Mantenha-o fora do alcance de crianças.
- Este aspirador destina-se exclusivamente a uso doméstico. Utilize-o de acordo com as instruções.
- Não arraste o seu aspirador nem o desligue da ficha puxando pelo cabo eléctrico.
- Não utilize o aspirador em superfícies molhadas ou para aspirar líquidos, lama, resíduos incandescentes (cinzas, brasas, pontas de cigarro ...). Não aspire substâncias ou gases inflamáveis ou explosivos. Estes materiais podem causar danos sérios ao motor – danos que não estão cobertos pela garantia.
- Não desligue o aparelho com as mãos húmidas.
- Não utilize o aparelho demasiado próximo de aquecedores, irradiadores, fogões de sala, etc..
- Antes de utilizar o aspirador remova objectos de grandes dimensões e objectos pontiagudos ou cortantes, para evitar danificar o depósito de lixo ou a mangueira.

Instruções de utilização

- Antes de utilizar o seu aspirador certifique-se de que os filtros estão correctamente colocados.
- Desenrole uma quantidade suficiente de cabo eléctrico e ligue a ficha à tomada de corrente antes de utilizar o aspirador. Uma marca AMARELA indica a quantidade de cabo ideal. Não estique o cabo para além da marca VERMELHA.
 - Carregue no botão Ligar/Desligar para ligar o aparelho. Ao ligar o aspirador atinge-se a potência máxima após 1-2 segundos. Aconselha-se a regular a potência de aspiração no MIN antes de ligar o aparelho.
 - Para recolher o cabo eléctrico carregue com o pé na tecla de recolha automática e oriente-o com a mão de modo a que não chicoteie, causando estragos.
 - Para aumentar / diminuir a potência de sucção, ajuste o cursor de controlo no corpo do aparelho.
 - A sucção também pode ser regulada através da pega da mangueira, abrindo / fechando o respiradouro.

Manutenção**Remover o lixo do depósito**

- Nunca funcionar com o aspirador sem o depósito do lixo estar instalado no aparelho.
 - Depósito do lixo deve ser despejado, quando o indicador electrónico do estado do filtro acender a luz.
- Retirar o depósito do lixo, utilizando o botão na pega para esse efeito.
 - Retirar o lixo do contentor premindo o botão laranja de abertura.
 - Fechar a tampa do contentor de poeiras até ouvir um clic.
 - Voltar a colocar o contentor de poeiras dentro do aspirador.
- **Atenção** : É normal a luz vermelha do indicador piscar durante a utilização.
Se o depósito de poeiras for esvaziado e o indicador continuar activo, então quer dizer que a cassetete filtro cilíndrica está entupida.
Neste caso, siga as instruções do capítulo „ Substituição ou limpeza da cassetete filtro“.

Substituição ou limpeza dos filtros

- Os filtros devem ser substituídos pelo menos duas vezes por ano ou quando estiverem visivelmente sujos.
- Utilize sempre o aspirador com os filtros instalados para evitar redução do poder de aspiração do aparelho.
- Desligue o aparelho da corrente antes de mudar limpar o contentor ou os filtros. Nunca lave os filtros na máquina da louça / roupa.
- A Progress recomenda fortemente a utilização de Filtros da marca Menalux.

São estes Filtros de alta qualidade que vão assegurar uma vida longa ao seu aspirador Progress. Para mais informações acerca dos produtos Menalux agradecemos que possa consultar o nosso website : www.menalux.com.

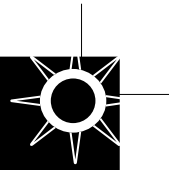

- 28 Filter aj nástavec nechajte vysušiť na vzduchu približne 24 hodín, aby boli pred opätovnou inštaláciou úplne suché. Filter aj nástavec nevystavujte slnečnému svetlu alebo extrémnym podmienkam pri sušení.
- 26 Ochranný nástavec nasuňte na kazetový filter.
- 25 Kazetový filter s ochranným nástavcom vráťte späť do kontajnera na prach a otočte ich proti smeru hodinových ručičiek tak, aby sa kazetový filter zablokoval.
- 22 Kontajner na prach vráťte na svoje miesto do vysávača a potlačte smerom nadol tak, aby počuteľne zapadol.

Referenčné číslo kazetového filtra: **Menalux F132**

Čistenie motorového filtra

Motorový filter treba umývať alebo vymieňať aspoň dvakrát ročne, alebo vtedy, keď je zanesený.

- 22 Kontajner na prach vyberte stlačením príslušného tlačidla na rukoväti.
- 29 Filter vyberte.
- 30 Umyte ho pod tečúcou vodou a nechajte ho úplne vysušiť.
- 29 Filter vráťte na svoje miesto.
- 22 Kontajner na prach vráťte na svoje miesto do vysávača a potlačte smerom nadol tak, aby počuteľne zapadol.

Referenčné číslo motorového filtra: **Menalux F132**

Čistenie výfukového filtra

- 31 Otvorte filtračnú mriežku.
- 32 Výfukový filter aj s mriežkou odstráňte.
- 33 Filter z mriežky vyberte.
- 30 Filter umyte pod tečúcou vodou a nechajte úplne vysušiť.
- 33 Filter vráťte späť do mriežky.
- 32 Filter s mriežkou vráťte na svoje miesto do vysávača.
- 31 Zatvorte filtračnú mriežku.

Referenčné číslo výfukového filtra: **Menalux F132**

Zasúvanie a vysúvanie hadice zo sacieho otvoru

- 34 Ak chcete hadicu pripojiť k vysávaču, zasuňte ju do sacieho otvoru a potlačte ju, aby zapadla.
Ak ju chcete odpojiť, stlačte tlačidlo na konci hadice.

Ochrana životného prostredia

- Obalový materiál a starý spotrebič odovzdajte na recyklovanie.
- Kartóny môžete odovzdať v zberni starého papiera.
- Plastové vrečko z polyetylénu odovzdajte do zberne PE na recykláciu.
- Aj polystyrén môžete odovzdať v zberni recyklovateľného odpadu.
- Aj starý spotrebič môžete nechať recyklovať. Plastové časti sú označené, aby boli identifikovateľné a recyklovateľné, ako ostatné materiály.
- Bližšie informácie získate na miestnom úrade.



Symbol  na výrobku alebo na jeho obale znamená, že s výrobkom sa nesmie zaobchádzať ako s domovým odpadom. Namiesto toho ho treba odovzdať v zbernom stredisku na recykláciu elektrických alebo elektronických zariadení. Zabezpečte, že tento výrobok bude zlikvidovaný správnym postupom, aby ste predišli negatívnym vplyvom na životné prostredie a ľudské zdravie, čo by bolo spôsobené nesprávnym postupom pri jeho likvidácii. Podrobnejšie informácie o recyklácii tohto výrobku získate, ak zavoláte miestny úrad vo Vašom bydlisku, zberné suroviny alebo obchod, v ktorom ste výrobok kúpili.

Zablokovaný prietok vzduchu a znečistené filtre

- Ak je hubica, hadica alebo trubica zablokovaná, alebo sú filtre zanesené špinou, vysávač sa automaticky vypne.
- Spotrebič odpojte od elektrickej siete a nechajte ho vychladnúť na 20-30 minút. Potom odstráňte predmet, ktorý prerušil prietok vzduchu, alebo vyčistite filtre.
- Vysávač znovu spustíte.

Hlučnosť

Deklarovaná hodnota emisie hluku tohoto spotrebiča je **83,0 dB (PC7350, PC7351), 83,1 dB (PC7390, PC7391) (A)**, čo predstavuje hladinu A akustického výkonu na referenčný akustický výkon 1pW.

Opis spotrebiča

- | | |
|--|--|
| 1. Sací otvor | 11. Teleskopická trubica |
| 2. Elektronický indikátor nasýtenia filtra | 12. Univerzálna podlahová hubica |
| 3. Spínač zap/vyp | 13. Škárová hubica |
| 4. Tlačidlo navíjania kábla | 14. Hubica na čalúnenie |
| 5. Ovládač výkonu | 15. Kefa na prach |
| 6. Koliesko | 16. Turbohubica (PC7351) |
| 7. Kontajner na prach | 17. Hubica pre hladkú podlahu (PC7351) |
| 8. Držiak | 18. Kazetový filter |
| 9. Tlačidlo otvárania kontajnera na prach | 19. Ochranný nástavec |
| 10. Hadica | 20. Vertikálne parkovanie |
| | 21. Horizontálne parkovanie |

Dôležité bezpečnostné pokyny

- Tento návod na používanie si starostlivo prečítajte.
- Skôr, ako spotrebič zapojíte, skontrolujte, či sa napájacie napätie spotrebiča (uvedené na typovom štítku) zhoduje so sieťovým napätím vašej elektrickej inštalácie.
- Vysávač nezapínajte v prípade akejkoľvek poruchy, alebo ak je poškodený prívodný kábel alebo zástrčka. Spotrebič sa nikdy nepokúšajte opravovať sami. Opravy spotrebiča smie vykonávať výlučne servisné stredisko.
- Ak spotrebič nepoužívate, odpojte ho od elektrickej siete. Spotrebič odpojte od elektrickej siete aj pred čistením alebo údržbou.
- Vysávač nenechávajte bez dozoru, keď je zapojený do elektrickej siete. Spotrebič nenechávajte v dosahu detí.
- Tento spotrebič je určený len na domáce používanie. Spotrebič používajte len v súlade s pokynmi v tomto návode na používanie.
- Vysávač nikdy neťahajte za kábel. Zástrčku spotrebiča nikdy neodpájajte z elektrickej siete ťahaním za prívodný kábel.
- Spotrebič nepoužívajte na mokrých povrchoch, alebo na vysávanie tekutín, blata, popola a cigaretových ohorkov. Vysávačom nevysávajte žiadne zápalné, explozívne látky alebo plyny.
- Spotrebič neodpájajte z elektrickej siete, ak máte mokré ruky.
- Vysávač nepoužívajte v bezprostrednej blízkosti vykurovacích telies, radiátorov, bojlerov a podobne.
- Pred spustením vysávača z podlahy odstráňte veľké alebo ostré predmety, aby nedošlo k poškodeniu kontajnera na prach a hadice.

Pokyny pre používanie

Skôr, ako spotrebič uvediete do prevádzky, skontrolujte, či sú filtre vo vysávači správne umiestnené.

- A Odvíňte si prívodný kábel v dostatočnej dĺžke a zástrčku spotrebiča zapojte do elektrickej zásuvky. Žltá značka na prívodnom kábli indikuje ideálnu dĺžku kábla. Kábel nevyťahujte za červenú značku.
- B Spotrebič zapnete stlačením tlačidla zap/vyp. Pri prvom zapnutí dosiahne vysávač plný výkon približne za 1-2 sekundy.
- C Ak chcete navinúť prívodný kábel, stlačte tlačidlo navíjania kábla (môžete nohou) a kábel pridržavajte rukou, aby nespôsobil nejaké škody.
- D Ovládačom výkonu môžete prispôsobiť saciu silu svojim potrebám.
- E Satie môžete regulovať aj na rukoväti hadice otváraním alebo zatváraním vzduchovej štrbiny.

Údržba**Vyprázdnenie kontajnera na prach**

Spotrebič nikdy nepoužívajte bez inštalovaného kontajnera na prach.

- 22 Kontajner na prach vyberte stlačením príslušného tlačidla na rukoväti.
- 23 Potom stlačte oranžové tlačidlo a vysypte obsah kontajnera.
- 24 Veko kontajnera zatvorte tak, aby počuteľne zapadlo.
- 22 Kontajner na prach vráťte späť do vysávača.

Výmena filtrov

- **Upozornenie:** Je normálne, ak červený indikátor počas používania vysávača bliká.
Ak aj po vyprázdnení kontajnera na prach zostane indikátor svietiť, znamená to, že je upchatý kazetový filter. V tomto prípade postupujte podľa návodu na používanie v kapitole „Výmena alebo čistenie kazetového filtra“.
- Filtre treba vymieňať aspoň dvakrát ročne alebo vtedy, keď sú viditeľne znečistené.
- Spotrebič nikdy nepoužívajte bez filtrov.
- Pred výmenou filtrov spotrebič odpojte od elektrickej siete.

Výmena alebo čistenie kazetového filtra

- 22 Kontajner na prach vyberte stlačením príslušného tlačidla na rukoväti.
- 25 Vyberte kazetový filter s ochranným nástavcom tak, že ich otočíte v smere hodinových ručičiek a vytiahnete.
- 26 Ochranný nástavec odstráňte z kazetového filtra.
- 27 Z filtra a nástavca vyklepte špinu do koša. Ak je to nutné, môžete filter a nástavec umyť pod prúdom studenej vody.
- Progress odporúča filtre Menalux. Tieto veľmi kvalitné filtre zabezpečia dlhú životnosť Vášho vysávača Progress. Ak máte záujem o viac informácií o výrobkoch Menalux, navštívte našu webovú stránku: www.menalux.com.

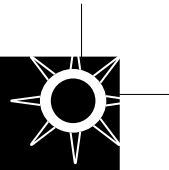

- **PROBLEMAS EM ENCONTRAR O PRODUTOS MENALUX?**

Se não encontrou Menalux na sua loja habitual, por favor telefone : 21. 440 39 33

Substituição ou limpeza da cassette do filtro

O aspirador deve funcionar sempre com o filtro instalado.

- 22 Abrir o capot do aparelho e retirar o depósito de poeiras do aspirador.
- 25 Retirar a cassette filtro cilíndrica com a sua rede de protecção girando-as no sentido dos ponteiros do relógio e puxando para fora.
- 26 Retirar a rede de protecção da cassette filtro cilíndrica.
- 27 Sacudir a sujidade do filtro e da rede para um caixote. Se necessário o filtro e a rede podem ser lavados, com água fria, debaixo da água corrente da torneira.
- 28 Deixar secar completamente ao ar cerca de 24 horas, para garantir que estão completamente secos antes de serem reutilizados. Evitar a exposição directa ao sol, e situações de calor intenso (secadores, aquecedores, etc).
- 26 Voltar a colocar a rede de protecção no filtro, bastando encaixá-la na cassette filtro cilíndrica.
- 25 Voltar a inserir a cassette filtro cilíndrica com a rede de protecção no depósito de poeiras e girá-los no sentido contrário ao dos ponteiros do relógio até a cassette filtro fechar completamente.
- 22 Inserir novamente o depósito do lixo no aspirador pressionando até ouvir um clic.

Referência do filtro: **Menalux F132**

Limpeza do filtro do motor

Se necessário, o filtro do motor também pode ser lavado ou substituído no mínimo duas vezes por ano se ficar entupido com a sujidade.

- 22 Abrir o capot superior e retirar o depósito de poeiras do aspirador, premindo o botão de abertura.
- 29 Retirar o filtro do seu lugar.
- 30 Lavar debaixo de água corrente e deixar secar completamente ao ar.
- 29 Voltar a pôr o filtro no seu lugar.
- 22 Inserir novamente o depósito de poeiras no aspirador.

Fechar o capot superior

Referência do filtro do motor: **Menalux F132**

Limpar o filtro de exaustão de saída de ar

- 31 Abra a tampa de frente.
- 32 Retire a grelha posterior para remover o filtro de exaustão com grelha.
- 33 Retire o filtro da grelha.
- 30 Lave o filtro unicamente debaixo de água morna e seque-o completamente.
- 33 Ponha o filtro com grelha e torne a colocá-la no aspirador.
- 31 Feche a tampa pressionando-a até ouvir um estalido.

Referência do filtro de exaustão: **Menalux F132**

Colocar e retirar a mangueira no encaixe de sucção do aspirador

- 34 Para colocar a mangueira no encaixe de sucção do aspirador, pressione até ouvir um clic.
- Para remover a mangueira do encaixe de sucção do aspirador, pressione o botão no final da mangueira

Protecção do ambiente

- Tente reciclar o material de embalagem e os aparelhos fora de uso.
- A embalagem de cartão deve ser colocada nos contentores de papel para reciclagem.
- Deposite os sacos de plástico de polietileno (PE) nos contentores para plásticos de polietileno.
- Deposite a espuma do poliestireno no ponto da coleção do PS para reciclagem.

Reciclagem de aparelhos fora de uso

- Todos componentes de plástico estão identificados com uma marca específica indicando que podem ser reciclados, tal como outros materiais plásticos, quando o aparelho estiver fora de uso.
- Informe-se junto da autarquia da sua residência, para recolha deste material. Ajude também a proteger o ambiente.

Bloqueio do fluxo de ar e filtros sujos

- O aspirador pára automaticamente se ocorrer um entupimento a nível das escovas/tubos/mangueira ou se os filtros estiverem muito sujos.
- Nesta circunstância desligue o aspirador da corrente e deixe-o arrefecer durante 20-30 minutos. Remova a causa do entupimento e/ou limpe os filtros. Em caso de necessidade pode sempre recorrer a um Serviço de Assistência Técnica da Marca.
- Ligue novamente o aspirador.



O símbolo  no produto ou na embalagem indica que este produto não pode ser tratado como lixo doméstico. Em vez disso, deve ser entregue ao centro de recolha selectiva para a reciclagem de equipamento eléctrico e electrónico. Ao garantir uma eliminação adequada deste produto, irá ajudar a evitar eventuais consequências negativas para o meio ambiente e para a saúde pública, que, de outra forma, poderiam ser provocadas por um tratamento incorrecto do produto. Para obter informações mais pormenorizadas sobre a reciclagem deste produto, contacte os serviços municipalizados locais, o centro de recolha selectiva da sua área de residência ou o estabelecimento onde adquiriu o produto.

Descrizione

- | | |
|--|---------------------------------|
| 1. Foro di aspirazione | 11. Tubo telescopico in metallo |
| 2. Indicatore elettronico del filtro | 12. Spazzola tappeti/pavimenti |
| 3. Interruttore ON/OFF | 13. Bocchetta per fessure |
| 4. Tasto riavvolgimento cavo | 14. Spazzola per imbottiti |
| 5. Regolazione potenza | 15. Pennello per i mobili |
| 6. Ruota | 16. Spazzola turbo (PC7351) |
| 7. Contenitore della polvere | 17. Spazzola parquet (PC7351) |
| 8. Maniglia per il trasporto | 18. Filtro |
| 9. Pulsante per l'apertura del contenitore della polvere | 19. Rete di protezione |
| 10. Tubo flessibile | 20. Posizionamento verticale |
| | 21. Posizionamento orizzontale |

Importanti indicazioni inerenti la sicurezza

- Leggere attentamente il presente Manuale di istruzioni.
- Prima di utilizzare l'apparecchio, controllare che la tensione di alimentazione corrisponda al voltaggio indicato sulla targhetta di identificazione.
- Non accendere l'apparecchio qualora appaia difettoso o evidenzi un cavo o una spina danneggiati. Non cercare di ripararlo. Per le riparazioni o per richiedere gli accessori, rivolgersi presso i centri di assistenza tecnica (sulle pagine bianche alla voce "Electrolux Assistenza tecnica" oppure sulle pagine gialle alla voce "Elettrodomestici Riparazioni e accessori "sotto" Zanussi Servizio Tecnico").
- Estrarre sempre la spina dalla presa quando l'aspirapolvere non è in uso e prima di eseguire le operazioni di pulizia e di manutenzione.
- Non lasciare mai incustodito l'apparecchio quando è in funzione. Tenerlo lontano dalla portata dei bambini.
- Questo apparecchio è destinato esclusivamente all'uso domestico e deve essere utilizzato in conformità alla descrizione fornita nel presente Manuale di istruzioni.
- Non tirare il cavo dell'apparecchio. Non staccare la spina tirando il cavo.
- Non utilizzare l'aspirapolvere su superfici bagnate o per aspirare liquidi, fango, cenere e mozziconi di sigaretta accesi. Non aspirare sostanze o gas altamente infiammabili od esplosivi.
- Non disinserire la spina dell'apparecchio con le mani bagnate.
- Non utilizzare l'aspirapolvere nelle immediate vicinanze di caloriferi, stufe ed altri oggetti che generano calore.
- Prima di cominciare, rimuovere dal pavimento oggetti ingombranti o taglienti per evitare danni al contenitore della polvere o al flessibile.

Istruzioni per l'uso

- Prima di mettere in funzione l'apparecchio, assicurarsi che i filtri si trovino nella posizione giusta.
- A Prima di utilizzare l'aspirapolvere, svolgere il cavo in modo che presenti una lunghezza sufficiente ed inserire la spina nella presa. Un segno GIALLO posto sul cavo indica la lunghezza ideale. Non tendere il cavo oltre il segno ROSSO.
- B Per accendere l'apparecchio premere il tasto ON/OFF. Nei primi avvisi la massima potenza è raggiunta dopo circa 1 - 2 secondi.
- C Per riavvolgere il cavo, azionare con il piede l'apposito tasto e guidare il cavo con la mano per assicurarsi che non si avvolga troppo velocemente causando eventuali danni.
- D La potenza può essere regolata spostando l'apposito tasto di comando.
- E Si può regolare l'aspirazione meccanicamente anche aprendo/chiedendo l'apertura sull'impugnatura del tubo flessibile.

Manutenzione**Rimuovere la polvere dal contenitore**

- Usare sempre l'aspirapolvere con il contenitore della polvere inserito.
 - Il contenitore della polvere deve essere svuotato se la spia dell'indicatore elettronico del filtro è illuminata.
- 22 Rimuovere il contenitore della polvere premendo il pulsante sull'impugnatura.
- 23 Rimuovete il contenuto del contenitore premendo il pulsante di apertura color arancione.
- 24 Chiudete il coperchio del contenitore della polvere fino allo scatto.
- 22 Inserire il contenitore della polvere dietro all'aspirapolvere premendo prima di agganciarlo.
- **Nota:** Per la luce rossa è normale dell'indicatore tremolare in funzione e a riposo durante l'uso. Se il contenitore della polvere è svuotato e l'indicatore è ancora attivo, significa che il filtro della cartuccia è bloccato. In questo caso, segua le istruzioni del capitolo "Sostituzione o pulizia del filtro a cartuccia".

Sostituzione dei filtri

- I filtri devono essere sostituiti almeno due volte all'anno oppure quando sono visibilmente sporchi.
- Azionare l'apparecchio solo con i filtri inseriti, al fine di evitare una riduzione della forza di aspirazione.
- Disinserire la corrente prima di procedere alla sostituzione dei filtri.

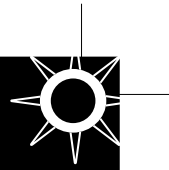

ZAMJENA ILI ČIŠĆENJE ULOŠKA FILTRA

- 22 Spremnik za prašinu uklonite pomoću tipke za otvaranje na ručici.
- 25 Uklonite uložak filtra sa zaštitnom mrežicom okretanjem u smjeru kazaljke na satu te njihovim izvlačenjem.
- 26 Uklonite zaštitnu mrežicu s uložka filtra.
- 27 Otresite prljavštinu s filtra i zaštitne mrežice u kantu za smeće, ako je potrebno filter i zaštitnu mrežicu možete isprati hladnom tekućom vodom.
- 28 Osušite ih na zraku približno 24 sata da biste bili sigurni da su potpuno suhi prije ponovnog korištenja. Izbjegavajte izravnu sunčevu svjetlost i ekstremne uvjete sušenja.
- 26 Umetnite zaštitnu mrežicu na predviđeno mjesto tako da je pritisnete na uložak filtra.
- 25 Umetnite uložak filtra sa zaštitnom mrežicom natrag u spremnik za prašinu te ih okrenite u smjeru suprotnom od kazaljke na satu dok uložak filtra u potpunosti ne sjedne.
- 22 Umetnite spremnik za prašinu natrag u usisivač pritiskom prema dolje dok ne klikne.

Referentni broj uložka filtra: Menalux F132

ČIŠĆENJE FILTRA MOTORA

- Ako je potrebno, filter motora također je moguće oprati ili zamijeniti najmanje dva puta godišnje ili ako je začepljen.
- 22 Spremnik za prašinu uklonite pomoću tipke za otvaranje na ručici.
 - 29 Uklonite filter.
 - 30 Isperite ga tekućom vodom i u potpunosti osušite.
 - 29 Vratite filter.
 - 22 Umetnite spremnik za prašinu natrag u usisivač pritiskom prema dolje dok ne klikne.

Referentni broj filtra za motor: Menalux F132

ČIŠĆENJE ISPUŠNOG FILTRA

- 31 Otvorite rešetku filtra.
- 32 Uklonite ispušni filter sa rešetkom.
- 33 Uklonite filter s rešetke.
- 30 Isperite ga tekućom vodom i u potpunosti osušite.
- 33 Vratite filter u rešetku.
- 32 Filter s rešetkom umetnite u usisivač.
- 31 Zatvorite rešetku filtra.

Referentni broj ispušnog filtra: Menalux F132

IMATE POTEŠKOĆA U PRONALAZENJU MENALUX FILTERA ZA PRAŠINU?

Ako u prodaji ne možete pronaći Menalux filtre nazovite ovlašteni servisni centar.

UPRAVLJANJE CRIJEVOM UNUTAR/VAN OTVORA ZA PRIKLJUČENJE USISNOG CRIJEVA

- 34 Da bi ste spojili crijevo na otvor za priključenje usisnog crijeva gurnite ga dok ne klikne.

Da bi ste uklonili crijevo iz otvora za priključenje usisnog crijeva pritisnite tipku na kraju crijeva.

ZAŠTITA OKOLIŠA

- Molimo da ne bacate u smeće materijal za pakiranje ili stari usisivač.
- Karton odložite na mjesto za prikupljanje starog papira.
- Polietilenske vrećice (PE) odložite na mjesto za prikupljanje PE materijala.
- Polistirensku pjenu (PS) odložite na mjesto za prikupljanje PS materijala.
- Plastični dijelovi označeni su brojevima, tako da ih možete poslati na preradu nakon što usisivač nije više pogodan za uporabu.

SMETNJE PRI STRUJANJU ZRAKA I ZAPRLJANI FILTERI:

- Usisivač se automatski zaustavlja ako je došlo do začepljenja u nastavku/cijevi/crijevu ili ako su filteri začepljeni nečistoćom.
- Isključite usisivač na 20-30 minuta kako bi se ohladio. Uklonite smetnju i/ili očistite filtere.
- Ponovo uključite usisivač.



Simbol  na proizvodu ili na njegovoj ambalaži označuje da se s tim proizvodom ne smije postupiti kao s otpadom iz domaćinstva. Umjesto toga treba biti uručen prikladnim sabirnim točkama za recikliranje elektroničkih i električkih aparata. Ispravnim odvoženjem ovog proizvoda spriječit ćete potencijalne negativne posljedice na okoliš i zdravlje ljudi, koje bi inače mogli ugroziti neodgovarajućim rukovanjem otpada ovog proizvoda. Za detaljnije informacije o recikliranju ovog proizvoda molimo Vas da kontaktirate Vaš lokalni gradski ured, uslugu za odvoženje otpada iz domaćinstva ili trgovinu u kojoj ste kupili proizvod.

OPIS DIJELOVA

- | | |
|--|--|
| 1. Otvor za priključenje usisnog crijeva | 11. Teleskopska cijev |
| 2. Elektronski indikator filtera | 12. Podni nastavak sa dvostrukom namijenom |
| 3. Tipka za uključivanje i isključivanje | 13. Nastavak s uskim otvorom |
| 4. Tipka za namatanje kabela | 14. Nastavak za tapecirane dijelove |
| 5. Kontrola promjene snage | 15. Četka za prašinu |
| 6. Kotač | 16. Turbo priključak (PC7351) |
| 7. Spremnik za prašinu | 17. Priključak za čišćenje podova (PC7351) |
| 8. Ručka za nošenje | 18. Uložak filtra |
| 9. Tipka za otvaranje spremnika za prašinu | 19. Zaštitna mrežica |
| 10. Crijevo | 20. Okomito parkiranje |
| | 21. Vodoravno parkiranje |

VAŽNE SIGURNOSNE NAPOMENE

- Pažljivo pročitajte ovu knjižicu s uputama.
- Prije uporabe usisivača, provjerite da napon u vašem kućanstvu odgovara naponu označenom na pločici sa tehničkim podacima.
- Nemojte uključivati usisivač ako postoji vidljivo oštećenje na kućištu ili ako je oštećen mrežni kabel ili utikač. Nemojte pokušavati sami popravljati usisivač. U slučaju kvara, molimo da se obratite ovlaštenom servisnom centru.
- Uvijek kad usisivač nije u uporabi ili prije nego što ga čistite ili održavate, izvucite kabel iz zidne utičnice.
- Nikad nemojte ostaviti uključen usisivač bez nadzora. Držite usisivač van dohvata djece.
- Ovaj usisivač je namijenjen isključivo za uporabu u kućanstvu. Koristite ga na način opisan u ovim uputama.
- Pri isključenju usisivača iz mrežnog napajanja, nikada nemojte povlačiti za kabel.
- Nemojte koristiti usisivač na mokrim površinama ili kako bi usisali tekućine, blato, pepeo ili opuške cigareta. Nemojte usisavati visoko zapaljive ili eksplozivne tvari ili plinove.
- Ne dirajte usisivač mokrim rukama.
- Nemojte usisivač previše približavati grijalicama, radiatorima ili pećima.
- Prije nego što započnete sa usisavanjem, uklonite velike i oštre predmete sa poda kako bi spriječili oštećivanje spremnika za prašinu i crijeva.

UPUTE ZA UPORABU

- Prije uporabe usisivača, provjerite da su filteri pravilno postavljeni.
- A Izvucite potrebnu duljinu kabela i stavite utikač u zidnu utičnicu. ŽUTA oznaka na kabeu pokazuje idealnu duljinu kabela. Nemojte produljivati kabel preko CRVENE oznake.
- B Kako bi ste uključili usisivač pritisnite tipku UKLJUČENO/ISKLJUČENO. Prilikom prvog pokretanja puna snaga dosiže se nakon približno 1-2 sekunde.
- C Kako bi namotali kabel, pritisnite stopalom tipku za namatanje kabela i pri tome držite rukom kabel kako bi spriječili da pri uvlačenju nešto ne ošteti.
- D Snagu možete podesiti pomicanjem kontrole za snagu usisa.
- E Usisavanje također možete regulirati i na ručki crijeva otvaranjem / zatvaranjem otvora.
- Razina buke: 83,0 dB(A) (PC7350, PC7351)
83,1 dB(A) (PC7390, PC7391)

ODRŽAVANJE**UKLANJANJE SADRŽAJA SPREMIŠTA ZA PRAŠINU**

- Nikad ne koristite uređaj bez postavljenog spremišta za prašinu.
- 22 Spremnik za prašinu uklonite pritiskom na tipku za otvaranje na ručici.
- 23 Uklonite sadržaj spremnika za prašinu pritiskom na narančastu tipku za otvaranje.
- 24 Zatvorite poklopac spremnika za prašinu tako da klikne.
- 22 Vratite spremnik prašine u usisivač.

ZAMJENA FILTRA

- **Napomena:** Potpuno je uobičajeno da se crveni indikator pali i gasi tijekom upotrebe. Ako je spremnik za prašinu ispražnjen a indikator i dalje aktivan, to znači da je kasetni filter začepljen. U tom slučaju, slijedite upute u poglavlju "Zamjena ili čišćenje filtera".
- Filtre treba zamijeniti najmanje dva puta godišnje ili ako postanu vidljivo onečišćeni.
- Usisivač uvijek koristite s postavljenim filtrima da biste izbjegli smanjenu snagu usisavanja.
- Isključite uređaj iz utičnice za napajanje prije promjene filtera.
- Progress naročito preporučuje filtre marke Menalux. To su filteri visoke kvalitete i osiguravaju dugi vijek trajanja Progress usisivača. Više informacija o Menalux proizvodima potražite na web-adresi: www.menalux.com.

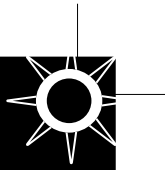

- I filtri con marchio Menalux sono vivamente consigliati da Progress. Questi filtri di alta qualità assicurano una durata più lunga al vostro aspirapolvere Progress.

Per ulteriori informazioni sui prodotti Menalux, visitate il nostro sito : www.menalux.com.

- **DIFFICOLTA' A TROVARE I FILTRI PER LA POLVERE?**

Se non trovate Menalux nel negozio, contattate 0434 3951.

Sostituzione o pulizia del filtro a cartuccia

- 22 Rimuovere il contenitore della polvere premendo il pulsante sull'impugnatura.
- 25 Rimuovere il filtro a cartuccia con la griglia di protezione girando in senso orario ed estrarlo.
- 26 Rimuovere la griglia di protezione dal filtro a cartuccia.
- 27 Scuotere il filtro e la griglia di protezione in un cestino al fine di eliminare lo sporco, e se necessario risciacquarli sotto acqua fredda.
- 28 Lasciar asciugare per circa 24 ore prima di riutilizzarli. Evitare la luce diretta del sole e fonti di calore.
- 26 Inserire la griglia di protezione premendola sul filtro a cartuccia.
- 25 Inserire il filtro a cartuccia con la griglia di protezione dietro al contenitore della polvere e girare il senso antiorario fino a quando il filtro si blocca completamente.
- 22 Inserire il contenitor della polvere dietro all'aspirapolvere premendo prima di agganciarlo.

Referenza filtro in carta: **Menalux F132**

Pulizia del Filtro motore

Se necessario, il filtro motore può essere lavato o sostituito almeno due volte all'anno se intasato.

- 22 Rimuovere il contenitore della polvere premendo il pulsante sull'impugnatura.
- 29 Rimuovere il filtro dal suo posto.
- 30 Risciacquatelo sotto un rubinetto e lasciatelo asciugare completamente.
- 29 Inserire il filtro nel suo posto.
- 22 Chiudete il coperchio del contenitore della polvere fino allo scatto.

Referenza filtro motore: **Menalux F132**

Pulizia del filtro in uscita

- 31 Aprite la griglia posteriore.
- 32 Rimuovete il filtro con la griglia.
- 33 Togliete il filtro dalla griglia.
- 30 Risciacquatelo sotto il rubinetto e lasciatelo asciugare completamente.
- 33 Inserire il filtro nella griglia
- 32 Inserire il filtro con la griglia nell'aspirapolvere.
- 31 Chiudere la griglia posteriore.

Referenza microfiltro: **Menalux F132**

Collegamento/Scollegamento del flessibile alla presa di aspirazione

- 34 Per collegare il flessibile alla presa di aspirazione, premere e collegare.
- Per scollegare il flessibile dalla presa di aspirazione, premere il bottone alla fine del flessibile.

Tutela ambientale

- Riciclare, per quanto possibile, i vecchi apparecchi e gli imballaggi.
- L'imballaggio in cartone può essere smaltito nel raccogliatore della carta usata.
- Depositare il sacchetto in polietilene (PE) nell'apposito punto di raccolta, ai fini del relativo riciclaggio.
- Depositare la gomma piuma del polistirolo al punto dell'accumulazione del PS per riciclare.

Riciclaggio dell'apparecchio

- Tutti i componenti in materia plastica sono dotati di una marcatura di identificazione del materiale, in modo da poter essere tranquillamente riciclati, come gli altri materiali, nel momento in cui l'apparecchio non viene più uti lizzato.
- Rivolgersi a tale scopo all'ente locale responsabile per la tutela ambientale.

Flusso dell'aria bloccato e filtri sporchi

- L'aspirapolvere si arresta automaticamente qualora la bocchetta/il tubo/il tubo flessibile risulti ostruito, oppure se i filtri sono intasati da impurità.
- Dopo aver disinserito l'aspirapolvere dall'alimentazione elettrica, lasciarlo raffreddare per 20-30 minuti. Rimuovere l'eventuale ostruzione e/o pulire i filtri.
- Avviare nuovamente l'apparecchio.



Il simbolo  sul prodotto o sulla confezione indica che il prodotto non deve essere considerato come un normale rifiuto domestico, ma deve essere portato nel punto di raccolta appropriato per il riciclaggio di apparecchiature elettriche ed elettroniche. Provvedendo a smaltire questo prodotto in modo appropriato, si contribuisce a evitare potenziali conseguenze negative per l'ambiente e per la salute, che potrebbero derivare da uno smaltimento inadeguato del prodotto. Per informazioni più dettagliate sul riciclaggio di questo prodotto, contattare l'ufficio comunale, il servizio locale di smaltimento rifiuti o il negozio in cui è stato acquistato il prodotto.

Omschrijving

- | | |
|--------------------------------------|----------------------------------|
| 1. Zuigopening | 12. Mondstuk voor dubbel gebruik |
| 2. Elektronische filteraanduiding | 13. Spleet mondstuk |
| 3. Aan/Uit schakelaar | 14. Mondstuk voor meubels |
| 4. Snoer | 15. Borstel |
| 5. Zuigkrachtregelaar | 16. Turboborstel (PC7351) |
| 6. Wiel | 17. Parketborstel (PC7351) |
| 7. Stofcontainer | 18. Filtercassette |
| 8. Draaghandgreep | 19. Beschermingshoes |
| 9. Openingsknop van de stofcontainer | 20. Verticale parkeersand |
| 10. Zuigbuis | 21. Horizontale parkeersand |
| 11. Telescopische buis | |

Belangrijke veiligheidsinstructies

- Gelieve de veiligheidsinstructies aandachtig te lezen.
- Controleer of het voltage van het stopcontact en de stofzuiger hetzelfde zijn, voordat u het apparaat gebruikt.
- Zet de stofzuiger niet aan indien er ergens een defect is, indien het snoer of de stekker beschadigd is. Probeer de stofzuiger nooit zelf te herstellen. Voor herstellingen of toebehoren contacteert u de Electrolux Klantendienst.
- Verwijder altijd de stekker uit het stopcontact wanneer de stofzuiger niet in gebruik is, wanneer u het wil reinigen of een onderhoudsbeurt wil geven.
- Laat de stofzuiger nooit onbewaakt wanneer het ingeschakeld is. Buiten bereik van kinderen houden.
- De stofzuiger is alleen geschikt voor huishoudelijk gebruik. Gebruik het zoals aangegeven in de handleiding.
- Nooit aan het snoer trekken om de stofzuiger uit te schakelen.
- Gebruik de stofzuiger niet op een natte ondergrond of voor het opzuigen van vloeistoffen, modder, assen of smeulende sigarettenpeuken. Nooit licht-ontvlambare of explosieve zaken opzuigen. Opletten met gassen.
- De stekker nooit met natte handen uit het stopcontact verwijderen.
- Gebruik de stofzuiger niet te dicht bij verwarmingsinstallaties, radiatoren, kachels enz...
- Verwijder alle scherpe en grote voorwerpen van de vloer voordat je de stofzuiger inschakelt. Vooraleer u de stofzuiger gebruikt, verwijder u liefst grote of scherpe voorwerpen van de grond om te vermijden de stofcontainer en de slang worden beschadigd.

Richtlijnen voor gebruik

- Zorg ervoor dat de filters goed zitten voor u de stofzuiger inschakelt.
- A Stop de stekker in het stopcontact voor u de stofzuiger gebruikt. Een gele markering duidt de ideale snoerlengte aan. Rol het snoer niet af tot voorbij de rode markering.
- B Druk op de aan/uit knop om de stofzuiger aan te zetten. Wanneer u de stofzuiger opstart, zal de maximale kracht bereikt worden na ongeveer 1 à 2 seconden.
- C Om het snoer terug op te rollen, drukt u op het voetpedaal. Houdt de stekker vast zodat deze geen schade kan veroorzaken.
- D De zuigkracht kan worden afgesteld met behulp van de zuigkrachtregelaar.
- E De zuigkracht kan ook geregeld worden door de opening op de slanggreep te openen of te sluiten.

Ledig de inhoud van de stofcontainer

- Gebruik altijd de stofzuiger met de stofcontainer erin.
 - De stofcontainer dient geleidigd te worden als het venstertje van de elektronische filteraanduiding belicht is.
 - **Let op:** Het is normaal dat het rode lichtje van de stofzakvol indicator aan en uit gaat tijdens het gebruik. Als de stofcontainer geleegd is en de stofzakvol indicator is nog steeds aan, betekent dat dat de filtercassette verstopt is. In dat geval dient u de instructies bij Vervanging of reiniging van de filtercassette op te volgen.
- 22 Verwijder de stofcontainer door middel van de openingsknop die op de handgreep is.
- 23 Verwijder de inhoud van de stofcontainer door op de oranje openingstoets te drukken.
- 24 Sluit het deksel van de stofcontainer totdat het vastklikt.
- 22 Zet de stofcontainer terug in de stofzuiger door die naar beneden te duwen tot wanneer u een klik hoort.

Het schoonmaken van en het vervangen van de filters

- Filters moeten minstens 2x per jaar vervangen worden of wanneer ze zichtbaar vuil zijn.
- Zet de stofzuiger altijd aan met geïnstalleerde filters voor een optimale zuigkracht.
- Haal de stekker uit het stopcontact voordat je de filter vervangt.
- Reinig de filters nooit in de wasmachine.
- Gebruik de stofzuiger nooit zonder dat de filters geïnstalleerd zijn. Daardoor vermindert het zuigvermogen en kan de motor beschadigd raken.
- **Filters van het merk Menalux zijn sterk aanbevolen bij Progress. Deze hoogwaardige filters verzekeren een lang leven aan uw Progress stofzuiger.**

Voor meer informatie in verband met onze Menalux producten, kan u volgende website raadplegen: www.menalux.com.

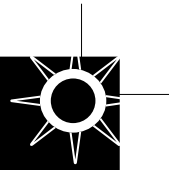

Wymiana lub czyszczenie wkładu filtra

- 22 Wyjmij pojemnik na kurz, naciskając przycisk otwierania na uchwycie.
- 25 Wyjmij wkład filtra z siatką ochronną, obracając go zgodnie z kierunkiem wskazówek zegara i wyciągając.
- 26 Zdejmij siatkę ochronną z wkładu filtra.
- 27 Wytrząśnij kurz z filtra i siatki do śmietnika. W razie potrzeby filtr i siatkę można wypluć pod kranem w zimnej wodzie.
- 28 Filtr i siatkę należy suszyć w powietrzu przez 24 godziny, aby na pewno zupełnie wyschły przed ponownym użyciem. Należy unikać bezpośredniego światła słonecznego i nadmiernego wysuszenia.
- 26 Włóż siatkę ochronną na miejsce, wciskając ją na wkład filtra.
- 25 Włóż wkład filtra z siatką ochronną z powrotem do pojemnika na kurz i obróć go w kierunku przeciwnym do wskazówek zegara, aż wkład zatrzśnie się na miejscu.
- 22 Włóż pojemnik na kurz z powrotem do odkurzacza i wcisnij go, tak aby usłyszeć kliknięcie.

Numer referencyjny wkładu filtra F132

Czyszczenie filtra silnika

- W razie potrzeby filtr silnika także można myć lub wymieniać co najmniej dwa razy w roku, lub kiedy jest zatkany.
- 22 Wyjmij pojemnik na kurz, naciskając przycisk otwierania na uchwycie.
 - 29 Wyjmij filtr.
 - 30 Oplucz go pod bieżącą wodą i całkowicie wysusz.
 - 29 Włóż filtr z powrotem na miejsce.
 - 22 Włóż pojemnik na kurz z powrotem do odkurzacza i wcisnij go, tak aby usłyszeć kliknięcie.

Numer referencyjny filtra silnika: Menalux F132

Czyszczenie filtra wylotowego

- 31 Otwórz kratkę filtra.
- 32 Wyjmij filtr wylotowy razem z kratką.
- 33 Wyjmij filtr z kratki.
- 30 Oplucz go pod bieżącą wodą i całkowicie wysusz.
- 33 Włóż filtr z powrotem do kratki.
- 32 Włóż filtr z kratką do odkurzacza.
- 31 Zamknij kratkę filtra.

Numer referencyjny filtra wylotowego: Menalux F132

- **NIE MOŻESZ ZNALEŹĆ FILTRA KURZU MARKI MENALUX?**

Jeśli nie możesz znaleźć filtra Menalux w sklepie, zatelefonuj pod numer +48 22 434 7300

Łączenie i odłączanie węża od otworu ssącego

- 34 Aby połączyć wąż z otworem ssącym, wcisnij go, tak aby usłyszeć kliknięcie.
Aby odłączyć wąż od otworu ssącego, naciśnij przycisk na końcu węża.

Zablokowany przepływ powietrza i brudne filtry.

- Odkurzacze wyłączają się automatycznie, jeśli wystąpi blokada w ssawce, rurze, wężu lub jeśli filtry są zatkane przez kurz.
- Odłącz odkurzacze od sieci i ostudź przez 20-30 minut. Usuń blokadę i/lub oczyść filtry.
- Uruchom ponownie odkurzacze.

Ochrona środowiska

- Staraj się, aby opakowania i stare urządzenia były usuwane zgodnie z zasadami recyklingu.
- Opakowania tekturowe można wyrzucać do pojemników na makulaturę.
- Plastikowe worki wykonane z polietylenu (PE) należy wyrzucać w punkcie zbiórki materiałów plastikowych PE.
- Piankę polistyrenową należy wyrzucać w punkcie zbiórki materiałów plastikowych PS.

Złomowanie urządzenia po całkowitym zużyciu.

- Części plastikowe mają oznaczenia identyfikacyjne materiału, dzięki czemu po zużyciu urządzenia mogą być poddane procesowi recyklingu, tak jak inne materiały.
- Zapoznaj się z lokalnymi przepisami na ten temat.



Symbol  na urządzeniu lub na opakowaniu oznacza, że tego produktu nie wolno traktować tak, jak innych odpadów domowych. Należy oddać go do właściwego punktu skupu surowców wtórnych zajmującego się złomowaniem sprzętem elektrycznym i elektronicznym. Właściwa utylizacja i złomowanie pomagają w eliminacji niekorzystnego wpływu złomowanych produktów na środowisko naturalne oraz zdrowie. Aby uzyskać szczegółowe dane dotyczące możliwości recyklingu tego urządzenia, należy skontaktować się z lokalnym urzędem miasta, służbami oczyszczania miasta lub sklepem, w którym produkt został kupony.

Opis części

- | | |
|--|---|
| 1. Otwór ssący | 12. Dwufunkcyjna ssawka do podłóg |
| 2. Elektroniczny wskaźnik filtra | 13. Ssawka do odkurzania szczelin |
| 3. Włącznik/wyłącznik | 14. Ssawka do tapicerki |
| 4. Przycisk zwijania przewodu zasilającego | 15. Ssawka do mebli |
| 5. Regulator mocy | 16. Ssawko-szczotka turbo (PC7351) |
| 6. Koło | 17. Ssawko-szczotka do twardych podłóg (PC7351) |
| 7. Pojemnik na kurz | 18. Wkład filtra |
| 8. Uchwyt do przenoszenia odkurzacza | 19. Siatka ochronna |
| 9. Przycisk otwierania pojemnika na kurz | 20. Parkowanie poziome |
| 10. Wąż | 21. Parkowanie pionowe |
| 11. Rura teleskopowa | |

Ważne wskazówki dotyczące bezpieczeństwa

- Przeczytaj uważnie niniejszą instrukcję.
- Przed rozpoczęciem użytkowania urządzenia sprawdź, czy napięcie w sieci odpowiada wartości umieszczonej na tabliczce znamionowej.
- Nie włączaj urządzenia, jeśli wydaje się uszkodzone lub ma uszkodzony przewód lub wtyczkę. Nie próbuj samodzielnie naprawiać urządzenia.
- Zawsze wyjmij wtyczkę z gniazdka zasilania gdy urządzenie nie jest używane oraz przed rozpoczęciem jakiegokolwiek czyszczenia tego urządzenia lub czynności serwisowych.
- Nigdy nie zostawiaj włączonego urządzenia bez dozoru. Urządzenie należy przechowywać w miejscu niedostępnym dla dzieci.
- Urządzenie to jest przeznaczone tylko do użytku domowego. Używaj go zgodnie z opisem w niniejszej instrukcji.
- Nie ciągnij urządzenia za przewód.
 - Nie wolno wyciągać wtyczki z gniazdka, ciągnąc za przewód.
- Nie używaj urządzenia na mokrych powierzchniach ani do sprzątania płynów, błota, popiołu i palących się niedopałków.
 - Nie wolno sprzątać substancji ani gazów łatwopalnych lub wybuchowych.
- Nie wyciągaj wtyczki odkurzacza z gniazdka mokrymi rękoma.
- Nie używaj odkurzacza zbyt blisko grzejników, kaloryferów, kuchenek itp.
- Przed rozpoczęciem użytkowania odkurzacza usuń z podłogi duże lub ostre objekty, aby zapobiec uszkodzeniu pojemnika na kurz i węża.

Instrukcja użytkownika

- Przed włączeniem urządzenia upewnij się, czy filtry są umieszczone poprawnie.
- A Rozwiń przewód na odpowiednią długość i wtyczkę do gniazdka zasilania. ŻÓŁTY znak na przewodzie oznacza idealną długość przewodu. Nie rozwijaj przewodu poza CZERWONY znak.
- B Naciśnij przycisk włączania/wyłączania, aby włączyć urządzenie. Po uruchomieniu pełna moc jest osiągnięta po upływie około 1-2 sekund.
- C Aby zwinąć przewód, naciśnij nogą przycisk zwijania i ręcznie poprowadź przewód, aby nie spowodował uszkodzenia, uderzając w jakiś przedmiot.
- D Siłę ssania można wyregulować za pomocą regulatora mocy.
- E Siłę ssania można regulować także, otwierając lub zamykając zawór na uchwycie węża.
- Poziom hałasu: 83,0 dB (A) - PC 7350, PC7351
83,1 dB (A) - PC 7390, PC7391

Konserwacja

Usuwanie zawartości pojemnika na kurz

- Nie wolno używać odkurzacza bez założonego pojemnika na kurz.
- 22 Wyjmij pojemnik na kurz, naciskając przycisk otwierania na uchwycie.
- 23 Usuń zawartość pojemnika na kurz, naciskając pomarańczowy przycisk otwierania.
- 24 Zamknij pokrywkę pojemnika na kurz, tak aby usłyszeć kliknięcie.
- 22 Włóż pojemnik na kurz z powrotem do odkurzacza.

Wymiana filtrów

- Uwaga:** Normalnym zjawiskiem podczas odkurzania jest miganie czerwonego światła wskaźnika filtra. Jeśli pojemnik na kurz jest opróżniony a wskaźnik filtra stale świeci na czerwono oznacza to, że wkład filtra jest zanieczyszczony. Wówczas należy postępować zgodnie z rozdziałem „Wymiana lub czyszczenia wkładu filtra”.
- Filtry należy zmieniać co najmniej dwa razy w roku lub w przypadku widocznego zanieczyszczenia.
- Aby uniknąć zmniejszenia siły ssania, należy zawsze używać odkurzacza z założonymi filtrami.
- Przed wymianą filtrów należy odłączyć odkurzacz od gniazdka sieciowego.
- Firma Progress zdecydowanie zaleca stosowanie filtrów marki Menalux. Te wysokiej jakości filtry zapewnią długotrwałą pracę odkurzacza Progress. Aby uzyskać więcej informacji na temat produktów marki Menalux, prosimy odwiedzić naszą witrynę: www.menalux.com.

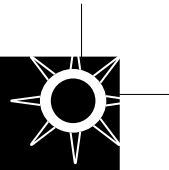

- **MOEILIKHEDEN OM UW MENALUX FILTERS TE VINDEN?**

Indien u geen Menalux stofzakken vindt in uw winkel, gelieve ons te bellen

België: +32 (0)90 288 488.

Nederland: +31 (0)172 468 300

Vervanging of reiniging van de filtercassette

- 22 Verwijder de stofcontainer door middel van de openingsknop die op de handgreep is.
- 25 Verwijder het cartridge filter door deze in de richting van de klok te draaien en tegelijkertijd te trekken.
- 26 Verwijder het beschermingsnet van het filter.
- 27 Schudt het stof van de filter en de hoes in een uilnisbak, indien nodig kunnen deze uitgespoeld worden met koud water van de kraan.
- 28 Laat de filter en de hoes drogen in open lucht gedurende ongeveer 24 uur om zeker te zijn dat deze volledig droog zijn vooraleer u deze opnieuw gebruikt. Vermijdt rechtstreekse zonnestralen en extreme drooggelegenheden.
- 26 Zet de beschermingshoes terug op zijn plaats door deze over de filtercassette te plaatsen.
- 25 Zet het cartridge filter tezamen met het beschermingsnet terug in de stofcontainer en draai tegen de klok in totdat deze compleet vergrendeld is.
- 22 Zet de stofcontainer terug in de stofzuiger door die naar beneden te duwen tot wanneer u een klik hoort.

Referentienummer filtercassette is **Menalux F132**

Het schoonmaken van de motorfilter

- Indien het filter verstopt is kan deze uitgewassen of vervangen worden. Doe dit tenminste 2 maal per jaar.
- 22 Verwijder de stofcontainer door middel van de openingsknop die op de handgreep is.
 - 29 Zet de filter terug in zijn plaats.
 - 30 Zet de filter op zijn plaats en draai die naar rechts.
 - 29 Zet de filterset terug in de stofcompartiment.
 - 22 Zet de stofcontainer terug in de stofzuiger.

Referentienummer motorfilter is **Menalux F132**

Het schoonmaken van de uitlaatfilter

Open het rooster (31) om de uitlaatfilters te verwijderen (32) en haal de uitlaatfilters uit de houder (33).

- 30 Spoel de filters uit onder stromend warm water en laat de filters drogen.

Zet de filters terug op het rooster (33) en stop hem terug in het apparaat (32).

- 31 Sluit het rooster om de uitlaatfilter

Referentienummer microfilter is **Menalux F132**

- 34 Om de slang in de stofzuiger te zetten, duw die erin tot het klikt.

- Om de slang te verwijderen van de stofzuiger, duw op de knop op het einde van de slang.

Milieubescherming

- De verpakkingsmaterialen zijn recycleerbaar.
- Karton kan met papier worden gerecycleerd.
- De plastic zak van polyethyleen kan met plastic worden gerecycleerd.

Recycleer de stofzuiger aan het einde van de levensduur.

- Polystyreenschuim kan met worden gerecycleerd op het PS inzamelingspunt.
- De kunststof onderdelen zijn allemaal gemerkt zodat ze, zoals alle andere materialen kunnen gerecycleerd worden.
- Vraag de nodige inlichtingen bij uw plaatselijke bevoegdheden.

Bij geblokkeerde luchtstroom en vuile filters

- De stofzuiger stopt automatisch wanneer er een blockage wordt veroorzaakt in de borstel, buis of slang of wanneer de filters vuil zijn.
- Haal de stekker uit het stopcontact en laat de stofzuiger afkoelen gedurende 20 - 30 minuten. Verwijder de blockage en/of maak de filters schoon.
- Zet de stofzuiger aan.



Het symbool  op het product of op de verpakking wijst erop dat dit product niet als huishoudafval mag worden behandeld. Het moet echter naar een plaats worden gebracht waar elektrische en elektronische apparatuur wordt gerecycled. Als u ervoor zorgt dat dit product op de correcte manier wordt verwijderd, voorkomt u mogelijk voor mens en milieu negatieve gevolgen die zich zouden kunnen voordoen in geval van verkeerde afvalbehandeling. Voor meer details in verband met het recyclen van dit product, neemt u het best contact op met de gemeentelijke instanties, het bedrijf of de dienst belast met de verwijdering van huishoudafval of de winkel waar u het product hebt gekocht.

Fő részek

- | | |
|---|---|
| 1. Beszívó nyílás | 12. Kétállású padlószívófej |
| 2. Elektronikus szűrő-telítettség-jelző | 13. Résszívó |
| 3. Ki/Be kapcsoló gomb | 14. Kis szívófej |
| 4. Kábelviszacsévéllő gomb | 15. Portalanító kefe |
| 5. Szíváserősségszabályozó | 16. Turbó szívófej (PC7351) |
| 6. Kerék | 17. Szívófej kemény felületekhez (PC7351) |
| 7. Portartály | 18. HEPA szűrő |
| 8. Hordozó fogantyú | 19. HEPA szűrő-védő |
| 9. Portartály-nyitó gomb | 20. Független parkolóállás |
| 10. Gégecső | 21. Vízszintes parkolóállás |
| 11. Teleszkópos cső | |

Biztonsági útmutatások

- Gondosan olvassa el a Használati útmutatót.
- A készülék használata előtt ellenőrizze, hogy az adattáblán megadott feszültség megegyezik-e az Ön lakhelyén lévő hálózati feszültséggel
- Ne kapcsolja be a készüléket, ha bármilyen hibát észlel vagy megsérült a csatlakozó vezeték, illetve a csatlakozó dugó. Soha ne próbálja meg saját maga megjavítani a készüléket. A meghibásodott készülék javítását, beleértve a csatlakozó vezeték vagy a dugó cseréjét is, csak a jótállási jegyben megjelölt szerviz végezheti.
- Mindig húzza ki a csatlakozó dugót a konnektorból, ha nem használja a készüléket, szállítás előtt, vagy ha bármilyen tisztítási munkát végez a készüléken.
- Soha ne hagyja a bekapcsolt készüléket felügyelet nélkül. Tartsa távol a készüléket a gyerekektől.
- A készülék kizárólag háztartási használatra készült. Mindig a Használati útmutatóban leírtak szerint használja a készüléket.
- Ne húzza a készüléket a csatlakozó vezetéknél fogva. A konnektorból való kihúzásnál mindig a dugót fogja meg és soha a csatlakozó vezetékét.
- Ne használja a készüléket nedves felületen, illetve folyadék, sár vagy égő cigarettacsikk felszívására. Ne szívjon fel a készülékkel gyúlékony, vagy robbanó anyagot, illetve gázt.
- Nedves kézzel ne húzza ki a csatlakozó dugót a konnektorból.
- Ne működtesse a porszívót fűtőkészülék, radiátor, tűzhely közvetlen közelében.
- A porszívózás megkezdése előtt távolítsa el a földről a nagy, vagy éles tárgyakat, hogy a portartály és a gégecső károsodását elkerülje.

Használati tudnivalók

- Mielőtt a készüléket használja, győződjön meg arról, hogy a szűrők megfelelően a helyükön vannak-e.
- A A porszívózás megkezdése előtt húzza ki a megfelelő hosszúságú vezetékét, majd csatlakoztassa a dugót a konnektorból. A csatlakozó vezetékén lévő SÁRGA jelölés az ideális hosszúságot mutatja. A csatlakozó vezetékét ne húzza túl a PIROS jelzésen.
- B A készülék bekapcsolásához nyomja meg a Ki/Be kapcsolót. A gép bekapcsolás után 1-2 másodperccel éri el a maximális szíváserősséget.
- C A csatlakozó vezeték visszatekeréséhez nyomja meg a kábelviszacsévéllő gombot, és közben tartsa meg kézzel a vezetékét, hogy az egyenletes felcsavarodás biztosított legyen és ne sérülhessen meg a vezeték.
- D A modellek elektronikus szíváserősségszabályozóját a "MAX" és "MIN" pontok között eltávolíthatja be.
- E A szíváserősség állítható a gégecső csatlakozón lévő retesz segítségével is.
- Zajszint: 83,0 dBA (PC7350, PC7351)
83,1 dBA (PC7390, PC7391)

Karbantartás

A portartály tartalmának eltávolítása

- A készüléket mindig a helyesen behelyezett portartállyal használja.
- 22 A portartály-nyitó gomb megnyomásával távolítsa el a portartályt.
- 23 Nyomja meg a narancssárga nyitó gombot, ekkor a portartály tartalma eltávozik.
- 24 Kattanásig zárja vissza a portartályt.
- 22 Helyezze vissza a portartályt a porszívóba. A megfelelő behelyezést kattanó hang jelzi.

A szűrők tisztítása és cseréje

- A portartályt ki kell üríteni ha a szűrőteltettség-jelző maximális teljesítmény mellett pirosra változik.
- Az is teljesen normális ha az elektronikus szűrőteltettség-jelző pirosan villog használat közben. Ha már kiürítette a portartályt, de a telítettség-jelző még jelez, a HEPA szűrő el van tömődve. Ebben az esetben "A HEPA szűrő tisztítása és cseréje" című fejezetben leírtak szerint kell eljárni.
- A szűrőket legalább évente kétszer meg kell tisztítani. A tisztítást akkor is el kell végezni, ha a szűrőkön látható szennyeződés van.
- A porszívót mindig eredeti szűrőkkel használja, hogy a szíváserősség csökkenését elkerülje.
- A szűrők tisztítása előtt válassza le a készüléket az elektromos hálózatról.
- Ne tisztítsa a szűrőket mosógépben.
- Ne használjon hajszárítót a szűrők szárítására.

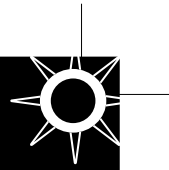

- A Progress Önnek a Menalux márkájú szűrőket ajánlja. Kiváló minőségükkel hosszú élettartamot biztosítanak az Ön Progress porszívójának. A Menalux termékekkel kapcsolatban további információkért keresse fel weboldalunkat: www.menalux.com.
- **NEM TALÁL MEGFELELŐ MENALUX SZŰRŐT?**
Keresse fel vevőszolgálatunkat: (1) 467 32 48.

A HEPA szűrő tisztítása/cseréje

- 22 A portartály-nyitógomb megnyomásával távolítsa el a portartályt.
- 25 Vegye ki a HEPA szűrőt annak védőjével együtt úgy, hogy az óramutató járásával megegyező irányban tekeri majd kihúzza őket.
- 26 Vegye le a HEPA szűrő-védőt a HEPA szűrőről.
- 27 Rázza le a port a HEPA szűrőről és a szűrő-védőről. Szükség esetén mindkét alkatrészt kimoshatja, kézmeleg vízben.
- 28 Hagyja őket száradni 24 órán át, hogy az újabb használat előtt teljesen megszáradjanak. Ne tegye ki a szűrőt és a szűrő-védőt közvetlen napfénynek illetve szélsőséges hatásoknak (pl. hajszárfító).
- 26 Helyezze vissza a HEPA szűrő-védőt a helyére.
- 25 Helyezze vissza a HEPA szűrőt annak védőjével együtt úgy, hogy az óramutató járásával ellentétes irányban tekeri őket.
- 22 Helyezze vissza a portartályt a porszívóba. A megfelelő behelyezést kattanó hang jelzi.

HEPA szűrő referenciaszám: **Menalux F132**

A motorvédő szűrő tisztítása

- Ha szükséges, a motorvédő szűrő is mosható. Ez ajánlott abban az esetben ha el van tömődve.
 - Ha a szűrő teljesen elhasználódott, vagy legalább két évente, ajánlatos kicserélni.
- 22 A portartály-nyitógomb megnyomásával távolítsa el a portartályt.
 - 29 Vegye ki a szűrőt a helyéről.
 - 30 Mossa ki a szűrőt kézmeleg vízben majd hagyja megszáradni.
 - 29 Helyezze vissza a szűrőt a helyére.
 - 22 Helyezze vissza a portartályt a porszívóba. A megfelelő behelyezést kattanó hang jelzi.

Motorvédő szűrő referenciaszáma: **Menalux F132**

A kimeneti szűrő tisztítása

- 31 Nyissa ki a hátulsó borítást.
- 32 Vegye ki a kimeneti szűrőt a kerettel együtt.
- 33 Vegye ki a szűrőt a keretből
- 30 Mossa ki a szűrőt kézmeleg vízben majd hagyja megszáradni.
- 33 Helyezze vissza a szűrőt a keretbe

32 Helyezze vissza a keretet a szűrővel a gépbe.

31 Csukja be a hátulsó borítást.

Mikrofilter referenciaszám: **Menalux F132**

Hogyan csatlakoztassuk a gégecsövet

- 34 Használat előtt: illesszük bele a gégecsövet a beszívó nyílásba, és nyomjuk be kattanásig.
Használat után: a gégecső végén található gombot megnyomva távolítsuk el a gégecsövet.

Környezetvédelmi tudnivalók

- Ne dobja a szemétkébe a csomagolóanyagokat és az használaton kívüli készüléket.
- A karton csomagolóanyagot a megfelelő papírgyűjtő helyen adja le.
- A PE jelzésű polietilén műanyag zacskót a polietilén gyűjtőhelyen adja le újrahasznosításra.
- A polisztirol anyagú csomagolóelemeket a polisztirol gyűjtőhelyen (PS) adja le újrahasznosításra.

A készülék élettartamának a végén ismételtlen feldolgozható

- A műanyag alkatrészek mindegyike egy anyagazonosító jelzéssel rendelkezik, így ezek más anyagokhoz hasonlóan szintén újrafeldolgozhatók a készülék élettartamának a lejáta után.
- A megfelelő gyűjtőhelyek címe felől a helyi környezetvédelmi hatóságtól kérhet információt.

Elzárt légáramlás és szennyezett szűrők esetén

- A porszívó automatikusan leáll, ha a szívófejben, a gégecsőben, vagy a csőben valami elzárja a levegő áramlását, illetve ha a szűrők vagy a portartály elszennyeződtek, eltömődtek.
- Ilyenkor válassza le a készüléket az elektromos hálózatról és 45-60 percig hagyja hűlni.
Utána szüntesse meg az elzáródást, vagy tisztítsa meg a szűrőket, és/vagy cserélje ki a portartályt.
- Indítsa újra a porszívót.
- A garancia nem terjed ki az eltömődött részek tisztítására.



A terméken vagy a csomagoláson található szimbólum azt jelzi, hogy a termék nem kezelhető háztartási hulladékként. Ehelyett a terméket el kell szállítani az elektromos és elektronikai készülékek újrahasznosítására szakosodott megfelelő begyűjtő helyre. Azzal, hogy gondoskodik ezen termék helyes hulladékba helyezéséről, segít megelőzni azokat, a környezetre és az emberi egészségre gyakorolt potenciális kedvezőtlen következményeket, amelyeket ellenkező esetben a termék nem megfelelő hulladékkezelése okozhatna. Ha részletesebb tájékoztatásra van szüksége a termék újrahasznosítására vonatkozóan, kérjük, lépjen kapcsolatba a helyi önkormányzattal, a háztartási hulladékok kezelését végző szolgálattal vagy azzal a bolttal, ahol a terméket vásárolta.