

(D) Bodenstaubsauger	Gebrauchsanweisung
(GB) Vacuum Cleaner	Operating Instructions
(F) Aspirateur traîneau	Mode d'emploi
(NL) Stofzuiger	Gebruiksaanwijzing
(E) Aspirado de polvo	Instrucciones de uso
(P) Aspirador	Instruções de utilização
(I) Aspirapolvere	Istruzioni per l'uso
(GR) Ηλεκτρική σκούπα	Οδηγίες χρήσεως
(TR) Elektrikli süpürge	Kullanma kılavuzu
(H) Porszívó	Használati útmutató
(PL) Odkurzacz	Instrukcja obsługi
(HR) Sesalnik za prah	Navodila za uporabo
(SK) Vysavač	Návod k použití
(CZ) Podlahový vysávač	Návod na používanie
(SLO) Usisavač	Upute za uporabu
(RO) Aspirator	Instructiuni de utilizare

PC7220
PC7260
PC7261
PC7262
PC7263
PC7270
PC7280
PC7280S
PC7280 Trio
PC7284
PC7286



	PC7220	PC7260	PC7261	PC7262	PC7263	PC7270
		•	•	•	•	•
	•					
		•	•	•	•	•
		•				
					•	
	•	•	•	•	•	
						•

	PC7280	PC7280S	PC7280Trio	PC7284	PC7286
	•	•	•	•	•
	•	•	•	•	•
		•	•	•	•
	•	•	•	•	•

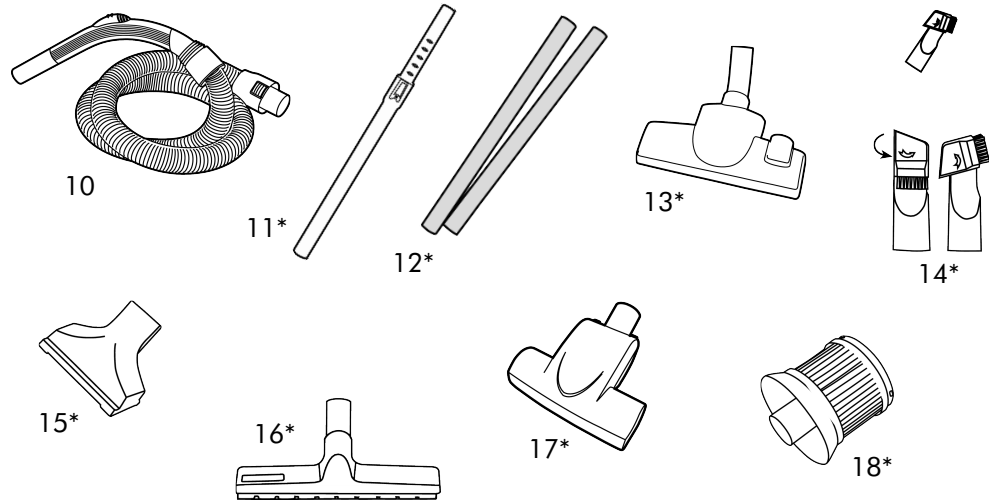

BESCHREIBUNG

- | | |
|------------------------------------|--------------------------------------|
| 1. Schlauchanschluss | 11. Teleskoprohr * |
| 2. Staubbehälteranzeige | 12. Plastik-Steckrohr * |
| 3. Leistungsregulierung | 13. Umschaltbare Bodendüse |
| 4. Taste für Kabelaufwicklung | 14. Kombinierte Fugendüse / Bürste * |
| 5. Ein-/Aus-Schalter | 15. Polsterdüse * |
| 6. Rad | 16. Hartbodendüse * |
| 7. Staubbehälter | 17. Turbodüse * |
| 8. Tragegriff | 18. Cartridge Rundfilter |
| 9. Öffnungstaste für Staubbehälter | 19. Parkposition horizontal |
| 10. Schlauch | |

* Nur bestimmte Modelle

FÜR IHRE SICHERHEIT

- Gerät nicht mit Wasser reinigen.
- Lesen Sie diese Bedienungsanleitung sorgfältig.
- Vor Inbetriebnahme des Gerätes prüfen Sie bitte, ob Ihre Netzspannung der auf dem Gerät angegebenen Netzspannung entspricht.
- Verwenden Sie das Gerät nicht mit beschädigtem Kabel!
- In Deutschland stehen wir Ihnen für Fragen, Anregungen oder bei Problemen Montag bis Freitag von 8 bis 18 Uhr zur Verfügung. Progress Serviceline: 01805-306080 (Deutsche Telekom 0,12 Euro/Min.).
- In der Schweiz stehen wir Ihnen für Fragen, Anregungen oder bei Problemen von Montag bis Donnerstag von 8.-12.00 Uhr, 13. 30-17.00 Uhr, am Freitag vom 8. 00-12. 00 Uhr, 13. 30-16. 30 Uhr zur Verfügung. Serviceline: 0848 899 300, Fax 062 889 93 10.
- Stecken Sie das Gerät immer aus, wenn Sie es nicht verwenden und bevor Sie den Filter austauschen.
- Lassen Sie das Gerät nicht unbeaufsichtigt, wenn es in Betrieb ist. Kinder von Elektrogeräten fernhalten.
- Das Gerät nur für den normalen Haushaltsgebrauch verwenden Sie es nur wie in dieser Anleitung beschrieben.
- Netzstecker nie am Kabel aus der Steckdose ziehen. Kabel nicht mit dem Gerät oder den Saugbürsten überfahren.
- Nicht zum Aufsaugen von Flüssigkeiten, Schlamm, heißer Asche, glühender Zigaretten verwenden. Nicht in der Nähe entflammbarer Gase verwenden.
- **Diese Materialien können ernste Beschädigung des Motors verursachen, die durch die Garantie nicht abgedeckt wird.**
- Netzstecker nie mit nassen Händen in die Steckdose stecken oder herausziehen.
- Gerät keinen Witterungseinflüssen, keiner Feuchtigkeit und keiner Hitzequelle aussetzen.
- Vermeiden Sie die Aufnahme harter, spitzer Gegenstände, da diese den Staubbehälter, Saugschlauch und Motor beschädigen können.

INBETRIEBNAHME

- Prüfen Sie, ob die Filter/Staubbehälter richtig eingesetzt sind. Verwenden Sie das Gerät nur mit richtig eingesetztem Staubbehälter und richtig eingesetzten Filtern.
- 20 Stecken Sie den Anschlussstutzen des Saugschlauches bis zur Einrastung in die Saugöffnung.
- 20 Zum Abnehmen des Saugschlauches ist die Entriegelungstaste zu drücken und der Anschlussstutzen herauszuziehen.
- Kabel an die Stromversorgung anschließen. Eine gelbe Markierung am Netzkabel zeigt die ideale Kabellänge. Ziehen Sie das Kabel nie länger als bis zur roten Markierung.
- Zum Einschalten des Gerätes den Ein-/Aus-Schalter drücken. Nach dem Einschalten des Gerätes ist die volle Leistung nach etwa 1-3 Sekunden erreicht.
- Zum Zurückschleusen des Kabels den Knopf mit dem Fuß drücken und das Kabel mit der Hand führen, damit es nicht verdreht wird.
- Zur Erhöhung /Reduzierung der Saugstärke den Leistungsregler verschieben.

VERWENDUNG UND WARTUNG

Ausleeren des Staubbehälters

Der Staubbehälter muss entleert werden, wenn die Staubbehälteranzeige rot wird während das Gerät auf Maximalleistung läuft und die Düse den Boden nicht berührt.

- Nehmen Sie das Gerät nicht in Gebrauch ohne Einsatz des Schmutzbehälters.
- **Öffnen Sie niemals das Gehäuseoberteil mit dem Saugschlauch ohne die Saugschlauchverbindung am Gerät zu lösen.**
- 21 Öffnen des Gehäuseoberteiles.
- 22 Entfernen des Staubbehälters vom Gerät.
- 23 Entfernen des Filter - Sets vom Staubbehälter durch Abnahme der aufgezeigten Symbole.
- 24 Entleerung des Staubbehälters.
- 23 Einlage des Filter - Sets zurück in den Schmutzbehälter.
- 22 Setzen Sie den Schmutzbehälter in das Gerät zurück.
- 21 Schließen Sie das Gehäuseoberteil.

AUSWECHSELN/REINIGEN DER FILTER

- Die Filter müssen gereinigt oder gewechselt werden, wenn die elektrische Filterwechselanzeige aufleuchtet, während das Gerät auf Maximalleistung läuft und die Düse den Boden nicht berührt.
- Bitte beachten Sie: verstopfte Filter führen zu einer verminderten Saugleistung und ggf. zu einem Abschalten des Gerätes durch Überhitzung. Das Gerät in diesem Fall ca. 30 Minuten abkühlen lassen, Filter reinigen bzw. erneuern und Gerät anschließend erneut starten.
- **Hinweis:** Größere Mengen eingesaugten Feinstaubes oder Tierhaare können die Filter verstopfen und eine häufigere und gründlichere Reinigung der Filter bzw. einen häufigeren Filterwechsel erforderlich machen.
- Um eine Beschädigung des Gerätes zu vermeiden, nicht ohne Staubbehälter oder Filter staubsaugen. Dies kann zu schweren Defekten am Gerät führen.



CB 100



AC 01



FL 180



TU 21

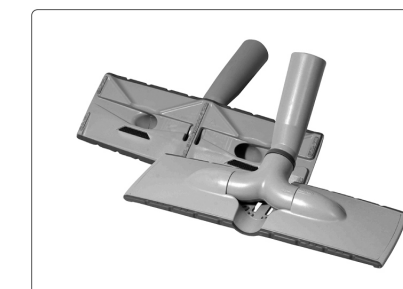

BSL 20



AD 15

From the Electrolux Group

www.menalux.com

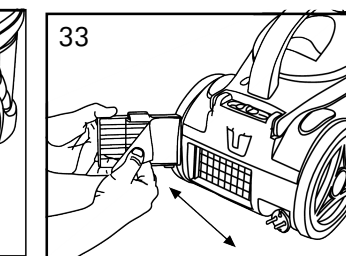
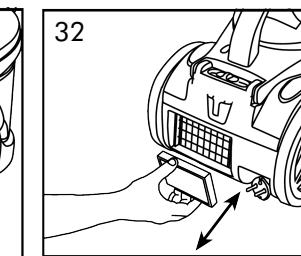
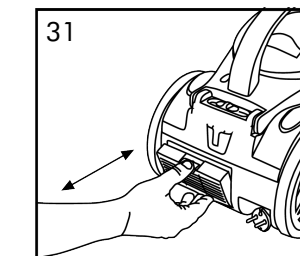
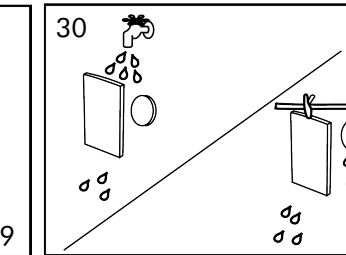
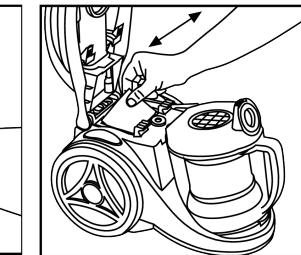
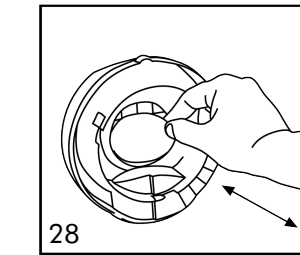
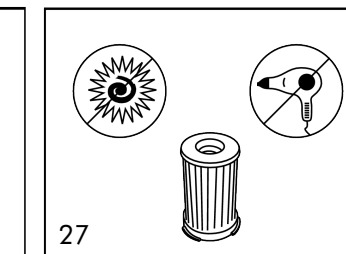
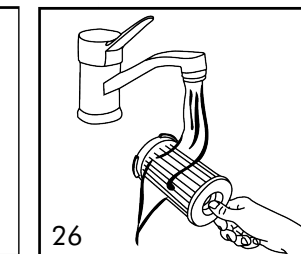
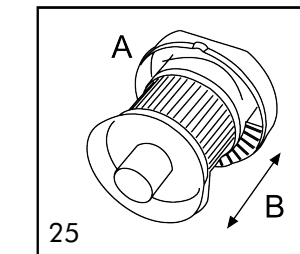
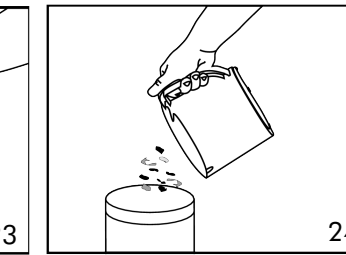
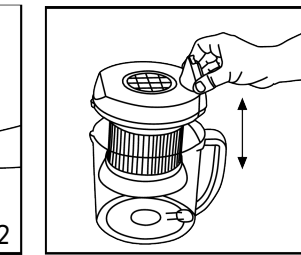
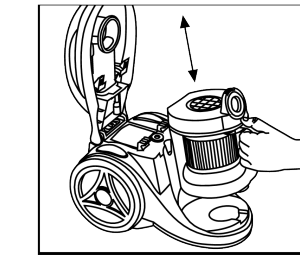
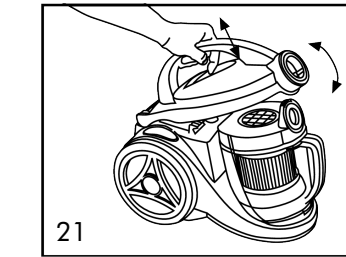
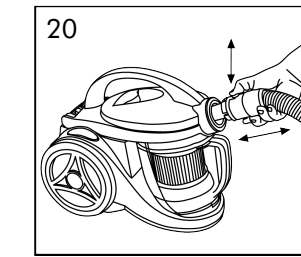
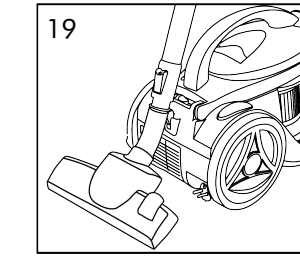

- | | |
|------------------------------|--|
| * Nur bestimmte Modelle | * Yalnızca belirli modellerde |
| * Depending on the model | * Csak egyes típusok esetén |
| * Suivant les modèles | * Tyko niektóre modele |
| * Alleen bepaalde modellen | * Samo određeni modeli |
| * Sólo algunos modelos | * Samo nekateri modeli |
| * Apenas para alguns modelos | * Pouze u některých modelů |
| * Solo per alcuni modelli | * Disponibil numai pentru unele modele |
| * Μόνο ορισμένα μοντέλα. | * Len niektoré modely |



- Vor dem Auswechseln der Filter den Stecker aus der Steckdose ziehen.
- **Hinweis:** Wird das Gerät zweckentfremdet oder falsch bedient, kann keine Haftung für eventuelle Schäden übernommen werden. Verstopfte Filter können nicht im Rahmen der Garantieleistung in unserer Werkstatt gereinigt werden.

Reinigung der Filterkassette

Betreiben Sie das Gerät nur, wenn die Filterkassette eingesetzt ist.

- 21 Öffnen des Gehäuseoberteiles.
- 22 Entfernen des Staubbehälters aus dem Gerät.
- 23 Entfernen des Filter - Sets.
- 25 Entfernen Sie den Cartridge Rundfilter indem Sie ihn entgegen den Uhrzeigersinn (A) drehen und heraus ziehen (B).
- 26 Spülen Sie den Cartridge Rundfilter unter fließendem Wasser gründlich aus.
- 27 Lassen Sie den Cartridge Rundfilter mindestens 24 Stunden lufttrocknen bevor Sie diesen wieder verwenden. Vermeiden Sie direkte Sonneneinstrahlung und extreme Schnelltrocknung (z.B. Haartrockner). Falls Sie Ihr Gerät während des Trocknens des Cartridge Rundfilters benutzen möchten, sollte der in der Verpackung zusätzlich beigelegte Cartridge Rundfilters verwendet werden * .
- 25 Setzen Sie den getrockneten Cartridge Rundfilter wieder ein (B) und arretieren Sie diesen durch Drehen im Uhrzeigersinn (A).
- 23 Setzen Sie die Abdeckung des Staubbehälters wieder ein.
- 22 Durch Drücken der Arretierungstaste setzen Sie den Staubbehälter wieder in den Staubsauger ein.
- 21 Schliessen des Gehäuseoberteiles.
Bestellnummer des Cartridge Rundfilters: 407 135 652/3.

Reinigung des Motorfilters

Motorfilter "A"

- 21 Öffnen des Gehäuseoberteiles.
- 22 Entfernen des Staubbehälters aus dem Gerät.
- 23 Entfernen des Filter - Sets vom Staubbehälter durch Abnahme der aufgezeigten Symbole.
- 25 Entfernen Sie den Cartridge Rundfilter indem Sie ihn entgegen den Uhrzeigersinn (A) drehen und heraus ziehen (B).
- 28 Entfernen Sie den Filter von seinem Platz.
- 30 Spülen Sie den Filter mit warmem Wasser aus und lassen Sie den Filter komplett trocknen.
- 28 Setzen Sie den Filter zurück in seinen Platz.
- 25 Setzen Sie den getrockneten Cartridge Rundfilter wieder ein (B) und arretieren Sie diesen durch Drehen im Uhrzeigersinn (A).
- 23 Setzen Sie die Abdeckung des Staubbehälters wieder ein.
- 22 Durch Drücken der Arretierungstaste setzen Sie den Staubbehälter wieder in den Staubsauger ein.
- 21 Schliessen des Gehäuseoberteiles.
Bestellnummer des Motorfilters: **Menalux D24**.

Motorfilter „B“

- 21 Öffnen des Gehäuseoberteiles.
- 29 Entfernen Sie den Filter von seinem Platz.
- 30 Spülen Sie den Filter mit warmem Wasser aus und lassen Sie den Filter komplett trocknen.
- 29 Setzen Sie den Filter zurück in seinen Platz.
- 21 Schliessen des Gehäuseoberteiles.

Reinigen des Abluffilters *

- 31,32 Öffnen Sie den Filtergrill und entfernen Sie den Abluffilter.
- 30 Spülen Sie den Filter mit warmem Wasser aus und lassen Sie den Filter komplett trocknen.
- 32,31 Setzen Sie den sauberen und trockenen Filter wieder ein und schliessen Sie den Filtergrill.
Bestellnummer des Mikro Abluffilters: **Menalux D09**.

Wechsel des HEPA-filters *

- 31 Öffnen Sie das Filtergitter und entfernen Sie den Abluffilter.
- 33 Entnehmen Sie den Abluffilter und setzen Sie einen neuen Abluffilter ein.
- 31 Verschließen Sie das Filtergitter.
Bestellnummer des HEPA Abluffilters: **ANC 407 136 317/2**.

UMWELTSCHUTZ

- Werfen Sie das Verpackungsmaterial und Altgeräte nicht einfach weg.
- Der Verpackungskarton sollte mit dem Altpapier entsorgt werden.
- Kunststoffteile aus PE sind an den PE-Sammelstellen oder ueber den grünen Punkt zu entsorgen. Entsorgen Sie das Gerät an seinem Lebensende entsprechend den gesetzlichen Vorschriften.
- Styroporteile sind an den Sammelstellen in Recyclinghöfen zu entsorgen.
- Die Plastikteile haben alle eine Identifikationsmarkierung, sodass sie —wie die anderen Materialien —recycelt werden können.
- Beachten Sie die gesetzlichen Vorschriften.



- Dieses Gerät erfüllt folgende EC Normen:
- Niedrig-Spannungs-Norm 2006/95/EC
- EMC Norm 89/336/EEC und Ergänzung 92/31/EEC sowie 93/68/EEC



Das Symbol  auf dem Produkt oder seiner Verpackung weist darauf hin, dass dieses Produkt nicht als normaler Haushaltsabfall zu behandeln ist, sondern an einem Sammelpunkt für das Recycling von elektrischen und elektronischen Geräten abgegeben werden muss. Durch Ihren Beitrag zum korrekten Entsorgen dieses Produkts schützen Sie die Umwelt und die Gesundheit Ihrer Mitmenschen. Umwelt und Gesundheit werden durch falsches Entsorgen gefährdet. Weitere Informationen über das Recycling dieses Produkts erhalten Sie von Ihrem Rathaus, Ihrer Müllabfuhr oder dem Geschäft, in dem Sie das Produkt gekauft haben.

* Nur bestimmte Modelle

DESCRIPTION OF PARTS

- | | |
|-------------------------------|--|
| 1. Suction inlet | 11. Telescopic tube * |
| 2. Dust container indicator | 12. Plastic tubes * |
| 3. Variable power control | 13. Dual purpose floor nozzle |
| 4. Cable rewind button | 14. Combination crevice nozzle / brush * |
| 5. On/off switch | 15. Upholstery nozzle * |
| 6. Wheel | 16. Hard floor nozzle * |
| 7. Dust container | 17. Turbo nozzle * |
| 8. Carrying handle | 18. Cartridge filter |
| 9. Dust container open button | 19. Parking position |
| 10. Hose | * Depending on the model |

IMPORTANT SAFEGUARDS

- Read this instruction booklet carefully.
 - Before using the appliance, check that the mains power voltage corresponds to the voltage shown on the rating plate.
 - Do not switch the appliance on if it appears to be faulty in any way or it has a damaged cord or plug. Do not try to repair the appliance by yourself. For repairs and accessories we are at your service from Monday to Friday from 8am to 6pm
Progress Serviceline : 01805-306080 (Deutsche Telekom 0,12 Euro/min.)
 - Always remove the plug from the power socket when the appliance is not in use and before carrying out any cleaning or maintenance operations.
 - Never leave the appliance unattended when it is switched on. Keep the appliance out of reach of children.
 - This appliance is for domestic use only. Use as described in this instruction booklet.
 - Do not pull the appliance by the cord. Do not unplug by pulling on the cord. Do not use the cleaner with a damaged cable. If the cable damaged, it should be replaced at a service center. This is not covered by the warranty.
 - Do not use appliance on wet surfaces or to vacuum liquids, mud, ash and burning cigarette butts. Do not vacuum up any highly flammable or explosive substances or gases.
- These materials can cause serious damage to the motor - a damage which is not covered by the warranty.**
- Do not unplug the vacuum cleaner with wet hands.
 - Do not operate the vacuum cleaner too close to heaters and radiators, stoves etc.
 - Before you start using the vacuum cleaner, please remove large or sharp objects from the floor to prevent damage to the dust container and hose.

INSTRUCTIONS FOR USE

- Before placing into operation make certain that the filters are in the proper position.
- 20 To connect the hose into the suction inlet push it until it clicks.
 - 20 To disconnect the hose from the suction inlet push the button at the end of the hose.
- Unwind a sufficient length of cable and insert the plug into the power socket. A YELLOW mark on the power cable shows the ideal cable length. Do not extend the cable beyond the RED mark.
 - Press the ON/OFF button to switch the appliance on. On initial start up full power is reached after approximately 1-2 seconds.
 - To rewind the power cable, press the rewind button with foot, and guide the cable with hand to ensure that it does not whip causing damage.
 - By moving the variable power control, the suction power can be adjusted.

MAINTENANCE**REMOVING THE CONTENTS OF THE DUST CONTAINER**

Never operate the cleaner without the dust container installed.

The dust container must be emptied if the window of the dust container indicator changes into red when the cleaner is operating at maximum power and the nozzle is raised from the floor.

Never open the top cover with the hose connected to the cleaner.

- 21 Open the top cover.
- 22 Remove the dust container from the cleaner.
- 23 Remove the filter set from the dust container by taking it in the way indicated in the icon.
- 25 Remove the contents of the dust container.
- 23 Put the filter set back into the dust container.
- 22 Put the dust container back into the cleaner.
- 21 Close the top cover.

CLEANING THE FILTERS

- Filters should be replaced at least twice a year or when they become visibly soiled.
- Always operate the cleaner with filters installed to avoid reduced suction.
- Disconnect from electrical outlet before changing the filters.

Cleaning the cartridge filter

Always operate the cleaner with the cartridge filter installed.

- 21 Open the top cover.
- 22 Remove the dust container from the cleaner.
- 22 Remove the filter set from the dust container by taking it as indicated in the icon.
- 25 Remove the cartridge filter by turning it counter - clockwise (A) and pull it out (B) as indicated in the icon.
- 26 Rinse it under tap water.



- 27 Air dry for approximately 24 hours, to ensure it is completely dry before reusing. Avoid direct sunlight and extreme drying circumstances (hair-dryer, etc.). If you wish to use your appliance while the cartridge filter is drying, you may use the extra cartridge filter inserted in the packaging box *.
 - 25 Insert the cartridge filter into its place (B) and turn it clockwise (A) as indicated in the icon.
 - 23 Put the filter set back into the dust container.
 - 22 Put the dust container back into the cleaner.
 - 21 Close the top cover.
- Cartridge filter reference number: **407 135 652/3**.

Cleaning the motor filters

Motorfilter 'A'

- 21 Open the top cover.
- 22 Remove the dust container from the cleaner.
- 23 Remove the filter set from the dust container by taking it as indicated in the icon.
- 25 Remove the cartridge filter by turning it counter - clockwise (A) and pull it out (B) as indicated in the icon.
- 28 Remove the filter from its place.
- 30 Rinse it under tap water and dry it completely.
- 28 Put the filter back into its place.
- 25 Insert the cartridge filter into its place (B) and turn it clockwise (A) as indicated in the icon.
- 23 Put the filter set back into the dust container.
- 22 Put the dust container back into the cleaner.
- 21 Close the top cover.

Motorfilter 'B'

- 21 Open the top cover.
- 29 Remove the filter from its place.
- 30 Rinse it under tap water and dry it completely.
- 29 Put the filter back into its place.
- 21 Close the top cover.

Motorfilter reference number: **Menalux D24**.

Cleaning of the washable micro exhaust filter *

- 31 Open the filter grill to remove the exhaust filter.
 - 32 Take the filter out of the grill.
 - 30 Rinse it under tap water and dry it completely.
 - 32 Put the filter back into the grill.
 - 31 Close the filter grill.
- Exhaust micro filter reference number: **Menalux D09**.

Replacing of the non-washable HEPA exhaust filter *

- 31 Open the filter grill to remove the exhaust filter.
 - 33 Take the filter out of its place and insert a new one.
 - 31 Close the filter grill.
- HEPA exhaust filter reference number: **ANC 407 136 317/2**.

PROTECTING THE ENVIRONMENT

- Attempt to recycle packaging material and old appliances.
- The cardboard packaging can be placed in the waste paper collection.
- Deposit the plastic bag made of polyethylene (PE) at the PE collection point for recycling.
- Deposit the polystyrene foam at the PS collection point for recycling.

Recycling the Appliance at the end of its life

- The plastic components all carry a material identification marking so that, like the other materials, they can be recycled at the end of the life of the appliance.
- Please inquire with your local authority.

Blocked air flow and dirty filters

- The cleaner stops automatically if a blockage occurs in the nozzle/tube/hose or if the filters are blocked with dirt.
- Disconnect from mains and allow the cleaner to cool for 20-30 minutes. Remove blockage and/or clean filters.
- Restart the cleaner.



This appliance conforms with the following EC Directives:

- Low Voltage Directive 2006/95/EC
- EMC Directive 89/336/EEC with amendments 92/31/EEC and 93/68/EEC



The symbol  on the product or on its packaging indicates that this product may not be treated as household waste. Instead it shall be handed over to the applicable collection point for the recycling of electrical and electronic equipment. By ensuring this product is disposed of correctly, you will help prevent potential negative consequences for the environment and human health, which could otherwise be caused by inappropriate waste handling of this product. For more detailed information about recycling of this product, please contact your local city office, your household waste disposal service or the shop where you purchased the product.

* Depending on the model

DESCRIPTION DE

VOTRE ASPIRATEUR

- | | |
|---|---|
| 1. Connexion du flexible | 11. Tube métal
telescopique * |
| 2. Indicateur de
colmatage du filtre | 12. Tubes plastiques * |
| 3. Variateur de puissance | 13. Suceur combiné pour
tapis et sols durs |
| 4. Pédale d'enrouleur de
câble | 14. Suceur long / brosse
combiné * |
| 5. Pédale marche/arrêt | 15. Petit suceur * |
| 6. Roues | 16. Suceur spécial pour
sols durs * |
| 7. Conteneur à poussière | 17. Turbobrosse * |
| 8. Poignée de transport | 18. Cartouche filtrante |
| 9. Bouton d'ouverture du
conteneur à poussière | 19. Parking horizontal |
| 10. Flexible avec réglage
de débit d'air | * Suivant les modèles |

CONSIGNES DE SECURITE

- Lisez attentivement ce mode d'emploi
- Avant d'utiliser cet aspirateur, contrôlez que la tension du réseau corresponde à la tension figurant sur la plaque signalétique se trouvant sous l'appareil.
- Ne mettez pas en marche l'aspirateur s'il vous semble qu'il comporte un défaut ou si le cordon d'alimentation, ou la prise sont endommagés. N'essayez en aucun cas de réparer l'appareil vous-même. Les réparations faites par des personnes non qualifiées ou inexpérimentées peuvent donner lieu à des blessures et/ou des pannes graves. L'entretien de cet appareil doit être effectué par un Centre Service Agréé Progress en utilisant que des pièces d'origine. Pour obtenir l'adresse du Centre Service Agréé le plus proche de votre domicile, vous pouvez contacter notre Service Conseils Consommateur au: **03 44 62 24 24**.
- Débranchez toujours l'appareil, avant toute opération d'entretien ou lorsque vous le transportez.
- Gardez toujours l'appareil hors de portée des enfants et veillez à ce qu'il ne soit pas en fonctionnement sans surveillance.
- Cet appareil est exclusivement destiné à un usage domestique et pour uniquement des poussières sèches. Pour l'utilisation, veuillez vous conformez aux instructions figurant sur cette notice.
- Ne jamais tirer l'appareil par le cordon d'alimentation. Ne pas tirer sur le cordon pour le débrancher. Pour l'utilisation, veuillez vous conformez aux instructions figurant sur cette notice. Ne pas utiliser l'aspirateur si le cordon d'alimentation est endommagé. Si c'est le cas, il doit être remplacé par un Centre Service Agréé. Cette intervention n'est pas couverte par la garantie.
- N'aspirez pas de liquides. N'aspirez pas d'objets pointus. N'aspirez pas de braises chaudes ou de mégots incandescents. N'aspirez jamais à proximité de gaz inflammables. Ne jamais aspirer de poussières extrêmement fines telles que plâtre, ciment, cendres froides, farine, etc.
- Ne débranchez pas l'appareil avec les mains humides.
- Ne pas utiliser trop près de chauffage, radiateur, poêles etc.

- Avant de commencer à aspirer, assurez vous que de trop gros objets ne se trouvent pas sur la surface à aspirer et ceci pour éviter d'endommager le conteneur à poussière et le flexible.

MODE D'EMPLOI

- Avant toute utilisation, assurez vous que les filtres sont bien en place.
- 20 Pour connecter le flexible, poussez le jusqu'au click.
- 20 Pour enlever le flexible, il suffit de pousser le bouton sur le bout du flexible.
- Déroulez une longueur de cordon d'alimentation suffisante et branchez l'appareil sur une prise de courant. Une marque JAUNE sur le câble indique la longueur idéale du cordon. Ne jamais tirer le cordon au delà de la marque ROUGE.
- Appuyez sur la pédale Marche/arrêt pour mettre en marche l'aspirateur. Au démarrage, la pleine puissance est atteinte après 1 à 2 secondes environ.
- Pour enrouler le cordon d'alimentation, il suffit d'appuyer sur la pédale d'enrouleur de câble après avoir débranché l'appareil. Il est conseillé de tenir la prise de courant pendant l'enroulement du câble afin d'éviter qu'elle ne vous heurte ou ne heurte les meubles.
- La puissance d'aspiration peut être modulée en actionnant le variateur électronique de puissance.

ENTRETIEN

COMMENT VIDER LE CONTENEUR À POUSSIÈRE

Ne jamais utiliser l'aspirateur sans le conteneur à poussière.

Le conteneur a poussiere doit etre vidé lorsque le voyant de l'indicateur de colmatage du conteneur a poussiere change sa couleur en rouge.

N'ouvrez jamais la couverture supérieure avec le tuyau relié à l'aspirateur.

- 21 Ouvrez le couvercle supérieur.
- 22 Enlevez le conteneur à poussière de l'aspirateur.
- 23 Enlevez le jeu de filtres du conteneur à poussière en suivant la procédure indiquée sur le schéma.
- 24 Videz le contenu du conteneur à poussière.
- 23 Remettez en place le jeu de filtres dans le conteneur à poussière.
- 22 Remettez en place le conteneur à poussière dans l'aspirateur.
- 21 Refermez le couvercle supérieur.



REPLACEMENT ET NETTOYAGE DES FILTRES

- Les filtres doivent être nettoyés lorsqu'ils sont sales et au moins deux fois par an.
- N'utilisez jamais l'appareil sans les filtres, ce qui pourrait provoquer une perte d'efficacité et endommager le moteur.
- Débranchez toujours l'aspirateur avant de nettoyer les filtres.

Nettoyage du filtre cartouche

Ne jamais utiliser l'aspirateur si le filtre cartouche n'est pas en place.

- 21 Ouvrez le couvercle supérieur.
- 22 Enlevez le contenant à poussière de l'aspirateur.
- 23 Enlevez le jeu de filtres du contenant à poussière en suivant la procédure indiquée sur le schéma.
- 25 Enlevez la cartouche filtrante en tournant dans le sens inverse des aiguilles d'une montre (A) et tirez dessus (B).
- 26 Rincez le à l'eau tiède du robinet et laissez le sécher complètement.
- 27 Laissez la sécher à l'air libre pendant environ 24 heures afin qu'elle soit complètement sèche pour la prochaine utilisation.

Si vous souhaitez utiliser votre aspirateur pendant que le filtre type "automobile" sèche, vous devez mettre en place le filtre supplémentaire que vous trouverez dans l'emballage *.

Ne la laissez pas sécher sous les rayons du soleil ou dans d'autres conditions extrêmes de séchage (sèche-cheveux, sèchelinge...)

- 25 Remettez en place la cartouche filtrante (B) et tournez dans le sens des aiguilles d'une montre (A).
- 23 Insérez le jeu de filtres dans le contenant à poussière.
- 22 Remettez en place le contenant à poussière en poussant vers le bas jusqu'au click.
- 21 Refermez le couvercle supérieur.

Référence de la cartouche filtrante: 407 135 652/3.

Nettoyage des filtres moteur

Filtre moteur 'A'

- 21 Ouvrez le couvercle supérieur.
- 22 Enlevez le contenant à poussière de l'aspirateur.
- 23 Enlevez le jeu de filtres du contenant à poussière en suivant la procédure indiquée sur le schéma.
- 25 Enlevez la cartouche filtrante en tournant dans le sens inverse des aiguilles d'une montre (A) et tirez dessus (B).
- 28 Enlevez le filtre de sa place.
- 30 Rincez le à l'eau tiède du robinet et laissez le sécher complètement.
- 28 Remettez le filtre à sa place.
- 25 Remettez en place la cartouche filtrante (B) et tournez dans le sens des aiguilles d'une montre (A).
- 23 Insérez le jeu de filtres dans le contenant à poussière.
- 22 Remettez en place le contenant à poussière en poussant vers le bas jusqu'au click.
- 21 Refermez le couvercle supérieur.

Filtre moteur 'B'

- 21 Ouvrez le couvercle supérieur.
- 29 Enlevez le filtre de son logement.
- 30 Rincez le à l'eau tiède et laissez le sécher complètement.
- 29 Remettez le filtre en place.
- 21 Refermez le couvercle supérieur.

Référence du filtre moteur: Menalux D24.

Pour nettoyer le filtre de sortie d'air *

- 31,32 Ouvrez le couvercle arrière et enlevez le filtre de la grille.
- 30 Rincez le filtre à l'eau tiède puis laissez le sécher complètement.
- 32,31 Remettez le filtre dans la grille et refermez le couvercle arrière

Référence du micro filtre de sortie d'air: Menalux D09.

Pour changer le filtre HEPA *

- 31 Ouvrez la grille du filtre.
- 33 Sortez le filtre de son logement et insérez un nouveau filtre.
- 31 Remettez la grille du filtre.

Référence du filtre HEPA: ANC 407 136 317/2.

POUR LE RESPECT DE L'ENVIRONNEMENT

- Ne jetez pas l'emballage, ni les appareils usagés n'importe où !
- Le carton d'emballage peut être mis à la collecte des vieux papiers.
- Le sac en polyéthylène (PE) peut être remis à un point de collecte de PE pour le recyclage.
- La mousse de polystyrène (PS) peut être remise à un point de collecte de PS pour le recyclage.
- Renseignez vous auprès des services administratifs de votre commune pour connaître le centre de recyclage dont dépend votre domicile.

BLOCAGES ET FILTRES SALES

- L'aspirateur s'arrête automatiquement en cas d'obstruction du flexible/ tube/suceur ou si les filtres sont trop sales.
 - Dans de tels cas, le débrancher du secteur, et le laisser refroidir pendant 20 - 30 minutes. Supprimer la cause du blocage et/ou nettoyer/remplacer les filtres.
 - Puis redémarrez l'aspirateur.
- Dans le souci d'une amélioration constante de nos produits, nous nous réservons le droit d'apporter à leurs caractéristiques toutes modifications liées à l'évolution technique. (décret du 23.03.78).

CE Cet appareil est conforme aux directives suivantes de la C.E. :

- 2006/95/CE relative à la "basse tension"
- 89/336/CEE "Directive CEM" y compris les directives de modifications 92/31/CEE et 93/68/CEE.



Le symbole  sur le produit ou son emballage indique que ce produit ne peut être traité comme déchet ménager. Il doit être remis au point de collecte dédié à cet effet (collecte et recyclage du matériel électrique et électronique). En procédant à la mise au rebut de l'appareil dans les règles de l'art, nous préservons l'environnement et notre sécurité, s'assurant ainsi que les déchets seront traités dans des conditions optimum. Pour obtenir plus de détails sur le recyclage de ce produit, veuillez prendre contact avec les services de votre commune ou le magasin où vous avez effectué l'achat.

* Suivant les modèles

OMSCHRIJVING

1. Zuigopening	11. Telescopische buis *
2. Indicator van de stofcontainer	12. Plastik buizen *
3. Zuigkrachtregelaar	13. Mondstuk voor dubbel gebruik
4. Snoer	14. Combinatie spleet mondstuk *
5. Aan/Uit schakelaar	15. Mondstuk voor meubels *
6. Wiel	16. Parketborstel *
7. Stofcontainer	17. Turbomondstuk *
8. Draaghandgreep	18. Filtercassette
9. Openingsknop van de stofcontainer	19. Parkeersand
10. Zuigbuis	

* Alleen bepaalde modellen

BELANGRIJKE VEILIGHEIDSLINSTRUCTIES

- Gelieve de veiligheidsinstructies aandachtig te lezen.
- Controleer of het voltage van het stopcontact en de stofzuiger hetzelfde zijn, voordat u het apparaat gebruikt.
- Zet de stofzuiger niet aan indien er ergens een defect is, indien het snoer of de stekker beschadigd is. Probeer de stofzuiger nooit zelf te herstellen. Voor herstellingen of toebehoren contacteert u de ElectroLux Klantendienst.
- Verwijder altijd de stekker uit het stopcontact wanneer de stofzuiger niet in gebruik is, wanneer u het wil reinigen of een onderhoudsbeurt wil geven.
- Laat de stofzuiger nooit onbewaakt wanneer het ingeschakeld is. Buiten bereik van kinderen houden.
- De stofzuiger is alleen geschikt voor huishoudelijk gebruik. Gebruik het zoals aangegeven in de handleiding.
- Trek het toestel niet voort via het snoer. Gebruik niet het snoer om de stekker uit het stopcontact te halen. Gebruik het toestel niet met een beschadigd snoer. Indien het snoer beschadigd is, moet het vervangen worden in een hersteldienst. Dit wordt niet gedekt door de waarborg.
- Gebruik de stofzuiger niet op een natte ondergrond of voor het opzuigen van vloeistoffen, modder, assen of smeulende sigarettenpeuken. Nooit licht-ontvlambare of explosieve zaken opzuigen. Opletten met gassen.
- De stekker nooit met natte handen uit het stopcontact verwijderen.
- Gebruik de stofzuiger niet te dicht bij verwarmingsinstallaties, radiatoren, kachels enz...
- Verwijder alle scherpe en grote voorwerpen van de vloer voordat je de stofzuiger inschakelt. Vooral u de stofzuiger gebruikt, verwijder u liefst grote of scherpe voorwerpen van de grond om te vermijden de stofcontainer en de slang worden beschadigd.

RICHTLIJNEN VOOR GEBRUIK

- Zorg ervoor dat de filters goed zitten voor u de stofzuiger inschakelt.
- 20 Om de slang in de stofzuiger te zetten, duw die erin tot het klikt.
- 20 Om de slang te verwijderen van de stofzuiger, duw op de knop op het einde van de slang.
- Stop de stekker in het stopcontact voor u de stofzuiger gebruikt. Een gele markering duidt de ideale snoerlengte aan. Rol het snoer niet af tot voorbij de rode markering.
 - Druk op de aan/uit knop om de stofzuiger aan te zetten. Wanneer u de stofzuiger opstart, zal de maximale kracht bereikt worden na ongeveer 1-2 seconden.
 - Om het snoer terug op te rollen, drukt u op het voetpedaal. Houdt de stekker vast zodat deze geen schade kan veroorzaken.
 - De zuigkracht kan worden afgesteld met behulp van de zuigkracht regelaar.

LEDIG DE INHOUD VAN DE STOFCONTAINER

- Gebruik de stofzuiger nooit zonder dat de stofcontainer geïnstalleerd is.
- De stofcontainer dient geleidigd te worden als het venstertje van de indicator verandert zijn kleur in rood. Open nooit de bovenste klep als de slang aan de stofzuiger is aangesloten.
- 21 Open de bovenste klep.
- 22 Neem de stofcontainer uit de stofzuiger.
- 23 Neem de filterset uit de stofcontainer in de richting zoals op de afbeelding aangegeven.
- 24 Verwijder de inhoud van de stofcontainer.
- 23 Zet de filterset terug in de stofcontainer.
- 22 Zet de stofcontainer terug in de stofzuiger.
- 21 Sluit de bovenste klep.

HET SCHOONMAKEN VAN EN HET VERVANGEN VAN DE FILTERS

Filters moeten minstens 2x per jaar vervangen worden of wanneer ze zichtbaar vuil zijn. Haal de stekker uit het stopcontact voordat je de filter vervangt. Reinig de filters nooit in de wasmachine.



Reinigen van de filtercassette

Gebruik de stofzuiger nooit zonder dat de filtercassette is geïnstalleerd.

- 21 Open de bovenste klep.
- 22 Neem de stofcontainer uit de stofzuiger.
- 23 Neem de filterset uit de stofcontainer in de richting zoals op de afbeelding aangegeven.
- 25 Verwijder de filter door die naar links te draaien (A) en neem die eruit (B).
- 26 Spoel de filter uit onder stromend warm water.
- 27 Laat gedurende ongeveer 24 uren de filter drogen om zeker te zijn dat hij droog is vooraleer u die opnieuw gebruikt. Vermijd de rechtstreeks zonlicht en extreme droogomstandigheden.

Indien u de machine wenst te gebruiken wanneer het cartridge filter nog aan het drogen is, dan kunt u de extra cartridge filter gebruiken die in de doos is meegeleverd*.

- 25 Zet de filter op zijn plaats (B) en draai die naar rechts (A).
- 23 Zet de filterset terug in de stofcompartiment.
- 22 Zet de stofcontainer terug in de stofzuiger door die naar beneden te duwen tot wanneer u een klik hoort.
- 21 Sluit de bovenste klep.

Referentienummer filtercassette is **407 135 652/3**.

Motorfilters schoonmaken

Motorfilter 'A'

- 21 Open de bovenste klep.
- 22 Neem de stofcontainer uit de stofzuiger.
- 23 Neem de filterset uit de stofcontainer in de richting zoals op de afbeelding aangegeven.
- 25 Verwijder de filter door die naar links te draaien (A) en neem die eruit (B).
- 28 Verwijder de filter uit zijn plaats.
- 30 Spoel de filter uit onder stromend warm water.
- 28 Zet de filter terug in zijn plaats.
- 25 Zet de filter op zijn plaats (B) en draai die naar rechts (A).
- 23 Zet de filterset terug in de stofcompartiment.
- 22 Zet de stofcontainer terug in de stofzuiger door die naar beneden te duwen tot wanneer u een klik hoort.
- 21 Sluit de bovenste klep.

Referentienummer motorfilter is **Menalux D24**.

Motorfilter 'B'

- 21 Open de bovenste klep.
- 29 Zet de filter terug in zijn plaats.
- 30 Zet de filter op zijn plaats (B) en draai die naar rechts (A).
- 29 Zet de filterset terug in de stofcompartiment.
- 21 Sluit de bovenste klep.

De uitlaafilter schoonmaken *

- 31 Open de filtergrill om de uitlaafilter te verwijderen.
- 32 Neem de filter uit de grill.
- 30 Spoel de filter uit onder stromend warm water.
- 32 Zet de filter terug in de grill.
- 31 Sluit de filtergrill.

Referentienummer micro uitlaafilter is **Menalux D09**.

Het HEPA filter vervangen *

- 31 Open het rooster om de uitlaafilter te verwijderen.
- 33 Verwijder de filter van zijn plaats en plaats een nieuwe filter.
- 31 Sluit het rooster.

Milieubescherming

- De verpakkingsmaterialen zijn recycleerbaar.
- Karton kan met papier worden gerecycled.
- De plastic zak van polyethyleen kan met plastic worden gerecycled. Recycleer de stofzuiger aan het einde van de levensduur.
- Polystyreen schuim kan met worden gerecycled op het PF inzamelingspunt.
- De kunststof onderdelen zijn allemaal gemerkt zodat ze, zoals alle andere materialen kunnen gerecycled worden.
- Vraag de nodige inlichtingen bij uw plaatselijke bevoegdheden. Bij geblokkeerde luchtstroom en vuile filters
- De stofzuiger stopt automatisch wanneer er een blockage wordt veroorzaakt in de borstel, buis of slang of wanneer de filters vuil zijn.
- Haal de stekker uit het stopcontact en laat de stofzuiger afkoelen gedurende 20 - 30 minuten. Verwijder de blockage en/of maak de filters schoon.
- Zet de stofzuiger aan.



Dit apparaat voldoet aan de volgende EU richtlijnen:

- Laagspanningsrichtlijn 2006/95/EC
- EMC-richtlijn 89/336/EEC met toevoeging 92/31/EEC en 93/68/EEC



Het symbool  op het product of op de verpakking wijst erop dat dit product niet als huishoudafval mag worden behandeld. Het moet echter naar een plaats worden gebracht waar elektrische en elektronische apparatuur wordt gerecycled. Als u ervoor zorgt dat dit product op de correcte manier wordt verwijderd, voorkomt u mogelijk voor mens en milieu negatieve gevolgen die zich zouden kunnen voordoen in geval van verkeerde afvalbehandeling. Voor meer details in verband met het recyclen van dit product, neemt u het best contact op met de gemeentelijke instanties, het bedrijf of de dienst belast met de verwijdering van huishoudafval of de winkel waar u het product hebt gekocht.

* Alleen bepaalde modellen

DESCRIPCIÓN

1. Toma manguera aspiración	10. Manguera
2. Indicator de deposito de polvo	11. Tubo telescópico *
3. Control de potencia variable	12. Tubo de plástico *
4. Pulsador recogecables	13. Boquilla de uso dual
5. Interruptor de encendido/apagado	14. Boquilla para rincones / cepillo *
6. Rueda	15. Boquilla para tapicería *
7. Deposito	16. Cepillo de suelos duros *
8. Asa para transporte	17. Boquilla turbo *
9. Manilla apertura deposito	18. Cartucho filtrante
	19. Parking horizontal
	* Sólo algunos modelos

NORMAS IMPORTANTES DE SEGURIDAD

- Lea detenidamente este folleto de instrucciones.
- Antes de utilizar el aparato, compruebe que la tensión de alimentación de la red doméstica corresponde a la tensión indicada en la placa de características del aparato.
- No conecte el aparato si este presenta alguna anomalía de cualquier tipo, o si tiene el cable o el enchufe dañado. No intente reparar usted mismo el aparato. Para solicitar asistencia técnica o accesorios, opóngase en contacto con el Servicio de Atención al Cliente.
- Desenchufe siempre el aparato de la red cuando no lo esté utilizando o cuando lleve a cabo cualquier trabajo de limpieza o mantenimiento del mismo.
- Nunca deje el aparato desatendido cuando se encuentre enchufado. Manténgalo fuera del alcance de los niños.
- Este aparato es solo para uso doméstico. Solo se debe utilizar siguiendo las instrucciones de este folleto.
- No arrastre el aparato tirando del cable. No lo desenchufe tirando del cable. No utilice el limpiador con un cable dañado. Si éste es el caso, el cable se debe substituir en un centro de servicio. Esto no es cubierta por la garantía.
- No utilice el aparato sobre superficies mojadas, ni para aspirar líquidos, barro, cenizas o colillas de cigarrillos encendidas. No se debe aspirar ninguna sustancia que sea altamente inflamable o explosiva, ni gases.
Estos materiales pueden causar el dano serio al motor - un dano que no sea cubierto por la garantía.
- No desenchufe el aspirador con las manos mojadas.
- No acerque demasiado el aspirador a fuentes de calor como calefactores, radiadores, estufas, etc.
- Antes de comenzar a utilizar el aspirador, retire del suelo cualquier objeto grande o afilado, para evitar que se dane la bolsa de tela para polvo.

INTRUCCIONES DE USO

- Antes de poner el aspirador en marcha, compruebe que los filtros se encuentran colocados correctamente.
- 20 Para conectar la manguera presionar hasta que haga 'click'.
 - 20 Para desconectar la manguera, presionar el botón situado al final de la manguera.
 - Antes de utilizar el aparato, extraiga una longitud suficiente de cable y conecte el enchufe a la red. Una marca AMARILLA en el cable le indicará cual es la longitud ideal. No extienda el cable más allá de la marca ROJA.
 - Pulse el botón de encendido / apagado para poner el aparato en marcha. Es aconsejable regular la potencia al MIN. antes de poner el aspirador en marcha.
 - Para recoger el cable de alimentación, pulse con el pie el botón recogecables, y guíe el cable con la mano para asegurar que el enchufe no golpee causando algún dano.
 - Moviendo el mando de control variable de potencia, podremos variar la potencia de aspiración.

MANTENIMIENTO**VER CONTENIDO DEL DEPÓSITO DE POLVO**

Nunca utilizar el aspirador sin haber colocado el depósito para el polvo. El depósito debe ser vaciado si el indicador electrónico del filtro está iluminado cuando el aspirador está funcionando a la máxima potencia y el cepillo no está apoyado en el suelo.

Nunca abrir la tapa con la manguera conectada al aspirador.

- 21 Abrir la tapa.
- 22 Retirar el depósito del aspirador.
- 23 Quitar el conjunto del filtro del depósito cogiéndolo como se indica en el dibujo.
- 24 Tirar el contenido del depósito.
- 23 Colocar el conjunto del filtro de nuevo en el depósito.
- 22 Colocar de nuevo el depósito en el aspirador.
- 21 Colocar la tapa.

Limpeza del cartucho del filtro

Utilizar siempre el aspirador con el cartucho del filtro instalado.

- 21 Abrir la tapa.
- 22 Retirar el depósito del aspirador.
- 23 Quitar el conjunto del filtro del depósito cogiéndolo como se indica en el dibujo.
- 25 Retirar el cartucho del filtro sacándolo en contra del sentido de las agujas del reloj (A) y sacarlo (B) como se indica en el dibujo.
- 26 Aclarar bajo el grifo.



- 27 Dejar secar al aire durante aproximadamente 24 horas, para que esté totalmente seco antes de volver a utilizarlo. Evitar la luz directa y condiciones extremas de secado (secador de pelo, etc.). Si desea utilizar su electrodoméstico mientras se está secando el filtro, debe utilizar el filtro extra incluido en la caja de su aspirador*.
- 25 Insertar el cartucho del filtro en su lugar (B) y girarlo (A) tal y como se indica en el dibujo.
- 23 Colocar el filtro de nuevo en el depósito de polvo.
- 22 Colocar el depósito de nuevo en el aspirador.
- 21 Cerrar la tapa.
Número de referencia del cartucho filtrante: **407 135 652/3.**

SUSTITUCIÓN DE LOS FILTROS

Los filtros se deben sustituir por lo menos dos veces al año o cuando estén visiblemente sucios. Siempre se debe utilizar el aspirador con los filtros colocados para evitar una reducción de aspiración. No utilice una lavadora para lavar los filtros.

Limpieza de los filtros del motor

Filtro del motor 'A'

- 21 Abrir la tapa.
- 22 Sacar el depósito de polvo del aspirador.
- 23 Sacar el filtro del depósito de polvo tal y como se indica en el dibujo.
- 25 Retirar el cartucho del filtro girándolo en contra del sentido de las agujas del reloj (A) y sacarlo (B) como se indica en el dibujo.
- 28 Sacar el filtro de su sitio.
- 30 Aclarar bajo el grifo y dejar secar completamente.
- 28 Colocar el filtro de nuevo en su sitio.
- 25 Insertar el cartucho del filtro en su lugar (B) y girarlo (A) tal y como se indica en el dibujo.
- 23 Colocar el filtro de nuevo en el depósito de polvo.
- 22 Colocar el depósito de nuevo en el aspirador.
- 21 Cerrar la tapa.
Número de referencia del micro filtro: **Menalux D24.**

Filtro del motor 'B'

- 21 Abrir la tapa.
- 29 Sacar el filtro.
- 30 Aclarar bajo el grifo y dejar secar completamente.
- 29 Colocar de nuevo el filtro en su sitio.
- 21 Cerrar la tapa.
Número de referencia del micro filtro: **Menalux D24.**

Limpieza del filtro de salida de aire *

- 31 Abrir la rejilla para sacar el filtro.
- 32 Sacar el filtro de la rejilla.
- 30 Aclarar bajo el grifo y dejar secar completamente.
- 32 Colocar de nuevo el filtro en la rejilla.
- 31 Cerrar la rejilla.
Número de referencia del filtro de salida de aire: **Menalux D09.**

Para cambiar el Filtro HEPA *

- 31 Abrir la rejilla del filtro para sacarlo.
- 33 Sacar el filtro y poner el nuevo.
- 31 Cerrar la rejilla.
Número de referencia del HEPA filtro: **407 136 317/2.**

PROTECCIÓN DEL MEDIO AMBIENTE

- Intente reciclar tanto el material del embalaje como cualquier aparato antiguo.
- La caja del embalaje se puede depositar en el contenedor de papel.
- Deposite la bolsa de plástico fabricada de polietileno (PE) en un punto o contenedor de reciclaje.
- Deposite la espuma del poliestireno en el punto de la colección del PS para reciclar.

Reciclaje del Aparato al final su vida útil:

- Todos los componentes de plástico llevan marcados un símbolo que identifica el tipo de material del que están compuestos para poder ser reciclados al final del periodo de uso del aparato. Por favor, consulte a la autoridad local.

Obstrucción de la circulación del aire y filtros sucios:

- El aspirador se detiene automáticamente si ocurre alguna obstrucción en la boquilla / tubos / manguera, o si los filtros se encuentran muy sucios.
- Desenchufe el aparato de la red y deje que el aparato se enfríe durante 20 –30 minutos. Retire la causa de la obstrucción y/o limpie los filtros.
- Vuelva a poner en marcha el aspirador.

Detalles del fabricante

Suzhou Kingclean Floorcare Co. Ltd.
Xiangyang Road, Suzhou New District.
Suzhou, Jiangsu, China, 215009

CE Este aparato cumple los requisitos de las siguientes directivas europeas:

- Directiva de baja tensión 2006/95/CE
- Directiva EMC (Compatibilidad electromagnética) 89/336/CEE con las modificaciones 92/31/CEE y 93/68/CEE



El símbolo  en el producto o en su embalaje indica que este producto no se puede tratar como desperdicios normales del hogar. Este producto se debe entregar al punto de recolección de equipos eléctricos y electrónicos para reciclaje. Al asegurarse de que este producto se deseché correctamente, usted ayudará a evitar posibles consecuencias negativas para el ambiente y la salud pública, lo cual podría ocurrir si este producto no se manipula de forma adecuada. Para obtener información más detallada sobre el reciclaje de este producto, póngase en contacto con la administración de su ciudad, con su servicio de desechos del hogar o con la tienda donde compró el producto.

* Sólo algunos modelos

DESCRIÇÃO

- | | |
|---|---|
| 1. Encaixe de sucção | 10. Tubo de aspiração |
| 2. Indicador do depósito do lixo | 11. Tubo telescópico * |
| 3. Selector de potencia de aspiração | 12. Tubos de plástico * |
| 4. Tecla de recolha automática do cabo eléctrico | 13. Escova de dupla função, para carpetes e soalhos |
| 5. Botao de Ligar/Desligar | 14. Tubo para frestas / escova de varredura * |
| 6. Roda | 15. Escova para estofos * |
| 7. Compartimento para depósito do lixo | 16. Escova parquet * |
| 8. Pega de transporte | 17. Escova turbo * |
| 9. Tecla de abertura do compartimento para depósito do lixo | 18. Filtro |
| | 19. Parqueamento |
- * Apenas para alguns modelos

INSTRUÇÕES DE SEGURANÇA

- Leia cuidadosamente este livro de instruções.
- Antes de utilizar o seu aspirador verifique se a tensão da corrente eléctrica doméstica corresponde a tensão inscrita na placa do aparelho.
- Não ligue o aparelho se lhe parecer que está avariado ou se a ficha ou o cabo eléctrico estiverem danificados. Não tente efectuar reparações. Para reparações ou aquisição de acessórios contacte os Serviços de Assistência Técnica da Electrolux.
- Retire sempre a ficha da tomada quando o aparelho não estiver em uso e antes de efectuar qualquer limpeza ou operação de manutenção.
- Nunca deixe o aparelho em funcionamento sem vigilância. Mantenha-o fora do alcance de crianças.
- Este aspirador destina-se exclusivamente a uso doméstico. Utilize-o de acordo com as instruções.
- Não arraste o seu aspirador nem o desligue da ficha puxando pelo cabo eléctrico. Não use o líquido de limpeza com um cabo danificado. Se este for o caso, o cabo deve ser substituído em um centro de serviço. Isto não é coberto pela garantia.
- Não utilize o aspirador em superfícies molhadas ou para aspirar líquidos, lama, resíduos incandescentes (cinzas, brasas, pontas de cigarro ...). Não aspire substâncias ou gases inflamáveis ou explosivos. **Estes materiais podem causar os danos sérios ao motor —uns danos que não sejam cobertos pela garantia.**
- Não desligue o aparelho com as mãos húmidas.
- Não utilize o aparelho demasiado próximo de aquecedores, irradiadores, fogões de sala, etc..
- Antes de utilizar o aspirador remova objectos de grandes dimensões e objectos pontiagudos ou cortantes, para evitar danificar o tecido do saco do pó (consoante modelos).

INSTRUÇÕES DE UTILIZAÇÃO

- Antes de utilizar o seu aspirador certifique-se de que os filtros estão correctamente colocados.
- 20 Para colocar a mangueira no bocal de sucção empurre até ouvir um clic.
- 20 Para retirar a mangueira do bocal de sucção empurre o botao que se encontra no fim da mangueira.
- Desenrole uma quantidade suficiente de cabo eléctrico e ligue a ficha a tomada de corrente antes de utilizar o aspirador. Uma marca AMARELA indica a quantidade de cabo ideal. Não estique o cabo para além da marca VERMELHA.
- Carregue no botao Ligar/Desligar para ligar o aparelho. Aconselha-se a regular a potencia de aspiração no MIN antes de ligar o aparelho.
- Para recolher o cabo eléctrico carregue com o pé na tecla de recolha automática e oriente-o com a mão de modo a que não chicoteie, causando estragos.
- Movendo o selector de potencia pode ajustar a força de aspiração.

MANUTENÇÃO

LIMPAR O CONTEÚDO DO CONTENTOR DO PÓ

Nunca funcione com o aspirador sem o depósito de poeiras estar instalado no aparelho. Deve despejar o lixo do depósito de poeiras se a janela do indicador electrónico do filtro estiver iluminada quando o aspirador estiver a funcionar na potencia máxima e a escova levantada do chão.

Nunca tentar abrir o capot superior com a mangueira ligada ao seu aspirador.

- 21 Abrir o capot superior.
- 22 Retirar o depósito de poeiras do aspirador.
- 23 Retirar o conjunto do filtro do depósito de poeiras na direcção indicada pelo icon.
- 24 Despejar o lixo do depósito de poeiras.
- 23 Voltar a colocar o conjunto do filtro no depósito de poeiras.
- 22 Inserir novamente o depósito de poeiras no aspirador.
- 21 Fechar o capot superior.

Limpar o filtro do depósito de poeiras

O aspirador deve funcionar sempre com o filtro instalado .

- 21 Abrir o capot superior.
- 22 Retirar o depósito de poeiras do aspirador.
- 23 Retirar o conjunto do filtro do depósito de poeiras na direcção indicada pelo icon.
- 25 Retirar o filtro rodando no sentido contrário ao dos ponteiros do relógio (A) e puxar para fora (B) conforme indicação do icon.
- 26 Lavar com água corrente.
- 27 Deixar secar completamente ao ar cerca de 24 horas, antes de voltar a reutilizá-lo . Evitar o sol directo e situações de secagem extrema (secadores, aquecedores, etc).

Se quiser continuar a utilizar o aparelho enquanto o filtro está a secar, pode fazê-lo, utilizando o filtro extra que se encontra dentro da embalagem do aparelho *.



- 25 Voltar a inserir o filtro no seu lugar (B) e rodar no sentido dos ponteiros do relógio (A) conforme indicado no icon.
 - 22 Colocar o conjunto do filtro no depósito de poeiras.
 - 22 Inserir novamente o depósito de poeiras no aspirador.
 - 21 Fechar o capot superior.
- Referência do filtro: 407 135 652/3.

SUBSTITUIÇÃO DOS FILTROS

Os filtros devem ser substituídos pelo menos duas vezes por ano ou quando estiverem visivelmente sujos. Utilize sempre o aspirador com os filtros instalados para evitar redução do poder de aspiração do aparelho. Desligue o aparelho da corrente antes de mudar o saco ou os filtros. Nunca lave os filtros na máquina da louça / roupa.

Limpar os filtros do motor

Filtro do motor 'A'

- 21 Abrir o capot superior.
 - 22 Retirar o depósito de poeiras do aspirador.
 - 23 Retirar o conjunto do filtro do depósito de poeiras na direcção indicada pelo icon.
 - 25 Retirar o filtro rodando no sentido contrário ao dos ponteiros do relógio (A) e puxar para fora (B) conforme indicação do icon.
 - 28 Retirar o filtro do seu lugar.
 - 30 Lavar debaixo de água corrente e deixar secar completamente ao ar.
 - 28 Voltar a pôr o filtro no seu lugar.
 - 25 Inserir o filtro no seu lugar (B) e rodar no sentido dos ponteiros do relógio (A) conforme indicado no icon.
 - 23 Colocar o conjunto do filtro no depósito de poeiras.
 - 22 Inserir novamente o depósito de poeiras no aspirador.
 - 21 Fechar o capot superior.
- Referência do filtro do motor: **Menalux D24**.

Filtro do motor 'B'

- 21 Abrir o capot superior.
 - 29 Retirar o filtro do seu lugar.
 - 30 Lavar debaixo de água corrente e deixar secar completamente ao ar.
 - 29 Voltar a colocar o filtro no seu lugar.
 - 21 Fechar o capot superior.
- Referência do filtro do motor: **Menalux D24**.

Para limpar o filtro de escape *

- 31 Abrir a grelha do filtro para retirar o filtro de exaustão.
 - 32 Retirar o filtro da grelha.
 - 30 Lavar debaixo de água corrente e deixar secar completamente ao ar.
 - 32 Voltar a colocar o filtro na grelha.
 - 31 Fechar a grelha do filtro.
- Referência do filtro de exaustão: **Menalux D09**.

Para mudar do filtro HEPA *

- 31 Abrir a grelha do filtro e retirar o filtro de exaustão.
 - 33 Retirar o filtro da grelha e inserir um novo.
 - 31 Fechar a grelha do filtro.
- Referência do filtro HEPA: 407 136 317/2.

PROTECÇÃO DO AMBIENTE

- Tente reciclar o material de embalagem e os aparelhos fora de uso.
- A embalagem de cartão deve ser colocada nos contentores de papel para reciclagem.
- Deposite os sacos de plástico de polietileno (PE) nos contentores para plásticos de polietileno.
- Deposite a espuma do poliestireno no ponto da coleção do PS para reciclagem.

Reciclagem de aparelhos fora de uso:

- Todos os componentes de plástico estão identificados com uma marca específica indicando que podem ser reciclados, tal como outros materiais plásticos, quando o aparelho estiver fora de uso.
- Informe-se junto da autarquia da sua residência, para recolha deste material. Ajude também a proteger o ambiente.

Bloqueio do fluxo de ar e filtros sujos:

- O aspirador pára automaticamente se ocorrer um entupimento a nível das escovas/tubos/cano ou se os filtros estiverem muito sujos.
- Nesta circunstância desligue o aspirador da corrente e deixe-o arrefecer durante 20-30 minutos. Remova a causa do entupimento e/ou limpe os filtros. Em caso de necessidade pode sempre recorrer a um Serviço de Assistência Técnica.
- Ligue novamente o aspirador.

- CE** Este aparelho está de acordo com as seguintes Directivas EC :
- Directiva Baixa Voltagem 2006/95/EC
 - Directiva EMC 89/336/EEC com aditamentos 92/31/EEC e 93/68/EEC



O símbolo  no produto ou na embalagem indica que este produto não pode ser tratado como lixo doméstico. Em vez disso, deve ser entregue ao centro de recolha selectiva para a reciclagem de equipamento eléctrico e electrónico. Ao garantir uma eliminação adequada deste produto, irá ajudar a evitar eventuais consequências negativas para o meio ambiente e para a saúde pública, que, de outra forma, poderiam ser provocadas por um tratamento incorrecto do produto. Para obter informações mais pormenorizadas sobre a reciclagem deste produto, contacte os serviços municipalizados locais, o centro de recolha selectiva da sua área de residência ou o estabelecimento onde adquiriu o produto.

*Apenas para alguns modelos

DESCRIZIONE

- | | |
|--|---|
| 1. Foro di aspirazione | 10. Tubo flessibile |
| 2. Indicatore di pieno del contenitore della polvere | 11. Tubo telescopico in metallo * |
| 3. Comando potenza variabile | 12. Tubi in plastica * |
| 4. Interruttore ON/OFF | 13. Ugello per pavimenti a doppio impiego |
| 5. Tasto riavvolgimento cavo | 14. Ugello / intersizi * |
| 6. Ruota | 15. Ugello per imbottitur * |
| 7. Scomparto del contenitore della polvere | 16. Spazzola parquet * |
| 8. Maniglia per il trasporto | 17. Turbo spazzola * |
| 9. Tasto di apertura scomparto | 18. Filtro a cartuccia |
| | 19. Posizionamento |
- * Solo per alcuni modelli

IMPORTANTI INDICAZIONI INERENTI LA SICUREZZA

- Leggere attentamente il presente Manuale di istruzioni.
 - Prima di utilizzare l'apparecchio, controllare che la tensione di alimentazione corrisponda al voltaggio indicato sulla targhetta di identificazione.
 - Non accendere l'apparecchio qualora appaia difettoso od evidenzi un cavo od una spina danneggiati. Non cercare di ripararlo. Per le riparazioni o per richiedere gli accessori, rivolgersi presso i centri di assistenza tecnica (sulle pagine bianche alla voce "Electrolux Assistenza tecnica" oppure sulle pagine gialle alla voce "Elettrodomestici Riparazioni e accessori" sotto "Zanussi Servizio Tecnico").
 - Estrarre sempre la spina dalla presa quando l'aspirapolvere non è in uso e prima di eseguire le operazioni di pulizia e di manutenzione.
 - Non lasciare mai incustodito l'apparecchio quando è in funzione. Tenerlo lontano dalla portata dei bambini.
 - Questo apparecchio è destinato esclusivamente all'uso domestico e deve essere utilizzato in conformità alla descrizione fornita nel presente Manuale di istruzioni.
 - Non tirare il cavo dell'apparecchio. Non staccare la spina tirando il cavo. Non usi il pulitore con un cavo danneggiato. Se questo è il caso, il cavo dovrebbe essere sostituito ad un centro di servizio. Ciò non è coperto dalla garanzia.
 - Non utilizzare l'aspirapolvere sulle superfici bagnate o per aspirare liquidi, fango, cenere e mozziconi di sigaretta accesi. Non aspirare sostanze o gas altamente infiammabili od esplosivi.
- Questi materiali possono danneggiare serio il motore - danni che non sono coperti dalla garanzia.**
- Non disinserire la spina dell'apparecchio con le mani bagnate.
 - Non utilizzare l'aspirapolvere nelle immediate vicinanze di caloriferi, stufe ed altri oggetti che generano calore.
 - Prima di iniziare ad utilizzare l'aspirapolvere, spostare gli oggetti di grandi dimensioni od acuminati, al fine di evitare eventuali danni al tessuto di cui è costituito il sacchetto polvere.

ISTRUZIONI PER L'USO

- Prima di mettere in esercizio l'apparecchio, assicurarsi che i filtri si trovino nella posizione giusta.
- 20 Inserire il tubo flessibile nell'apposita connessione fino al click.
 - 20 Per togliere il flessibile basta premere il bottone alla fine del tubo.
- Prima di utilizzare l'aspirapolvere, svolgere il cavo in modo che presenti una lunghezza sufficiente ed inserire la spina nella presa. Un segno GIALLO posto sul cavo indica la lunghezza ideale. Non tendere il cavo oltre il segno ROSSO.
 - Per accendere l'apparecchio premere il tasto ON/OFF. Si consiglia di impostare il controllo della corrente al MIN. prima di compiere tale operazione.
 - Per riavvolgere il cavo, azionare con il piede l'apposito tasto e guidare il cavo con la mano per assicurarsi che non si avvolga troppo velocemente causando eventuali danni.
 - La potenza assorbita può essere regolata spostando l'apposito tasto di comando.

MANUTENZIONE

SVUOTARE IL CONTENITORE DELLA POLVERE

- Mai utilizzare l'aspirapolvere senza il contenitore della polvere inserito. Il contenitore della polvere deve essere svuotato se la spia elettronica del filtro si illumina quando l'aspirapolvere sta funzionando alla massima potenza e la spazzola è sollevata dal pavimento. Mai aprire il coperchio se il tubo flessibile è inserito.
- 21 Aprire il coperchio superiore.
 - 22 Rimuovere il contenitore della polvere.
 - 23 Rimuovere il set dei filtri dal contenitore della polvere seguendo la procedura indicata nello schema.
 - 24 Svuotare il contenitore della polvere.
 - 23 Inserire il set dei filtri nel contenitore della polvere.
 - 22 Inserire il contenitore della polvere nell'aspirapolvere.
 - 21 Chiudere il coperchio superiore.

Pulizia del filtro a cartuccia

- Non utilizzare l'aspirapolvere se il filtro a cartuccia non è inserito.
- 21 Aprire il coperchio superiore.
 - 22 Rimuovere il contenitore della polvere dall'aspirapolvere.
 - 23 Rimuovere il set dei filtri dal contenitore della polvere seguendo la procedura indicata nello schema.
 - 25 Rimuovere il filtro a cartuccia girando in senso antiorario (A) e tiratelo verso l'alto (B) come indicato nella figura.
 - 26 Risciacquatelo sotto il rubinetto.



- 27 Lasciatelo asciugare per 24 ore, in modo tale da essere sicuri che sia completamente asciutto prima di riutilizzarlo. Evitate l'esposizione ai raggi solari ed altre fonti di calore (asciugacapelli, etc.).
Se volete usare il vostro apparecchio mentre il filtro in carta si sta asciugando, potete usare un extra filtro in carta che trovate all'interno della scatola *.
- 25 Inserire il filtro a cartuccia (B) e girare in senso orario (A) come indicato nella figura.
- 23 Inserire il set dei filtri nel contenitore della polvere.
- 22 Inserire il contenitore della polvere nell'aspirapolvere.
- 21 Chiudere il coperchio superiore.
Referenza filtro in carta: 407 135 652/3.

SOSTITUZIONE DEI FILTRI

I filtri devono essere sostituiti almeno due volte all'anno oppure quando sono visibilmente sporchi. Azionare l'apparecchio solo con i filtri installati, al fine di evitare una riduzione della capacità di aspirazione. Disinserire la corrente prima di procedere alla sostituzione dei filtri.

Pulizia dei filtri motore

Filtro motore 'A'

- 21 Aprire il coperchio superiore.
- 22 Rimuovere il contenitore della polvere dall'aspirapolvere.
- 23 Rimuovere il set dei filtri dal contenitore della polvere seguendo la procedura indicata nello schema.
- 25 Rimuovere il filtro a cartuccia girando in senso antiorario (A) e tiratelo verso l'alto (B) come indicato nella figura.
- 28 Rimuovere il filtro.
- 30 Risciacquatelo sotto il rubinetto e lasciatelo asciugare completamente.
- 28 Inserire il filtro.
- 25 Inserire il filtro a cartuccia (B) e girare in senso orario (A) come indicato nella figura.
- 23 Inserire il filtro nel contenitore della polvere.
- 22 Inserire il contenitore della polvere nell'aspirapolvere.
- 21 Chiudere il coperchio superiore.
Referenza filtro motore: **Menalux D24**.

Filtro motore 'B'

- 21 Aprire il coperchio superiore.
- 29 Rimuovere il filtro dal suo posto.
- 30 Risciacquatelo sotto un rubinetto e lasciatelo asciugare completamente.
- 29 Inserire il filtro nel suo posto.
- 21 Chiudere il coperchio superiore.
Referenza filtro motore: **Menalux D24**.

Per pulire il filtro di scarico *

- 31 Aprite la griglia posteriore e rimuovete il filtro.
- 32 Togliete il filtro dalla griglia.
- 30 Risciacquatelo sotto il rubinetto e lasciatelo asciugare completamente.
- 32 Inserire il filtro nella griglia.
- 31 Chiudere la griglia posteriore.
Referenza filtro in uscita: **Menalux D09**.

Per cambiare il filtro HEPA *

- 31 Oprite la griglia e rimuovere il filtro.
- 33 Togliete il filtro dalla griglia e inserire uno nuovo.
- 31 Chiudete la griglia del filtro.
Referenza HEPA filtro in uscita: **ANC 407 136 317/2**.

TUTELA AMBIENTALE

- Riciclare, per quanto possibile, i vecchi apparecchi e gli imballaggi.
- L'imballaggio in cartone può essere smaltito nel raccoglitore della carta usata.
- Depositare il sacchetto in polietilene (PE) nell'apposito punto di raccolta, ai fini del relativo riciclaggio.
- Depositare la gomma piuma del polistirolo al punto dell'accumulazione del PS per riciclare.

Riciclaggio dell'apparecchio:

- Tutti i componenti in materia plastica sono dotati di una marcatura di identificazione del materiale, in modo da poter essere tranquillamente riciclati, come gli altri materiali, nel momento in cui l'apparecchio non viene più utilizzato.
- Rivolgersi a tale scopo all'Autorità locale responsabile per la tutela ambientale.
Flusso dell'aria bloccato e filtri sporchi:
- L'aspirapolvere si arresta automaticamente qualora l'ugello/il tubo/il tubo flessibile risulti ostruito, oppure se i filtri sono intasati da impurità.
- Dopo aver disinserito l'aspirapolvere dall'alimentazione elettrica, lasciarlo raffreddare per 20-30 minuti.
- Rimuovere l'eventuale ostruzione e/o pulire i filtri.
- Avviare nuovamente l'apparecchio.



Questa apparecchiatura è conforme alle seguenti Direttive CE:

- Direttiva Bassa tensione 2006/95/CE
- Direttiva EMC 89/336/EEC e successivi emendamenti 92/31/EEC e 93/68/EEC



Il simbolo  sul prodotto o sulla confezione indica che il prodotto non deve essere considerato come un normale rifiuto domestico, ma deve essere portato nel punto di raccolta appropriato per il riciclaggio di apparecchiature elettriche ed elettroniche. Provvedendo a smaltire questo prodotto in modo appropriato, si contribuisce a evitare potenziali conseguenze negative per l'ambiente e per la salute, che potrebbero derivare da uno smaltimento inadeguato del prodotto. Per informazioni più dettagliate sul riciclaggio di questo prodotto, contattare l'ufficio comunale, il servizio locale di smaltimento rifiuti o il negozio in cui è stato acquistato il prodotto.

* Solo per alcuni modelli

**ΠΕΡΙΓΡΑΦΗ
ΣΥΣΚΕΥΗΣ**

- | | |
|----------------------------------|--|
| 1. Στόμιο απορρόφησης | 11. Τηλεσκοπικός σωλήνας * |
| 2. Δείκτης δοχείου σκόνης | 12. Πλαστικοί σωλήνες * |
| 3. Ρυθμιστής ισχύος | 13. Πέλμα δαπέδου διπλής χρήσης |
| 4. Πλήκτρο επανατύλιξης καλωδίου | 14. Συνδυασμός πέλματος για στενές κοιλότητες / βούρτσα* |
| 5. Διακόπτης έναρξης/λήξης | 15. Πέλμα για ταπετσαρίες * |
| 6. Ρόδα | 16. Πέλμα για σκληρά δάπεδα * |
| 7. Κάδος συλλογής σκόνης | 17. Πέλμα για χαλιά * |
| 8. Λαβή μεταφοράς | 18. Φίλτρο κάδου |
| 9. Πλήκτρο ανοίγματος κάδου | 19. Θέση |
| 10. Λάστιχο | * Μόνο ορισμένα μοντέλα |

ΠΡΟΦΥΛΑΞΕΙΣ ΑΣΦΑΛΕΙΑΣ

- Διαβάστε προσεκτικά τις οδηγίες χρήσεως.
- Πριν χρησιμοποιήσετε τη συσκευή, ελέγξτε ότι το ηλεκτρικό κύκλωμα συμφωνεί με την ισχύ που αναφέρεται στο πλαίσιο της συσκευής.
- Μη θέτετε τη συσκευή σε λειτουργία όταν είναι φθαρμένο το καλώδιο παροχής ρεύματος. Οι επισκευές πρέπει να γίνονται από ειδικευμένους τεχνικούς. Μη επιχειρείτε να επισκευάσετε μόνοι σας οποιαδήποτε βλάβη.
- Βγάλτε την πρίζα από τον ρευματοδότη πριν καθαρίσετε ή συντηρήσετε την συσκευή.
- Η σκούπα πρέπει να χρησιμοποιείται μόνο από ενήλικες.
- Χρησιμοποιείτε τη συσκευή μόνο σε οικιακή χρήση.
- Μην αφαιρείτε ποτέ το ρευματολήπτη από τη πρίζα, τραβώντας τον από το καλώδιο παροχής ρεύματος. Μη χρησιμοποιείτε τη σκούπα σας με φθαρμένο καλώδιο. Αν το καλώδιο είναι φθαρμένο ή παρουσιάζει κάποια βλάβη, θα πρέπει να αντικατασταθεί σε κάποια από τα κέντρα service. Δεν καλύπτεται από την εγγύηση.
- Μην τη χρησιμοποιείτε για αναρρόφηση υγρών. Μη μαζεύετε καυτή στάχτη ή αναμμένα τσιγάρα. Μην τη χρησιμοποιείτε κοντά σε εύφλεκτα αέρια. Μπορεί να προκληθεί βλάβη στο κινητήρα. Δεν καλύπτεται από την εγγύηση.
- Μην βγάζετε την πρίζα με βρεγμένα χέρια.
- Μην σκουπίζετε πολύ κοντά σε σώματα καλοριφέρ, θερμάστρες κ.λ.π.
- Αποφεύγετε αιχμηρά αντικείμενα.

ΟΔΗΓΙΕΣ ΠΡΙΝ ΤΗ ΧΡΗΣΗ

- Πριν θέσετε τη συσκευή σε λειτουργία βεβαιωθείτε ότι τα φίλτρα είναι τοποθετημένα σωστά.
- 20 Για να συνδέσετε το λάστιχο στο στόμιο εισαγωγής στρώστε το μέχρι να ακουστεί ο χαρακτηριστικός ήχος κουμπώματος.
- Για να αποσυνδέσετε το λάστιχο πιέστε το πλήκτρο που βρίσκεται στο τέλος του λάστιχου.
- Ξετυλίξτε ως ένα σημείο το καλώδιο και τοποθετήστε το φως στη πρίζα. Ένα κίτρινο σημάδι δείχνει το ιδανικό μήκος καλωδίου. Μην επεκτείνετε πέρα από το κόκκινο σημάδι.
- Πιέστε το πλήκτρο έναρξης / λήξης για να θέσετε τη συσκευή σε λειτουργία. Σε πρώτη η έναρξη, η μέγιστη ισχύ επιτυγχάνεται ύστερα από 1-2 δευτερόλεπτα.
- Για να μαζέψετε το καλώδιο, πιέστε το αντίστοιχο πλήκτρο με το πόδι και καθοδηγήστε το καλώδιο και με το χέρι για να αποφευχθεί οποιαδήποτε ζημιά κατά τοτύλιγμα. Μετακινώντας το διακόπτη ισχύος ρυθμίζεται ανάλογα την απορροφητικότητα.

ΔΙΑΤΗΡΗΣΗ**ΑΦΑΙΡΕΣΗ ΠΕΡΙΕΧΟΜΕΝΩΝ ΔΟΧΕΙΟΥ ΣΚΟΝΗΣ**

Ποτέ μην θέτετε τη συσκευή σε λειτουργία χωρίς να είναι τοποθετημένο το δοχείο σκόνης. Το δοχείο σκόνης θα πρέπει να αδειάσει όταν το παράθυρο του ηλεκτρονικού δείκτη φωτίζει, κατά τη διάρκεια της λειτουργίας της συσκευής σε μέγιστη ισχύ και το πέλμα ανασηκωθεί από το πάτωμα.

Ποτέ μην ανοίγετε το κάλυμμα με το λάστιχο συνδεδεμένο στη σκούπα.

- 21 Ανοίξτε το κάλυμμα.
- 22 Αφαιρέστε το δοχείο σκόνης από τη σκούπα.
- 23 Αφαιρέστε τα φίλτρα από το δοχείο σκόνης όπως φαίνεται στην εικόνα.
- 24 Αφαιρέστε τα περιεχόμενα από το δοχείο σκόνης.
- 23 Τοποθετήστε τα φίλτρα πίσω στο δοχείο σκόνης.
- 22 Τοποθετήστε το δοχείο σκόνης πίσω στη σκούπα.
- 21 Κλείστε το κάλυμμα.

ΚΑΘΑΡΙΣΜΟΣ ΦΙΛΤΡΩΝ

Τα φίλτρα πρέπει να αντικαθίστανται δύο φορές το χρόνο. Πάντοτε να λειτουργείτε την σκούπα με φίλτρα για να αποφύγετε μειωμένη απορρόφηση. Βγάλτε τη σκούπα από το ρεύμα πριν αλλάξετε φίλτρα.

Καθαρισμός χάρτινου φίλτρου

Πάντοτε να λειτουργείτε την σκούπα με το χάρτινο φίλτρο τοποθετημένο.

- 21 Ανοίξτε το κάλυμμα.
- 22 Αφαιρέστε το δοχείο σκόνης από τη σκούπα.



- 23 Αφαιρέστε τα φίλτρα από το δοχείο σκόνης όπως φαίνεται στην εικόνα.
- 25 Αφαιρέστε το χάρτινο φίλτρο γυρνώντας το αριστερόστροφα (Α) και τραβήξτε το (Β) όπως φαίνεται στην εικόνα.
- 26 Ξεβγάλε το κάτω από τη βρύση.
- 27 Αφήστε το να στεγνώσει για 24 ώρες, ώστε να είστε σίγουροι ότι είναι εντελώς στεγνό πριν ξαναχρησιμοποιηθεί. Αποφύγετε το στέγνωμα με τον ήλιο ή με σεσουάρ.
Αν επιθυμείτε να χρησιμοποιήσετε την σκούπα σας, ενώ στεγνώνετε το φίλτρο, τότε μπορείτε να χρησιμοποιήσετε το επιπλέον φίλτρο που υπάρχει επιπρόσθετο στη συσκευασία *.
- 25 Τοποθετήστε το χάρτινο φίλτρο στη θέση του (Β) και γυρίστε το δεξιόστροφα όπως φαίνεται στην εικόνα.
- 23 Τοποθετήστε τα φίλτρα πίσω στο δοχείο σκόνης.
- 22 Τοποθετήστε το δοχείο σκόνης πίσω στη σκούπα.
- 21 Κλείστε το κάλυμμα .
Φίλτρο: **407 135 652/3**

ΚΑΘΑΡΙΣΜΟΣ ΦΙΛΤΡΩΝ ΚΙΝΗΤΗΡΑ

Φίλτρο κινητήρα 'Α'

- 21 Ανοίξε το κάλυμμα.
- 22 Αφαιρέστε το δοχείο σκόνης από τη σκούπα.
- 23 Αφαιρέστε τα φίλτρα από το δοχείο σκόνης όπως φαίνεται στην εικόνα.
- 25 Αφαιρέστε το χάρτινο φίλτρο γυρνώντας το αριστερόστροφα (Α) και τραβήξτε το (Β) όπως φαίνεται στην εικόνα.
- 28 Αφαιρέστε το φίλτρο από τη θέση του.
- 30 Ξεβγάλε το κάτω από τη βρύση και στεγνώστε το εντελώς.
- 28 Τοποθετήστε το φίλτρο πίσω στη θέση του.
- 25 Τοποθετήστε το χάρτινο φίλτρο στη θέση του (Β) και γυρίστε το δεξιόστροφα όπως φαίνεται στην εικόνα.
- 23 Τοποθετήστε τα φίλτρα πίσω στο δοχείο σκόνης.
- 22 Τοποθετήστε το δοχείο σκόνης πίσω στη σκούπα.
- 21 Κλείστε το κάλυμμα.

Φίλτρο κινητήρα 'Β'

- 21 Ανοίξε το κάλυμμα.
- 29 Αφαιρέστε το φίλτρο από τη θέση του.
- 30 Ξεβγάλε το κάτω από τη βρύση και στεγνώστε το εντελώς.
- 29 Τοποθετήστε το φίλτρο πίσω στη θέση του.
- 21 Κλείστε το κάλυμμα.
Φίλτρο κινητήρα **Menalux: D24.**

Καθαρισμός του φίλτρου εξαγωγής *

- 31 Νοίξε τη γρίλια του φίλτρου για να μετακινήσετε το φίλτρο εξαγωγής.
- 32 Βγάλε το φίλτρο έξω από τη γρίλια.
- 30 Ξεβγάλε το κάτω από τη βρύση και στεγνώστε το εντελώς.
- 32 Τοποθετήστε το φίλτρο ξανά μέσα στη γρίλια.
- 31 Κλείστε τη γρίλια.
Κωδικός φίλτρου εξαγωγής: **Menalux D09.**

Αλλαγή φίλτρο HEPA *

- 31 Ανοίξε τη γρίλια του φίλτρου για να μετακινήσετε το φίλτρο εξαγωγής.
- 33 Αφαιρέστε το φίλτρο από τη θέση του και τοποθετήστε ένα καινούργιο.

- 31 Κλείστε τη γρίλια.
Κωδικός φίλτρου εξαγωγής HEPA: **ANC 407 136 317/2.**

Δ ΕΙΚΤΗΣ ΦΙΛΤΡΟΥ

- Πριν ξεκινήσετε το σκούπισμα, βάλτε τη συσκευή στη πρίζα και πατήστε το πλήκτρο έναρξης / παύσης (χωρίς το λάστιχο συνδεδεμένο στη σκούπα). Αν ανάψει το φωτάκι, καθαρίστε το φίλτρο.
- Αν δεν ανάψει το λαμπάκι, συνδέστε το λάστιχο καθώς και όλα τα απαραίτητα συνδετικά και ξεκινήστε το σκούπισμα.
- Το φωτάκι θα τρεμοσβήνει κατά τη διάρκεια του σκούπισματος. Αυτό είναι φυσιολογικό.

ΓΙΑ ΤΗΝ ΠΡΟΣΤΑΣΙΑ ΤΟΥ ΠΕΡΙΒΑΛΛΟΝΤΟΣ

- Προσταθήστε να ανακυκλώσετε υλικά συσκευασίας και παλαιές συσκευές.
- Το χαρτοκιβώτιο της συσκευασίας μπορεί να δοθεί στις θέσεις συλλογής παλαιών χαρτιών.
- Παραδώστε την πλαστική σακούλα από πολυαιθυλένιο (PE) στις θέσεις συγκέντρωσης πολυαιθυλενίου για ανακύκλωση.

Αξιοποίηση της συσκευής μετά το πέρας της διάρκειας ζωής της

- Τα πλαστικά μέρη φέρουν μια σήμανση υλικού, έτσι ώστε μετά το πέρας της διάρκειας ζωής της συσκευής, όπως και τα πόλοιπα υλικά κατασκευής, να μπορούν να παραδοθούν για ανακύκλωση.
- Πληροφορηθείτε παρακαλώ από τις δημοτικές αρχές.

Κατασκευαστής

Suzhou Kingclean Floorcare Co. Ltd.
Xiangyang Road, Suzhou New District.
Suzhou, Jiangsu, China, 215009

- CE** Η συσκευή αυτή συμμορφώνεται με τους ακόλουθους νόμους της ΕΕ:
- Κανονισμός χαμηλής τάσης 2006/95/EC
 - Κανονισμός EMC 89/336/EEC συμπεριλ. τροποποίηση 92/31/EEC και 93/68/EEC



Το σύμβολο στο προϊόν ή επάνω στη συσκευασία του υποδεικνύει ότι δεν πρέπει να μ εταχειρίζετε το προϊόν αυτό ως οικιακό απόρριμμα . Αντιθέτως θα πρέπει να παραδίδεται στο κατάλληλο σημείο συλλογής για την ανακύκλωση ηλεκτρικού και ηλεκτρονικού εξοπλισμού. Εξασφαλίζοντας ότι το προϊόν αυτό διατίθεται σωστά, συμβάλλετε στην αποτροπή ενδεχόμενων αρνητικών συνεπειών για το περιβάλλον και την ανθρώπινη υγεία, οι οποίες θα μπορούσαν διαφορετικά να προκληθούν από ακατάλληλο χειρισμό απόρριψης του προϊόντος αυτού. Για λεπτομερέστερες πληροφορίες σχετικά με την ανακύκλωση του προϊόντος αυτού, επικοινωνήστε με το δημαρχείο της περιοχής σας, την τοπική σας υπηρεσία αποκομιδής οικιακών απορριμμάτων ή με το κατάστημα όπου αγοράσατε το προϊόν.

* Μόνο ορισμένα μοντέλα

CİHAZ PARÇALARININ TANIMI

1. Hortum bağlantı yuvası	10. Hortum
2. Toz haznesi göstergesi	11. Teleskopik boru *
3. Güç kontrolü	12. Plastik boru *
4. Kablo sarma butonu	13. İki fonksiyonlu yer başlığı
5. Açma/Kapama butonu	14. Kombine dar aralık ucu /fırçası *
6. Tekerlek	15. Döşeme başlığı *
7. Toz haznesi	16. Sert yüzey başlığı *
8. Taşıma kolu	17. Turbo başlık *
9. Toz haznesi açma butonu	18. Silindir filtre
	19. Park pozisyonu

* Yalnızca belirli modellerde

ÖNEMLİ EMNİYET ÖNLEMLERİ

- Bu kullanma kılavuzunu dikkatlice okuyun.
 - Cihazı kullanmadan önce şebeke voltajının, bilgi plakasında belirtilen voltaja uyup uymadığını kontrol edin.
 - Süpürgeyi, arızalı olması ya da kablosunun veya fişinin hasarlı olması durumunda çalıştırmayınız. Cihazı kendiniz onarmaya çalışmayınız. Tamir ya da yedek parça talepleriniz için hafta içi Pazartesi- Cuma günleri, saat 09:00- 18:00 arası hizmetinizdeyiz.
 - Kullanılmadığı zamanlarda, temizlik ve tamir esnasında, her zaman süpürgeyi fişini prizden çıkarınız.
 - Asla süpürgeyi çalışır durumdayken gözetimsiz bırakmayın. Çocukları cihazdan uzak tutun ve onunla oynamasına izin vermeyin.
 - Cihaz sadece ev kullanımı içindir. Cihazı kullanma kılavuzunda belirtilen şekilde kullanınız.
 - Cihazı kablosundan çekmeyiniz. Cihazı elektrik fişinden çıkarmak için kablosundan çekmeyiniz. Cihazı hasarlı kablo ile kullanmayınız. Eğer kablo hasarlı ise servis merkezi tarafından değiştirilmelidir. Bu değişim garanti kapsamı dışındadır.
 - Süpürgeyi ıslak zeminlerde ya da sıvı, çamur, kül ve sigara izmariti temizlemek için kullanmayınız. Yanıcı ya da patlayıcı nitelikte maddeleri veya gazları süpürmek için kullanmayınız.
- Yukarıda belirtilen maddeler, süpürge motorunun ciddi olarak hasarlanmasına neden olabilir. Bu sebepten kaynaklanan hasar, garanti kapsamında değildir.**
- Süpürgeyi ıslak elle fişten çekmeyiniz.
 - Süpürgeyi ısıtıcılara, radyatörlere, fırınlara vs. yakın çalıştırmayınız.
 - Toz haznesinin ve hortumun hasarlanmasını önlemek için, süpürmeye başlamadan önce büyük ve keskin nesnelere zeminden kaldırınız.

KULLANMA TALİMATLARI

- Süpürgeyi çalıştırmadan önce filtrelerin yerinde olduğundan ve düzgün yerleştirildiğinden emin olun.
- Hortumu emiş yuvasına yerleştirmek için 'klik' sesi gelene kadar itiniz.
- Emiş yuvasından çıkarmak için ise hortumun sonunda bulunan düğmeye basınız.
- Kabloyu yeteri kadar uzatarak fişini prize takınız. Kablo üzerindeki SARI işaret ideal uzunluğu gösterir. Kablo KİMİZİ işareti geçecek şekilde uzatmayınız.
- Açma/ Kapama düğmesine basarak cihazı çalıştırın. İlk çalıştırmada tam güce 1-2 saniye içinde ulaşmaktadır.
- Kabloyu geri sarmak için, ayağınızla kablo sarma butonuna basınız ve kabloyu dolaşarak hasara sebep olmasını engellemek için elinizle tutunuz.
- Emiş gücü, güç kontrol düğmesi hareket ettirilerek ayarlanabilir.

BAKIM

TOZ HAZNESİNİN BOŞALTIMASI

Süpürgeyi toz haznesini yerine yerleştirilmeden asla çalıştırmayınız. Toz haznesini, süpürgeyi başlığını zemine temas ettirmeden en yüksek güçte çalıştırdığınızda, elektronik filtre göstergesi yanıyorrsa boşaltılmalıdır.

Asla üst kapağı hortum süpürgeye takılı iken açmayın.

- Üst kapağı açın.
- Toz haznesini çıkarın.
- Filtre setini, toz haznesinden belirtildiği şekilde hareket ederek çıkarın.
- Toz haznesindeki birikintileri boşaltın.
- Filtre setini toz haznesine geri yerleştirin.
- Toz haznesini yerine yerleştirin.
- Üst kapağı kapatın.

FİLTRELERİN TEMİZLENMESİ

Filtreler en az yılda iki defa ya da gözle görülür şekilde kirlendiğinde değiştirilmelidir. Emiş gücünün azalmasını önlemek için süpürgeyi her zaman filtreler takılı vaziyette çalıştırınız. Filtreleri değiştirmeden önce süpürgeyi elektrik akımını kesin.

Silindir filtrenin temizlenmesi

Süpürgeyi her zaman silindir filtre takılı olarak çalıştırınız.

- Üst kapağı açın.
- Toz haznesini çıkarın.
- Filtre setini, toz haznesinden belirtildiği şekilde hareket ederek çıkarın.
- Silindir filtreyi, belirtildiği şekilde saat dönüş yönünün tersine çevirin (A) ve çıkarın (B).
- Filtreyi musluğun altına tutarak yıkayın.
- Yaklaşık 24 saat açık havada kurumasını bekleyin ve tekrar kullanmadan önce tam olarak kurduğundan emin olun. Doğrudan güneş ışığına ya da aşırı kuru havaya maruz kalmamasına dikkat edin (saç kurutma makinesi, vs.).
- Eğer cihazı silindir filtre kururken kullanmak isterseniz, ambalaj kutusunun içine yerleştirilmiş olan ilave silindir filtreyi kullanabilirsiniz *.



- 25 Silindir filtreyi, yerine yerleştirin (B) ve saat dönüş yönünde çevirin (A).
- 23 Filtre setini, toz haznesine belirtildiği şekilde hareket ederek yerleştirin.
- 22 Toz haznesini tekrar süpürgeye yerleştirin.
- 21 Üst kapağı kapatın.
Silindir filtre referans numarası : 407 135 652/3.

Motor filtrelerinin temizlenmesi

Motor filtre 'A'

- 21 Üst kapağı açın.
- 22 Toz haznesini çıkarın.
- 23 Filtre setini, toz haznesinden belirtildiği şekilde hareket ederek çıkarın.
- 25 Silindir filtreyi, belirtildiği şekilde saat dönüş yönünün tersine çevirin (A) ve çıkarın (B).
- 28 Filtreyi yerinden çıkarın.
- 30 Filtreyi musluğun altına tutarak yıkayın ve tamamen kurutun.
- 28 Filtreyi tekrar yerine yerleştirin.
- 25 Silindir filtreyi, yerine yerleştirin (B) ve saat dönüş yönünde çevirin (A).
- 23 Filtre setini, toz haznesine belirtildiği şekilde hareket ederek yerleştirin.
- 22 Toz haznesini tekrar süpürgeye yerleştirin.
- 21 Üst kapağı kapatın.
Mikrofiltre referans numarası : Menalux D24.

Motor filtre 'B'

- 21 Üst kapağı açın.
- 29 Filtreyi yerinden çıkarın.
- 30 Filtreyi musluğun altına tutarak yıkayın ve tamamen kurutun.
- 29 Filtreyi tekrar yerine yerleştirin.
- 21 Üst kapağı kapatın.
Mikrofiltre referans numarası : Menalux D24.

Hava çıkış filtresinin temizlenmesi *

- 31 Hava çıkış filtresini çıkarmak için filtre izgarasını açın.
- 32 Filtreyi izgaradan çıkarın.
- 32 Filtreyi musluğun altında tutarak yıkayın ve tamamen kurutun.
- 32 Filtreyi tekrar izgaraya yerleştirin.
- 31 Filtre izgarasını kapatın.
Hava çıkış filtresi referans numarası: Menalux D09.

HEPA filtresi değiştirmek için *

- 31 Hava çıkış filtresini çıkarmak için filtre izgarasını açın.
- 33 Filtreyi izgaradan çıkarın ve yenisini yerleştirin.
- 31 Filtre izgarasını kapatın.
HEPA filtre referans numarası: 407 136 317/2.

ÇEVREYİ KORUMA

Ambalaj malzemesini ve eski cihazınızı, geri dönüşümleri yapılabileceğini düşünerek elden çıkarın. Karton kutuyu atık kağıt toplama noktasına bırakabilirsiniz. Polietilenden (PE) mamul olan plastik torbayı, PE toplama noktasına bırakabilirsiniz.

Cihazı elden çıkarma

Cihazın bütün plastik parçalarında, malzeme tanım bilgileri işaretlenmiştir. Dolayısıyla bu malzemeler, cihaz ömrünü doldurduğunda ve elden çıkarılırken uygun geri dönüşüm noktalarına bırakılabilirler. Bu konuda bilgi almak için çevre ile ilgili yerel kurumlara başvurabilirsiniz.

Engellenmiş hava akışı ve kirli filtreler

Başlık/boru/hortum ünitelerinde tıkanma olduğunda ya da filtreler kir ile bloke olduğunda cihaz otomatik olarak durur.

Bu durumda, cihazı fişten çekin ve 20-30 dakika soğumasına izin verin. Tıkanıklığı giderin ve/veya filtreleri temizleyin. Süpürgeyi yeniden çalıştırın.

Teknik özellikler

Çalışma gerilimi: 230 V/50 Hz, maksimum Güç: 1600 W *

Cihazınızın kullanım ömrü 10 yıldır. Kullanım ömrü üretici ve/veya ithalatçı firmanın cihazınızla ilgili yedek parça temini ve bakım süresini ifade eder.

Electrolux Day.Tuk. Mam. San ve Tic. A.S., Tarlabası Bulvarı No. 35, Taksim İstanbul
Tel: 0 212 293 10 20, Fax: 0 212 251 91 44. Ücretsiz Tüketici Danışma Hattı 0 800 211 61 69

Üretim Yeri:

Ningbo Dahua Electric Appliance Co. Ltd
No. 547, West Yangming Road
315400 Yuyao, Zhejiang, China



- Bu cihaz aşağıdaki EC Direktifleri ile uyumludur: 2006/95/EC sayılı Düşük Voltaj Direktifi
- 92/31/EEC ve 93/68/EEC değişikliklerini de kapsayan 89/336/EEC sayılı EMC Direktifi

Ürün veya ürünün ambalajı üzerindeki  sembolü, bu ürünün normal ev atığı gibi işlem göremeyeceğini belirtir. Bunun yerine, elektrikli ve elektronik ekipmanların geri dönüşümü için belirlenen toplama noktalarına teslim edilmelidir. Bu ürünün doğru bir şekilde elden çıkarılmasını sağlayarak, aksi bir şekilde şekilde atılmasının veya imha edilmesinin ortaya çıkarabileceği, çevre ve insan sağlığı açısından potansiyel olumsuz sonuçları önlemeye yardımcı olmuş olursunuz. Bu ürünün geri dönüşümü hakkında daha detaylı bilgi için lütfen yerel şehir büronuz, ev çöpü toplama servisiniz ya da ürünü satın aldığınız mağaza ile temasa geçiniz.

* Yalnızca belirli modellerde

FŐ RÉSZEK

1. Beszívó nyílás	11. Teleszkópos cső *
2. Portartály telítettség-jelző	12. 2 db-os műanyag cső *
3. Szívásérősség-szabályozó	13. Kétállású padlószívófej
4. Kábelvisszacsvélő gomb	14. Résszívó *
5. Ki/Be kapcsoló gomb	15. Kis szívófej *
6. Kerék	16. Szívófej kemény felületekhez *
7. Portartály	17. Turbó szívófej *
8. Hordozó fogantyú	18. HEPA filter
9. Portartály-nyitógomb	19. Vízszintes parkolóállás
10. Gégecső	* Csak egyes típusok esetén

BIZTONSÁGI ÚTMUTATÁSOK

- Gondosan olvassa el a Használati útmutatót.
- Amennyiben továbbadja a készüléket másnak, feltétlenül adja át vele a Használati Útmutatót és a "Szerviz és vevőszolgálat" című füzetünket is.
- Ha bármi megjegyzése lenne a készülékkel vagy a Használati Útmutatóval kapcsolatban, kérjük lépjen érintkezésbe velünk: 1142 Budapest, Erzsébet királyné út 87. Telefon: 06 /1 252 17 73.
- A készülék használata előtt ellenőrizze, hogy az adattáblán megadott feszültség megegyezik-e az Ön lakhelyén lévő hálózati feszültséggel.
- Ne kapcsolja be a készüléket, ha bármilyen hibát észlel vagy megsérült a csatlakozó vezeték, illetve a csatlakozó dugó. Soha ne próbálja meg saját maga megjavítani a készüléket. A meghibásodott készülék javítását, beleértve a csatlakozó vezeték vagy a dugó cseréjét is, csak a jótállási jegyben megjelölt szerviz végezheti.
- Mindig húzza ki a csatlakozó dugót a konnektorból, ha nem használja a készüléket, szállítás előtt, vagy ha bármilyen tisztítási munkát végez a készüléken.
- Soha ne hagyja a bekapcsolt készüléket felügyelet nélkül. Tartsa távol a készüléket a gyermekektől.
- A készülék kizárólag háztartási használatra készült. Mindig a Használati Útmutatóban leírtak szerint használja a készüléket.
- Ne húzza a készüléket a csatlakozó vezetéknel fogva. A konnektorból való kihúzásnál mindig a dugót fogja meg és sohase a csatlakozó vezetékét.
- Ne használja a készüléket nedves felületen, illetve folyadék, sár vagy égő cigarettacsikk felszívására.
- Ne szívjon fel a készülékkel gyúlékony, vagy robbanó anyagot, illetve gázt.
- Ne szívjon fel a készülékkel finom port (liszt, cement, hamu, stb.)

Ezen anyagok komoly kárt tehetnek a motorban. A garancia ezen károokra nem terjed ki!

- Nedves kézzel ne húzza ki a csatlakozó dugót a konnektorból.
- Ne működtesse a porszívót fűtőkészülék, radiátor, tűzhely közvetlen közelében.
- A porszívózás megkezdése előtt távolítsa el a földről a nagy, vagy éles tárgyakat, hogy a portartály és a gégecső károsodását elkerülje.

HASZNÁLATI TUDNIVALÓK

- Mielőtt a készüléket használja, győződjön meg arról, hogy a portartály és a szűrők megfelelően a helyükön vannak-e.
- 20 Használat előtt: illesszük bele a gégecsövet a beszívó nyílásba, és nyomjuk be kattantásig.
- 20 Használat után: a gégecső végén található gombot megnyomva távolítsuk el a gégecsövet.
- A porszívózás megkezdése előtt húzza ki a megfelelő hosszúságú vezetékét, majd csatlakoztassa a dugót a konnektorba. A csatlakozó vezetéken lévő SÁRGA jelölés az ideális hosszúságot mutatja. A csatlakozó vezetékét ne húzza túl a PIROS jelzésen.
- A készülék bekapcsolásához nyomja meg a Ki/Be kapcsolót. A gép bekapcsolás után 1-2 másodperccel éri el a maximális szívásérősséget.
- A csatlakozó vezeték visszatekeréséhez nyomja meg a kábelvisszacsvélő gombot, és közben tartsa meg kézzel a vezetékét, hogy az egyenletes felcsavarodás biztosított legyen és ne sérülhessen meg a vezeték.
- A modellek elektronikus szívásszabályozóját a "MAX" és "MIN" pontok között eltolva állíthatja be.
- A szívásérősség állítható a gégecső csatlakozón lévő retesz segítségével is.
- Zajszint: 83dB (A).

KARBANTARTÁS

A PORTARTÁLY TARTALMÁNAK ELTÁVOLÍTÁSA

A készüléket mindig a helyesen behelyezett portartállyal használja.

A portartályt üríteni kell amennyiben a portartály telítettség-jelző piros, maximális szívásérősség mellett.

Soha ne nyissa fel a portartály fedelét amikor a gégecső össze van illesztve a porszívóval.

- Nyissa fel a portartály fedelét.
- Vegye ki a portartályt.
- Vegye ki a filter egységet a portartályból.
- Ürítse ki a portartályt.
- Helyezze vissza a filter egységet a portartályba.
- Helyezze vissza a portartályt a porszívóba.
- Zárja le a portartály fedelét.

A SZŰRŐK TISZTÍTÁSA

A szűrőket legalább évente kétszer meg kell tisztítani. A tisztítást akkor is el kell végezni, ha a szűrőkön látható szennyeződés van.

A porszívót mindig eredeti szűrőkkel használja, hogy a szívásérősség csökkenését elkerülje.

- A szűrők tisztítása előtt válassza le a készüléket az elektromos hálózatról.
- Ne tisztítsa a szűrőket mosógépben.
- Ne használjon hajszárítót a szűrők szárítására.



A HEPA szűrő tisztítása

A készüléket mindig a helyesen behelyezett HEPA szűrővel használja.

- 21 Nyissa fel a portartály fedelét.
 - 22 Vegye ki a portartályt.
 - 23 Vegye ki a filter egységet a portartályból.
 - 25 Távolítsa el a HEPA szűrőt úgy, hogy az óramutató járásával ellentétes irányba tekeri (A) és lehúzza (B).
 - 26 Kézmeleg vízben mossa ki a szűrőt.
 - 27 Hagyja száradni 24 órán át, hogy az újabb használat előtt teljesen megszáradjon. Ne tegye ki a szűrőt közvetlen napfénynek illetve szélsőséges hatásoknak (pl. hajszáritó).
- Ha ezen idő alatt szeretné használni újra a készüléket, a dobozban található másik HEPA filter helyezze be *.
- 25 Helyezze vissza a HEPA szűrőt a helyére (B) és fordítsa el az óramutató járásával megegyező irányba (A).
 - 23 Helyezze vissza a filter egységet a portartályba.
 - 22 Helyezze vissza a portartályt a porszívóba.
 - 21 Zárja le a portartály fedelét.
- HEPA szűrő referenciaszám: 407 133 652/3.

A motorvédő szűrők tisztítása

Motorvédő szűrő „A”

- 21 Nyissa fel a portartály fedelét.
 - 22 Vegye ki a portartályt.
 - 23 Vegye ki a filter egységet a portartályból.
 - 24 Távolítsa el a HEPA szűrőt úgy, hogy az óramutató járásával ellentétes irányba tekeri (A) és lehúzza (B).
 - 28 Vegye ki a szűrőt.
 - 30 Kézmeleg vízben mossa ki a szűrőt, és hagyja megszáradni.
 - 28 Helyezze vissza a szűrőt.
 - 25 Helyezze vissza a HEPA szűrőt a helyére (B) és fordítsa el az óramutató járásával megegyező irányba (A).
 - 23 Helyezze vissza a filter egységet a portartályba.
 - 22 Helyezze vissza a portartályt a porszívóba.
 - 21 Zárja le a portartály fedelét.
- Motorvédő szűrő referenciaszáma: Menalux D24.

Motorvédő szűrő „B”

- 21 Nyissa fel a portartály fedelét.
 - 29 Vegye ki a szűrőt.
 - 30 Kézmeleg vízben mossa ki a szűrőt, és hagyja megszáradni.
 - 29 Helyezze vissza a szűrőt.
 - 21 Zárja le a portartály fedelét.
- Motorvédő szűrő referenciaszáma: Menalux D24.

A MOSHATÓ kimeneti szűrő tisztítása *

- 31 Nyissa ki a szűrőtartó rácsot.
 - 32 Vegye ki a szűrőt.
 - 30 Kézmeleg vízben mossa ki a szűrőt, és hagyja megszáradni.
 - 32 Helyezze vissza a szűrőt a rácsba.
 - 31 Zárja le a szűrőtartó rácsot.
- Kimeneti mikroszűrő referenciaszáma: Menalux D09.

A NEM MOSHATÓ kimeneti szűrő cseréje *

- 31 Nyissa ki a szűrőtartó rácsot.
 - 33 Vegye ki a HEPA szűrőt, és helyezzen be egy újat.
 - 31 Zárja le a szűrőtartó rácsot.
- Kimeneti HEPA szűrő referenciaszáma: ANC 407 136 317/2.

KÖRNYEZETVÉDELMI TUDNIVALÓK

- **Ne dobja a szemébe a csomagolóanyagokat és a használaton kívüli készüléket.**
 - A karton csomagolóanyagot a megfelelő papírgyűjtő helyen adja le.
 - A PE jelzésű polietilén műanyag zacskót a polietilén gyűjtőhelyen adja le újrahasznosításra.
 - A polisztirol anyagú csomagolóelemeket a polisztirol gyűjtőhelyen (PS) adja le újrahasznosításra.
 - A készülék élettartamának a végén ismételtlen feldolgozható.
 - A műanyag alkatrészek mindegyike egy anyagazonosító jelzéssel rendelkezik, így ezek más anyagokhoz hasonlóan szintén újra feldolgozhatók a készülék élettartamának lejárta után.
 - A megfelelő gyűjtőhelyek címe felől a helyi környezetvédelmi hatóságtól kérhet információt.
- Elzáró légáramlás és szennyezett szűrők esetén**
- A porszívó automatikusan leáll, ha a szívófejben, a gégecsőben, vagy a csőben valami elzárja a levegő áramlását, illetve ha a szűrők vagy a portartály elszennyeződtek, eltömődtek.
 - Ilyenkor válassza le a készüléket az elektromos hálózatról és 45-60 percig hagyja hűlni.
 - Utána szüntesse meg az elzáródást, vagy tisztítsa meg a szűrőket és/vagy a portartályt.
 - Indítsa újra a porszívót.
 - A garancia nem terjed ki az eltömődött részek tisztítására.



- Ez a készülék megfelel az EK alábbi irányelveinek:
- 2006/95 "A kiveszeztésről szóló irányelv"
 - 89/336/EGK, "Az elektromágneses kompatibilitásról szóló irányelv", beleértve a 92/31/EGK és 93/68/EGK számú módosításokat is.



A terméken vagy a csomagoláson található szimbólum azt jelzi, hogy a termék nem kezelhető háztartási hulladékként. Ehelyett a terméket el kell szállítani az elektromos és elektronikai készülékek újrahasznosítására szakosodott megfelelő begyűjtő helyre. Azzal, hogy gondoskodik ezen termék helyes hulladékba helyezéséről, segít megelőzni azokat, a környezetre és az emberi egészségre gyakorolt potenciális kedvezőtlen következményeket, amelyeket ellenkező esetben a termék nem megfelelő hulladékkezelése okozhatna. Ha részletesebb tájékoztatásra van szüksége a termék újrahasznosítására vonatkozóan, kérjük, lépjen kapcsolatba a helyi önkormányzattal, a háztartási hulladékok kezelését végző szolgáltattal vagy azzal a bolttal, ahol a terméket vásárolta.

* Csak egyes típusok esetén

OPIS ELEMENTÓW

1. Gniazdo podłączenia węża	10. Wąż
2. Elektroniczny wskaźnik filtra	11. Rura teleskopowa *
3. Regulator mocy	12. Plastikowe rury *
4. Przycisk związca przewodu zasilającego	13. Dwufunkcyjna ssawko-szczotka
5. Przycisk włącz. / wyłącz.	14. Ssawka szczelinowa *
6. Kółka	15. Ssawko-szczotka do mebli z tapicerką *
7. Pojemnik na kurz	16. Ssawko-szczotka do twardych podłóg *
8. Uchwyt	17. Ssawko-szczotka turbo *
9. Przycisk otwierania pojemnika na kurz	18. Filtr z kasetą
	19. Pozycja spoczynkowa

* Tylko niektóre modele

WSKAZÓWKI DOTYCZĄCE BEZPIECZEŃSTWA

- Przed rozpoczęciem eksploatacji należy zapoznać się ze wskazówkami umieszczonymi w niniejszej instrukcji obsługi. Instrukcję należy zachować.
 - Sprawdzić, czy napięcie w instalacji elektrycznej jest zgodne z parametrami odkurzacza wskazanymi na tabliczce znamionowej.
 - Nie włączać odkurzacza, jeśli nosi ślady uszkodzenia lub ma zniszczony przewód lub wtyczkę. Nie naprawiać urządzenia samodzielnie. Naprawę należy zlecić serwisowi autoryzowanemu przez producenta.
 - Po zakończeniu odkurzania należy wyjąć wtyczkę przewodu zasilającego z gniazdka (oraz przed przystąpieniem do czyszczenia lub konserwacji).
 - Nie pozostawiać włączonego urządzenia bez nadzoru. Przechowywać poza zasięgiem dzieci.
 - Odkurzacz jest przeznaczony do użytku wyłącznie w gospodarstwie domowym. Odkurzacz został zaprojektowany tak, aby mogli go Państwo bezpiecznie i sprawnie obsługiwać. Prosimy o przestrzeganie poniższych wskazówek.
 - Nie należy ciągnąć za przewód zasilający (np. przy odłączaniu od zasilania). Nie używać odkurzacza z uszkodzonym przewodem zasilającym. W przypadku uszkodzenia przewodu zasilającego należy go wymienić w autoryzowanym zakładzie serwisowym. Usterki przewodu nie są objęte gwarancją producenta.
 - Nie należy używać odkurzacza do zbierania cieczy oraz płynnych się niedopałków i żarzącego się popiołu, drobnego pyłu, cementu, gruzu, mąki itp. Nie należy używać odkurzacza w pobliżu gazów łatwopalnych.
- Może to doprowadzić do poważnego uszkodzenia silnika, którego naprawa nie jest objęta gwarancją producenta.**
- Nie wyjmować wtyczki przewodu z gniazdka mokrymi rękoma.
 - Nie odkurzać zbyt blisko grzejników, piecyków itp.
 - Przed rozpoczęciem odkurzania należy usunąć z podłogi ostre lub duże przedmioty, które mogłyby uszkodzić pojemnik na kurz lub wąż.

WSKAZÓWKI DOTYCZĄCE OBSŁUGI

- Przed odkurzaniem sprawdzić, czy wszystkie filtry są na miejscu.
- 20 Włożyć wąż do otworu, aż nastąpi słyszalne zatrzaśnięcie.
- 20 Aby wyjąć wąż z gniazda należy wcisnąć przycisk na w końcu węża.
- Wysunąć przewód na odpowiednią długość i włożyć wtyczkę do gniazdka elektrycznego. ŻÓŁTY symbol na przewodzie wskazuje odpowiednią długość przewodu. Nie wyciągać przewodu poza symbol CZERWONY.
- Wcisnąć przycisk włącz./wyłącz., aby uruchomić odkurzacz. Odkurzacz osiągnie pełną moc po ok. 1-2 sekundach.
- Aby zwinąć przewód zasilający należy wcisnąć stopą przycisk związca przewodu i trzymając przewód przesuwając, aby schować się wewnątrz odkurzacza.
- Aby zwiększyć/zmniejszyć siłę ssania należy przesuwając regulator na korpusie odkurzacza.
- Przesuwanie regulatora mocy powoduje zmianę siły pochłaniania odkurzacza.
- Poziom hałasu: 83 dB (A).

KONSERWACJA OPRÓŻNIANIE POJEMNIKA NA KURZ

- Nie wolno używać odkurzacza bez włożonego pojemnika na kurz.
- Pojemnik należy opróżnić, jeśli wskaźnik filtra jest podświetlony w czasie pracy odkurzacza na najwyższej mocy, a szczotka jest uniesiona nad podłogą.
- **Nie otwierać pokrywy, gdy wąż jest podłączony do odkurzacza.**
- 21 Podnieść pokrywę.
- 22 Wyjąć pojemnik na kurz z odkurzacza.
- 23 Wyjąć zestaw filtrów z pojemnika na kurz (wysuwając w kierunku wskazanym na rysunku).
- 24 Opróżnić pojemnik na kurz.
- 22 Włożyć czyste filtry do pojemnika.
- 21 Zamknąć pokrywę.

CZYSZCZENIE FILTRÓW

Filtry należy wymieniać przynajmniej dwa razy do roku (lub wtedy, gdy są widocznie zanieczyszczone). Nie należy używać odkurzacza bez filtrów. Inaczej można zmniejszyć efektywność odkurzania, siłę ssania oraz uszkodzić silnik. Odłączyć odkurzacz od zasilania przed przystąpieniem do wymiany filtrów. Czyszczenie filtra z kasetą Nie należy używać odkurzacza bez filtra z kasetą.



WYMIANA KASETY Z FILTREM

- 21 Podnieść pokrywę.
 - 22 Wyjąć pojemnik na kurz z odkurzacza.
 - 23 Wyjąć filtry z pojemnika na kurz, wysuwając w kierunku wskazanym na rysunku.
 - 25 Wyjąć filtr kasetowy obracając go w lewą stronę (A) i wyciągnąć (B) w kierunku wskazanym na rysunku.
 - 26 Oplukać pod bieżącą wodą.
 - 27 Pozostawić na ok. 24 godziny upewniając się, że jest całkowicie wysuszony przed włożeniem na miejsce. Nie wystawiać na bezpośrednie działanie słońca i nie suszyć mocnym strumieniem, np. suszarki do włosów. Jeżeli zamierzasz Państwo używać odkurzacza, gdy filtr z kasetą oczekuje na wysuszenie, można włożyć do odkurzacza nowy, dodatkowy filtr, znajdujący się w opakowaniu urządzenia *.
 - 25 Włożyć filtr z kasetą na miejsce (B) i obrócić w prawą stronę (A), jak pokazano na rysunku.
 - 23 Włożyć filtry do pojemnika.
 - 22 A pojemnik na kurz do odkurzacza.
 - 21 Zamknąć pokrywę.
- Numer katalogowy filtra z kasetą: 407 135 652/3.

CZYSZCZENIE FILTRÓW SILNIKA

Filtr silnika 'A'

- 21 Podnieść pokrywę.
- 22 Wyjąć pojemnik na kurz z odkurzacza.
- 23 Wyjąć filtry z pojemnika na kurz, wysuwając w kierunku wskazanym na rysunku.
- 25 Wyjąć filtr kasetowy obracając go w lewą stronę (A) i wyciągnąć (B) w kierunku wskazanym na rysunku.
- 26 Wyjąć filtr.
- 30 Oplukać pod bieżącą wodą i dokładnie osuszyć.
- 30 Włożyć filtr na miejsce.
- 25 Włożyć filtr z kasetą na miejsce (B) i obrócić w prawą stronę (A), jak pokazano na rysunku.
- 23 Włożyć filtry do pojemnika.
- 22 Włożyć pojemnik na kurz do odkurzacza.
- 21 Zamknąć pokrywę.

Filtr silnika 'B'

- 21 Podnieść pokrywę.
 - 29 Wyjąć filtr.
 - 30 Oplukać pod bieżącą wodą i dokładnie osuszyć.
 - 28 Włożyć filtr na miejsce.
 - 21 Zamknąć pokrywę.
- Numer katalogowy filtra silnika: Menalux D24.

WYMIANA NIEZMYWALNEGO FILTRA WYLOTOWEGO HEPA *

- 31 Otworzyć kratkę filtra.
 - 32 Wyjąć filtr z kratki.
 - 30 Oplukać pod bieżącą wodą i dokładnie wysuszyć.
 - 32 Włożyć filtr do kratki.
 - 32 Zamknąć pokrywę.
- Numer katalogowy filtra wylotowego: Menalux D09.

CZYSZCZENIE ZMYWALNEGO MIKROFILTRA WYLOTOWEGO *

- 31 Otworzyć kratkę filtra aby wyjąć filtr wylotowy.
- 33 Wyjąć filtry z kratki.
- 31 Włożyć nowy filtr na miejsce i zamknąć ramkę filtra. Filtr HEPA - kod części: ANC 407 136 317/2.

WSKAŹNIK FILTRA

- Przed przystąpieniem do odkurzania należy włożyć wtyczkę przewodu do gniazdka (bez podłączania węża i ssawki). Jeśli wskaźnik jest podświetlony należy oczyścić filtr.
- Jeśli wskaźnik jest wygaszony należy podłączyć wąż oraz ssawkę lub szczotkę i rozpocząć odkurzanie.
- Wskaźnik będzie pulsował podczas odkurzania —jest to normalne.

OCHRONA ŚRODOWISKA

- Elementy opakowania oraz urządzenie należy oddać do punktu zbiórki surowców wtórnych i urządzeń elektrycznych.
- Kartonowe elementy opakowania należy złożyć w odpowiednim pojemniku na papier.
- Plastikowe torby z polietylenu (PE) należy złożyć w odpowiednim pojemniku na plastik.

PRZEKAZANIE ZUŻYTEGO URZĄDZENIA

- Plastikowe i odpowiednio oznaczone elementy nadają się do recyklingu.
- Zasięgnąć informacji u władz lokalnych.
- Zablokowany przepływ powietrza oraz zanieczyszczone filtry
- Odkurzacz wyłączy się, jeśli filtry będą zanieczyszczone lub wąż/rura/ssawko-szczotka będzie zablokowana.
- Odłączyć urządzenie od zasilania. Pozostawić na ok. 20-30 min. do ostygnięcia. Usunąć blokadę lub oczyścić/wymienić filtry.
- Odkurzacz będzie gotowy do pracy.



Urządzenie spełnia wymagania Dyrektyw Unii Europejskiej:

- Dyrektywa 2006/95/EC —niskie napięcie
- Dyrektywa 89/336/EEC ze zmianami 92/31/EEC oraz 93/68/EEC —kompatybilność elektromagnetyczna



Symbol  na produkcie lub na opakowaniu oznacza, że tego produktu nie wolno traktować tak, jak innych odpadów domowych. Należy oddać go do właściwego punktu skupu surowców wtórnych zajmującego się złomowaniem sprzętem elektrycznym i elektronicznym. Właściwa utylizacja i złomowanie pomaga w eliminacji niekorzystnego wpływu złomowanych produktów na środowisko naturalne oraz zdrowie. Aby uzyskać szczegółowe dane dotyczące możliwości recyklingu niniejszego urządzenia, należy skontaktować się z lokalnym urzędem miasta, służbami oczyszczania miasta lub sklepem, w którym produkt został zakupiony.

* Tylko niektóre modele

OPIS DIJELOVA

1. Otvor za umetanje crijeva	10. Crijevo
2. Elektronski indikator filtera	11. Teleskopska cijev *
3. Kontrola snage	12. Plastične cijevi *
4. Tipka za namatanje kabela	13. Četka za podove sa dvostrukom namjenom
5. Tipka za uključivanje/isključivanje	14. Nastavak za procijepce *
6. Kotač	15. Nastavak za tapcirani namještaj *
7. Spremnik za prašinu	16. Priključak za čišćenje podova *
8. Ručka za nošenje	17. Turbo priključak *
9. Tipka za otvaranje spremnika za prašinu	18. Kasetni filter
	19. Položaj za parkiranje

* Samo određeni modeli

VAŽNE SIGURNOSNE NAPOMENE

- Pažljivo pročitajte ova uputstva za uporabu.
- Prije uporabe uređaja, provjerite da glavni napon odgovara naponu prikazanom na pločici s tehničkim podacima.
- Nemojte uključivati uređaj ako je na bilo koji način oštećen ili ako je oštećen kabel mrežnog napajanja ili utikač. Nemojte sami popravljati uređaj.
- Uvijek izvucite kabel mrežnog napajanja iz zidne utičnice kad uređaj nije u uporabi i prije bilo koje radnje čišćenja ili održavanja uređaja.
- Nikad nemojte ostaviti uređaj bez nadzora kad je uključen. Držite uređaj izvan dohvata djece.
- Uređaj je namijenjen samo za uporabu u kućanstvu. Koristite ga na način opisan u ovim uputstvima za uporabu.
- Ne povlačite uređaj tako da vučete kabel. Ne isključujte uređaj iz utičnice povlačenjem za kabel. Ne koristite uređaj sa oštećenim kablom. Ako je kabel oštećen, potrebno ga je zamijeniti u ovlaštenom servisnom centru. Zamjena kabela nije pokrivena jamstvom.
- Ne koristite uređaj na mokrim površinama ili za usisavanje tekućina, blata, pepela i gorućih opušaka cigareta. Ne usisavajte nikakve jako zapaljive ili eksplozivne tvari ili plinove.
- **Ti materijali mogu uzrokovati ozbiljna oštećenja motora —oštećenja koja nisu pokrivena jamstvom.**
- Ne isključujte uređaj iz zidne utičnice ako su vam ruke mokre.
- Ne upotrebljavajte usisavač preblizu grijalicama i radiatorima, pećnicama i sl.
- Prije nego započnete koristiti usisavač, molimo da uklonite velike ili oštre predmete sa poda kako bi spriječili oštećenje spremnika za prašinu i crijeva.

UPUTSTVA ZA UPORABU

- Prije uključivanja uvjerite se da su filteri pravilno postavljeni.
- 20 Kako bi spojili crijevo u otvor za usisavanje pritisnite ga dok ne klikne.
- 20 Za odvajanje crijeva iz otvora za usisavanje pritisnite tipku na kraju crijeva.
- Izvucite dovoljnu duljinu kabela i uključite utikač u zidnu utičnicu. ŽUTA oznaka na kابلu prikazuje idealnu duljinu kabela. Ne izvlačite kabel iza CRVENE oznake.
- Pritisnite tipku za uključivanje/isključivanje. Pri prvom uključivanju puna snaga se postigne nakon otprilike 1-2 sekunde.
- Za namatanje kabela, pritisnite stopalom tipku za namatanje kabela i pridržavajte kabel rukom kako bi osigurali da ne skače i time uzrokuje oštećenja.
- Pomicanjem kontrole za regulaciju snage, usisna snaga se može podesiti.
- Razina buke: 83 dB (A).

ODRŽAVANJE UKLANJANJE SADRŽAJA SPREMNIKA ZA PRAŠINU

- Nikad ne koristite usisavač bez stavljenog spremnika za prašinu.
- Spremnik za prašinu morate isprazniti ako prozor elektronskog indikatora svjetli kad usisavač radi na najjačem podešenju i kad je četka podignuta s poda. **Nikad nemojte otvarati gornji pokrov kad je crijevo spojeno na usisavač.**
- 21 Otvorite gornji pokrov.
 - 22 Izvadite spremnik za prašinu iz usisavača.
 - 23 Izvadite set filtera iz spremnika za prašinu na način prikazan na slici.
 - 24 Ispraznite sadržaj spremnika za prašinu.
 - 23 Vratite set filtera natrag u spremnik za prašinu.
 - 22 Stavite spremnik za prašinu natrag u usisavač.
 - 21 Zatvorite gornji pokrov.

ČIŠĆENJE FILTERA

- Filtere je potrebno zamijeniti najmanje dva puta godišnje ili kad postanu vidljivo zaprljani.
- Uvijek koristite usisavač sa postavljenim filterima kako bi izbjegli smanjenje snage usisa.
- Isključite usisavač iz električne utičnice prije promjene filtera.

Čišćenje kasetnog filtera

- Uvijek koristite usisavač sa postavljenim kasetnim filterom.
- 21 Otvorite gornji pokrov.
 - 22 Izvadite spremnik za prašinu iz usisavača.
 - 23 Izvadite set filtera iz spremnika za prašinu na način prikazan na slici.
 - 25 Izvadite kasetni filter okretanjem obrnuto od smjera kazaljki na satu (A) i izvucite ga van (B) na način prikazan na slici.
 - 26 Isperite ga pod mlazom vode.



- 27 Sušite ga na zraku otprilike 24 sata, kako bi osigurali da je potpuno suh prije ponovne uporabe. Izbjegavajte izravnu sunčevu svjetlost i ekstremno suhe uvjete (sušilo za kosu i sl.).
Ako elite koristiti usisavač za vrijeme dok se kasetni filter suši, možete koristiti dodatni kasetni filter koji je stavljen u kutiju za pakiranje *.
- 25 Stavite kasetni filter natrag na mjesto (B) i okrenite u smjeru kazaljki na satu (A) na način prikazan na slici.
- 23 Vratite set filtera natrag u spremnik za prašinu.
- 22 Stavite spremnik za prašinu natrag u usisavač.
- 21 Zatvorite gornji pokrov.

Referencijalni broj kasetnog filtera: 407 135 652/3.

ČIŠĆENJE FILTERA MOTORA

Filter motora «A»

- 21 Otvorite gornji pokrov.
- 22 Izvadite spremnik za prašinu iz usisavača.
- 23 Izvadite set filtera iz spremnika za prašinu na način prikazan na slici.
- 25 Izvadite kasetni filter okretanjem obrnuto od smjera kazaljki na satu (A) i izvucite ga van (B) na način prikazan na slici.
- 28 Izvadite filter.
- 30 Isperite ga pod mlazom vode i u potpunosti osušite.
- 28 Stavite filter natrag na mjesto.
- 25 Stavite kasetni filter natrag na mjesto (B) i okrenite u smjeru kazaljki na satu (A) na način prikazan na slici.
- 23 Vratite set filtera natrag u spremnik za prašinu.
- 22 Stavite spremnik za prašinu natrag u usisavač.
- 21 Zatvorite gornji pokrov.

Filter motora «B»

- 21 Otvorite gornji pokrov.
 - 29 Izvadite filter.
 - 30 Isperite ga pod mlazom vode i u potpunosti osušite.
 - 29 Stavite filter natrag na mjesto.
 - 21 Zatvorite gornji pokrov.
- Referencijalni broj filtera motora: Menalux D24.

ČIŠĆENJE ISPUŠNOG MIKROFILTRA KOJI JE PERIV U VODI *

- 31 Otvorite rešetku filtera i izvadite filter izlaznog zraka.
 - 32 Izvadite filter iz rešetke.
 - 30 Isperite ga pod mlazom vode i u potpunosti osušite.
 - 32 Vratite filter natrag u rešetku.
 - 31 Zatvorite gornji pokrov.
- Referencijalni broj filtera izlaznog zraka: Menalux D09.

ZAMJENA ISPUŠNOG HEPA FILTRA KOJI NIJE PERIV U VODI *

- 31 Otvorite rešetku filtera kako bi izvadili filter.
 - 33 Uklonite filtere sa rešetke i stavite nov filter na njegovo mjesto.
 - 31 Zatvorite rešetku filtera.
- Narudžbeni broj HEPA filtera: ANC 407 136 317/2.

ZAŠTITA OKOLIŠA

- Pokušajte reciklirati materijal za pakiranje i dotrajali usisavač.
- Kartonsko pakiranje možete odložiti na prikupljalište starog papira.
- Odložite plastične vrećice napravljene od polietilena (PE) na reciklažno PE odlagalište.

Reciklirajte uređaj na kraju vijeka trajanja

- Plastični dijelovi označeni su za to namijenjenim identifikacijskim oznakama, tako da poput ostalih materijala, mogu biti reciklirani na kraju vijeka trajanja uređaja.

Začepljeno strujanje zraka i prljavi filteri

- Usisavač se automatski zaustavlja ako dođe do začepljenja četke/cijevi/crijeva ili ako su filteri začepljeni prljavštinom.
- U tom slučaju, isključite uređaj iz napajanja i pustite da se ohladi 20-30 minuta. Očistite začepljenje i/ili očistite filtere.
- Ponovo uključite uređaj



- Ovaj aparat je u skladu sa sljedećim EC direktivama:
 - Direktiva o niskom naponu 2006/95/EC
 - EMC direktiva 89/336/EEC sa dopunama 92/31/EEC i 93/68/EEC



Simbol  na proizvodu ili na njegovoj ambalaži označuje da se s tim proizvodom ne smije postupiti kao s otpadom iz domaćinstva. Umjesto toga treba biti uručen prikladnim sabirnim točkama za recikliranje elektroničkih i električkih aparata. Ispravnim odvoženjem ovog proizvoda spriječit ćete potencijalne negativne posljedice na okoliš i zdravlje ljudi, koje bi inače mogli ugroziti neodgovarajućim rukovanjem otpada ovog proizvoda. Za detaljnije informacije o recikliranju ovog proizvoda molimo Vas da kontaktirate Vaš lokalni gradski ured, uslugu za odvoženje otpada iz domaćinstva ili trgovinu u kojoj ste kupili proizvod.

* Samo određeni modeli

OPIS SPOTREBIČA

1. Prípojka na hadicu	11. Teleskopická trubica *
2. Elektronický indikátor výmeny filtra	12. Plastové trubice *
3. Regulátor výkonu	13. Prepínateľná podlahová hubica
4. Tlačidlo navíjania kábla	14. Škárová hubica *
5. Spínač zapnúť/vypnúť	15. Hubica na čalúnenie *
6. Koleso	16. Hubica pre hladkú podlahu *
7. Kontajner na prach	17. Turbohubica *
8. Držiak	18. Kazetový kruhový filter
9. Tlačidlo na otváranie kontajnera	19. Horizontálne parkovanie
10. Hadica	

* Len niektoré modely

PRE VAŠU BEZPEČNOSŤ

- Spotrebič nečistíte vodou.
- Tento návod na používanie si dôkladne prečítajte.
- Skôr, ako spotrebič uvediete do prevádzky, skontrolujte, či napätie na mieste zapojenia zodpovedá uvedenému menovitému napätiu spotrebiča.
- Ak je prírodný kábel spotrebiča poškodený, vysávač nepoužívajte.
- Ak spotrebič nepoužívate, odpojte ho od elektrickej siete. Spotrebič odpojte od elektrickej siete aj pred výmenou filtra.
- Počas prevádzky spotrebič nenechávajte bez dozoru. Dbajte na to, aby sa deti zdržiavali vždy v bezpečnej vzdialenosti od spotrebiča.
- Spotrebič používajte len na bežné vysávanie v domácnosti podľa pokynov v tomto návode na používanie.
- Pri odpájaní spotrebiča od elektrickej siete nikdy neťahajte za kábel, ale uchopte zástrčku. Po kábli neprechádzajte spotrebičom alebo hubicami.
- Vysávač nepoužívajte na vysávanie tekutín, bahna, horúceho popola, tlejúcich cigariet a podobne. Vysávač nezapínajte v dosahu zápalných plynov. Nedodržanie tohto pokynu môže mať za následok vážne poškodenie motora, na ktoré sa nevzťahuje záruka.
- Zástrčku nezapíjajte ani neodpájajte z elektrickej zásuvky mokrymi rukami.
- Vysávač nevstavujte poveternostným vplyvom, vlhkosťou a zdrojom tepla.
- Dbajte na to, aby ste vysávačom neovsiali tvrdé špicaté predmety, pretože môžu poškodiť kontajner na prach, hadicu alebo motor spotrebiča.

UVEDENIE DO PREVÁDZKY

- Skontrolujte, či je filter a kontajner na prach správne inštalovaný vo vysávači. Spotrebič používajte len so správne inštalovaným kontajnerom a filtrami.
- 20 Prípojné hrdlo hadice zasunúte do prípojky vo vysávači tak, aby zapadlo.
- 20 Ak chcete hadicu odpojiť, stlačte blokovaciu príchytку a hrdlo hadice vytiahnite z prípojky.
- Zástrčku vysávača zapojte do elektrickej zásuvky. Žltá značka na kábli označuje ideálnu dĺžku kábla. Kábel nevyťahujte viac, ako po červenú značku.

- Spotrebič zapnete stlačením tlačidla zapnúť/vypnúť. Po zapnutí dosiahne spotrebič plný výkon približne po 1-3 sekundách.
- Ak chcete kábel navinúť, stlačte tlačidlo navíjania kábla a kábel prichyťte rukou, aby sa pri navíjaní neskrútil.
- Na zvýšenie alebo zníženie výkonu slúži posuvný regulátor výkonu.
- **Hlučnosť: 83 dB (A).**

POUŽÍVANIE A ÚDRŽBA VYPRÁZDNENIE KONTAJNERA NA PRACH

Kontajner treba vyprázdniť, keď sa rozsvieti elektronický svetelný indikátor výmeny filtra, ak je spotrebič v prevádzke na maximálny výkon a hubica je zdvihnutá tak, že sa nedotýka podlahy. Spotrebič nikdy nezapínajte bez správne inštalovaného kontajnera na prach. Hornú časť vysávača nikdy neotvárajte, keď je k spotrebiču pripojená hadica. Najprv hadicu odpojte od spotrebiča.

- 21 Otvorte hornú časť spotrebiča.
 22 Kontajner vyberte zo spotrebiča.
 23 Odnímte označené časti a filter z kontajnera vyberte.
 24 Kontajner vyprázdňte.
 23 Filter vložte späť na svoje miesto do kontajnera.
 22 Kontajner inštalujte späť do vysávača.
 21 Zatvorte hornú časť vysávača.

ČISTENIE FILTROV

Filtre treba vymieňať minimálne dvakrát za rok, alebo keď sú viditeľne znečistené. Vysávač nikdy nespúšťajte bez filtrov. V opačnom prípade by bol výkon nižší a mohlo by dôjsť k poškodeniu motora. Pred výmenou filtrov spotrebič odpojte od elektrickej siete.

Čistenie kazetového kruhového filtra

Vysávač nikdy nespúšťajte bez inštalovaného kazetového filtra.

- 21 Otvorte hornú časť spotrebiča.
 22 Z vysávača vyberte kontajner na prach.
 23 Filter odnímte z kontajnera na prach tak, ako je zobrazené na obrázku.
 25 Kazetový filter vymontujte z veka kontajnera otočením proti smeru hodinových ručičiek (A) a vytiahnutím (B), ako je zobrazené na obrázku.
 26 Filter opláchnite pod tečúcou vodou.
 27 Potom filter nechajte voľne sušiť približne 24 hodín, aby ste si mohli byť pred opätovným použitím istí, že je úplne suchý. Filter spotrebiča nenechávajte sušiť na priamom slnečnom svetle alebo pri extrémnych podmienkach (fén a pod.).
 Če želite uporabljati vaš sesalnik medtem ko se filter suši, lahko namestite dodatni filter, ki je del serijske opreme sesalnika *.
 25 Kazetový filter vráťte na svoje miesto (B) a otočte ho v smere hodinových ručičiek (A), ako je zobrazené na obrázku.
 23 Filtračnú sadu vráťte späť do kontajnera.
 22 Kontajner vráťte na svoje miesto vo vysávači.
 21 Zatvorte hornú časť spotrebiča.
 Referenčné číslo kazetového filtra: 407 135 652/3.



ČISTENIE MOTOROVÝCH FILTROV

Motorový filter 'A'

- 21 Otvorte horný kryt.
- 22 Kontajner na prach zo spotrebiča vyberte.
- 23 Filtračnú sadu vyberte z kontajnera na prach, ako je zobrazené na obrázku.
- 25 Kazetový filter uvoľnite otočením proti smeru hodinových ručičiek (A) a vytiahnite ho (B), ako je zobrazené na obrázku.
- 28 Filter vyberte.
- 30 Opláchnite ho pod tečúcou vodou a nechajte ho úplne vyschnúť.
- 28 Filter vráťte na svoje miesto.
- 25 Kazetový filter vráťte na svoje miesto (B) a otočte ho v smere hodinových ručičiek (A), ako je zobrazené na obrázku.
- 23 Filtračnú sadu vráťte späť do kontajnera na prach.
- 22 Kontajner na prach vráťte späť na svoje miesto v spotrebiči.
- 21 Horný kryt zatvorte.

Motorový filter 'B'

- 21 Otvorte horný kryt.
 - 29 Filter vyberte.
 - 30 Opláchnite ho pod tečúcou vodou a nechajte ho úplne vyschnúť.
 - 29 Filter vráťte na svoje miesto.
 - 21 Horný kryt zatvorte.
- Referenčné číslo motorového filtra: **Menalux D24**.

Výmena UMÝVATEĽNÉHO výfukového

mikrofiltra *

- 31 Otvorte mriežku filtra, aby ste mohli výfukový filter vybrať.
 - 32 Filter vyberte z mriežky.
 - 30 Opláchnite ho pod tečúcou vodou a nechajte ho úplne vyschnúť.
 - 32 Filter vráťte späť do mriežky.
 - 31 Zatvorte hornú časť spotrebiča.
- Referenčné číslo výfukového filtra: **Menalux D09**.

Výmena výfukového filtra HEPA *

- 31 Ak chcete odstrániť výfukový filter, otvorte predný kryt.
 - 33 Z mriežky odstráňte filtre.
 - 31 Nový filter umiestnite na svoje miesto a mriežku filtra zatvorte.
- Referenčné číslo filtra HEPA: **ANC 407 136 317/2**.

OCHRANA ŽIVOTNÉHO PROSTREDIA

- Obalový materiál a starý spotrebič odovzdajte na recykláciu.
- Kartónový obal môžete odovzdať v zberni papiera.
- Plastové vrecká vyrobené z polyetylénu (PE) odovzdajte v zberni PE na recyklovanie.

Recyklovanie starého spotrebiča

- Všetky plasty sú opatrené identifikačným značením, aby ich bolo možné na konci životnosti spotrebiča recyklovať, podobne ako aj ostatné materiály.
- Potrebné informácie získate na miestnom úrade.

Blockovaný prietok vzduchu a znečistené filtre.

- Ak sa prietok vzduchu v hubici, trubici alebo hadici zablokuje, alebo sú filtre veľmi znečistené, vysávač sa automaticky vypne.
- Spotrebič odpojte od elektrickej siete a vysávač nechajte vychladnúť na 20-30 minút. Potom príčinu zablokovania prietoku vzduchu odstráňte a/alebo vyčistite filtre.
- Vysávač znovu zapnite.



Tento spotrebič zodpovedá nasledujúcim smerniciam ES:

- Smernica 2006/95/ES pre elektrické zariadenia určené na používanie v rámci určitých limitov napätia,
- Smernica o elektromagnetickej kompatibilite 89/336/EHS vrátane úprav 92/31/EHS a 93/68/EHS.



Symbol  na výrobku alebo na jeho obale znamená, že s výrobkom sa nesmie zaobchádzať ako s domovým odpadom. Namiesto toho ho treba odovzdať v zbernom stredisku na recykláciu elektrických alebo elektronických zariadení. Zabezpečte, že tento výrobok bude zlikvidovaný správnym postupom, aby ste predišli negatívnym vplyvom na životné prostredie a ľudské zdravie, čo by bolo spôsobené nesprávnym postupom pri jeho likvidácii. Podrobnejšie informácie o recyklácii tohto výrobku získate, ak zavoláte miestny úrad vo Vašom bydlisku, zberné suroviny alebo obchod, v ktorom ste výrobok kúpili.

* Len niektoré modely

POPIS JEDNOTLIVÝCH DÍLŮ

- | | |
|---|--|
| 1. Sací otvor | 10. Sací hadice |
| 2. Elektronická signalizace filtru | 11. Teleskopická trubice * |
| 3. Ovládání sacího výkonu | 12. Plastové trubice * |
| 4. Tlačítko zpětného navíjení kabelu | 13. Duální podlahová hubice |
| 5. Tlačítko hlavního vypínače | 14. Štěrbínová hubice * |
| 6. Kolečko | 15. Hubice na čalounění * |
| 7. Prachový zásobník | 16. Hubice na hladkou podlahovou krytinu * |
| 8. Držadlo | 17. Turbohubice * |
| 9. Tlačítko otevírání prachového filtru | 18. Kazetový filtr |
| | 19. Parkovací poloha |

* Pouze u některých modelů

DŮLEŽITÉ BEZPEČNOSTNÍ POKYNY

- Pečlivě si přečtete tyto bezpečnostní pokyny.
- Před použitím vysavače se přesvědčte, že napětí v síti odpovídá hodnotě uvedené na typovém štítku vysavače.
- Vysavač nikdy nezapínejte, je-li jakkoliv poškozen nebo porouchán nebo jsou-li jakýmkoliv způsobem poškozeny přívodní kabel nebo zástrčka. Nikdy se nepokoušejte vysavač opravovat sami. Jsme vám vždy připraveni pomoci a to jak s dodáním příslušenství nebo provedením opravy. Servisní telefonní linka: 261122262
- Jestliže není vysavač v provozu nebo hodláte vysavač vyčistit nebo na něm provést údržbu, tak ho vždy odpojte ze zásuvky.
- Nikdy neopouštějte zapnutý vysavač bez dozoru. Vysavač mějte mimo dosah dětí.
- Vysavač je určen pouze pro domácí používání. Vysavač používejte pouze způsobem, který je popsán v tomto návodu k použití.
- Vysavač nikdy netahejte za přívodní kabel. Nikdy nevytahujte zástrčku ze zásuvky taháním za přívodní kabel. Nikdy nepoužívejte vysavač, který má přívodní kabel poškozený. Poškozený kabel si nechte vyměnit v servisní organizaci. Na tento druh závady se nevztahují záruční podmínky.
- Tímto vysavačem nevyšávejte kapaliny, bláto, popel a hořící nedopalky cigaret a doutníků. Nikdy také nevyšávejte vysoce hořlavé nebo explozivní a třaskavé látky a pliny.
- Takové materiály mohou způsobit vážné poškození motoru-na poruchy způsobené vysáváním takových materiálů se nevztahuje záruka.
- Vysavač nikdy nevytahujte ze zásuvky mokrou rukou.
- Vysavač nikdy neprovozujte v blízkosti zdroje tepla jako jsou radiátory, topidla, sporáky, apod.
- Před zahájením vysávání odstraňte z podlahy všechny ostré a rozměrné předměty, aby nemohlo dojít k poškození prachového zásobníku nebo sací hadice.

VLASTNÍ POUŽÍVÁNÍ

- Před zahájením vysávání překontrolujte, zda jsou všechny filtry ve správných pozicích.
- 20 Připojte hadici na sací otvor až do zaklapnutí.
- 20 Hadici od sacího otvoru odpojte stlačením tlačítka na konci hadice.
- Vytáhněte požadovanou délku kabelu ze skříňné vysavače a zástrčku připojte do elektrické zásuvky. Maximální délka přívodního kabelu je vyznačena na kabelu ŽLUTOU značkou. Nikdy kabel nevytahujte dále. Za ČERVENOU značkou by již došlo k poškození.
- Vysavač zapněte stisknutím tlačítka hlavního vypínače. Plný výkon vysavače je dosažen asi po 1 až 2 sekundách po zapnutí vysavače.
- Vysavač je vybaven zpětným navíječem kabelu, který aktivujete sešlápnutím tlačítka zpětného navíjení. Při zpětném navíjení kabel přidržíte v ruce, aby nemohlo dojít jeho pohybem k žádným škodám.
- Posouváním regulátoru výkonu lze nastavit sací výkon vysavače.
- **Hladina hluku: 83 dB (A).**

ÚDRŽBA

- Vyprázdnění obsahu prachového zásobníku
Nikdy neprovozujte vysavač bez instalovaného prachového zásobníku. Prachový zásobník je nutné vyprázdnit vždy, když během provozu vysavače na maximální výkon, bude trvale svítit elektronický indikátor filtru a hubice je přitom nadzvednutá od vysávaného povrchu. Je-li k vysavači připojená sací hadice, tak nikdy neotevírejte horní kryt vysavače.
- 21 Otevřete horní kryt.
 - 22 Prachový zásobník vyjměte z vysavače.
 - 23 Z prachového zásobníku vyjměte sadu filtrů a to způsobem naznačeným na ikoně.
 - 24 Prachový zásobník vyprázdněte.
 - 23 Sadu filtrů vložte zpět do prachového zásobníku.
 - 22 Prachový zásobník vložte opět do vysavače.
 - 21 Vysavač opět uzavřete víkem.

ČIŠTĚNÍ FILTRŮ

- Filtry je nutné minimálně 2x ročně vyměňovat za nové a také vždy když jsou viditelně znečištěné.
Vysavač používejte vždy s instalovanými filtry a to i z důvodu dosahování požadovaného sacího výkonu. Před výměnou filtrů vždy vysavač odpojte od elektrické sítě.

Čištění kazetového filtru

- Vysavač vždy provozujte s instalovaným kazetovým filtrem.
- 21 Otevřete horní kryt.
 - 22 Prachový zásobník vyjměte z vysavače.
 - 23 Z prachového zásobníku vyjměte sadu filtrů a to způsobem naznačeným na ikoně.
 - 25 Demonujte kazetový filtr otočením proti směru chodu hodinových ručiček (A) a vytáhněte ho ven (B), tak jak je naznačeno na ikoně.
 - 26 Omyjte ho pod proudem tekoucí vody.



- 27 Před dalším použitím ho ponechte minimálně 24 hodin volně položený, aby mohl dokonale vyschnout. Nevystavujte ho přímému slunečnímu záření a ani nepoužívejte jiné prostředky k urychlení sušení (fén, atd.).
Ak chcete používat vysavač počas sušenia kazetového filtra, použite náhradný kazetový filter, ktorý je vložený v krabici od vysávača *.
- 25 Kazetový filter dejte zpět na místo (B) a otočte ho ve směru chodu hodinových ručiček (B), tak jak je naznačeno na ikoně.
- 23 Sadu filtrů dejte zpět do prachového zásobníku.
- 22 Prachový zásobník vložte opět do vysavače.
- 21 Vysavač opět uzavřete víkem.
Objednací číslo kazetového filtru: 407 135 652/3.

ČIŠTĚNÍ MOTOROVÝCH FILTRŮ

Motorový filtr „A“

- 21 Otevřete horní kryt.
- 22 Prachový zásobník vyndejte z vysavače.
- 23 Z prachového zásobníku vyndejte sadu filtrů a to způsobem naznačeným na ikoně.
- 25 Demontujte kazetový filter otočením proti směru chodu hodinových ručiček (A) a vytáhněte ho ven (B), tak jak je naznačeno na ikoně.
- 28 Filtr demontujte.
- 30 Umyjte ho pod proudem tekoucí vody a dobře vysušte.
- 28 Filtr dejte zpět na původní místo.
- 25 Kazetový filter dejte zpět na místo (B) a otočte ho ve směru chodu hodinových ručiček (B), tak jak je naznačeno na ikoně.
- 23 Sadu filtrů dejte zpět do prachového zásobníku.
- 22 Prachový zásobník vložte opět do vysavače.
- 21 Vysavač opět uzavřete víkem.

Motorový filtr „B“

- 21 Otevřete horní kryt.
- 29 Filtr demontujte.
- 30 Umyjte ho pod proudem tekoucí vody a dobře vysušte.
- 29 Filtr dejte zpět na původní místo.
- 21 Vysavač opět uzavřete víkem.
Objednací číslo filtru: Menalux D24

Výměna omyvatelného filtru *

- 31 Otevřete mřížku vstupu filtru.
- 32 Filtr uložený pod mřížkou vyndejte.
- 30 Umyjte ho pod proudem tekoucí vody a dobře vysušte.
- 32 Filtr dejte zpět na původní místo do mřížky.
- 31 Vysavač opět uzavřete víkem.
Objednací číslo filtru : Menalux D09.

Výměna výstupního filtru HEPA *

- 31 Otevřete přední kryt a vyjměte filtr na výstupu vzduchu.
- 33 Vyjměte filtry z mřížky.
- 31 Vložte nový filtr na jeho místo a uzavřete mřížku filtru.
Referenční číslo HEPA filtru: ANC 407 136 317/2.

Ochrana životního prostředí

- Vždy se snažte veškeré obaly a i vysloužilý vysavač recyklovat.
- Kartónovou krabici je možné odložit do kontejneru na papír nebo na vyhrazené sběrné místo určeného pro skládkování papíru.
- Plastové obaly (sáčky) vyrobené z polyetylénu (PE) dejte do kontejneru nebo na sběrné místo určené pro odpady z polyetylénu (PE).

Recyklace vysloužilého vysavače

- Všechny plastové díly nesou na sobě značku použitého materiálu, které pomohou tyto díly po dosloužení spotřebiče správně určit a tím i recyklovat stejně jako ostatní součásti vyrobené z jiných materiálů.
- Další informace je možné získat u místních orgánů státní správy odpovídající za řízení likvidace odpadů.

Zablokování sání a špinavé filtry

- Vysavač se automaticky vypne v těch případech, kdy došlo k závažnému zablokování toku vzduchu hubicí, hadicí a trubkou nebo když jsou filtry znečištěné resp. zanesené špínou.
- V takových případech vysavač odpojte od přívodu elektrické energie a ponechte ho asi 20-30 minut vychladnout. Odstraňte příčiny blokování a/nebo vyčistěte filtry.
- Vysavač opět zapněte.



- Tento spotřebič odpovídá následujícím směrnici ES:
 - Směrnice pro nízké napětí 2006/95/EC
 - Směrnice pro elektromagnetickou sloučitelnost 89/336/EEC s dodatky 92/31/EEC a 93/68/EEC



Symbol  na výrobku nebo jeho balení udává, že tento výrobek nepatří do domácího odpadu. Je nutné odvézt ho do sběrného místa pro recyklaci elektrického a elektronického zařízení. Zajištěním správné likvidace tohoto výrobku pomůžete zabránit negativním důsledkům pro životní prostředí a lidské zdraví, které by jinak byly způsobeny nevhodnou likvidací tohoto výrobku. Podrobnější informace o recyklaci tohoto výrobku zjistíte u příslušného místního úřadu, služby pro likvidaci domovního odpadu nebo v obchodě, kde jste výrobek zakoupili.

* Pouze u některých modelů

PIS DELOV SESALNIKA

- | | |
|---|--|
| 1. Odprtina za sesalno cev | 10. Gibljiva cev |
| 2. Elektronski indikator filtra | 11. Teleskopska cev * |
| 3. Stikalo za nastavljanje sesalne moči | 12. Plastične cevi * |
| 4. Pedal za navijanje kabela | 13. Kombinirani nastavek za čiščenje tal |
| 5. Stikalo za vklop/izklop | 14. Nastavek za reže * |
| 6. Kolesa | 15. Nastavek za oblazinjeno pohištvo * |
| 7. Posoda za prah | 16. Nastavek za tdra tla * |
| 8. Ročaj za prenašanje sesalnika | 17. Turbo krtača * |
| 9. Gumb za odpiranje posode za prah | 18. Filtrirni vložek |
| | 19. Odlaganje v vodoravnem položaju |
- * Samo nekateri modeli

POMEMBNA NAVODILA ZA VARNO UPORABO

- Pozorno preberite to knjižico z navodili.
- Pred uporabo sesalnika se prepričajte, da napetost v vašem električnem omrežju ustreza na tablici s podatki navedeni vrednosti.
- Sesalnika ne uporabljajte, če opazite nepravilnost v delovanju, če je kakorkoli poškodovan ali če je poškodovan priključni električni kabel ali vtičač. Nikoli ne poskušajte sami popraviti sesalnika. Za vsa potrebna popravila in za naročilo dodatne opreme se obrnite na pooblaščen servis.
- Kadar sesalnika ne uporabljate in pred vzdrževalnimi deli potegnite vtičač iz vtičnice.
- Vklapljenega sesalnika ne puščajte brez nadzora. Otrokom ne smete dovoliti, da se igrajo z aparatom.
- Sesalnik je namenjen uporabi v gospodinjstvih. Uporabljajte ga skladno s temi navodili.
- Ne vlecite sesalnika za priključni električni kabel; pri izklapljanju iz električnega omrežja vedno primite za vtičač, nikoli ne vlecite za kabel. Sesalnika ne uporabljajte, če je priključni električni kabel poškodovan. Če je priključni električni kabel poškodovan, sesalnika ne smete uporabljati. Za zamenjavo priključnega električnega kabela se obrnite na pooblaščen servis. Zamenjava priključnega električnega kabela v garanciji ni zajeta.
- Sesalnika ne uporabljajte za čiščenje mokrih tal ali za vsesavanje tekočin, blata, pepela ali tleh cigaretnih ogorkov. Ne vsesavajte vnetljivih ali eksplozivnih snovi ali plinov.
- Te snovi bi lahko resno poškodovale motor - tovrstne okvare pa niso pokrite z garancijo.
- Ne prijemajte vtičača z mokrimi rokami.
- Ne uporabljajte sesalnika v neposredni bližini peči, radiatorjev ipd.
- Pred čiščenjem s sesalnikom poberite s tal večje in ostre predmete, da se ne bi poškodovala posoda za prah ali gibljiva cev.

NAVODILA ZA UPORABO

- Pred vklopom sesalnika se prepričajte, da so filtri pravilno nameščeni.
- 20 Priključite gibljivo cev na sesalnik - potisnite jo v odprtino na sesalniku, da se slišno zaskoči.
- 20 Ko želite ločiti gibljivo cev od sesalnika, pritisnite na gumb na koncu cevi.
- Odvijte ustrezno dolžino kabela in potisnite vtičač v vtičnico. Optimalna dolžina kabela je označena z RUMENO oznako na kablju. Nikoli ne smete izvleči kabela naprej od RDEČE oznake!
- S pritiskom na pedal za vklop/izklop vklopite sesalnik. Po prvem vklopu doseže sesalnik polno moč po pribl. 1-2 sekundah.
- Ko želite naviti priključni električni kabel nazaj v sesalnik, pritisnite na pedal za navijanje kabela z nogo in z roko pridržite kabel, da ne bi vtičač udaril ob ohišje sesalnika in da vas kabel ne bi udaril.
- Sesalno moč lahko prilagodite s pomočjo stikala za nastavljanje sesalne moči.
- Glasnost: 83 dB (A).

VZDRŽEVANJE PRAZNIJENJE POSODE ZA PRAH

Sesalnika ne smete uporabiti, če v njem ni posode za prah.

Posoda za prah morate izprazniti, če se osvetli elektronski indikator filtra, ko je sesalnik vklopljen pri največji sesalni moči, nastavek pa je dvignjen od tal.

Nikoli ne odpirajte pokrova na vrhu sesalnika, dokler je gibljiva cev priključena na sesalnik.

- 21 Odprite pokrov na vrhu sesalnika.
- 22 Odstranite posodo za prah iz sesalnika.
- 23 Odstranite sklop filtra iz posode za prah - upoštevajte simbol.
- 24 Izpraznite posodo za prah.
- 23 Namestite sklop filtra nazaj v posodo za prah.
- 22 Vstavite posodo za prah nazaj v sesalnik.
- 21 Zaprite pokrov na vrhu sesalnika.

ČIŠČENJE FILTROV

Filtre zamenjajte vsaj dvakrat na leto, oziroma ko so vidno umazani.

Sesalnik uporabljajte samo, če so filtri vstavljeni, da preprečite zmanjšanje sesalne moči.

Pred zamenjavo filtrov izključite sesalnik iz električnega omrežja.

- 21 Odprite pokrov na vrhu sesalnika.
- 22 Odstranite posodo za prah iz sesalnika.
- 23 Odstranite sklop filtra iz posode za prah - upoštevajte simbol.
- 25 Odstranite filtrirni vložek - zavrtite ga na levo (A) in izvlecite (B), kot je to prikazano s simbolom.
- 26 Izperite filtrirni vložek pod tekočo vodo.



- 27 Filtrirni vložek naj se približno 24 ur suši na zraku; pred ponovno uporabo se prepričajte, da je filter povsem suh. Ne izpostavljate filtra direktni sončni svetlobi ali vročini (uporaba npr. sušilnika za lase ni dovoljena)*.
- 25 Suh filtrirni vložek vstavite (B) in ga zavrtite na desno (A), kot kaže simbol.
- 23 Namestite sklop filtra nazaj v posodo za prah.
- 22 Vstavite posodo za prah nazaj v sesalnik.
- 21 Zaprite pokrov na vrhu sesalnika.
Referenčna številka filtrirnega vložka: 407 135 652/3.

ČIŠČENJE MOTORNIH FILTROV

Motorni filter "A"

- 21 Odprite pokrov na vrhu sesalnika.
- 22 Odstranite posodo za prah iz sesalnika.
- 23 Odstranite sklop filtra iz posode za prah - upoštevajte simbol.
- 25 Odstranite filtrirni vložek - zavrtite ga na levo (A) in izvlecite (B), kot je to prikazano s simbolom.
- 28 Odstranite filter.
- 28 Izperite ga pod tekočo vodo in dobro posušite.
- 28 Namestite filter nazaj.
- 25 Vstavite filtrirni vložek (B) in ga zavrtite na desno (A), kot kaže simbol.
- 23 Namestite sklop filtra nazaj v posodo za prah.
- 22 Vstavite posodo za prah nazaj v sesalnik.
- 21 Zaprite pokrov na vrhu sesalnika.

Motorni filter "B"

- 21 Odprite pokrov na vrhu sesalnika.
- 29 Odstranite filter.
- 30 Izperite ga pod tekočo vodo in dobro posušite.
- 29 Namestite filter nazaj.
- 21 Zaprite pokrov na vrhu sesalnika.
Referenčna številka filtra za motor: Menalux D24.

Menjava pralnega izhodnega mikrofiltra *

- 31 Odprite rešetko filtra in odstranite filter na izhodu zraka iz sesalnika.
- 32 Izvlecite filter iz rešetke.
- 30 Izperite ga pod tekočo vodo in dobro posušite.
- 32 Namestite filter nazaj na rešetko.
- 31 Zaprite pokrov na vrhu sesalnika.
Referenčna številka filtra na izhodu zraka iz sesalnika: Menalux D09.

Menjava izhodnega filtra HEPA *

- 31 Najprej odprite rešetko filtra.
- 33 Flzvlcete filter iz rešetke in vstavite novega.
- 31 Zaprite rešetko filtra.
Referenčna številka HEPA filtra na izhodu zraka iz sesalnika: ANC 407 136 317/2.

ZA ZAŠČITO OKOLJA

- Omogočite recikliranje embalaže in odsluženih aparatov; odpeljite jih na ustrezno zbirališče odpadkov.
- Kartonsko embalažo lahko odvržete na zbirališče starega papirja.
- Plastične vrečke iz polietilena (PE) odvrzite na ustrezno zbirno mesto za recikliranje.

Recikliranje aparata ob koncu življenjske dobe

- Vsi plastični deli so ustrezno označeni, kar omogoča recikliranje po koncu življenjske dobe aparata.
- Pozanimajte se pri lokalnih oblasteh o ustreznem zbirališču odpadkov.
- Zamašene cevi in umazani filtri: Če se zamaši nastavek/cev/gibljiva cev ali so filtri zelo umazani, se sesalnik samodejno izklopi. V takih primerih izključite sesalnik iz električnega omrežja in počakajte 20-30 minut, da se ohladi. Očistite cevi in/ali filtre. Znova vklopite sesalnik.

CE Aparat je skladen z naslednjimi predpisi Evropske zbornice:

- odredba o nizki napetosti 2006/95/EC
- odredba o elektromagnetni združljivosti 89/336/EEC vključno z modifikacijami 92/31/EEC in 93/68/EEC.

Simbol  na izdelku ali na njegovi embalaži označuje, da z izdelkom ni dovoljeno ravnati kot z običajnimi gospodinjstvi odpadki. Izdelek odpeljite na ustrezno zbirno mesto za predelavo električne in elektronske opreme. S pravilnim načinom odstranjevanja izdelka boste pomagali preprečiti morebitne negativne posledice in vplive na okolje in zdravje ljudi, ki bi se lahko pojavile v primeru nepravilnega odstranjevanja izdelka. Za podrobnejše informacije o odstranjevanju in predelavi izdelka se obrnite na pristojen mestni organ za odstranjevanje odpadkov, komunalno službo ali na trgovino, v kateri ste izdelek kupili.

* Samo nekateri modeli

DESCRIERE

COMPONENTE

1. Orificiu aspirare	10. Tub aspirare
2. Indicator electronic filtru	11. Tub telescopic *
3. Control variabil putere	12. Tuburi prelungitoare *
4. Buton rulare cablu	13. Perie podea cu dubla utilizare
5. Intrerupator pornit/oprit	14. Duza pentru locuri inguste *
6. Roata	15. Perie pentru tapiserie *
7. Container pentru praf	16. Perie podea dura *
8. Maner pentru transport	17. Perie turbo *
9. Buton deschidere container pentru praf	18. Filtru cartus
	19. Pozitie de depozitare
	* Disponibil numai pentru unele modele

SFATURI IMPORTANTE PRIVIND SIGURANTA

- Cititi cu atentie acest manual de utilizare.
- Inainte de a utiliza aparatul verificati daca parametrii sursei de alimentare cu energie electrica corespund cu cei inscriptiati pe placuta cu date tehnice.
- Nu porniti aparatul in cazul in care pare a fi defect sau in cazul in care cordonul de alimentare sau stecherul sunt deteriorate. Nu incercati sa reparati dumneavoastra aparatul. Pentru reparatii si accesorii va rugam sa apelati la un service autorizat Electrolux.
- Scoateti intotdeauna stecherul din priza atunci cand nu utilizati aparatul si atunci cand efectuati operatii de intretinere sau de reparare a aparatului.
- Nu lasati niciodata nesupravegheat aparatul atunci cand acesta este pornit. Pastrati-l la distanta de accesul copiilor.
- Acest aparat este destinat utilizarii in scopuri casnice. Va rugam sa il utilizati asa cum este descris in manualul de instructiuni de utilizare.
- Nu trageti de cablul de alimentare. Nu scoateti aparatul din priza tragand direct de cablul de alimentare. Nu utilizati aspiratorul in cazul in care cablul de alimentare este deteriorat, trebuie inlocuit numai la centrul de service autorizat. Acesta nu face obiectul garantiei.
- Nu utilizati aspiratorul pe suprafete ude sau pentru a aspira lichide, noroi sau mucuri de tigara aprinse. Nu aspirati substante sau gaze puternic inflamabile.
- Aceste materiale pot deteriora grav motorul - deteriorari ce nu sunt acoperite de garantie.
- Nu scoateti aparatul din priza daca aveti mainile ude.
- Nu utilizati aspiratorul in apropierea radiatoarelor, sobelor, etc.
- Inainte de a incepe procesul de curatenie, indepartati de pe podea obiectele mari sau ascutite pentru a evita deteriorarea containerului pentru praf si a tubului.

INSTRUCTIUNI DE UTILIZARE

- Inainte de a incepe utilizarea aparatului verificati daca filtrele sunt in pozitia corecta.
- 20 Pentru a conecta tubul la orificiul de aspirare, apasati pana se aude clic.
- 20 Pentru a deconecta tubul la orificiul de aspirare, apasati butonul de la capatul tubului de aspirare.
- Derulati o lungime suficienta a cablului de alimentare si introduceti stecherul in priza. Un semn GALBEN pe cablul de alimentare indica lungimea ideala a cablului. Nu extindeti cablul mai mult decat indica semnul ROSU.
- Apasati butonul ON/OFF (Pornit/Oprit) pentru a porni aparatul. Atunci cand aparatul este pornit pentru prima oara, puterea maxima este atinsa dupa 1-2 secunde.
- Pentru a strange cablul de alimentare, apasati butonul pentru rularea cablului cu piciorul, si ghidati cablul cu mana pentru a va asigura ca stecherul sau cablul nu deterioreaza aspiratorul in timpul procesului de rulare.
- Cu ajutorul dispozitivului de control variabil pentru putere, puterea de aspirare poate fi ajustata.
- Nivel de zgomot: 83 dB (A).

INTRETINERE

- Indepartarea continutului containerului pentru praf
Nu utilizati niciodata aparatul fara a avea containerul pentru praf instalat.
Containerul pentru praf trebuie golit in cazul in care fereastra indicatorului filtrului electronic se activeaza atunci cand aspiratorul functioneaza la putere maxima si peria este ridicata de pe podea.
Nu deschideti niciodata carcasa atunci cand tubul este conectat la aspirator.
- 21 Deschideti carcasa superioara.
 - 22 Indepartati containerul pentru praf din aspirator.
 - 23 Scoateti filtrul pentru praf tragandu-l in directia indicata in figura.
 - 24 Indepartati continutul containerului pentru praf.
 - 23 Puneti setul filtru inapoi in containerul pentru praf.
 - 22 Puneti la loc containerul pentru praf inapoi in aspirator.
 - 21 Inchideti carcasa superioara.

CURATAREA FILTRELOR

- Filtrele trebuie curatate cel putin de doua ori pe an sau atunci cand devin foarte murdare. Utilizati intotdeauna aspiratorul cu filtrele montate pentru a evita puterea de aspiratie redusa.
Deconectati de la sursa de alimentare cu energie electrica inainte de a curata filtrele.

Curatarea filtrelor cartus

- Utilizati intotdeauna aparatul cu filtrul cartus montat.
- 21 Deschideti carcasa superioara.
 - 22 Scoateti containerul pentru praf din aspirator.
 - 23 Scoateti filtrul din containerul de praf tragandu-l asa cum este indicat in figura.
 - 25 Indepartati filtrul cartus rotindu-l in sens invers acelor de ceasornic (A) si trageti-l afara (B) asa cum este indicat in figura.
 - 26 Clatiti-l sub jet de apa.



- 27 Lasati-l sa se usuce pentru aproximativ 24 de ore, pentru a va asigura ca este complet uscat inainte de reutilizare. Evitati lumina directa a soarelui si conditiile extreme de uscare (uscatoare de par, etc). Daca doriti sa va utilizati aspiratorul in timp ce filtrul se usuca dupa ce a fost spalat, puteti folosi filtrul de rezerva pe care-l gasiti in ambalajul aspiratorului *.
- 23 Introduceti la loc filtrul cartus in containerul pentru praf.
- 22 Montati la loc filtrul in aspirator.
- 21 Inchideti carcasa superioara.

Filtrul pentru motor „A”

- 21 Deschideti carcasa superioara.
- 22 Scoateti containerul pentru praf din aspirator.
- 23 Scoateti filtrul din containerul de praf tragandu-l asa cum este indicat in figura.
- 25 Indepartati filtrul cartus rotindu-l in sens invers acelor de ceasornic (A) si trageți-l afara (B) asa cum este indicat in figura.
- 28 Scoateti filtrul din locul sau.
- 30 Clatiti-l sub jet de apa si uscati-l complet.
- 28 Montati filtrul la loc.
- 25 Introduceti la loc filtrul cartus in locul sau (B) si rotiti in sensul acelor de ceasornic (A) asa cum este indicat in figura.
- 23 Puneti la loc filtrul in containerul pentru praf.
- 22 Puneti la loc containerul pentru praf in aspirator.
- 21 Inchideti carcasa superioara.

Filtrul pentru motor „B”

- 21 Deschideti carcasa superioara.
- 29 Scoateti filtrul din locasul sau.
- 30 Clatiti-l sub jet de apa si uscati-l complet.
- 29 Montati filtrul la loc.
- 30 Puneti la loc filtrul in containerul pentru praf.
- 21 Inchideti carcasa superioara.

Numar referinta filtru motor: **Menalux D24.**

Înlocuirea micro-filtrului de evacuare lavabil *

- 31 Deschideti grila filtrului pentru a indeparta filtrul de evacuare.
- 32 Indepartati filtrul de pe grila.
- 30 Clatiti-l sub jet de apa si uscati-l complet.
- 32 Montati-l la loc pe grila.
- 31 Inchideti carcasa superioara.

Numar referinta micro filtru evacuare: **Menalux D09.**

Înlocuirea filtrului de evacuare HEPA *

- 31 Deschideti gratarul filtrului pentru a scoate filtrul de evacuare.
 - 33 Scoateti afara filtrul de pe gratar si introduceti-l pe cel nou.
 - 33 Inchideti gratarul filtrului.
- Numar referinta HEPA filtru evacuare: **ANC 407 136 317/2.**

Protectia Mediului

- Reciclati ambalajele si aparatele vechi
- Amabalajele de carton pot fi reciclate la punctele pentru colectarea hartiei
- Reciclati ambalajele din plastic marcate (PE) la punctele de colectare a ambalajelor din polietilena.

Reciclarea aparatului la sfarsitul ciclului de viata

- Toate componentele de plastic poarte marcaje distinctive fata de celelalte componente ale aparatului, astfel incat acestea pot fi reciclate cu usurinta la sfarsitul ciclului de viata a aparatului.
- Va rugam sa va interesati in acest scop la autoritatile locale. Filtre blocate si filtre murdare
- Aspiratorul se opreste in mod automat in cazul in care apare un blocaj in duza/tubul de aspirare sau in cazul in care filtrele sunt blocate cu mizerie.
- Deconectati aparatul de la sursa de alimentare cu energie electrica si lasati aspiratorul sa se raceasca pentru 20-30 de minute. Indepartati blocajul si/sau curatati filtrele.
- Reporniti aspiratorul.

Producator

Suzhou Kingclean Floorcare Co. Ltd.
Xiangyang Road, Suzhou New District.
Suzhou, Jiangsu, China, 215009



Acest aparat este în conformitate cu următoarele directive CE:

- Directiva cu privire la joasă tensiune 2006/95/EC
- Directiva EMC 89/336/EEC cu amendamentele 92/31/EEC și 93/68/EEC



Simbolul  de pe produs sau de pe ambalaj indică faptul că produsul nu trebuie aruncat împreună cu gunoii menajer. Trebuie predat la punctul de colectare corespunzător pentru reciclarea echipamentelor electrice și electronice. Asigurându-vă că ați eliminat în mod corect produsul, ajutați la evitarea potențialelor consecințe negative pentru mediul înconjurător și pentru sănătatea persoanelor, consecințe care ar putea deriva din aruncarea necorespunzătoare a acestui produs. Pentru mai multe informații detaliate despre reciclarea acestui produs, vă rugăm să contactați biroul local, serviciul pentru eliminarea deșeurilor sau magazinul de la care l-ați achiziționat.

* Disponibil numai pentru unele modele