

PROGRESSTM
STUTT GART

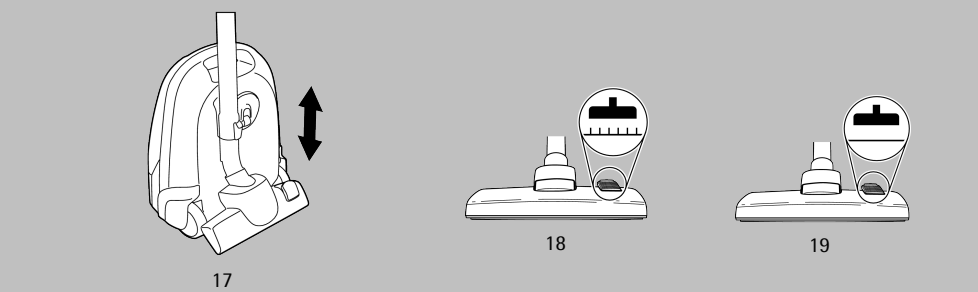

2193250-01

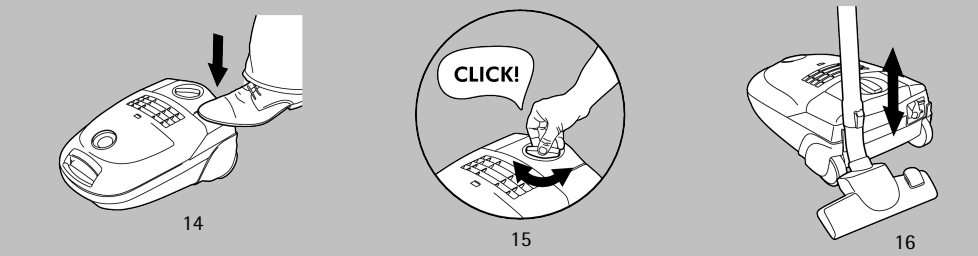
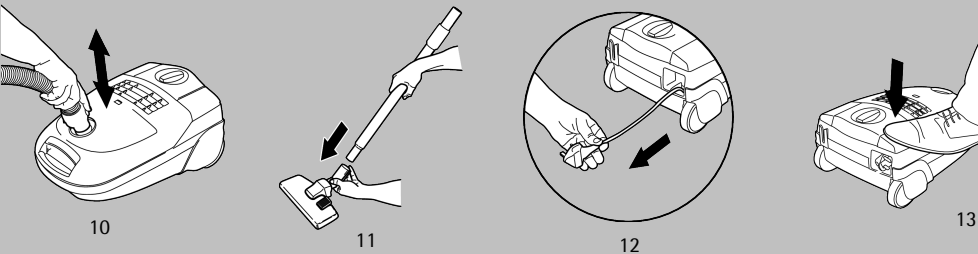
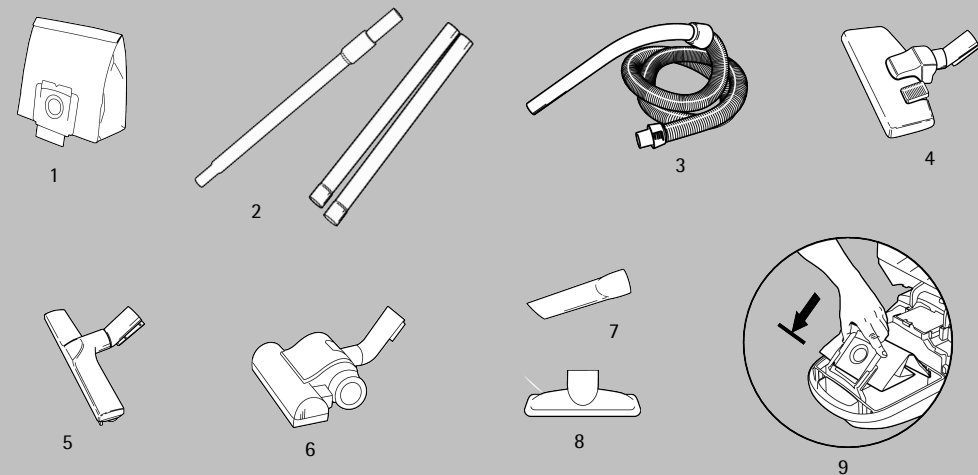

Deutsch

Zubehör

- 1 Staubbeutel
- 2* Teleskoprohr/Verlängerungsrohr
- 3 Schlauchgriff
- 4 Umschaltbare Kombi-Bodendüse
- 5* Parketbürste
- 6* Turbodüse
- 7* Fugendüse
- 8* Polsterdüse

* Ausstattung bzw. Zubehör nur für bestimmte Modelle

Sicherheitsvorkehrungen

Der Salomon darf von Kindern nur unter Aufsicht verwendet werden. Der Staubsauger ist doppelt isoliert und braucht nicht geerdet zu werden.

Niemals staubsaugen:

- In nassen Bereichen.
- In der Nähe von brennbaren Gasen etc.
- Ohne Staubbeutel (kann zu einer Beschädigung des Staubsaugers führen).
- Eine Sicherheitsvorrichtung verhindert das Schließen der Abdeckung ohne eingesetzten Staubbeutel. Abdeckung nicht gewaltsam schließen.

Niemals staubsaugen:

- Scharfe Objekte.
- Flüssigkeiten (dies kann schwere Beschädigungen des Gerätes verursachen).
- Heiße oder kalte Asche, brennende Zigarettenkippen etc.
- Z. B. feiner Gips-, Beton-, Mehl- oder Aschenstaub. Oben Genanntes kann den Motor ernsthaft beschädigen –solche Schäden, werden durch die Garantie nicht abgedeckt.

Vorkehrungen bei elektrischen Kabeln:

- Ein beschädigtes Kabel darf nur von einem autorisierten Kundendienstzentrum ausgetauscht werden. Schäden am Kabel des Staubsaugers sind nicht durch die Garantie abgedeckt.
- Den Staubsauger niemals am Kabel ziehen oder hochheben.
- Vor dem Reinigen oder der Durchführung von Servicearbeiten am Staubsauger den Netzstecker aus der Steckdose ziehen.
- Regelmäßig Kabel auf Schäden prüfen. Staubsauger niemals benutzen, wenn das Netzkabel beschädigt ist.

Alle Wartungs- und Reparaturarbeiten dürfen nur vom autorisierten Kundendienst durchgeführt werden. Bewahren Sie den Staubsauger immer an einem trockenen Ort auf.

Vorbereitungen

- 9 Prüfen Sie, ob der Staubbeutel und der Motorfilter richtig eingelegt sind.

- 10 Den Schlauch einführen, bis die Verriegelung mit einem Klick einrastet (zur Freigabe des Schlauchs die Verriegelung drücken).
- 11 Das Verlängerungsrohr bzw. das Teleskoprohr (nur bei bestimmten Modellen) mit dem Schlauchgriff und der Bodendüse verbinden (zum Abnehmen drehen und ziehen).
- 12 Netzkabel herausziehen und an die Netzsteckdose anschließen. Der Staubsauger verfügt über eine automatische Kabelaufwicklung.
- 13 Zum Zurückspulen des Kabels Fußtaste drücken und den Netzstecker dabei mit der Hand führen, damit er nicht zu schnell eingezogen wird und es hierdurch zu Beschädigungen am Gerät oder anderen sich in der Nähe befindlichen Gegenständen kommt.
- 14 Zum Einschalten des Staubsaugers den Ein-/Ausschalter mit dem Fuß betätigen.
- 15 Regelung der Saugleistung: mit dem Leistungsregler am Gerät. Um Energie zu sparen, empfehlen wir die Einstellung OPTIMUM. Für maximale Saugleistung kann der Regler auch stärker als OPTIMUM eingestellt werden (hörbares Klicken zeigt an, dass der optimale Bereich verlassen wird).
- 16 Die praktische und Rücken schonende Parkfunktion erleichtert die Arbeit bei Sauggausen.
- 17 Die Parkfunktion erleichtert auch den Transport und die Aufbewahrung des Staubsaugers.

Die Düsen wie folgt benutzen:

- **Teppiche:** Die Düse für Teppiche und harte Böden mit dem Hebel in Stellung (18) verwenden. Bei kleinen Teppichen Saugleistung reduzieren.
- **Hartböden:** Die Düse für Teppiche und harte Böden mit dem Hebel in Stellung (19) verwenden.
- **Holzböden:** Die Parketbürste verwenden (nur bei bestimmten Modellen) (6).
- **Polstermöbel:** Die Polsterdüse verwenden (7). Fugen, Ecken, Kleine Zwischenräume etc.: Die Fugendüse verwenden (8).

Verwendung der Turbodüse (nur bestimmte Modelle)

- 20 Die Düse am Rohr anbringen.

Hinweis: Turbodüse nicht auf Fell-Vorlegern oder Teppichen/Vorlegern mit langen Fransen oder mit mehr als 15 mm Flor verwenden. Um Schäden am Teppich zu vermeiden, Düse bei rotierender Bürste nicht auf einer Stelle lassen. Mit der Düse nicht über elektrische Kabel fahren und Staubsauger unmittelbar nach der Verwendung ausschalten.

Austauschen des Staubbeutels/Reinigen des Filters

- 21 Den Staubbeutel austauschen, wenn das Anzeigefenster vollständig rot ist. Ablesen, wenn die Bodendüse vom Teppich angehoben ist.
- 22 Den Schlauch entfernen und den Deckel öffnen.
- 23 Staubbeutel am Kartonhalter herausziehen. Dadurch wird Staubbeutel automatisch verschlossen, und es kann kein Staub nach außen gelangen.

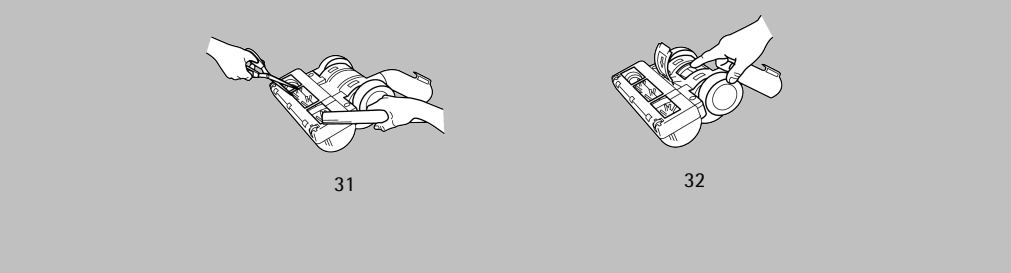
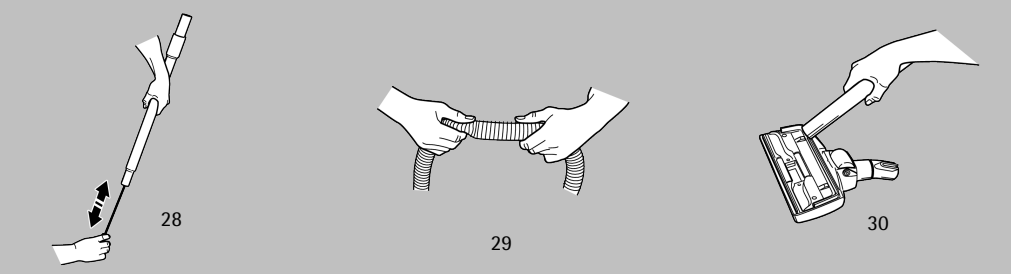
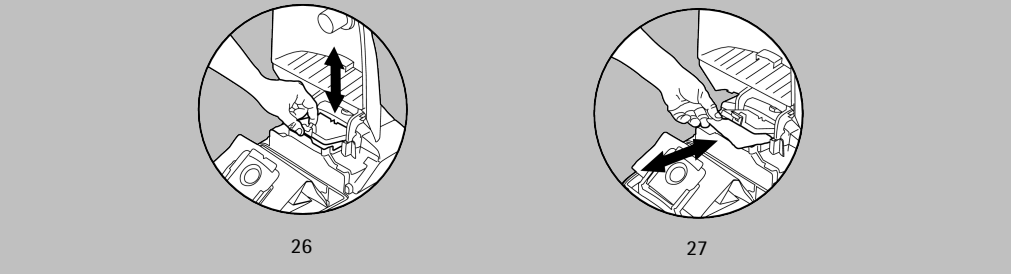
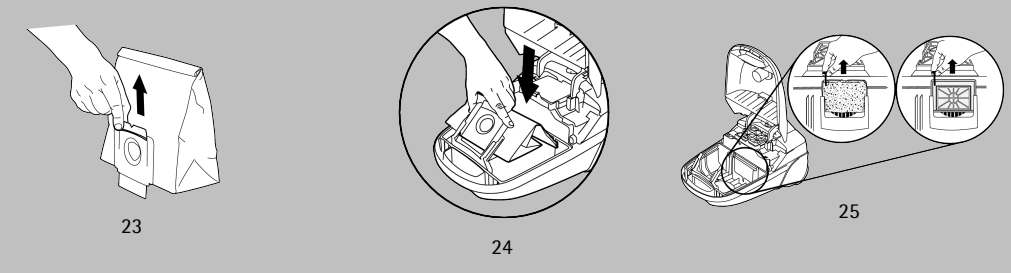
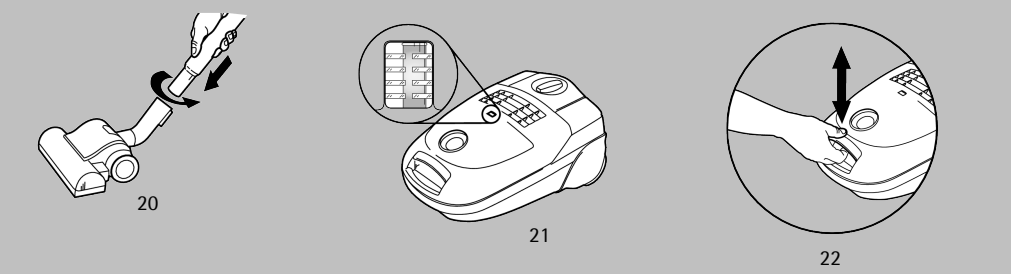

- 24 Den neuen Staubbeutel einlegen, indem der Kartonhalter gerade nach unten in seine Führung gedrückt wird. Den Deckel schließen.

Hinweis: Wenn Feinstaub gesaugt wurde, kann ein Tausch des Staubbeutels auch erforderlich sein, wenn der Beutel noch nicht voll ist, Feinstaub verstopft in hohem Maße die Poren. Nach dem Verwenden von Teppichreinigungspulver ebenfalls den Staubbeutel austauschen. Nur Original-Staubbeutel verwenden!

Austauschen der Filter

Regelmäßiger Filterwechsel gewährleistet eine optimale Leistung. Die Filter sollten bei jedem fünften Austausch des Staubbeutels gewechselt werden. Die Filter müssen stets durch neue Filter ersetzt werden und sind nicht waschbar.

Motorfilterwechsel (HEPA-Filter*/Mikrofilter*)

- 22 Die Verriegelung drücken und den Deckel öffnen.
25 - Den alten Filter entfernen.
- Einen neuen Filter einlegen und den Deckel schließen.

Austauschen des Abluffilters (Mikrofilter)

- 26 Den Deckel öffnen und abnehmen, dann den verschmutzten Filter entfernen.
27 Einen neuen Filter einlegen und den Deckel wieder schließen.

Reinigung des Schlauches und der Düsen

Der Staubsauger schaltet automatisch ab, wenn die Düse, das Rohr, der Schlauch, der Filter oder der Staubbeutel verstopft ist. Ziehen Sie in solchen Fällen den Netzstecker und lassen Sie den Staubsauger mindestens 30 Minuten abkühlen. Die Verstopfung beseitigen und/oder die Filter und den Staubbeutel ersetzen und den Staubsauger erneut einschalten.

Reinigung von Rohren und Schläuchen

- 28 Rohre und Schläuche mit einem Reinigungsband oder Ähnlichem reinigen.
29 Es ist auch möglich, die Verstopfung im Schlauch durch Drücken und Biegen des Schlauches zu beseitigen. Dabei jedoch vorsichtig vorgehen, falls die Verstopfung durch Glas oder Nadeln im Schlauch verursacht wurde.

Hinweis: Die Garantie deckt keinerlei durch Reinigung verursachte Schäden an den Schläuchen ab.

Reinigung der Bodendüse

- 30 Die Düse für Teppiche und harte Böden regelmäßig reinigen, um ein Nachlassen der Saugleistung und der Staubaufnahme zu vermeiden, z.B. durch aussaugen der Düse mit dem Schlauchgriff.

Reinigung der Turbobürste (nur bestimmte Modelle)

- 31 Die Düse vom Staubsaugerrohr entfernen und in der Düse verwickelte Fäden etc. zum Entfernen mit einer Schere durchschneiden. Mit dem Schlauchgriff die Düse absaugen.

- 32 Falls die Turbobürste nicht richtig funktioniert, die Reinigungsklappe öffnen und alle Objekte entfernen, die das Turbinenrad behindern.

Fehlersuche

Der Staubsauger startet nicht.

- 1 Prüfen, ob das Netzkabel an die Netzsteckdose angeschlossen ist.
- 2 Prüfen, ob der Stecker und das Kabel beschädigt sind.
- 3 Prüfen, ob eine Sicherung durchgebrannt ist.

Der Staubsauger schaltet sich ab, bzw. die Saugleistung lässt nach, bzw. laute Betriebsgeräusche. In seltenen Fällen liegt hier ein technischer Defekt zugrunde.

- 1 Prüfen Sie, ob der Staubbeutel voll ist bzw. durch Feinstaub zugesetzt ist, ggf. erneuern.
- 2 Liegt eine Verstopfung an Düse, Rohr oder Schlauch vor? Siehe unter „Reinigen von Schläuchen und Rohren“
- 3 Sind die Filter verstopft bzw. stark mit Feinstaub zugesetzt? Ggf. austauschen.

Wasser ist in den Staubsauger eingedrungen.

Der Motor muss vom autorisierten Kundendienst ausgetauscht werden. Schäden am Motor, die durch eingedrungenes Wasser verursacht wurden, sind nicht durch die Garantie abgedeckt.

Verbraucher-Information

Progress übernimmt keine Verantwortung für Schäden, die durch den unsachgemäßen Einsatz des Geräts oder unbefugten Eingriff in den Staubsauger entstehen. Dieses Produkt wurde mit Rücksicht auf die Umwelt hergestellt. Alle Plastikteile sind für Recyclingzwecke markiert.

In unserer Kundenbetreuung für Deutschland und Österreich stehen wir Ihnen für Fragen zum Gerät montags bis freitags von 8 bis 18 Uhr gerne zur Verfügung. Gerne beraten wir Sie auch, wenn Sie praktisches Sonderzubehör oder die passenden Beutel und Filter benötigen.

www.progress-stuttgart.de
www.progress-stuttgart.at

- CE** Dieses Gerät erfüllt folgende EC Normen:
- Niedrig-Spannungs-Norm 2006/95/EC
 - EMC Norm 89/336/EEC und Ergänzung 92/31/EEC sowie 93/68/EEC

*Nur bestimmte Modelle

Français

Accessoires

- 1 Sac à poussière
- 2* Tube télescopique
- 3 Flexible complet
- 4 Suceur pour tapis/sols durs
- 5* Brosse pour parquets, sols durs
- 6* Turbobrosse
- 7* Suceur long pour fentes
- 8* Petit suceur pour canapés, tentures

Précautions de sécurité

Cet aspirateur ne doit être utilisé que par des adultes pour aspirer dans un environnement domestique normal. L'aspirateur présente une double isolation et n'a pas besoin d'être relié à la terre.

Ne jamais aspirer :

- Dans les endroits humides.
- A proximité de gaz inflammables, etc.
- Sans sac à poussière (cela pourrait endommager l'aspirateur). L'aspirateur est doté d'un dispositif de sécurité qui empêche de fermer le couvercle s'il n'y a pas de sac. Ne pas essayer de forcer pour fermer le couvercle.

Ne jamais aspirer :

- Des objets pointus.
- Des liquides (cela peut provoquer de graves dommages à l'appareil).
- Des cendres chaudes ou refroidies, des mégots de cigarettes incandescents, etc.
- Des particules de poussière très fines issues entre autres du plâtre, du béton, de la farine ou de cendres.

Les éléments susmentionnés peuvent provoquer de graves dommages au moteur. La garantie ne prend pas en charge ce type de dommages.

Précautions liées au câble électrique :

- Si un câble est endommagé, il ne doit être remplacé que par un Centre Service Agréé Progress. La garantie ne prend pas en charge les dommages portés au câble de l'aspirateur.
- Ne jamais tirer ni soulever l'aspirateur par le câble.
- Débrancher la prise avant de nettoyer ou d'entretenir votre aspirateur.
- Vérifier régulièrement que le câble n'est pas endommagé.
Ne jamais utiliser l'aspirateur si le câble est endommagé.

Toutes les révisions et réparations doivent être effectuées par un Centre Service Agréé Progress.
Toujours entreposer l'aspirateur dans un endroit sec.

Avant de commercer

- 9 Vérifier que le sac à poussière et que le filtre moteur sont correctement positionnés.

- 10 Introduire le flexible jusqu'à ce que le cliquet s'enclenche (appuyer sur le cliquet pour dégager le flexible).
- 11 Fixer le tube télescopique à la poignée du flexible et au suceur pour sols (pour les séparer, tourner et tirer).
- 12 Tirer sur le cordon et le brancher sur la prise murale. L'aspirateur est équipé d'un enrouleur de cordon intégré.
- 13 Appuyer sur la pédale pour enrouler le câble (tenir la prise pour éviter qu'elle ne vous heurte).
- 14 Appuyer sur la pédale marche/arrêt avec le pied pour mettre en marche l'aspirateur.
- 15 Régler la puissance d'aspiration en actionnant le variateur de puissance de l'aspirateur. Sur le variateur, le réglage "optimum" est un bon compromis d'aspiration (efficacité – consommation d'énergie). La puissance peut également être réglée sur Max (le bruit d'un "clic" vous signale lorsque vous dépassez la position "Optimum").
- 16 Le système "Parking" horizontal est très pratique pour les pauses pendant l'utilisation.
- 17 La fonction "Parking" vertical facilite le transport et le rangement.

Comment utiliser les suceurs :

- **Tapis** : utiliser le suceur tapis/sols durs avec le levier en position (18). Il est préférable de réduire la puissance d'aspiration pour les petits tapis.
- **Sols durs** : utiliser le suceur tapis/sols durs avec le levier en position (19).
- **Parquets (suivant les modèles)** : utiliser la brosse pour parquets, sols durs (5).
- **Mobilier recouvert de tissu** : utiliser le petit suceur (8)
- **Fentes, coins, etc.** : Utiliser le suceur long (7).

La turbobrosse (En option)

- 20 Raccorder la turbobrosse au tube.

Remarque : Ne pas utiliser la turbobrosse sur des tapis en fourrure, des tapis avec de longues franges ou des tapis dont l'épaisseur dépasse 15 mm. Pour éviter d'abîmer le tapis, ne pas garder la brosse immobile pendant qu'elle tourne. Ne pas passer les brosses sur les câbles électriques et veiller à arrêter l'aspirateur immédiatement après utilisation.

* Suivant les modèles

Remplacement du sac

- 21 Le sac à poussière doit être remplacé lorsque la fenêtre témoin est rouge. La vérification doit toujours se faire le suceur pour sols soulevé du sol.
- 22 Retirer le flexible et ouvrir le couvercle.
- 23 Tirer sur la partie cartonnée pour retirer le sac à poussière. Cette opération permet de fermer automatiquement le sac à poussière et empêche la poussière de se diffuser dans l'air.
- 23b* Rabattre la languette cartonnée dans le trou d'aspiration du sac à poussière pour empêcher toute fuite de poussière.
- 24 Insérer un sac à poussière neuf en poussant la partie cartonnée dans ses glissières. Fermer le couvercle.

Remarque : Remplacer le sac à poussière même s'il n'est pas plein (il peut en effet être colmaté). Le remplacer également après avoir utilisé de la poudre de nettoyage pour moquettes. Utiliser exclusivement des sacs à poussière recommandés par Progress.

Remplacer les filtres

Les performances d'aspiration seront meilleures si les filtres sont changés régulièrement.

Il doivent être changés tous les cinq remplacements du sac à poussière. Il ne peuvent pas être lavés.

Remplacement du filtre moteur

- 22 Appuyer sur le bouton du capot pour l'ouvrir.
- 25 Retirer l'ancien filtre.
Insérer un filtre neuf et fermer le couvercle.

Remplacement du filtre de sortie d'air

- 26 Soulever la grille de filtre et enlever le filtre sale.
- 27 Insérer un filtre neuf et fermer le couvercle.

Nettoyer le flexible et les brosses

L'aspirateur s'arrête automatiquement si le suceur, le tube, le flexible ou les filtres sont colmatés. Si l'un de ces cas se présente, débrancher l'aspirateur et le laisser refroidir pendant 20 à 30 minutes. Retirer ce qui bloque et/ou remplacer les filtres et le sac à poussière, puis le redémarrer.

Nettoyage des tubes et flexibles

- 28 Utiliser un chiffon pour nettoyer les tubes et le flexible.
- 29 Il est également possible d'éliminer ce qui obstrue le flexible en appuyant sur ce dernier. Cependant, il faut faire attention en cas d'obstruction par du verre ou des aiguilles qui seraient coincés dans le flexible.

Remarque : La garantie ne couvre pas les dommages portés aux différents accessoires.

Nettoyer le suceur pour sols

- 30 Pour éviter que la puissance d'aspiration ne se détériore, nettoyer régulièrement le suceur tapis/sols durs. Pour cela, utiliser la poignée du flexible, comme le montre le schéma.

Nettoyer la turbobrosse (Accessoire en option)

- 31 Retirer la brosse du tube d'aspiration, puis retirer les fils, etc. en les coupant avec des ciseaux. Utiliser la poignée du flexible pour nettoyer la brosse.
- 32 Si la brosse ne tourne pas, il faut ouvrir la trappe d'accès pour enlever ce qui pourrait l'obstruer.

Gestion des pannes

L'aspirateur ne se met pas en marche, vérifier que :

- 1 Le câble est branché.
- 2 La prise et le câble ne sont pas abîmés.
- 3 Qu'aucun fusible n'a sauté.

L'aspirateur s'arrête, vérifier que :

- 1 Le sac à poussière n'est pas plein. Si c'est le cas, le remplacer par un sac neuf.
- 2 Le suceur, le tube ou le flexible ne sont pas obstrués.
- 3 Les filtres sont propres.

De l'eau a été aspirée

Il sera nécessaire de remplacer le moteur auprès d'un Centre Service Agréé Progress. La détérioration du moteur provoquée par la pénétration d'eau ou de liquides n'est pas prise en charge par la garantie.

Informations consommateur

Progress décline toute responsabilité concernant tous les dommages découlants d'une mauvaise utilisation de l'appareil ou en cas de modification de l'appareil.

Ce produit est conçu dans le plein respect de l'environnement. Toutes les pièces en plastique sont marquées pour faciliter leur recyclage.

CE Cet appareil est conforme aux directives suivantes de la C.E. :

- 2006/95/CE relative à la "basse tension"
- 89/336/CEE "Directive CEM" y compris les directives de modifications 92/31/CEE et 93/68/CEE.

Español

Accesorios

- 1 Bolsa
- 2* Tubo telescópico / Tubo alargador
- 3 Tubo de la manguera
- 4 Cepillo para alfombras, moquetas y suelos duros
- 5* Cepillo Parketto
- 6* Cepillo turbo
- 7* Boquilla espacios estrechos
- 8* Cepillo para tapicería

Precauciones de seguridad

El aspirador Salomon sólo debe ser utilizado por personas adultas y únicamente para tareas normales de limpieza doméstica. El aspirador dispone de doble aislamiento y no necesita conexión a tierra.

Nunca pase el aspirador:

- En zonas mojadas.
- En las proximidades de gases inflamables, etc.
- Sin tener instalada la bolsa (ya que de este modo la aspiradora puede dañarse).
- El aspirador dispone de un dispositivo de seguridad que impide que se cierre la tapa si no se ha instalado la bolsa. No intente cerrar la tapa forzándola.

Nunca pase el aspirador:

- Sobre objetos cortantes o afilados.
- Sobre líquidos (esto podrá averiar seriamente el aparato).
- Sobre cenizas candentes o frías, colillas de cigarrillos encendidas, etc.
- Polvo fino, como yeso, cemento, harina, cenizas, etc. Estas materias y superficies podrían ocasionar graves averías en el motor, que no están cubiertas por la garantía.

Advertencias acerca del cable de alimentación:

- En caso de dañarse el cable, solamente puede ser sustituido por un centro de servicio técnico autorizado. La garantía no cubre los daños ocasionados al cable del aparato.
- Nunca utilice el cable para tirar del aspirador o levantarla.
- Desconecte el enchufe de la toma de corriente antes de limpiar o de realizar cualquier tarea de mantenimiento en la aspiradora.
- Compruebe periódicamente que el cable no esté dañado. Bajo ninguna circunstancia utilice la aspiradora si el cable no está en perfectas condiciones.

Todas las tareas de mantenimiento y reparaciones deben ser confiadas exclusivamente a un centro de servicio técnico autorizado.

Guarde siempre la aspiradora en un lugar seco.

Preparativos

- 9 Verifique que la bolsa de polvo y el filtro del motor estén debidamente instalados.
- 10 Inserte el tubo flexible hasta que el enganche haga un sonido de clic al encajar (para soltar el tubo flexible, presione el enganche).

- 11 Conecte el tubo de extensión o el tubo telescópico (únicamente en determinados modelos) al tubo de la manguera y al cepillo para suelos (para volver a separarlos, gire y tire).
- 12 Desenrolle el cable y enchúfelo a la toma de red. El aspirador incorpora un sistema para enrollar el cable.
- 13 Pise el pedal para enrollar el cable (sujete el enchufe para evitar que le golpee).
- 14 Pise el botón encendido/apagado (On/Off) para poner en marcha la aspiradora.
- 15 Ajuste de la potencia de aspiración: utilice para ello el control de aspiración del aparato. Para ahorrar energía, le sugerimos seleccionar el ajuste OPTIMUM (Óptimo). No obstante, el posible seleccionar un ajuste superior a OPTIMUM para incrementar la potencia y conseguir la máxima aspiración del polvo (un sonido de clic indicará que está fuera del ajuste óptimo).
- 16 El aspirador incorpora un práctico sistema de aparcamiento que facilita las pausas durante la limpieza y reduce al mínimo el riesgo de contracturas lumbares.
- 17 Este sistema facilita además mover y guardar el aspirador.

Utilice los cepillos tal y como se describe a continuación:

- **Alfombras y moquetas:** Utilice el cepillo para alfombras, moquetas y suelos duros con la palanca en la posición (18). Reduzca la potencia de succión si va a aspirar alfombras pequeñas.
- **Suelos duros:** Utilice el cepillo para alfombras, moquetas y suelos duros con la palanca en la posición (19).
- **Suelos de madera:** Utilice el cepillo parketto (solamente en algunos modelos, 6).
- **Muebles tapizados:** Utilice el cepillo para tapicerías (10). Ranuras, esquinas, etc.: Use la boquilla para espacios estrechos (9).

Uso del cepillo turbo (solamente en algunos modelos)

- 20 Conecte el cepillo al tubo.

Nota: No utilice la boquilla turbo sobre alfombras de piel/pelo, alfombras con flecos largos o con fibras de más de 15 cm. Para evitar daños, no mantenga la boquilla estacionaria mientras el cepillo esté girando. No pase la boquilla sobre cables de alimentación eléctrica, y asegúrese de apagar la aspiradora inmediatamente después de terminar de usarla.

Cambio de la bolsa y limpieza del filtro

- 21 La bolsa de polvo debe sustituirse cuando el visor aparezca totalmente rojo. Para ver el visor, separe la boquilla de la alfombra o moqueta.
- 22 Desmonte el tubo flexible y abra la tapa.
- 23 Tire del soporte de cartón para extraer la bolsa. De este modo, la bolsa se cierra automáticamente, impidiendo que el polvo se derrame.
- 24 Para insertar una bolsa nueva, empuje el soporte de cartón hasta el fondo de las guías. Cierre la tapa.

Nota: sustituya la bolsa incluso si no está totalmente llena (puede estar obstruida). Asimismo, sustitúyala si utiliza polvo para la limpieza de alfombras. ¡Utilice solamente bolsas de polvo originales!

Cambio de los filtros

Cuanto más a menudo cambie los filtros, mejor será el funcionamiento del aspirador. Recomendamos sustituirlos cada cinco cambios de bolsa. Los filtros deben sustituirse siempre por filtros nuevos, ya que los usados no pueden lavarse.

Cambio del filtro del motor (filtro HEPA* / Microfiltro*)

- 22 Presione el enganche para abrir la tapa.
- 25 - Retire el filtro usado
- Inserte un filtro nuevo y cierre la tapa.

Cambio del filtro de escape (Microfiltro)

- 26 Abra la tapa del filtro hacia arriba y extraiga el filtro usado
- 27 Instale un nuevo filtro y cierre la tapa.

Limpieza del tubo y de la boquilla

El aspirador dejará de funcionar automáticamente si la boquilla, el tubo, el tubo flexible, los filtros o la bolsa quedan obstruidos. En ese caso, desconecte el aspirador de la toma de corriente y espere entre 20 y 30 minutos hasta que se enfríe. Desatasque las obstrucciones, o bien cambie los filtros y la bolsa, y vuelva a poner en marcha el aspirador.

Limpieza de tubos y tubos flexibles

- 28 Utilice una tira de tela o similar para limpiar los tubos y el tubo flexible.
- 29 También es posible desatacar el tubo flexible apretándolo. No obstante, tenga cuidado, ya que podría estar obturado por fragmentos de vidrio o agujas atascados en el interior del tubo flexible.

Nota: la garantía no cubre los daños ocasionados en el tubo flexible al limpiarlo.

Limpieza del cepillo para suelos

- 30 Para evitar la pérdida de potencia de aspiración, limpie frecuentemente el cepillo para alfombras, moquetas y suelos duros. La forma más fácil de hacerlo es utilizando el asa del tubo flexible.

Limpieza del cepillo turbo (solamente en algunos modelos)

- 31 Desconecte la boquilla del tubo del aspirador y retire los hilos u otras fibras enredadas cortándolos con tijeras. Utilice el mango del tubo flexible para limpiar el cepillo.
- 32 En caso de que el cepillo turbo deje de funcionar, abra la tapa de limpieza y retire cualquier objeto que obstaculice el libre movimiento de la turbina.

Solución de problemas

El aspirador no se pone en funcionamiento.

- 1 Compruebe que el cable de alimentación esté correctamente enchufado en la toma de corriente.
- 2 Verifique que el enchufe y los cables no estén dañados.
- 3 Observe si se ha fundido algún fusible.

El aspirador deja de funcionar.

- 1 Compruebe si la bolsa s-bag™ está llena. En tal caso, cámbiela por otra nueva.
- 2 ¿Se han atascado el cepillo, el tubo o el tubo flexible?
- 3 ¿Están bloqueados los filtros?

Ha entrado agua en el aspirador.

En este caso puede ser necesario sustituir el motor en un centro de servicio técnico autorizado. Los daños en el motor causados por la entrada de agua no están cubiertos por la garantía.

Información al consumidor

Progress declina toda responsabilidad por los daños que pudieran derivarse por el uso incorrecto del electrodoméstico, así como en aquellos casos en que haya sido manipulado indebidamente.

Este producto ha sido diseñado para respetar el medio ambiente. Todos los componentes de plástico llevan el distintivo de reciclaje.

(Consulte información más detallada en nuestro sitio Web: www.progress-stuttgart.com)

CE Este aparato cumple los requisitos de las siguientes directivas europeas:

- Directiva de baja tensión 2006/95/CE
- Directiva EMC (Compatibilidad electromagnética) 89/336/CEE con las modificaciones 92/31/CEE y 93/68/CEE

* Sólo en algunos modelos

Portugues

Acessórios

- 1 Saco do pó
- 2* Tubo telescópico/tubo de extensão
- 3 Pega da mangueira
- 4 Escova para chão de dupla função (carpetes / soalhos)
- 5* Escova parquet, para solos duros
- 6* Escova turbo
- 7* Tubo para frestas e rodapés
- 8* Bocal para sofás

Precauções de segurança

O Salomon deverá ser utilizado apenas por adultos para aspirar normalmente num ambiente doméstico. O aspirador está equipado com isolamento duplo e não é necessário que seja ligado à terra.

Nunca aspire:

- Em áreas molhadas.
- Perto de gases inflamáveis, etc.
- Sem um saco do pó colocado (isto pode danificar o aspirador).
- Está instalado um dispositivo de segurança que evita que a tampa se feche sem que esteja colocado um saco do pó. Não tente fechar a tampa à força.

Nunca aspire:

- Objectos pontiagudos.
- Líquidos (estes podem provocar danos graves à máquina).
- Cinzas quentes ou frias, pontas de cigarros acesas, etc.
- Pó fino de gesso, cimento, farinha ou cinzas, por exemplo. Estes podem causar danos graves no motor, os quais não estão cobertos pela garantia.

Precauções com cabos eléctricos:

- Um cabo danificado tem de ser substituído por um Serviço de Assistência autorizado. A garantia não cobre os danos no cabo do aspirador.
- Nunca puxe nem levante o aspirador pelo cabo.
- Desligue a ficha da corrente antes de limpar ou fazer a manutenção do aspirador.
- Verifique regularmente se o cabo não se encontra danificado. Nunca utilize o aspirador se o cabo estiver danificado.

Qualquer assistência ou reparação tem de ser executada por um Serviço de Assistência autorizado. Guarde sempre o aspirador num local seco.

Antes de começar

- 9 Verifique se o saco do pó e o filtro do motor estão bem colocados.
- 10 Introduza a mangueira até o engate fazer clique para prender (empurre o engate para soltar a mangueira).
- 11 Ligue o tubo da extensão ou o tubo telescópico (apenas em alguns modelos) à pega da mangueira e á escova para o chão (para os separar, rode e puxe).
- 12 Estique o cabo e ligue-o à tomada. O aspirador tem integrado um enrolador de cabo.
- 13 Prima o pedal de pé para enrolar o cabo (segure na

ficha para evitar que esta o atinja).

- 14 Prima o botão Ligar/Desligar com o pé para ligar o aspirador.
- 15 Definição da potência de sucção: através do controlo de sucção existente no aspirador. De modo a conservar a energia do aspirador, sugerimos que o utilize no nível OPTIMUM. No entanto, é possível alterar o controlo de energia para além de OPTIMUM de forma a aumentar a potência para remover a maior quantidade de pó possível (um "clique" indica que saiu do nível optimum).
- 16 A função de arrumação horizontal é prática (além de minimizar o risco de dores nas costas) e facilita as pausas ao aspirar.
- 17 A função de arrumação vertical facilita a movimentação e o armazenamento do aspirador.

Utilize as escovas como se segue:

- **Tapetes:** Utilize a escova dupla função para tapete/piso duro com a alavanca na posição (18). Reduza a potência de sucção para tapetes pequenos.
- **Pisos duros:** Utilize a escova de dupla função para tapete/piso duro com a alavanca na posição (19).
- **Pisos de madeira:** Use a escova parquet para soalho (apenas em alguns modelos, 6).
- **Mobiliário estofado:** Utilize o bocal para sofás (10). Fendas, cantos, etc.: Utilize o tubo para frestas e rodapés (9).

Utilização da escova turbo (apenas em alguns modelos)

- 20 Prenda a escova ao tubo.

Nota: Não utilize a escova turbo em tapetes com pelo, tapetes com franjas ou tapetes com uma espessura superior a 15 mm. Para evitar danificar o tapete, não mantenha a escova parada enquanto esta estiver a rodar. Não passe a escova por cima de cabos eléctricos e certifique-se de que desliga o aspirador imediatamente depois de a utilizar.

Substituição do saco do pó/limpeza do filtro

- 21 O saco do pó tem de ser substituído quando a janela do indicador estiver completamente vermelha. Leia o indicador com a escova levantada do tapete.
- 22 Retire a mangueira e abra a tampa.
- 23 Puxe o suporte de cartão para remover o saco do pó. Isto fecha automaticamente o saco e impede a saída de pó.
- 24 Insira um novo saco do pó empurrando para baixo o suporte de cartão através das guias. Feche a tampa.

Nota: Substitua o saco do pó mesmo que não esteja cheio (poderá estar obstruído). Substitua igualmente depois de utilizar pó de limpeza de tapetes. Utilize apenas sacos do pó originais!

Substituição dos filtros

Quanto mais vezes efectuar a substituição dos filtros, melhor será a eficácia do aspirador. Deve ser efectuada de 5 em 5 substituições do saco de pó. Os filtros devem sempre ser substituídos por filtros novos e não podem ser lavados.

Substituição do filtro do motor (filtro HEPA*/Microfiltro*)

- 22 Solte o engate e abra a tampa.
- 25 - Retire o filtro antigo
- Insira um novo filtro e feche a tampa.

Substituição do filtro de saída de ar (Microfiltro)

- 26 Abra e levante a tampa do filtro e retire o filtro sujo
- 27 Insira um novo filtro e feche novamente a tampa.

Limpeza da mangueira e da escova

O aspirador parará automaticamente se a escova, tubo, mangueira ou filtros e saco do pó ficarem bloqueados. Nestes casos, desligue-o da corrente e deixe-o arrefecer durante 20 a 30 minutos. Limpe a obstrução e/ou substitua os filtros e o saco do pó e ligue o aspirador novamente.

Limpeza de tubos e mangueiras

- 28 Utilize uma fita de limpeza ou um instrumento semelhante para limpar os tubos e a mangueira.
- 29 Também é possível remover a obstrução na mangueira apertando-a. No entanto, tenha cuidado no caso de a obstrução ser causada por vidros ou agulhas presas no interior da mangueira.

Nota: A garantia não cobre qualquer dano à mangueira provocado pela sua limpeza.

Limpeza da escova para o chão

- 30 Para evitar a deterioração da potência de sucção, limpe frequentemente a escova de dupla função para tapete/piso duro. A forma mais simples de a limpar é utilizando a pega da mangueira.

Limpeza da escova turbo (apenas em alguns modelos)

- 31 Separe a escova do tubo do aspirador e remova fios que possam estar presos, etc., cortando-os com uma tesoura. Utilize a pega da mangueira para limpar a escova.
- 32 No caso de a escova turbo deixar de funcionar, abra a tampa de limpeza e remova quaisquer objectos que possam estar a obstruir a turbina e a impedi-la de girar livremente.

Resolução de problemas

O aspirador não arranca

- 1 Verifique se o cabo está ligado à corrente.
- 2 Verifique se a ficha e o cabo não estão danificados.
- 3 Verifique se há algum fusível queimado.

O aspirador pára

- 1 Verifique se o saco do pó, s-bagTM está cheio. Se estiver, substitua-o por um novo.
- 2 Estarão a escova, tubo ou mangueira bloqueados?
- 3 Estarão os filtros bloqueados?

Entrou água no aspirador

Será necessário proceder à substituição do motor num Serviço de Assistência autorizado. Os danos causados no motor pela entrada de água não estão cobertos pela garantia.

Informação ao consumidor

A Progress recusa qualquer responsabilidade por danos decorrentes de uma utilização indevida do aparelho ou de modificações ilícitas efectuadas ao mesmo.

Este produto foi concebido a pensar no ambiente. Todas as peças de plástico estão marcadas para fins de reciclagem.

(Para obter mais informações, visite o nosso Web site: www.progress-stuttgart.com)

CE Este aparelho está de acordo com as seguintes Directivas EC :

- Directiva Baixa Voltagem 2006/95/EC
- Directiva EMC 89/336/EEC com aditamentos 92/31/EEC e 93/68/EEC

*Apenas em alguns modelos

Italiano

Accessori

- 1 Sacchetto raccogli-polvere
- 2* Tubo telescopico / tubo estensibile
- 3 Impugnatura per flessibile
- 4 Spazzola per tappeti/pavimenti duri
- 5* Spazzola per parquet
- 6* Turbospazzola
- 7* Bocchetta per fessure
- 8* Bocchetta per tappezzeria

Norme di sicurezza

Salomon deve essere utilizzato esclusivamente da persone adulte e solo per la normale pulizia domestica. L'aspirapolvere è dotato di doppio isolamento e non necessita di messa a terra.

Non aspirare mai:

- In aree bagnate.
- In prossimità di gas infiammabili ecc.
- Senza un sacchetto raccogli-polvere (in caso contrario, l'aspirapolvere potrebbe essere danneggiato).
- Un dispositivo di sicurezza installato sull'aspirapolvere impedisce la chiusura del coperchio se manca il sacchetto raccogli-polvere. Non forzare il coperchio per chiuderlo.

Non aspirare mai:

- Oggetti appuntiti.
- Fluidi (questi possono causare seri danni alla macchina).
- Cenere calda o fredda, mozziconi accesi di sigarette ecc.
- Polvere fine di intonaco, calcestruzzo, farina o cenere, ad esempio. I materiali riportati sopra possono causare seri danni al motore. Questa evenienza non è coperta da garanzia.

Precauzioni per il cavo elettrico:

- Un cavo danneggiato deve essere sostituito da un centro di assistenza autorizzato. L'eventuale danneggiamento del cavo dell'aspirapolvere non è coperto da garanzia.
- Non tirare o sollevare mai l'aspirapolvere per il cavo.
- Staccare la spina dalla rete prima della pulizia o della manutenzione dell'aspirapolvere.
- Verificare periodicamente che il cavo non sia danneggiato. Non utilizzare l'aspirapolvere se il cavo è danneggiato.

Tutti gli interventi di manutenzione e riparazione devono essere eseguiti presso un centro di assistenza autorizzato. Conservare sempre l'aspirapolvere in un ambiente asciutto.

Prima di cominciare

- 9 Assicurarsi che il sacchetto raccogli-polvere e il filtro del motore siano posizionati correttamente.
- 10 Inserire il flessibile finché il fermo non si blocca con uno scatto (premere il fermo per rilasciare il flessibile).
- 11 Collegare il braccio di estensione o il braccio telescopico (solo per determinati modelli) all'impugnatura e alla spazzola per pavimenti (per riporli, piegare e tirare).

- 12 Estendere il cavo e inserirlo nella presa a muro. L'aspirapolvere dispone di un riavvolgitore del cavo integrato.
- 13 Premere il pedale del cavo per riavvolgerlo (afferrare la spina per evitare di essere colpiti).
- 14 Premere il pulsante On/Off con il piede per avviare l'aspirapolvere.
- 15 Impostare la potenza di aspirazione tramite il comando apposito situato sull'aspirapolvere. Per il risparmio energetico dell'apparecchio, si consiglia di utilizzarlo nella modalità OPTIMUM. È tuttavia possibile impostare il regolatore di potenza anche oltre OPTIMUM per aumentare il livello di potenza e ottenere la massima rimozione della polvere (un "clic" indica l'uscita dalla modalità ottimale).
- 16 Una comoda funzione di parcheggio, oltre a ridurre il rischio di dolori alla schiena, semplifica la sistemazione dell'aspirapolvere durante le pause della pulizia.
- 17 La funzione di parcheggio semplifica lo spostamento e la sistemazione dell'aspirapolvere.

Utilizzare le bocchette come segue:

- **Tappeti:** utilizzare la bocchetta per tappeti/pavimenti duri con la leva in posizione (18). Per i tappeti piccoli, ridurre la potenza di aspirazione.
- **Pavimenti:** utilizzare la bocchetta per tappeti/pavimenti duri con la leva in posizione (19).
- **Pavimenti in legno:** utilizzare la spazzola per parquet (solo per alcuni modelli, 5).
- **Mobili imbottiti:** utilizzare la bocchetta per tappezzeria (8). Fessure, angoli ecc.: utilizzare la bocchetta per fessure (7).

Uso della bocchetta Turbo (solo per alcuni modelli, 6)

- 20 Fissare la bocchetta al tubo.

Nota: non utilizzare la bocchetta Turbo su tappetini di pelliccia, tappetini con frange lunghe o con una profondità di tessitura superiore a 15 mm. Per evitare di danneggiare il tappeto, non tenere la bocchetta ferma mentre la spazzola ruota. Non passare la bocchetta su cavi elettrici e spegnere l'aspirapolvere subito dopo l'uso.

Sostituzione del sacchetto raccogli-polvere/pulizia del filtro

- 21 Il sacchetto raccogli-polvere deve essere sostituito quando la spia indicatrice diventa completamente rossa. Controllare la spia con la bocchetta per pavimenti sollevata da terra.
- 22 Rimuovere il flessibile e aprire il coperchio.
- 23 Tirare il supporto in cartone per rimuovere il sacchetto raccogli-polvere. In questo modo il sacchetto si chiude automaticamente evitando la fuoriuscita di polvere.
- 24 Inserire un nuovo sacchetto raccogli-polvere spingendo il supporto in cartone in basso negli appositi binari. Chiudere il coperchio.

Nota: sostituire il sacchetto raccogli-polvere anche se non completamente pieno (potrebbe essere intasato). Sostituirlo anche dopo l'eventuale pulizia a secco di un tappeto. Utilizzare solo sacchetti raccogli-polvere originali.

Sostituzione dei filtri

Più spesso viene effettuata la sostituzione, meglio sarà per l'efficienza dell'aspirapolvere. (dovrebbe essere effettuata ogni cinque sostituzioni del sacchetto raccogli-polvere). I filtri devono essere sempre sostituiti e non è possibile lavarli.

Sostituzione del filtro del motore (filtro HEPA* / microfiltro*)

- 22 Sganciare il fermo e aprire il coperchio.
- 25 - Rimuovere il vecchio filtro.
- Inserire un nuovo filtro e chiudere il coperchio.

Sostituzione del filtro di scarico (microfiltro)

- 26 Aprire il coperchio del filtro e sollevarlo, rimuovere il filtro usato.
- 27 Inserire un nuovo filtro e richiudere il coperchio.

Pulizia del flessibile e della bocchetta

L'aspirapolvere si ferma automaticamente se la bocchetta, il tubo, il flessibile, i filtri o il sacchetto raccogli-polvere si intasano. In questi casi, staccare la spina dalla presa di corrente e lasciar raffreddare l'aspirapolvere per 20-30 minuti. Rimuovere l'ostruzione e/o sostituire i filtri e il sacchetto raccogli-polvere, quindi riaccendere l'aspirapolvere.

Pulizia dei tubi e dei flessibili

- 28 Per pulire i tubi e i flessibili, utilizzare un panno o simili.
- 29 L'ostruzione nel flessibile può essere rimossa anche schiacciandolo. Tuttavia, prestare attenzione nel caso in cui l'ostruzione sia causata da frammenti di vetro o aghi all'interno del flessibile.

Nota: la garanzia non copre nessun danno al flessibile causato dalla relativa pulizia.

Pulizia della bocchetta per pavimenti

- 30 Per evitare che la potenza di aspirazione si riduca, pulire frequentemente la bocchetta per tappeti/pavimenti duri. Il modo più semplice per pulirla consiste nell'utilizzare l'impugnatura del flessibile.

Pulizia della bocchetta Turbo (solo per alcuni modelli)

- 31 Scollegare la bocchetta dal tubo dell'aspirapolvere e rimuovere i fili e gli altri oggetti impigliati tagliandoli con le forbici. Per pulire la bocchetta, utilizzare l'impugnatura del flessibile.
- 32 Se la bocchetta Turbo smette di funzionare, aprire il coperchio per la pulizia e rimuovere eventuali oggetti che impediscono alla turbina di ruotare liberamente.

Ricerca ed eliminazione dei guasti

L'aspirapolvere non si accende

- 1 Controllare che il cavo sia collegato alla rete.
- 2 Controllare che la spina e il cavo non siano danneggiati.
- 3 Controllare che non vi sia un fusibile bruciato.

L'aspirapolvere si spegne

- 1 Controllare se il sacchetto raccogli-polvere è pieno. In questo caso, sostituirlo con uno nuovo.
- 2 Controllare se la bocchetta, il tubo o il flessibile sono intasati.
- 3 Controllare se i filtri sono intasati.

Infiltrazione d'acqua nell'aspirapolvere

Sarà necessario far sostituire il motore presso un centro di assistenza autorizzato. I danni al motore causati dall'infiltrazione d'acqua non sono coperti dalla garanzia.

Informazioni per l'utente

Progress declina ogni responsabilità per tutti i danni derivanti da un uso improprio dell'apparecchio o in caso di manomissione dello stesso.

Questo prodotto è progettato nel rispetto dell'ambiente.

Tutte le parti in plastica sono riciclabili.

CE Questa apparecchiatura è conforme alle seguenti Direttive CE:

- Direttiva Bassa tensione 2006/95/CE
- Direttiva EMC 89/336/EEC e successivi emendamenti 92/31/EEC e 93/68/EEC

* Solo per alcuni modelli

Nederlands

Accessoires

- 1 Stofzak
- 2* Telescopische buis / verlengingsbuis
- 3 Slanggreep
- 4 Mondstuk voor tapijt/harde vloer
- 5* Mondstuk voor parket
- 6* Turbomondstuk
- 7* Mondstuk voor kieren
- 8* Mondstuk voor bekleding

Veiligheidsinstructies

De Salomon mag alleen door volwassenen worden gebruikt en is alleen bedoeld voor huishoudelijk gebruik. De stofzuiger is dubbel geïsoleerd en hoeft niet te worden geaard.

Stofzuig nooit:

- In natte ruimten.
- In de buurt van ontvlambare gassen, enz.
- Zonder een stofzak (hierdoor kan de stofzuiger beschadigd raken).
De stofzuiger is voorzien van een veiligheidsmechanisme, waardoor de klep niet kan worden gesloten wanneer er geen stofzak aanwezig is. Probeer de klep nooit met kracht te sluiten.

Stofzuig nooit:

- Scherpe voorwerpen.
- Vloeistoffen (dit kan ernstige schade aan de motor veroorzaken).
- Hete of koude as, brandende sigarettenpeuken, enz.
- Fijn stof van bijvoorbeeld gips, beton, bloem of as. Bovengenoemde zaken kunnen schade aan de motor veroorzaken. Dergelijke schade valt niet onder de garantie.

Voorzorgsmaatregelen betreffende het elektrische snoer

- Een beschadigd snoer mag alleen door een erkend onderhoudscentrum worden vervangen. Schade aan het snoer van de stofzuiger valt niet onder de garantie.
- Trek de stofzuiger nooit aan het snoer naar u toe of omhoog.
- Trek eerst de stekker uit het stopcontact voordat u de stofzuiger gaat reinigen of onderhouden.
- Controleer regelmatig of het snoer niet beschadigd is. Gebruik de stofzuiger nooit als het snoer beschadigd is.

Alle onderhoudsbeurten en reparaties moeten worden uitgevoerd door een erkend onderhoudscentrum. Berg de stofzuiger altijd op een droge plaats op.

Voordat u begint

- 9 Controleer of de stofzak en het motorfilter in de stofzuiger zijn geplaatst.
- 10 Plaats de slang in de opening totdat deze vastklikt. (Druk op de vergrendeling om de slang los te maken.)
- 11 Bevestig de uitbreidingsbuis of de telescoopbuis (alleen voor bepaalde modellen) op het slangstuk en op het

mondstuk. Als u deze weer uit elkaar wilt halen, draait en trekt u eraan.

- 12 Rol het snoer uit en steek de stekker in het stopcontact. De stofzuiger heeft een geïntegreerd opwindmechanisme.
- 13 Druk op de pedaal om het snoer op te rollen (stekker vasthouden zodat deze niet tegen u aanslaat).
- 14 Druk met de voet op de aan/uit-knop om de stofzuiger aan te zetten.
- 15 De zuigkracht instellen: met de zuigkrachtregelaar op de stofzuiger. U kunt energie besparen door de stofzuiger in de stand OPTIMUM te gebruiken. U kunt echter ook de zuigkrachtregelaar voorbij OPTIMUM draaien voor extra zuigkracht om maximale prestaties te verkrijgen. (U hoort een klik wanneer u een andere stand dan OPTIMUM kiest.)
- 16 Door de praktische parkeerstand kunt u gemakkelijker even pauzeren tijdens het stofzuigen. Het vermindert ook het risico op rugklachten.
- 17 In de parkeerstand kunt u de stofzuiger gemakkelijker verplaatsen en opbergen.

Gebruik de mondstukken als volgt.

Tapijt: Gebruik het mondstuk voor tapijt/harde vloeren met de greep in positie (18). Verminder de zuigkracht voor kleine tapijten.

Harde vloeren: Gebruik het mondstuk voor tapijt/harde vloeren met de greep in positie (19).

Houten vloeren: Gebruik het mondstuk voor parket (alleen bepaalde modellen, 6).

Gestoffeerd meubilair: Gebruik het stofferingsmondstuk (10). Kieren, hoeken, enz.: gebruik het mondstuk voor kieren (9).

Het gebruik van het turbomondstuk (alleen bepaalde modellen)

- 20 Bevestig het mondstuk aan de zuigbuis.

Opmerking: Gebruik het turbomondstuk niet op dierenhuiden, kleden met lange franjes of kleden met een (pool)dikte van meer dan 15 mm. Laat het mondstuk niet op één plaats staan terwijl de borstel ronddraait. Hierdoor kan het tapijt beschadigd raken. Ga met het mondstuk niet over elektrische snoeren en schakel de stofzuiger na gebruik onmiddellijk uit.

De stofzak vervangen/het filter schoonmaken

- 21 De stofzak moet worden vervangen wanneer het indicatiewinster helemaal rood is. Lees het indicatiewinster af terwijl u het mondstuk omhoog houdt.
- 22 Verwijder de slang en open de klep.
- 23 Trek het kartonnen schuifje omhoog om de stofzak te verwijderen. De stofzak wordt zo automatisch gesloten en er kan geen stof meer ontsnappen.
- 24 Plaats een nieuwe stofzak door het kartonnen schuifje recht naar beneden langs de geleiders te duwen. Sluit de klep.

Opmerking: Vervang de stofzak ook als deze niet vol is. (Deze kan verstopt zijn geraakt.) Vervang de stofzak ook na het gebruik van een tapijtreiniger (in poedervorm). Gebruik alleen originele stofzakken!

De filters vervangen

Vervang de filters regelmatig voor optimale zuigresultaten. Dit is noodzakelijk bij elke vijfde vervanging van de stofzak. De filters moeten altijd door nieuwe worden vervangen en mogen niet worden gewassen.

Het motorfilter vervangen (HEPA-filter* / Microfilter*)

- 22 Druk op de vergrendeling en open de klep.
- 25 - Verwijder het oude filter.
- Breng een nieuw filter aan en sluit de klep.

Het uitlaatfilter (Microfilter) vervangen

- 26 Open de klep van het filter en plaats deze omhoog. Verwijder het gebruikte filter.
- 27 Breng een nieuw filter aan en sluit de klep weer.

De zuigbuis en het mondstuk reinigen

De stofzuiger stopt automatisch als het mondstuk, de zuigbuis, de slang of de filters en stofzak verstopt raken. Trek in dergelijke gevallen de stekker uit het stopcontact en laat de stofzuiger 20 à 30 minuten afkoelen. Verwijder het materiaal dat de verstopping veroorzaakt en/of vervang de filters en de stofzak. Zet vervolgens de stofzuiger weer aan.

Buizen en slangen schoonmaken

- 28 Gebruik een schoonmaakstrip of een soortgelijk materiaal voor het reinigen van de buizen en de slang.
- 29 U kunt eventueel de verstopping uit de slang verwijderen door in de slang te knijpen. Wees echter voorzichtig als de kans bestaat dat de verstopping wordt veroorzaakt door glas of naalden in de slang.

Opmerking: de garantie is niet van toepassing indien schade aan de slang als gevolg van reinigen is ontstaan.

Het mondstuk voor harde vloeren reinigen

- 30 Reinig het mondstuk voor tapijt/harde vloeren regelmatig om verminderde zuigkracht te voorkomen. U kunt het mondstuk gemakkelijk reinigen met het slangstuk.

Het turbomondstuk schoonmaken (alleen bepaalde modellen)

- 31 Maak het mondstuk los van de zuigbuis en verwijder alle verwarde draadjes, enz., door deze met een schaar los te knippen. Gebruik de slanggreep om het mondstuk te reinigen.
- 32 Als het turbomondstuk niet meer werkt, opent u de reinigingsklep en verwijdert u eventuele voorwerpen die de turbine verhinderen vrijelijk te draaien.

Problemen oplossen

Stofzuiger doet het niet

- 1 Controleer of de stekker in het stopcontact zit.
- 2 Controleer of de stekker en het snoer niet beschadigd zijn.
- 3 Controleer of de zekeringen niet doorgebrand zijn.

Stofzuiger houdt ermee op

- 1 Controleer of de stofzak/s-bag™ vol is. Vervang deze indien nodig door een nieuwe.
- 2 Is het mondstuk, de zuigbuis of de slang verstopt?
- 3 Zijn de filters geblokkeerd?

Er is water in de stofzuiger gekomen

De motor moet door een erkend onderhoudscentrum worden vervangen. Schade aan de motor veroorzaakt door binnendringend water valt niet onder de garantie.

Klanteninformatie

Progress wijst alle aansprakelijkheid van de hand voor schade die ontstaat als gevolg van onjuist gebruik van het apparaat of onbevoegde aanpassingen van het apparaat. Het ontwerp van dit product is zeer milieuvriendelijk. Alle kunststof onderdelen kunnen worden hergebruikt.

(Bezoek onze website voor meer informatie:
www.progress-stuttgart.com)

- CE** Dit apparaat voldoet aan de volgende EU richtlijnen:
- Laagspanningsrichtlijn 2006/95/EC
 - EMC-richtlijn 89/336/EEC met toevoeging 92/31/EEC en 93/68/EEC

*Alleen bepaalde modellen

Dansk

Tilbehør

- 1 Støvsugerpose
- 2* Teleskoprør/forlængerrør
- 3 Slangehåndtag
- 4 Tæppe-/gulvmundstykke
- 5* Parketmundstykke
- 6* Turbomundstykke
- 7* Fugemundstykke
- 8* Møbelmundstykke

Sikkerhedsforanstaltninger

Salomon-støvsugeren bør kun betjenes af voksne og kun til normal støvsugning i privat beboelse. Støvsugeren er dobbeltisoleret og kræver ingen jordforbindelse.

Støvsug aldrig

- I våde områder.
- I nærheden af brandbare luftarter, gas etc.
- Uden en støvsugerpose (dette kan forårsage skade på støvsugeren).
- Der er monteret en sikkerhedsanordning, som forhindrer, at dækslet lukkes uden en støvsugerpose. Forsøg ikke at lukke dækslet med magt.

Støvsug aldrig

- Skarpe genstande op.
- Væske (dette kan forårsage alvorlig skade på støvsugeren).
- Varme eller kolde kul, tændte cigaretskod etc.
- Flyvestøv, f.eks. fra puds, beton, mel eller aske.
- Ovenstående kan forårsage alvorlig skade på motoren. Garantien dækker ikke denne form for skade.

Sikkerhedsforanstaltninger for elektriske ledninger

- En beskadiget ledning skal udskiftes af et autoriseret serviceværksted. Garantien dækker ikke beskadigelse af støvsugerledningen.
- Undlad at trække eller løfte støvsugeren i ledningen.
- Tag stikket ud af stikkontakten inden rengøring eller vedligeholdelse af støvsugeren.
- Kontroller jævnligt, at ledningen ikke er beskadiget. Brug aldrig støvsugeren, hvis ledningen er beskadiget.

Al service og reparation skal udføres af et autoriseret servicecenter.

Opbevar altid støvsugeren et tørt sted.

Inden start

- 9 Kontroller, at støvsugerposen og motorfiltret er anbragt korrekt.
- 10 Sæt slangen i, så den klikker på plads (tryk på låsen for at udløse slangen).
- 11 Sæt forlængerrøret eller teleskoprøret (kun på visse modeller) i håndtaget til slangen og gulvmundstykket (du skal dreje og hive for at skille dem ad igen).
- 12 Træk ledningen ud, og sæt den i stikkontakten. Støvsugeren har et integreret ledningsoptræk.
- 13 Træd på pedalen for at rulle ledningen ind. Hold i stikket for at undgå at blive ramt.

- 14 Træd på tænd-/slukknappen med foden for at starte støvsugeren.
- 15 Indstilling af sugesøgeeffekt: ved hjælp af sugesøgekontrollen på slangehåndtaget. For at spare energi anbefales det at sætte indstillingen til OPTIMUM. Du kan dog godt dreje indstillingen forbi OPTIMUM for at øge sugesøgeeffekten med henblik på optimal støvfjernelse. Der lyder et "klik", når du overskrider Optimum-området.
- 16 En praktisk parkeringsfunktion (som også minimerer risikoen for ondt i ryggen) gør det hele meget nemmere, når man holder pause under støvsugningen.
- 17 Parkeringsfunktionen gør det nemmere at flytte og opbevare støvsugeren.

Anvend mundstykkerne som følger:

- Tæpper: Anvend tæppe-/gulvmundstykket med omskifteren i stilling (18). Nedsæt sugesøgeeffekten på små tæpper.
- Hårde gulve: Anvend tæppe-/gulvmundstykket med omskifteren i stilling (19).
- Trægulve: Anvend parketmundstykket (kun på visse modeller) (5).
- Polstrede møbler: Brug møbelmundstykket* (8). Fuger, hjørner etc.: Brug fugemundstykket (7).

Brug af turbomundstykket (kun på visse modeller)

- 20 Sæt mundstykket på røret.

Bemærk: Brug ikke turbomundstykket på skindtæpper, tæpper med lange frynser eller med luv på over 15 mm. For at undgå at beskadige tæppet må mundstykket ikke holdes stille, mens børsten roterer. Kør ikke mundstykket over elektriske ledninger, og husk at slukke støvsugeren umiddelbart efter brug.

Udskiftning af støvsugerposen/rengøring af filtret

- 21 Støvsugerposen skal udskiftes, når indikatoren er helt rød. Aflys indikatoren med gulvmundstykket løftet op fra tæppet.
- 22 Tag slangen af, og åbn dækslet.
- 23 Træk i papstykket for at fjerne støvsugerposen. Støvsugerposen forsegles automatisk, så der ikke spildes støv.
- 24 Isæt en ny støvsugerpose ved at skubbe papstykket helt i bund i rillerne. Luk dækslet.

Bemærk: Skift støvsugerposen, selvom den ikke er fuld (den kan være blokeret). Udskift den også efter brug af tæpperenspulver. Brug kun originale støvsugerposer!

Udskiftning af filtre

Jo oftere, desto mere effektiv bliver støvsugeren. Dette bør gøres ved hver 5. udskiftning af støvsugerposen. Filtrene skal altid udskiftes med nye. De kan ikke vaskes.

Udskiftning af motorfiltret (HEPA-filter*/Microfilter*)

- 22 Tryk låsen ned, og åbn dækslet.
- 25 - Fjern det gamle filter.
- Sæt et nyt filter i, og luk dækslet.

Udskiftning af udsugningsfilter (Microfilter)

- 26 Åbn filterdækslet, og fjern det snavsede filter
- 27 Sæt et nyt filter i, og luk dækslet igen.

Rengøring af slange og mundstykke

Støvsugeren stopper automatisk, hvis mundstykke, slange, rør eller filtre og støvsugerposen tilstoppes. I disse tilfælde skal der slukkes for strømmen i 20-30 minutter, så støvsugeren kan køle af. Fjern blokeringen, og/eller udskift filtrene og støvsugerposen, og start igen.

Rengøring af rør og slanger

- 28 Brug en gardinspiral eller tilsvarende til at rengøre rør og slange.
- 29 Man kan måske også fjerne tilstopningen i slangen ved at trykke på den. Men pas på, hvis tilstopningen skyldes glas eller nåle, der er kommet i klemme i slangen.

Bemærk: Garantien dækker ikke skader på slangen, der forårsages af rengøring.

Rengøring af gulvmundstykket

- 30 Rens tæppe-/gulvmundstykket ofte, så sugeffekten ikke nedsættes. Det gøres nemmest med slangehåndtaget.

Rengøring af turbomundstykket (kun på visse modeller)

- 31 Afmonter mundstykket fra støvsugerslangen, og fjern sammenfiltrede tråde etc. ved at klippe dem af med en saks. Brug slangehåndtaget til at rengøre mundstykket.
- 32 Åbn renselemmen, hvis turbomundstykket ikke fungerer, og fjern eventuelle genstande, der forhindrer, at turbinen roterer frit.

Fejlfinding

Støvsugeren starter ikke

- 1 Kontroller, at stikket er sat i stikkontakten.
- 2 Kontroller, at stik og ledning ikke er beskadiget.
- 3 Kontroller, om der er gået en sikring.

Støvsugeren stopper

- 1 Kontroller, om s-bag™-støvsugerposen er fyldt. Hvis det er tilfældet, skal den udskiftes.
- 2 Er mundstykke, rør eller slange tilstoppet?
- 3 Er filtrene tilstoppede?

Der er kommet vand i støvsugeren

Motoren skal udskiftes på et autoriseret serviceværksted. Skader på motoren pga. vandindtrængen dækkes ikke af garantien.

Forbrugerinformation

Progress fralægger sig ethvert ansvar for alle skader opstået pga. forkert brug eller manipulation af apparatet. Ved designet af dette produkt er der taget hensyn til miljøet. Alle plasticdele er mærket med henblik på genbrug.

(Der er flere oplysninger på vores websted: www.progress-stuttgart.com)

CE Dette apparat er i overensstemmelse med følgende direktiver:

- Lavspændingsdirektiv 2006/95/EF
- EMC-direktiv 89/336/EØF som ændret ved direktiv 92/31/EØF og 93/68/EØF

* Kun på visse modeller

Greek

Εξαρτήματα

- 1 Σακούλα
- 2* Τηλεσκοπικός σωλήνας / Σωλήνας προέκτασης
- 3 Χειρολαβή εύκαμπτου σωλήνα
- 4 Ακροφύσιο για χαλιά /σκληρά πατώματα
- 5* Ακροφύσιο για ξύλινα δάπεδα
- 6* Ακροφύσιο Turbo
- 7* Ακροφύσιο για στενές κοιλότητες
- 8* Ακροφύσιο ταπετσαρίας

Προφυλάξεις ασφαλείας

Η σκούπα Salomon θα πρέπει να χρησιμοποιείται μόνο από ενήλικες και προορίζεται μόνο για οικιακή χρήση. Η ηλεκτρική σκούπα έχει διπλή μόνωση και δεν χρειάζεται να γειωθεί.

Ποτέ μην σκουπίζετε:

- Σε βρεγμένους χώρους.
- Κοντά σε εύφλεκτα αέρια, κλπ.
- Χωρίς σακούλα (ενδέχεται να προκληθεί βλάβη στη σκούπα).
- Ο μηχανισμός ασφαλείας που διαθέτει εμποδίζει το κάλυμμα να κλείσει όταν δεν υπάρχει σακούλα. Μη δοκιμάσετε να κλείσετε το κάλυμμα δια της βίας.

Ποτέ μη σκουπίζετε:

- Αιχμηρά αντικείμενα.
- Υγρά (ενδέχεται να προκαλέσουν σοβαρή ζημιά στο μηχανήμα).
- Καυτή ή κρύα στάχτη, αναμμένα αποτίγαρα κλπ.
- Για παράδειγμα, σκόνη από σοβάδες, τσιμέντο, αλεύρι ή στάχτη. Τα παραπάνω ενδέχεται να προκαλέσουν σοβαρή ζημιά στον κινητήρα - ζημιά που δεν καλύπτεται από την εγγύηση.

*Προφυλάξεις για το ηλεκτρικό καλώδιο:

- Τα κατεστραμμένα καλώδια πρέπει να αντικαθίστανται σε εξουσιοδοτημένα κέντρα σέρβις. Η εγγύηση δεν καλύπτει φθορές του καλωδίου της ηλεκτρικής σκούπας.
- Ποτέ μην τραβάτε και μη σηκώνετε την ηλεκτρική σκούπα από το καλώδιο.
- Βγάλτε το φως από την πρίζα πριν προχωρήσετε σε καθαρισμό ή συντήρηση της ηλεκτρικής σκούπας.
- Ελέγχετε τακτικά ότι το καλώδιο δεν είναι κατεστραμμένο. Μη χρησιμοποιείτε ποτέ την ηλεκτρική σκούπα αν το καλώδιο είναι κατεστραμμένο.

Όλες οι επιδιορθώσεις και η συντήρηση πρέπει να πραγματοποιούνται από εξουσιοδοτημένο κέντρο σέρβις. Πάντα να βεβαιώνετε ότι η ηλεκτρική σκούπα φυλάσσεται σε στεγνό μέρος.

Πριν την εκκίνηση

- 9 Βεβαιωθείτε ότι η σακούλα και το φίλτρο του κινητήρα είναι στη θέση τους.
- 10 Τοποθετήστε τον εύκαμπο σωλήνα ώστε να εφαρμόσει στη θέση του ασφαλιζοντας με ένα κλικ (για να αποσυνδέσετε τον εύκαμπο σωλήνα, πιέστε την ασφάλεια).
- 11 Συνδέστε το βραχίονα προέκτασης ή τον τηλεσκοπικό βραχίονα (μόνο σε ορισμένα μοντέλα) στη χειρολαβή του εύκαμπτου σωλήνα και στο ακροφύσιο δαπέδου (για να τα αποσυναρμολογήσετε, περιστρέψτε και τραβήξτε προς τα έξω).
- 12 Ξετυλίξτε το καλώδιο και συνδέστε το στην πρίζα. Η ηλεκτρική σκούπα διαθέτει ενσωματωμένο μηχανισμό περιελίξης του καλωδίου.

- 13 Πατήστε το πεντάλ ποδιού για να μαζέψετε το καλώδιο (κρατήστε το βύσμα για να μη σας χτυπήσει).
- 14 Πατήστε το μπουτόν Ενεργοποίησης/Απενεργοποίησης (On/Off) με το πόδι για να ανάψετε την ηλεκτρική σκούπα.
- 15 Ρύθμιση ισχύος αναρρόφησης: χρησιμοποιώντας το ηλεκτρονικό χειριστήριο αναρρόφησης πάνω στην ηλεκτρική σκούπα Για να εξοικονομήσετε ενέργεια με την ηλεκτρική σκούπα σας, προτείνουμε να σκουπίζετε στη λειτουργία OPTIMUM (Βέλτιστη). Ωστόσο, είναι δυνατό να στρέψετε το χειριστήριο πέρα από τη λειτουργία OPTIMUM (Βέλτιστη) για περισσότερη ισχύ και τη μέγιστη αφαίρεση σκόνης (ένα «κλικ» υποδεικνύει ότι αφήνετε τη βέλτιστη ζώνη).
- 16 Μια πρακτική λειτουργία στάθμευσης (που ελαχιστοποιεί επίσης τον κίνδυνο καταπόνησης της πλάτης) σας διευκολύνει όταν θέλετε να σταματήσετε για λίγο κατά τη διάρκεια του σκουπισματος.
- 17 Η λειτουργία στάθμευσης διευκολύνει τη μετακίνηση και αποθήκευση της ηλεκτρικής σκούπας.

Χρησιμοποιήστε τα ακροφύσια ως εξής:

- **Χαλιά:** Χρησιμοποιήστε το ακροφύσιο για χαλιά/σκληρά πατώματα με το μοχλό στη θέση (18). Για μικρά χαλιά ελαττώστε την ισχύ αναρρόφησης.
- **Σκληρά δάπεδα:** Χρησιμοποιήστε το ακροφύσιο για χαλιά/σκληρά πατώματα με το μοχλό στη θέση (19).
- **Ξύλινα δάπεδα:** Χρησιμοποιήστε το ακροφύσιο για ξύλινα δάπεδα (ορισμένα μοντέλα μόνο, 6).
- **Έπιπλα με ταπετσαρία:** Χρησιμοποιήστε το ακροφύσιο ταπετσαρίας (10). Κοιλότητες, γωνίες κλπ.: Χρησιμοποιήστε το ακροφύσιο στενών κοιλοτήτων (9).

Χρήση του ακροφυσίου turbo (ορισμένα μοντέλα μόνο)

- 20 Προσαρμόστε το ακροφύσιο στο σωλήνα.

Σημείωση: Μη χρησιμοποιείτε το ακροφύσιο turbo σε γούνινα καλύμματα δαπέδου, χαλίκια με μακριά κρόσσια ή χαλιά με πέλος που ξεπερνά τα 15 χιλ. Για να μην καταστρέψετε το χαλί, μην αφήνετε το ακροφύσιο στάσιμο ενώ περιστρέφεται η βούρτσα. Μην περνάτε το ακροφύσιο πάνω από ηλεκτρικά καλώδια και βεβαιωθείτε ότι έχετε σβήσει την ηλεκτρική σκούπα αμέσως μετά τη χρήση.

Αλλαγή της σακούλας /καθαρισμός του φίλτρου

- 21 Πρέπει να αλλάζετε τη σακούλα όταν η ένδειξη της γίνει εντελώς κόκκινη. Δείτε την ένδειξη έχοντας το ακροφύσιο ανασηκωμένο.
- 22 Αφαιρέστε τον εύκαμπο σωλήνα και ανοίξτε το καπάκι.
- 23 Τραβήξτε τη χαρτονένια λαβή για να αφαιρέσετε τη σακούλα. Αυτή κλείνει αυτόματα τη σακούλα και διακόπτει τη διαφυγή της σκόνης.
- 24 Τοποθετήστε μια νέα σακούλα πιέζοντας τη χαρτονένια λαβή προς τα κάτω στη ειδική υποδοχή. Κλείστε το καπάκι.

Σημείωση: Αντικαταστήστε τη σακούλα ακόμη κι αν δεν είναι γεμάτη (μπορεί να έχει φράξει). Επίσης, αντικαταστήστε την ύστερα από τη χρήση σκόνης καθαρισμού χαλιών.. Χρησιμοποιείτε μόνο γνήσιες σακούλες απορριμμάτων!

Αντικατάσταση των φίλτρων

Η συχνή αντικατάστασή τους αυξάνει την απόδοση της σκούπας. Πρέπει να γίνεται σε κάθε 5η αντικατάσταση της σακούλας. Τα φίλτρα πρέπει πάντα να αντικαθίστανται με καινούρια, δεν πρέπει να πλένονται.

Αντικατάσταση του φίλτρου κινητήρα (φίλτρο HEPA* / Μικροφίλτρο*)

- 22 Πιέστε την ασφάλεια και ανοίξτε το καπάκι.
- 25 - Αφαιρέστε το παλιό φίλτρο
- Τοποθετήστε καινούριο φίλτρο και κλείστε το καπάκι.

Αντικατάσταση του φίλτρου εξαγωγής (Μικροφίλτρο)

- 26 Ανοίξτε το καπάκι του φίλτρου ανασηκώνοντάς το και αφαιρέστε το βρώμικο φίλτρο.
- 27 Τοποθετήστε καινούριο φίλτρο και κλείστε το καπάκι.

Καθαρισμός του εύκαμπτου σωλήνα και του ακροφυσίου

Η λειτουργία της ηλεκτρικής σκούπας διακόπτεται αυτόματα σε περίπτωση απόφραξης των ακροφυσίων, του σωλήνα, του εύκαμπτου σωλήνα ή των φίλτρων ή των σακούλων. Σε παρόμοιες περιπτώσεις, αποσυνδέστε την από το ρεύμα και αφήστε την να κρυώσει για 20-30 λεπτά. Καθαρίστε την απόφραξη ή/και αντικαταστήστε τα φίλτρα και τη σακούλα προτού τη θέσετε ξανά σε λειτουργία.

Καθαρισμός σωλήνων και εύκαμπτων σωλήνων

- 28 Χρησιμοποιήστε ταινία καθαρισμού ή κάτι παρόμοιο για να καθαρίσετε τους σωλήνες και τον εύκαμπο σωλήνα.
- 29 Είναι επίσης πιθανό να μπορέσετε να απομακρύνετε το εμπόδιο που βρίσκεται στο σωλήνα πιέζοντάς το. Ωστόσο, να είστε προσεκτικοί στην περίπτωση που η απόφραξη προκαλείται από γυαλιά ή βελόνες που έχουν πιαστεί μέσα στον εύκαμπο σωλήνα.

Σημείωση: Η εγγύηση δεν καλύπτει οποιαδήποτε ζημιά προκληθεί στον εύκαμπο σωλήνα ως αποτέλεσμα του καθαρισμού του.

Καθαρισμός του ακροφυσίου δαπέδου

- 30 Για να αποφύγετε μείωση της ισχύος αναρρόφησης, να καθαρίζετε συχνά το ακροφύσιο για χαλιά/σκληρά πατώματα. Ο ευκολότερος τρόπος καθαρισμού είναι με τη χρήση της χειρολαβής του εύκαμπτου σωλήνα.

Καθαρισμός του ακροφυσίου turbo (ορισμένα μοντέλα μόνο)

- 31 Αποσυνδέστε το ακροφύσιο από το σωλήνα της ηλεκτρικής σκούπας και αφαιρέστε τις μπλεγμένες κλωστές κ.λ.π. κόβοντάς τις με κάποιο ψαλίδι. Χρησιμοποιήστε την χειρολαβή του εύκαμπτου σωλήνα για να καθαρίσετε το ακροφύσιο.
- 32 Σε περίπτωση που σταματήσει η λειτουργία του ακροφυσίου turbo, ανοίξτε το καπάκι καθαρισμού και απομακρύνετε τυχόν αντικείμενα που εμποδίζουν την ελεύθερη περιστροφή της τουρμπίνας.

Επίλυση προβλημάτων

Η ηλεκτρική σκούπα δεν λειτουργεί

- 1 Βεβαιωθείτε ότι το καλώδιο είναι συνδεδεμένο με το ρεύμα.
- 2 Βεβαιωθείτε ότι η πρίζα και το καλώδιο δεν παρουσιάζουν βλάβη.
- 3 Ελέγξτε για καμένη ασφάλεια.

Η ηλεκτρική σκούπα διακόπτει τη λειτουργία της

- 1 Ελέγξτε μήπως η σακούλα σκόνης s-bag™ είναι γεμάτη. Αν είναι, αντικαταστήστε τη με μία καινούρια.
- 2 Μήπως έχει φράξει το ακροφύσιο, ο σωλήνας ή ο εύκαμπος σωλήνας;
- 3 Μήπως έχουν φράξει τα φίλτρα;

Έχει μπει νερό στην ηλεκτρική σκούπα

Η αντικατάσταση του κινητήρα θα πρέπει να γίνει από εξουσιοδοτημένο κέντρο σέρβις. Τυχόν βλάβες του κινητήρα που προκαλούνται από διείσδυση νερού δεν καλύπτονται από την εγγύηση.

Πληροφορίες για τον πελάτη

Η Progress δεν φέρει καμία ευθύνη για τυχόν ζημιές από εσφαλμένη χρήση της συσκευής ή από παρέμβαση στη συσκευή. Το προϊόν αυτό έχει σχεδιαστεί με περιβαλλοντική συνείδηση. Όλα τα πλαστικά μέρη είναι σημειωμένα με σκόπο να ανακυκλωθούν.

(Για περισσότερες πληροφορίες, επισκεφθείτε την ιστοσελίδα μας: www.progress-stuttgart.com)

- CE** Η συσκευή αυτή συμμορφώνεται με τους ακόλουθους νόμους της ΕΕ:
- Κανονισμός χαμηλής τάσης 2006/95/EC
 - Κανονισμός EMC 89/336/EEC συμπεριλ. τροποποίηση 92/31/EEC και 93/68/EEC

*Ορισμένα μοντέλα μόνο

Русский

Принадлежности

- 1 Пылесборник
- 2* Выдвижная трубка / Удлинительная трубка
- 3 Рукоятка шланга
- 4 Насадка для ковра/пола
- 5* Насадка для паркета
- 6* Турбонасадка
- 7* Щелевая насадка
- 8* Насадка для обивки

Правила техники безопасности

Пылесос Salomon предназначен только для обычной уборки жилых помещений, и только для использования взрослыми. Пылесос имеет систему двойной изоляции и не требует заземления.

Запрещается пользоваться пылесосом:

- в сырых помещениях;
- вблизи легковоспламеняющихся газов и т. п.;
- без пылесборника (это может повредить пылесос).
Пылесос оснащен защитным устройством, которое не дает закрыть крышку без пылесборника. Не применяйте силу, закрывая крышку.

Запрещается пользоваться пылесосом для очистки от:

- острых предметов;
- жидкостей (это может серьезно повредить устройство);
- горячей или остывшей золы, непогашенных окурков и т. п.;
- мелкой пыли, например, от штукатурки, бетона, муки или золы. Все это может привести к серьезным повреждениям двигателя, не подпадающим под действие гарантии.

Правила техники безопасности в отношении шнура питания

- Замена поврежденного шнура должна выполняться уполномоченными сервисными центрами. Повреждения шнура питания не подпадают под действие гарантии.
- Не тяните и не поднимайте пылесос за шнур.
- Перед чистой и техническим обслуживанием отключайте пылесос от сети.
- Регулярно проверяйте, не поврежден ли шнур. Пользоваться пылесосом с поврежденным шнуром питания запрещается.

Все работы по обслуживанию и ремонту должны выполняться только авторизованными сервисными центрами. Храните пылесос в сухом месте.

Перед началом работы

- 9 Проверьте наличие пылесборника и фильтра двигателя.
- 10 Вставьте шланг до защелкивания фиксатора (для отсоединения шланга нажмите фиксатор).
- 11 Прикрепите удлинительный или выдвижной (только в некоторых моделях) переходник к рукоятке шланга и к насадке для пола (чтобы снять переходник, поверните его и потяните).
- 12 Вытяните шнур питания и вставьте его в розетку. В пылесос встроен сматыватель шнура питания.
- 13 Для сматывания шнура питания нажмите ножную педаль (придерживайте вилку во избежание ударов).
- 14 Для включения пылесоса нажмите ногой кнопку On/Off (Вкл./Выкл.).

- 15 Настройка мощности всасывания: с помощью регулятора всасывания на пылесосе. Для экономии энергии рекомендуется работа пылесоса в режиме OPTIMUM (ОПТИМУМ). Регулятор мощности можно, тем не менее, передвинуть за положение OPTIMUM для увеличения мощности и максимального удаления пыли (щелчок покажет выход за оптимальное состояние).
- 16 Нерабочее положение удобно при перерыве в работе с пылесосом (и сводит к минимуму риск боли в пояснице).
- 17 Нерабочее положение облегчает перемещение и хранение пылесоса.

Как пользоваться насадками.

- **Ковры:** насадка для ковра/пола, рукоятка в положении (18). При чистке небольших ковров рекомендуется уменьшить мощность всасывания.
- **Пол:** насадка для ковров/пола, рукоятка в положении (19).
- **Паркетный пол:** насадка для паркета (6, только для отдельных моделей).
- **Мягкая мебель:** насадка для обивки (10). Щели, углы и т. п.: щелевая насадка (9).

Использование турбонасадки (только для отдельных моделей)

- 20 Прикрепите насадку к трубке.

Примечание. Запрещается использовать турбонасадку для чистки шкур, ковров с длинной бахромой и ворсом длиннее 15 мм. Во избежание повреждений ковра не останавливайте насадку при вращении щетки. Запрещается касаться насадкой электрических кабелей. Выключайте пылесос сразу по окончании работы.

Замена пылесборника / чистка фильтра

- 21 При полностью красном окне индикатора пылесборник следует заменить. Считывайте показания индикатора, подняв насадку для пола над ковром.
- 22 Отсоедините шланг и откройте крышку.
- 23 Для извлечения пылесборника потяните картонный держатель. Пылесборник автоматически закроется, и пыль не разлетится.
- 24 Вставьте новый пылесборник, протолкнув картонный держатель вдоль направляющих вниз до упора. Закройте крышку.

Примечание. Рекомендуется заменять даже неполный пылесборник (он может быть засорен). Рекомендуется также заменять пылесборник после уборки с порошком для чистки ковров. Пользуйтесь только оригинальными пылесборниками!

Замена фильтров

Чем чаще замена, тем лучше работает пылесос. Замена обязательна при каждой пятой замене пылесборника. Фильтры должны заменяться новыми, и не предназначены для мытья.

Замена фильтра двигателя (фильтр HEPA* / микрофильтр*)

- 22 Нажмите фиксатор и откройте крышку.
- 25 - Извлеките старый фильтр.
- Вставьте новый фильтр и закройте крышку.

Замена выпускного фильтра (микрофильтр)

- 26 Откройте и приподнимите крышку фильтра, извлеките грязный фильтр
- 27 Вставьте новый фильтр и закройте крышку.

Чистка шланга и насадок

При засорении насадки, трубки, шланга или фильтров и пылесборника пылесос автоматически прекращает работу. В этом случае отключите пылесос от сети и дайте ему остыть 20–30 мин. Устраните засорение или замените фильтры и пылесборник и снова включите пылесос.

Чистка трубок и шлангов

- 28 Для очистки трубок и шланга используйте узкую планку или аналогичное приспособление.
- 29 Застрявший в шланге мусор можно также попытаться удалить, сжимая шланг. Однако при этом следует соблюдать повышенную осторожность, поскольку причиной засорения могут быть осколки стекла или другие острые предметы, застрявшие внутри шланга.

Примечание. Гарантийное обслуживание не распространяется на возможные повреждения шланга при чистке.

Чистка насадки для пола

- 30 Во избежание снижения мощности всасывания чаще чистите насадку для ковра/пола. Проще всего очистить насадку рукояткой шланга.

Чистка турбонасадки (только для отдельных моделей)

- 31 Отсоедините насадку от трубки пылесоса и удалите запутавшиеся нити и проч., разрезав их ножницами. Очистите насадку рукояткой шланга.
- 32 Если турбонасадка прекращает работать, откройте ее крышку и извлеките предметы, мешающие свободному вращению турбины.

Устранение неполадок

Пылесос не включается

- 1 Убедитесь, что шнур питания включен в сеть.
- 2 Проверьте, нет ли повреждений шнура и вилки.
- 3 Проверьте, не перегорел ли предохранитель.

Пылесос отключился

- 1 Проверьте, не заполнен ли пылесборник, пылесборник s-bag™. Замените заполненный пылесборник новым.
- 2 Не засорилась ли насадка, трубка или шланг?
- 3 Не засорились ли фильтры?

В пылесос попала вода

В этом случае необходимо обратиться в уполномоченный сервисный центр для замены двигателя. На двигатель, поврежденный водой, гарантия не распространяется.

Информация для потребителя

Компания Progress не несет никакой ответственности за любой ущерб, понесенный вследствие неправильного использования данного бытового прибора или внесения в него изменений. Пылесос изготовлен с учетом требований охраны окружающей среды. Все пластиковые детали помечены для последующей вторичной переработки.

(Подробные сведения представлены на нашем веб-сайте: www.progress-stuttgart.com)

- CE** Прибор соответствует следующим директивам ЕС:
- Директива по низкому напряжению 2006/95/EC
 - EMC Директива 89/336/EEC с поправками 92/31/EEC и 93/68/EEC

*Только для отдельных моделей

Türkçe

Aksesuarlar

- 1 Toz torbası
- 2* Teleskopik boru / Genişleme borusu
- 3 Hortum sapı
- 4 Halı/sert yüzey ucu
- 5* Parke ucu
- 6* Turbo başlığı
- 7* Yanık ucu
- 8* Döşeme başlığı

Güvenlik önlemleri

Salomon, sadece yetişkinler tarafından ve ev ortamında, normal süpürme işlemleri için kullanılmalıdır. Elektrikli süpürge için çifte yalıtım özelliği mevcuttur; bu nedenle, kullanım için topraklama yapmaya gerek yoktur.

Asla kullanılmaması gereken yerler ve durumlar:

- Islak alanlarda.
- Yanıcı gazlar vb. yakını
- Toz torbasız olarak (cihazın hasar görmesine neden olabilir).
- Toz torbası olmadan kapağın kapanmasını engelleyen bir güvenlik aygıtı yerleştirilmiştir. Kapağı kapatmak için zorlamayın.

Asla kullanılmaması gereken yerler ve durumlar:

- Keskin cisimler.
- Sıvılar (bu, süpürge ciddi hasara neden olabilir).
- Sıcak veya soğuk küller, yanık sigara izmaritleri, vb.
- Örneğin sıva ve beton tozları, un ve kül. Yukarıda sayılanlar motora zarar verebilir - bu tür hasarlar garanti kapsamında değildir.

Elektrik kablosu önlemleri:

- Hasarlı kablo, yetkili bir servis merkezi tarafından değiştirilmelidir. Cihaz kablosunun hasar görmesi, garanti kapsamında değildir.
- Elektrikli süpürgeyi asla kablodan tutarak çekmeyin veya kaldırmayın.
- Temizlemeye veya bakımını yapmaya başlamadan önce, daima süpürgezin fişini prizden çıkartın.
- Kablonun hasar görüp görmediğini düzenli biçimde kontrol edin. Kablonun hasarlı olduğu durumlarda elektrikli süpürgeyi asla kullanmayın.

Bütün servis ve onarım işlemleri yetkili bir servis merkezi tarafından yapılmalıdır. Elektrikli süpürgeyi her zaman için kuru bir yerde saklayın.

Çalıştırmadan önce

- 9 Toz torbasının ve motor filtresinin yerinde olduğundan emin olun.
- 10 Hortumu, mandal tıkkayarak yerine oturana kadar sokun (hortumu çıkarmak için mandala basın).
- 11 Uzatma çubuğunu veya teleskopik çubuğu (yalnızca bazı modellerde) hortum tutamaçlarına ve yer başlığına takın (parçaları tekrar ayırmak için döndürün ve çekin).
- 12 Kabloyu çekin ve fişe takın. Elektrikli süpürge kablo sarıcı vardır.

- 13 Kabloyu geri sarmak için pedala basın (fişi tutarak, size çarpmasını sağlayın).
- 14 Elektrikli süpürgeyi çalıştırmak için, ayağınızla Açma/Kapatma düğmesine basın.
- 15 Emiş gücü ayarı: elektrikli süpürgeye emiş kontrol özelliğini kullanma. Kullanırken enerji tasarrufu sağlamanız amacıyla, cihazınızı OPTIMUM ayarında çalıştırmanızı öneririz. Bununla birlikte, güç kontrolünü OPTIMUM ayarının üzerine çıkartarak, en üst düzeyde toz emişi elde etmek amacıyla güç düzeyini artırmak da mümkündür ("Klik" sesi, optimum çalışma alanından çıktığını belirtir).
- 16 Sirt ağırlarını azaltan pratik park etme özelliği, temizleme sırasında duraklamayı kolaylaştırır.
- 17 Park etme özelliği elektrikli süpürgeyi hareket ettirmeyi ve saklamayı kolaylaştırır.

Başlıkları aşağıdaki gibi kullanın:

Halılar: Halı/sert yüzey ucunu kol (18) konumundayken kullanın. Küçük halılar için emiş gücünü azaltın.

Sert yüzeyler: Halı/sert yüzey ucunu kol (19) konumundayken kullanın.

Ahşap yüzeyler: Parke ucunu kullanın (yalnızca bazı modellerde, 6).

Kumaş kaplı mobilya: Koltuk başlığını (10) kullanın. Kalorifer petek araları, köşeler vb.: Yanık başlığını (9) kullanın.

Turbo başlığın kullanımı (yalnızca bazı modellerde)

20 Ucu boruya bağlayın.

Not: Turbo başlığı kürk kilimler, uzun saçaklı veya 15 mm'den uzun tüylü halı veya kilimler üzerinde kullanmayın. Halı veya kilimin zarar görmemesi için, fırça dönerken başlığı sabit tutmayın. Başlığı, elektrik kablolarının üzerinden geçirmeyin ve elektrikli süpürgeyi kullandıktan hemen sonra kapatın.

Toz torbasının değiştirilmesi / filtrenin temizlenmesi

- 21 Gösterge penceresi tamamen kırmızı olduğunda toz torbası değiştirilmelidir. Göstergeyi, yer başlığı halıdan kaldırılmış durumdayken okuyun.
- 22 Hortumu çıkartın ve kapağı açın.
- 23 Toz torbasını çıkarmak için mukavva yuvayı çekin. Bu işlem toz torbasını otomatik olarak kapatır ve dışarı toz kaçmasını önler.
- 24 Mukavva yuvayı oluklarının içine oturtup sonuna kadar iterek yeni bir toz torbası takın. Kapağı kapatın.

Not: Tam olarak dolu olmasa da toz torbasını değiştirin (tıkanmış olabilir). Ayrıca, halı temizleme deterjanı bulunan bir yüzeyi süpürdükten sonra da toz torbasını değiştirin. Yalnızca cihazın orijinal toz torbalarını kullanın!

Filtreleri deęiřtirme

Bu iřlemi ne kadar sık tekrarlırsanız, sprgenizden o oranda daha ok verim alırsınız. Toz torbasının her 5. deęiřiminde (en ge) yapılmalıdır. Bu filtreler yıkanamazlar ve daima yenileriyle deęiřtirilmelidir.

Motor filtresinin deęiřtirilmesi (HEPA filtresi* / Mikro filtre*)

- 22 Kilit diline basın ve kapaęı aın.
- 25 - Eski filtreyi ıkartın
- Yeni bir filtre koyun ve kapaęı kapatın.

Tahliye filtresinin deęiřtirilmesi (Mikro Filtre)

- 26 Filtre kapaęını aın ve filtreyi yerinden ıkarın, kirli filtreyi ıkartıp atın
- 27 Yeni bir filtre koyun ve kapaęı yeniden kapatın.

Hortum ve bařlıęın temizlenmesi

Bařlık, boru, hortum veya filtreler ve toz torbası tıkanırsa, elektrikli sprge otomatik olarak durur. Bu gibi durumlarda, sprgenizin fiřini prizden ekin ve sprgenin soęuması iin 20-30 dakika kadar bekleyin. Tıkanan blmleri temizleyin ve/veya filtreleri ve toz torbasını deęiřtirip sprgeyi yeniden alıřtırın.

Boruların ve hortumların temizlenmesi

- 28 Boruları ve hortumu temizlemek iin bir temizleme řeridi veya benzer bir malzeme kullanın.
- 29 Hortum iindeki tıkanıklıęı, hortumu sıklıkla da gidermek mmkndr. Bununla birlikte, tıkanmaya hortuma sıkıřmıř ięne veya cam paralarının neden olması durumunda dikkatli olun.

Not: Hortumda temizlikten kaynaklanan hasarlar garanti kapsamı dıřındadır.

Yer bařlıęının temizlenmesi

- 30 Emiř gcndeki deęiřkenlięi/bozulmayı nlemek iin halı/sert yzey ucunu sık sık temizleyin. Halı/sert yzey bařlıęını temizlemek iin tercih edilecek en kolay yol hortum sapını kullanmaktır.

Turbo bařlıęın temizlenmesi (yalnızca bazı modellerde)

- 31 Bařlıęı elektrikli sprge borusundan ıkartın ve dolařmıř iplik ve benzeri malzemeyi makasla keserek temizleyin. Bařlıktaki pislikleri emmek iin hortum sapını kullanın.
- 32 Turbo bařlıęın alıřması durursa, temizleme kapaęını aın ve trbinin serbeste dnmesini engelleyen herhangi bir cisim varsa ıkartın.

Sorun giderme

Elektrikli sprge alıřmıyor

- 1 Elektrik kablosunun prize takılı olduęundan emin olun.
- 2 Fiř veya kablonun hasarlı olmadıęından emin olun.
- 3 Atık sigorta olmadıęından emin olun.

Elektrikli sprge kendilięinden kapanıyor

- 1 s-bagTM toz torbasının dolu olup olmadıęını kontrol edin. Doluyrsa, yenisiyle deęiřtirin.
- 2 U, boru veya hortum tıkalı mı?
- 3 Filtreler tıkalı mı?

Elektrikli sprgeye su girmiř

Motorun, yetkili bir servis merkezinde deęiřtirilmesi gerekir. Suyun makine iine sızarak motora verdięi hasar, garanti kapsamında deęildir.

Tketiciler bilgileri

Progress, cihazın uygun olmayan biimde kullanılması veya kurcalanması nedeniyle oluřan hibir hasarın sorumluluęunu kabul etmez.

Bu rn, evre dikkate alınarak tasarlanmıřtır. Tm plastik aksam, geri dnřtrlmeye uygun olarak belirlenmiřtir.

(Daha fazla bilgi edinmek iin web sitemizi ziyaret edin:
www.progress-stuttgart.com)



Bu cihaz ařaęıdaki EC Direktifleri ile uyumludur:

- 2006/95/EC sayılı Dřk Voltaj Direktifi
- 92/31/EEC ve 93/68/EEC deęiřikliklerini de kapsayan 89/336/EEC sayılı EMC Direktifi

*Yalnızca bazı modellerde

Deutsch:



Das Symbol  auf dem Produkt oder seiner Verpackung weist darauf hin, dass dieses Produkt nicht als normaler Haushaltsabfall zu behandeln ist, sondern an einem Sammelpunkt für das Recycling von elektrischen und elektronischen Geräten abgegeben werden muss. Durch Ihren Beitrag zum korrekten Entsorgen dieses Produkts schützen Sie die Umwelt und die Gesundheit Ihrer Mitmenschen. Umwelt und Gesundheit werden durch falsches Entsorgen gefährdet. Weitere Informationen über das Recycling dieses Produkts erhalten Sie von Ihrer örtlichen Stadt- bzw. Gemeindeverwaltung, Ihrer Mühlabfuhr oder dem Geschäft, in dem Sie das Gerät erworben haben.

Français:



Le symbole  sur le produit ou son emballage indique que ce produit ne peut être traité comme déchet ménager. Il doit plutôt être remis au point de ramassage concerné, se chargeant du recyclage du matériel électrique et électronique. En vous assurant que ce produit est éliminé correctement, vous favorisez la prévention des conséquences négatives pour l'environnement et la santé humaine qui, sinon, seraient le résultat d'un traitement inapproprié des déchets de ce produit. Pour obtenir plus de détails sur le recyclage de ce produit, veuillez prendre contact avec le bureau municipal de votre région, votre service d'élimination des déchets ménagers ou le magasin où vous avez acheté le produit.

Español:



El símbolo  en el producto o en su embalaje indica que este producto no se puede tratar como desperdicios normales del hogar. Este producto se debe entregar al punto de recolección de equipos eléctricos y electrónicos para reciclaje. Al asegurarse de que este producto se desecha correctamente, usted ayudará a evitar posibles consecuencias negativas para el ambiente y la salud pública, lo cual podría ocurrir si este producto no se manipula de forma adecuada. Para obtener información más detallada sobre el reciclaje de este producto, póngase en contacto con la administración de su ciudad, con su servicio de desechos del hogar o con la tienda donde compró el producto.

Portugues:



O símbolo  no produto ou na embalagem indica que este produto não pode ser tratado como lixo doméstico. Em vez disso, deve ser entregue ao centro de recolha selectiva para a reciclagem de equipamento eléctrico e electrónico. Ao garantir uma eliminação adequada deste produto, irá ajudar a evitar eventuais consequências negativas para o meio ambiente e para a saúde pública, que, de outra forma, poderiam ser provocadas por um tratamento incorrecto do produto. Para obter informações mais pormenorizadas sobre a reciclagem deste produto, contacte os serviços municipalizados locais, o centro de recolha selectiva da sua área de residência ou o estabelecimento onde adquiriu o produto.

Italiano:



Il simbolo  sul prodotto o sulla confezione indica che il prodotto non deve essere considerato come un normale rifiuto domestico, ma deve essere portato nel punto di raccolta appropriato per il riciclaggio di apparecchiature elettriche ed elettroniche. Provvedendo a smaltire questo prodotto in modo appropriato, si contribuisce a evitare potenziali conseguenze negative per l'ambiente e per la salute, che potrebbero derivare da uno smaltimento inadeguato del prodotto. Per informazioni più dettagliate sul riciclaggio di questo prodotto, contattate l'ufficio comunale, il servizio locale di smaltimento rifiuti o il negozio in cui è stato acquistato il prodotto.

Nederlands:



Het symbool  op het product of op de verpakking wijst erop dat dit product niet als huishoudafval mag worden behandeld. Het moet echter naar een plaats worden gebracht waar elektrische en elektronische apparatuur wordt gerecycled. Als u ervoor zorgt dat dit product op de correcte manier wordt verwijderd, voorkomt u mogelijk voor mens en milieu negatieve gevolgen die zich zouden kunnen voordoen in geval van verkeerde afvalbehandeling. Voor meer details in verband met het recyclen van dit product, neemt u het best contact op met de gemeentelijke instanties, het bedrijf of de dienst belast met de verwijdering van huishoudafval of de winkel waar u het product hebt gekocht.

Dansk:



Symbolet  på produktet eller på pakken angiver, at dette produkt ikke må behandles som husholdningsaffald. Det skal i stedet overgives til en affaldsstation for behandling af elektrisk og elektronisk udstyr. Ved at sørge for at dette produkt bliver bortskaffet på den rette måde, hjælper du med til at forebygge eventuelle negative påvirkninger af miljøet og af personers helbred, der ellers kunne forårsages af forkert bortskaffelse af dette produkt. Kontakt det lokale kommunekontor, affaldsselskab eller den forretning, hvor produkt er købt, for yderligere oplysninger om genanvendelse af dette produkt.

Greek:



Το σύμβολο  στο προϊόν ή επάνω στη συσκευασία του υποδεικνύει ότι δεν πρέπει να μεταχειρίζεστε το προϊόν αυτό ως οικιακό απόρριμμα. Αντιθέτως θα πρέπει να παραδίδεται στο κατάλληλο σημείο συλλογής για την ανακύκλωση ηλεκτρικού και ηλεκτρονικού εξοπλισμού. Εξασφαλίζοντας ότι το προϊόν αυτό διατίθεται σωστά, συμβάλλετε στην αποτροπή ενδεχόμενων αρνητικών συνεπειών για το περιβάλλον και την ανθρώπινη υγεία, οι οποίες θα μπορούσαν διαφορετικά να προκληθούν από ακατάλληλο χειρισμό απόρριψης του προϊόντος αυτού. Για λεπτομερέστερες πληροφορίες σχετικά με την ανακύκλωση του προϊόντος αυτού, επικοινωνήστε με το δημαρχείο της περιοχής σας, την τοπική σας υπηρεσία αποκομιδής οικιακών απορριμμάτων ή με το κατάστημα όπου αγοράσατε το προϊόν.

Russian:

Символ  на изделии или на его упаковке указывает, что оно не подлежит утилизации в качестве бытовых отходов. Вместо этого его следует сдать в соответствующий пункт приемки электронного и электрооборудования для последующей утилизации. Соблюдая правила утилизации изделия, Вы можете предотвратить причинение окружающей среде и здоровью людей потенциального ущерба, который возможен, в противном случае, вследствие неподобающего обращения с подобными отходами. За более подробной информацией об утилизации этого изделия просьба обращаться к местным властям, в службу по вывозу и утилизации отходов или в магазин, в котором Вы приобрели изделие.

Türkçe:

Ürün veya ürünün ambalajı üzerindeki  sembolü, bu ürünün normal ev atığı gibi işlem göremeyeceğini belirtir. Bunun yerine, elektrikli ve elektronik ekipmanların geri dönüşümü için belirlenen toplama noktalarına teslim edilmelidir. Bu ürünün doğru bir şekilde elden çıkarılmasını sağlayarak, aksi bir şekilde atılmasının veya imha edilmesinin ortaya çıkarabileceği, çevre ve insan sağlığı açısından potansiyel olumsuz sonuçları önlemeye yardımcı olmuş olursunuz. Bu ürünün geri dönüşümü hakkında daha detaylı bilgi için lütfen yerel şehir büronuz, ev çöprü toplama servisiniz ya da ürünü satın aldığınız mağaza ile temasa geçiniz.