

PROGRESS™
STUTTGART

PC4206
PC4207
PC4208
PC4220
PC4221
PC4260
PC4266
PC4270
PC4275 Trio
PC4280
PC4284



4501 02 03 10

Deutsch

English

Français

Español

Portugues

Italiano

Nederlands

Magyar

Polski

Hrvatski

Slovensky

Česky

Slovenščina

Türkçe

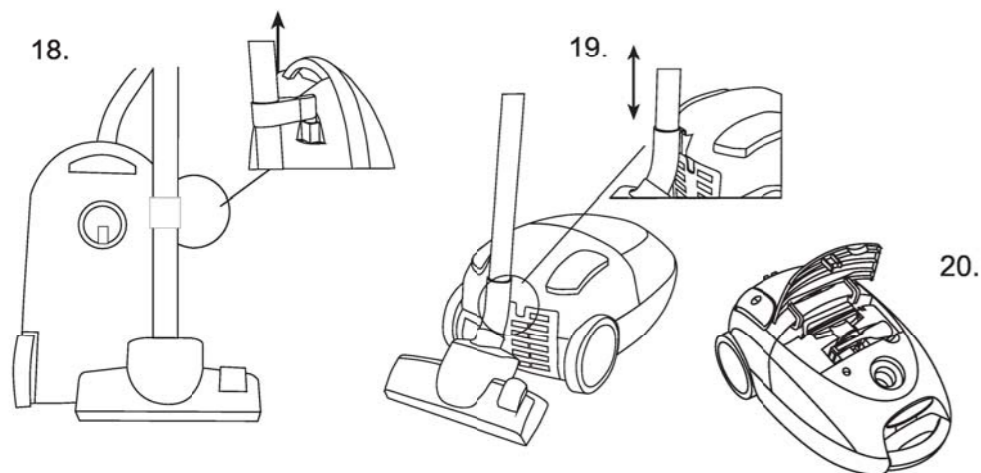
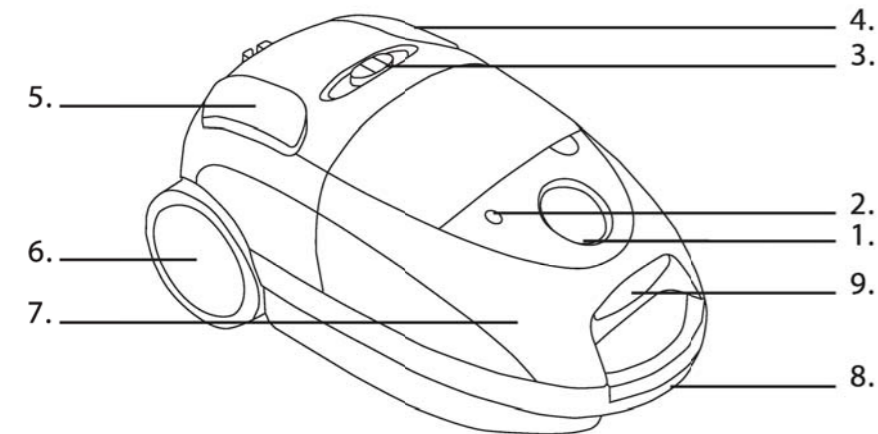
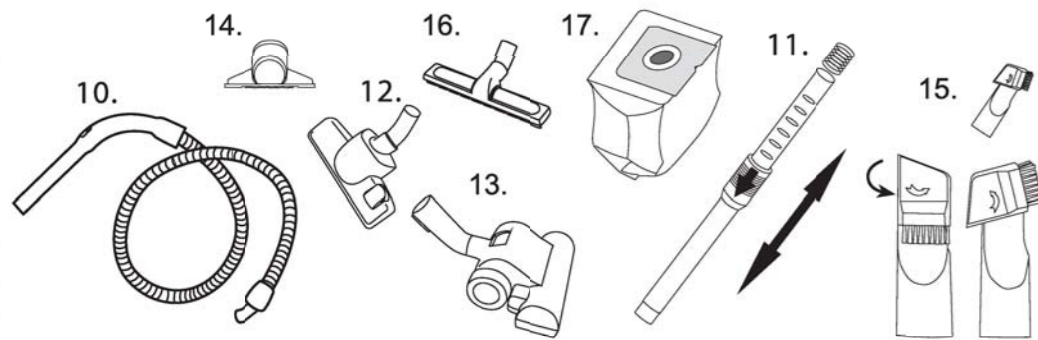
**BESCHREIBUNG**

1. Schlauchanschluß
2. Filterwechselanzeige
3. Leistungsregulierung
4. Knopf für Kabelaufwicklung
5. Ein-/Aus-Schalter
6. Rad
7. Staubbeutelraum
8. Tragegriff
9. Öffnungstaste für Papierfilterfach
10. Schlauch

11. Teleskoprohr
12. Umschaltbare Bodendüse
13. Turbodüse (PC4284, PC4275 Trio)
14. Polsterdüse
15. Kombinierte Fugendüse / Bürste
16. Hartbodendüse (PC4221, PC4275 Trio)
17. Staubsauger-Filterbeutel
18. Parkposition vertical
19. Parkposition horizontal
20. Integriertes Zubehör

FÜR IHRE SICHERHEIT

- Gerät nicht mit Wasser reinigen.
- Lesen Sie diese Bedienungsanleitung sorgfältig.
- Vor Inbetriebnahme des Geräts prüfen Sie bitte, ob Ihre Netzspannung der auf dem Gerät angegebenen Netzspannung entspricht.
- Verwenden Sie das Gerät nicht mit fehlerhaftem Kabel! Beschädigte Kabel sollten in einer Electrolux Kundendienststelle ausgewechselt werden.
- Stecken Sie das Gerät immer aus, wenn Sie es nicht verwenden und bevor Sie den Filter oder Staubbeutel austauschen.
- Lassen Sie das Gerät nicht unbeaufsichtigt, wenn es in Betrieb ist. Lassen Sie das Gerät nicht in die Reichweite von Kindern.
- Das Gerät ist nur für den normalen Haushaltsgebrauch – verwenden Sie es nur wie in dieser Anleitung beschrieben.
- Nach Möglichkeit nicht am Hauptkabel zerren! Den Staubsauger nie mit beschädigtem Kabel benutzen. Bei Beschädigung soll das Kabel in einem Service - Center ersetzt werden. Est wird nicht durch die Garantie gewährleistet.
- Nicht zum Aufsaugen von Flüssigkeiten, Schlamm, heißer Asche oder glühender Zigaretten verwenden. Nicht in der Nähe entflammbarer Gase verwenden.
- Netzstecker nie mit nassen Händen in die Steckdose stecken oder herausziehen.
- Gerät keinen Witterungseinflüssen, keiner Feuchtigkeit und keiner Hitzequelle aussetzen.
- Saugen Sie keine großen oder spitzen Objekte vom Boden, da sonst der Staubbeutel beschädigt werden kann.

INBETRIEBNAHME

- Prüfen Sie, ob der Staubbeutel richtig eingesetzt ist.
- Kabel an die Stromversorgung anschließen. Eine gelbe Markierung am Netzkabel zeigt die ideale Kabellänge. Ziehen Sie das Kabel nie länger als bis zur roten Markierung.
- Zum Einschalten des Geräts den Ein-/Aus-Schalter drücken. Vor dem Einschalten des Gerätes wird empfohlen, den Leistungsregler auf MIN zu stellen.
- Zum Zurückspulen des Kabels den Knopf mit dem Fuß drücken und das Kabel mit der Hand führen, damit es nicht verdreht wird.
- Zur Erhöhung/Reduzierung der Saugstärke den Leistungsregler verschieben.

www.menalux.com



Menalux®
We care for homecare

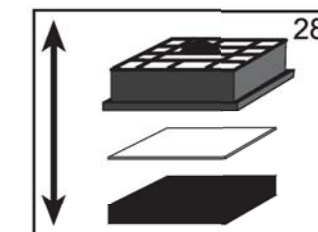
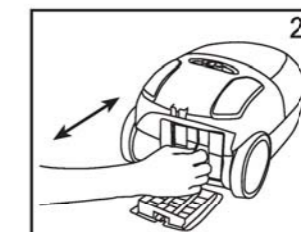
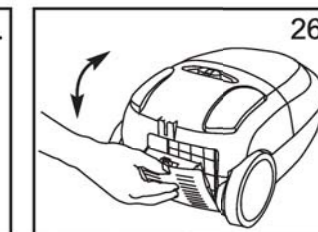
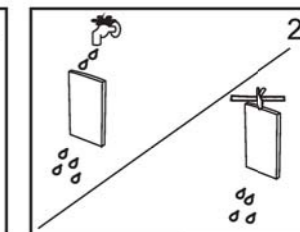
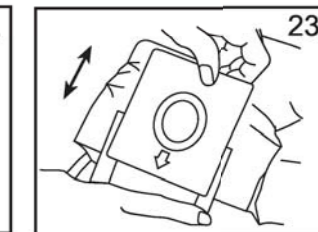
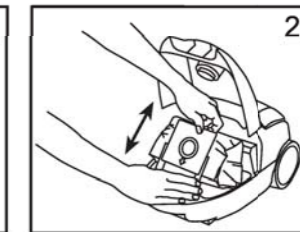
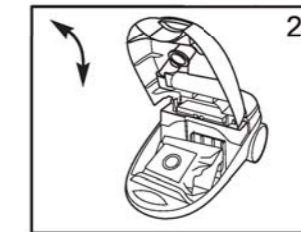

DESCRIPTION DE VOTRE ASPIRATEUR

- | | |
|---|---|
| 1. Connexion du flexible | 11. Tube métal telescopique |
| 2. Indicateur de remplissage de sac | 12. Suceur combiné pour tapis et sols durs |
| 3. Variateur électronique de puissance | 13. Turbobrosse (PC4284, PC4275 Trio) |
| 4. Pédale d'enrouleur de câble | 14. Petit suceur |
| 5. Pédale marche/arrêt | 15. Suceur long / brosse combiné |
| 6. Roues | 16. Suceur spécial pour sols durs (PC4221, PC4275 Trio) |
| 7. Compartiment sac à poussière | 17. Sac à poussière |
| 8. Poignée de transport | 18. Parking vertical |
| 9. Bouton d'ouverture du compartiment sac à poussière | 19. Parking horizontal |
| 10. Flexible avec réglage de débit d'air | 20. Accessoires intégrés |

CONSIGNES DE SECURITE

- Lisez attentivement ce mode d'emploi.
- Avant d'utiliser cet aspirateur, contrôlez que la tension du réseau correspond à la tension figurant sur la plaque signalétique se trouvant sous l'appareil.
- Ne mettez pas en marche l'aspirateur s'il vous semble qu'il comporte un défaut ou si le cordon d'alimentation, ou la prise sont endommagés. N'essayez en aucun cas de réparer l'appareil vous-même. Les réparations faites par des personnes non qualifiées ou inexpérimentées peuvent donner lieu à des blessures et/ou des pannes graves. L'entretien de cet appareil doit être effectué par un Centre Service Agréé Progress en utilisant que des pièces d'origine.
- Débranchez toujours l'appareil, avant toute opération d'entretien ou lorsque vous le transportez.
- Gardez toujours l'appareil hors de portée des enfants et veillez à ce qu'il ne soit pas en fonctionnement sans surveillance.
- Cet appareil est exclusivement destiné à un usage domestique et pour uniquement des poussières sèches. Pour l'utilisation, veuillez vous conformer aux instructions figurant sur cette notice.
- Ne jamais tirer l'appareil par le cordon d'alimentation. Ne pas tirer sur le cordon pour le débrancher. Pour l'utilisation, veuillez vous conformer aux instructions figurant sur cette notice. Ne pas utiliser l'aspirateur si le cordon d'alimentation est endommagé. Si c'est le cas, il doit être remplacé par un Centre Service Agréé. Cette intervention n'est pas couverte par la garantie.
- N'aspirez pas de liquides. N'aspirez pas d'objets pointus. N'aspirez pas de braises chaudes ou de mégots incandescents. N'aspirez jamais à proximité de gaz inflammables.
- Ne débranchez pas l'appareil avec les mains humides.
- Ne pas utiliser trop près de chauffage, radiateur, poêles etc.
- Avant de commencer à aspirer, assurez vous que de trop gros objets ne se trouvent pas sur la surface à aspirer et ceci pour éviter d'endommager le sac à poussière.

MODE D'EMPLOI

- Avant toute utilisation, assurez vous que le sac et les filtres sont bien en place.
- Avant toute utilisation, déroulez une longueur de cordon d'alimentation suffisante et branchez l'appareil sur une prise de courant. Une marque JAUNE sur le câble indique la longueur idéale du cordon. Ne jamais tirer le cordon au delà de la marque ROUGE.
- Appuyez sur la pédale Marche/arrêt pour mettre en marche l'aspirateur. Il est conseillé de positionner le variateur de puissance sur la position MIN avant de mettre l'aspirateur en marche.
- Pour enrouler le cordon d'alimentation, il suffit d'appuyer sur la pédale d'enrouleur de câble après avoir débranché l'appareil. Il est conseillé de tenir la prise de courant pendant l'enroulement du câble afin d'éviter qu'elle ne vous heurte ou ne heurte les meubles.
- La puissance d'aspiration peut être modulée en actionnant le variateur électronique de puissance.

Magyar:

A terméken vagy a csomagoláson található  szimbólum azt jelzi, hogy a termék nem kezelhető háztartási hulladékként. Ehelyett a terméket el kell szállítani az elektromos és elektronikai készülékek újrahasznosítására szakosodott megfelelő begyűjtő helyre. Azzal, hogy gondoskodik ezen termék helyes hulladékba helyezéséről, segít megelőzni azokat, a környezetre és az emberi egészségre gyakorolt potenciális kedvezőtlen következményeket, amelyeket ellenkező esetben a termék nem megfelelő hulladékkezelése okozhatna. Ha részletesebb tájékoztatásra van szüksége a termék újrahasznosítására vonatkozóan, kérjük, lépjen kapcsolatba a helyi önkormányzattal, a háztartási hulladékok kezelését végző szolgálattal vagy azzal a bolttal, ahol a terméket vásárolta.

Polish:

Symbol  na produkcie lub na opakowaniu oznacza, że tego produktu nie wolno traktować tak, jak innych odpadów domowych. Należy oddać go do właściwego punktu skupu surowców wtórnych zajmującego się złomowanym sprzętem elektrycznym i elektronicznym. Właściwa utylizacja i złomowanie pomaga w eliminacji niekorzystnego wpływu złomowanych produktów na środowisko naturalne oraz zdrowie. Aby uzyskać szczegółowe dane dotyczące możliwości recyklingu niniejszego urządzenia, należy skontaktować się z lokalnym urzędem miasta, służbami oczyszczania miasta lub sklepem, w którym produkt został zakupiony.

Hrvatski:

Simbol  na proizvodu ili na njegovoj ambalaži označuje da se s tim proizvodom ne smije postupiti kao s otpadom iz domaćinstva. Umjesto toga treba biti uručen prikladnim sabirnim točkama za recikliranje elektroničkih i električkih aparata. Ispravnim odvoženjem ovog proizvoda spriječit ćete potencijalne negativne posljedice na okoliš i zdravlje ljudi, koje bi inače mogli ugroziti neodgovarajućim rukovanjem otpada ovog proizvoda. Za detaljnije informacije o recikliranju ovog proizvoda molimo Vas da kontaktirate Vaš lokalni gradski ured, uslugu za odvoženje otpada iz domaćinstva ili trgovinu u kojoj ste kupili proizvod.

Slovensky:

Symbol  na výrobku alebo na jeho obale znamená, že s výrobkom sa nesmie zaobchádzať ako s domovým odpadom. Namiesto toho ho treba odovzdať v zbernom stredisku na recykláciu elektrických alebo elektronických zariadení. Zabezpečte, že tento výrobok bude zlikvidovaný

správnym postupom, aby ste predišli negatívnym vplyvom na životné prostredie a ľudské zdravie, čo by bolo spôsobené nesprávnym postupom pri jeho likvidácii. Podrobnejšie informácie o recyklácii tohto výrobku získate, ak zavoláte miestny úrad vo Vašom bydlisku, zberné suroviny alebo obchod, v ktorom ste výrobok kúpili.

Česky:

Symbol  na výrobku nebo jeho balení udává, že tento výrobek nepatří do domácího odpadu. Je nutné odvézt ho do sběrného místa pro recyklaci elektrického a elektronického zařízení. Zajištěním správné likvidace tohoto výrobku pomůžete zabránit negativním důsledkům pro životní prostředí a lidské zdraví, které by jinak byly způsobeny nevhodnou likvidací tohoto výrobku. Podrobnější informace o recyklaci tohoto výrobku získejte u příslušného místního úřadu, služby pro likvidaci domovního odpadu nebo v obchodě, kde jste výrobek zakoupili.

Slovenščina

Simbol  na izdelku ali na njegovi embalaži označuje, da z izdelkom ni dovoljeno ravnati kot z običajnimi gospodinjstskimi odpadki. Izdelek odpeljite na ustrezno zbirno mesto za predelavo električne in elektronske opreme. S pravilnim načinom odstranjevanja izdelka boste pomagali preprečiti morebitne negativne posledice in vplive na okolje in zdravje ljudi, ki bi se lahko pojavile v primeru nepravilnega odstranjevanja izdelka. Za podrobnejše informacije o odstranjevanju in predelavi izdelka se obrnite na pristojni mestni organ za odstranjevanje odpadkov, komunalno službo ali na trgovino, v kateri ste izdelek kupili.

Türkçe

Ürün veya ürünün ambalajı üzerindeki  sembolü, bu ürünün normal ev atığı gibi işlem görmeyeceğini belirtir. Bunun yerine, elektrikli ve elektronik ekipmanların geri dönüşümü için belirlenen toplama noktalarına teslim edilmelidir. Bu ürünün doğru bir şekilde elden çıkarılmasını sağlayarak, aksi bir şekilde şekilde atılmasının veya imha edilmesinin ortaya çıkarılabileceği, çevre ve insan sağlığı açısından potansiyel olumsuz sonuçları önlemeye yardımcı olmuş olursunuz. Bu ürünün geri dönüşümü hakkında daha detaylı bilgi için lütfen yerel şehir bürounuz, ev çöpü toplama servisiniz ya da ürünü satın aldığınız mağaza ile temasa geçiniz.

Deutsch:

Das Symbol  auf dem Produkt oder seiner Verpackung weist darauf hin, dass dieses Produkt nicht als normaler Haushaltsabfall zu behandeln ist, sondern an einem Sammelpunkt für das Recycling von elektrischen und elektronischen Geräten abgegeben werden muss. Durch Ihren Beitrag zum korrekten Entsorgen dieses Produkts schützen Sie die Umwelt und die Gesundheit Ihrer Mitmenschen. Umwelt und Gesundheit werden durch falsches Entsorgen gefährdet. Weitere Informationen über das Recycling dieses Produkts erhalten Sie von Ihrem Rathaus, Ihrer Müllabfuhr oder dem Geschäft, in dem Sie das Produkt gekauft haben.

English:

The symbol  on the product or on its packaging indicates that this product may not be treated as household waste. Instead it shall be handed over to the applicable collection point for the recycling of electrical and electronic equipment. By ensuring this product is disposed of correctly, you will help prevent potential negative consequences for the environment and human health, which could otherwise be caused by inappropriate waste handling of this product. For more detailed information about recycling of this product, please contact your local city office, your household waste disposal service or the shop where you purchased the product.

Français:

Le symbole  sur le produit ou son emballage indique que ce produit ne peut être traité comme déchet ménager. Il doit plutôt être remis au point de ramassage concerné, se chargeant du recyclage du matériel électrique et électronique. En vous assurant que ce produit est éliminé correctement, vous favorisez la prévention des conséquences négatives pour l'environnement et la santé humaine qui, sinon, seraient le résultat d'un traitement inapproprié des déchets de ce produit. Pour obtenir plus de détails sur le recyclage de ce produit, veuillez prendre contact avec le bureau municipal de votre région, votre service d'élimination des déchets ménagers ou le magasin où vous avez acheté le produit.

Español:

El símbolo  en el producto o en su embalaje indica que este producto no se puede tratar como desperdicios normales del hogar. Este producto se debe entregar al punto de recolección de equipos eléctricos y electrónicos para reciclaje. Al asegurarse de que este producto se deseché correctamente, usted ayudará a evitar posibles consecuencias negativas para el ambiente y la

salud pública, lo cual podría ocurrir si este producto no se manipula de forma adecuada. Para obtener información más detallada sobre el reciclaje de este producto, póngase en contacto con la administración de su ciudad, con su servicio de desechos del hogar o con la tienda donde compró el producto.

Portugues:

O símbolo  no produto ou na embalagem indica que este produto não pode ser tratado como lixo doméstico. Em vez disso, deve ser entregue ao centro de recolha selectiva para a reciclagem de equipamento eléctrico e electrónico. Ao garantir uma eliminação adequada deste produto, irá ajudar a evitar eventuais consequências negativas para o meio ambiente e para a saúde pública, que, de outra forma, poderiam ser provocadas por um tratamento incorrecto do produto. Para obter informações mais pormenorizadas sobre a reciclagem deste produto, contacte os serviços municipalizados locais, o centro de recolha selectiva da sua área de residência ou o estabelecimento onde adquiriu o produto.

Italiano:

Il simbolo  sul prodotto o sulla confezione indica che il prodotto non deve essere considerato come un normale rifiuto domestico, ma deve essere portato nel punto di raccolta appropriato per il riciclaggio di apparecchiature elettriche ed elettroniche. Provvedendo a smaltire questo prodotto in modo appropriato, si contribuisce a evitare potenziali conseguenze negative per l'ambiente e per la salute, che potrebbero derivare da uno smaltimento inadeguato del prodotto. Per informazioni più dettagliate sul riciclaggio di questo prodotto, contattare l'ufficio comunale, il servizio locale di smaltimento rifiuti o il negozio in cui è stato acquistato il prodotto.

Nederlands:

Het symbool  op het product of op de verpakking wijst erop dat dit product niet als huishoudafval mag worden behandeld. Het moet echter naar een plaats worden gebracht waar elektrische en elektronische apparatuur wordt gerecycled. Als u ervoor zorgt dat dit product op de correcte manier wordt verwijderd, voorkomt u mogelijk voor mens en milieu negatieve gevolgen die zich zouden kunnen voordoen in geval van verkeerde afvalbehandeling. Voor meer details in verband met het recyclen van dit product, neemt u het best contact op met de gemeentelijke instanties, het bedrijf of de dienst belast met de verwijdering van huishoudafval of de winkel waar u het product hebt gekocht.

ENTRETIEN

CHANGER LE SAC A POUSSIÈRE

- Progress recommande l'utilisation des sacs et filtres de marque Menalux. Ces sacs et filtres de haute qualité assureront une grande durée de vie à votre aspirateur Progress. Pour plus d'information sur les produits Menalux, vous pouvez visiter notre site : www.menalux.com.
- Le sac à poussière Menalux doit être changé quand l'indicateur de remplissage de sac est entièrement rouge, l'appareil étant en position maximum d'aspiration et le suceur soulevé du sol.
 - N'utilisez jamais l'appareil sans sac à poussière.
 - Si vous oubliez de mettre le sac à poussière ou s'il n'est pas correctement mis, le couvercle du compartiment sac à poussière ne se fermera pas complètement.
 - Après avoir enlevé le flexible, ouvrir le compartiment sac à poussière (fig. 21)
 - Faire pivoter le support sac dans la position verticale (fig. 22).
 - Enlever le sac à poussière et le jeter (fig. 23).
 - Refermer le couvercle du compartiment sac à poussière en le poussant jusqu'au «click» (fig. 21).
 - **SAC À POUSSIÈRE RECOMMANDÉ:** Réf du sac à poussière adapté à votre aspirateur Progress : **Menalux T120 / CT120.**
 - Référence des sacs à poussière en Suisse: MI 06.

COMMENT TROUVER LE SAC À POUSSIÈRE MENALUX?

Si vous rencontrez des difficultés pour l'achat des sacs à poussière et des filtres, téléphonez au Service Conseil Consommateurs : 03 44 62 2424 .

NETTOYAGE DES FILTRES

- Les filtres doivent être nettoyés lorsqu'ils sont sales et au moins deux fois par an.
- N'utilisez jamais l'appareil sans les Menalux filtres, ce qui pourrait provoquer une perte d'efficacité et endommager le moteur.
- Débranchez toujours l'aspirateur avant de nettoyer les filtres.
- Ne pas mettre les filtres dans la machine à laver.
- N'utilisez pas de sèche-cheveux pour sécher les filtres.

Nettoyage du filtre du moteur

- Faire pivoter le support sac. Enlever le filtre de protection du moteur (fig. 24).
- Rincez le filtre à l'eau tiède et laissez le filtre sécher complètement (fig. 25).
- Remettez le filtre dans l'aspirateur (fig. 24).

Nettoyage du filtre de sortie d'air

- Ouvrir la grille du filtre et enlever la grille du filtre de sortie d'air (fig. 26, 27)
- Enlever les filtres de la grille (fig.28).
- Rincez les filtres à l'eau tiède et laissez le filtre sécher complètement (fig. 25). (PC 4206, 4207, 4220, 4260, 4266, 4270, 4275 Trio, 4284).
- Remettez les filtres dans la grille et remettez la grille dans l'aspirateur (fig. 28, 27).
- Filtre HEPA (PC 4208, 4280): enlevez le filtre avec sa grille et les remplacer par une nouvelle (fig. 27.).

RÉFÉRENCE DES FILTRES RECOMMANDÉS :

- Microfiltre: Menalux D09.
- Filtre moteur: Menalux D24.

POUR LE RESPECT DE L'ENVIRONNEMENT

- Ne jetez pas l'emballage, ni les appareils usagés n'importe où!
- Le carton d'emballage peut être mis à la collecte des vieux papiers.
- Le sac en polyéthylène (PE) peut être remis à un point collecte de PE pour le recyclage.
- Renseignez vous auprès des services administratifs de votre commune pour connaître le centre de recyclage dont dépend votre domicile.

Si vous rencontrez des difficultés pour l'achat des sacs à poussière, ou si vous désirez obtenir l'adresse du Centre Service Agréé le plus proche de votre domicile, téléphonez au Service Conseil Consommateurs: 03 44 62 24 24. Dans le souci d'une amélioration constante de nos produits, nous nous réservons le droit d'apporter à leurs caractéristiques toutes modifications liées à l'évolution technique. (décret du 23.03.78).