

**PROGRESS™**  
STUTTGART

PC2210  
PC2230  
PC2260  
PC2265  
PC22CUP



22xx 02 03 05

English

Deutsch

Français

Nederlands

Español

Portuges

Italiano

Svenska

Suomi

Norsk

Dansk

Türkçe

Greek

Magyar

Polski

Hrvatski

Slovenščina

Česky

Limba română

Slovensky

English

**PROGRESS PC2210, PC2230, PC2260  
PC2265, PC22CUP**

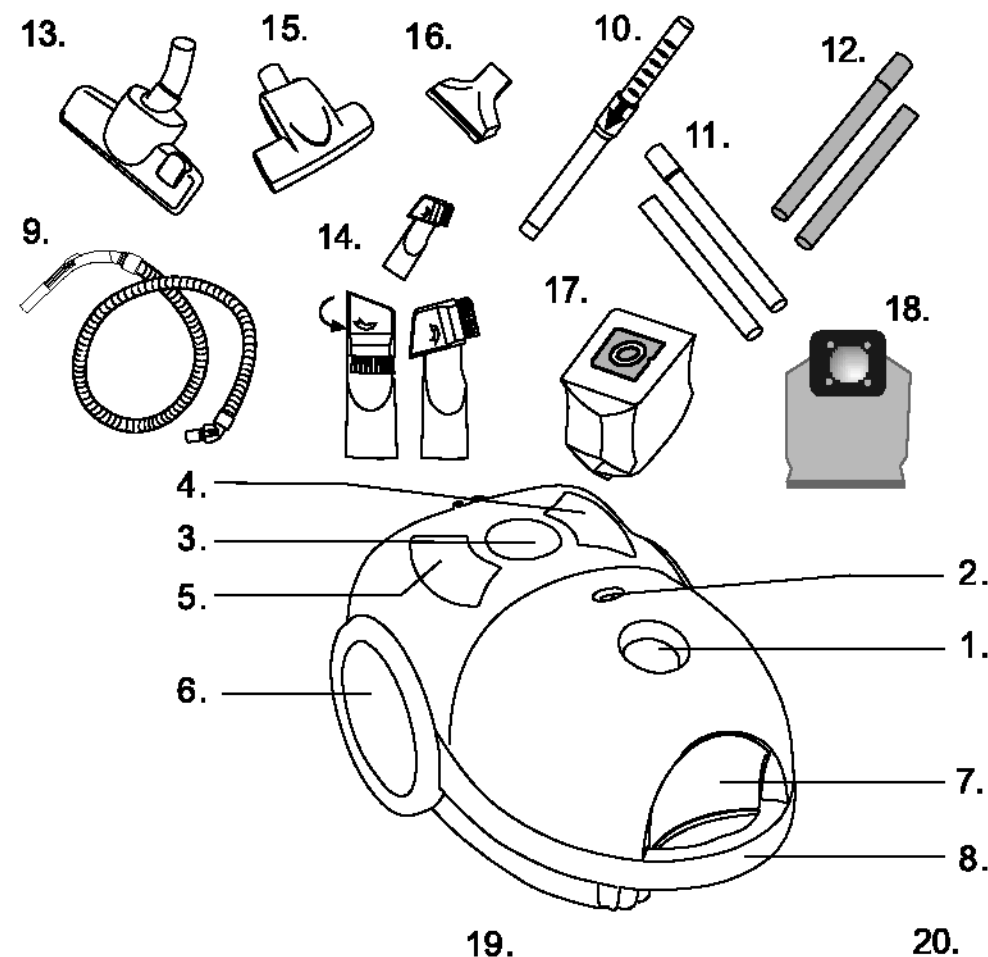

**DESCRIPTION OF PARTS**

- |  |  |
|--|--|
| 1. Suction inlet                             | 11. Plastic tubes (PC2210, PC2230)                     |
| 2. Dustbag full indicator                    | 12. Metal tubes (PC2260)                               |
| 3. Power regulator (PC2260, PC2265, PC22CUP) | 13. Dual purpose floor nozzle                          |
| 4. On/off switch                             | 14. Combination crevice nozzle/brush (PC2230, PC22CUP) |
| 5. Cable rewind button                       | 15. Turbo nozzle (Ø)                                   |
| 6. Wheel                                     | 16. Upholstery nozzle (PC2230, PC22CUP)                |
| 7. Compartment open button                   | 17. Dustbag  |
| 8. Carrying handle                           | 18. Clothbag (Ø)                                       |
| 9. Hose                                      | 19. Horizontal parking                                 |
| 10. Telescopic tube (PC2265, PC22CUP)        | 20. Vertical parking                                   |

**IMPORTANT SAFEGUARDS**

- Please read this instruction booklet carefully.
- Before using the appliance, check that the mains power voltage corresponds to the voltage shown on the rating plate.
- Do not switch the appliance on if it appears to be faulty in any way or it has a damaged cord or plug. Do not try to repair the appliance by yourself. For repairs or accessories, contact the Electrolux Customer Services.
- Always remove the plug from the power socket when the appliance is not in use and before carrying out any cleaning or maintenance operations.
- Never leave the appliance unattended when it is switched on. Keep the appliance out of reach of children. **This appliance is for domestic use only. Use as described in this instruction booklet.**
- Do not pull the appliance by the cord. Do not unplug by pulling on the cord.
- Do not use the appliance on wet surfaces or to vacuum liquids, mud, ash and burning cigarette butts. Do not vacuum up any highly flammable or explosive substances or gases.
- Do not unplug the vacuum cleaner with wet hands.
- Do not operate or store the vacuum cleaner too close to heaters and radiators, stoves etc.
- Before you start using the vacuum cleaner, please remove large or sharp objects from the floor in order to prevent damage to the dustbag and hose.

**INSTRUCTIONS FOR USE**

- Before operating the vacuum cleaner, make certain that the filters are in the proper position.
- Unwind a sufficient length of cable and insert the plug into the power socket. A YELLOW mark on the power cable shows the ideal cable length. Do not extend the cable beyond the RED mark.
- Press the ON/OFF button to switch the appliance on. It is advisable to set the power control to MIN before switching on the appliance.
- To rewind the power cable, press the rewind button with your foot, and guide the cable with your hand to ensure that it does not whip causing damage.
- By moving the variable power control, the suction power can be adjusted (PC2260, PC2265, PC22CUP). Sound level: 83 dB(A)

**MAINTENANCE**

**REPLACING THE DUSTBAG**

- Menalux branded dustbags and filters are strongly recommended by Progress. Those high quality bags and filters will ensure a long lifetime of your Progress vacuum cleaner. For more information about Menalux products, please visit our website: [www.menalux.com](http://www.menalux.com).
  - Always operate the cleaner with the dustbag installed.
  - **If you forget to attach the dustbag or attach it in the wrong manner, the dust cover may not close completely.**
  - After removing the flexible hose, open the front cover using the compartment open button (fig. 21).
  - Rotate the support of the bag to the vertical position.
  - Remove the dustbag and insert a new one (fig. 22).
  - Close the cover by pressing down until it clicks (fig. 21).
- RECOMMENDED PAPER DUST BAG: Menalux 1002 is the approved dustbag for your Progress vacuum cleaner.**

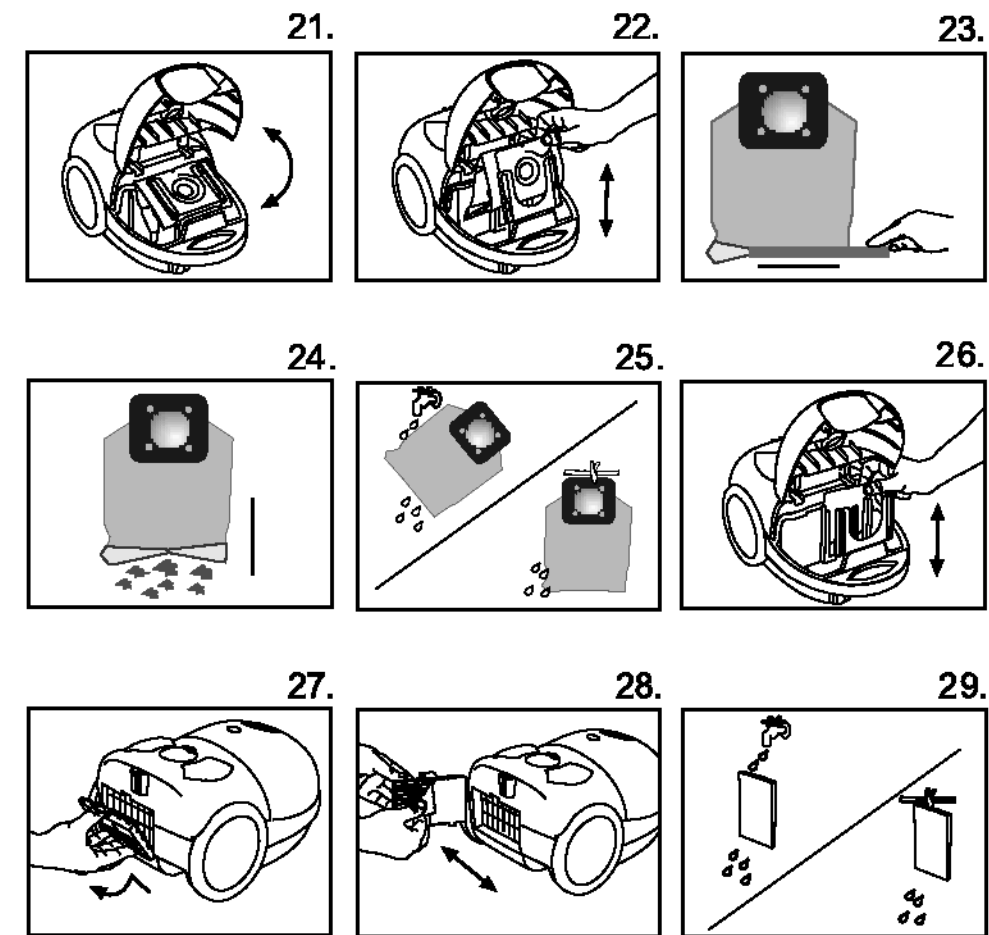
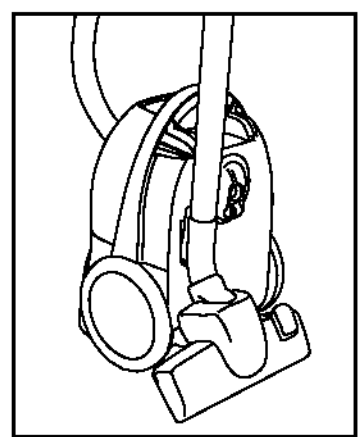
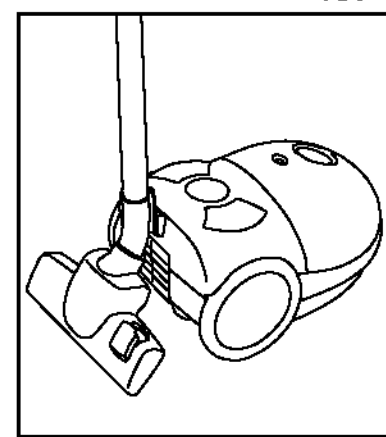



#### TROUBLE FINDING YOUR MENALUX DUST BAG?

If you do not find Menalux at your store, please call:

UK: 8 706 055 055

IRL: 14 09 07 50

#### BLOCKED AIRFLOW AND DIRTY FILTERS

- The cleaner stops automatically if a blockage occurs in the nozzle/tube/hose or if the filters are blocked with dirt.
- Disconnect from mains and allow the cleaner to cool for 45-60 minutes. Remove blockage and/or replace filters.
- Restart the cleaner.

#### CLEANING / REPLACING THE FILTERS

- The dustbag must be replaced if the window of the dustbag full indicator is illuminated.
- Filters should be replaced at least twice a year or when they become visibly soiled.
- Always operate the cleaners with filters installed to avoid reduced suction.
- Disconnect from electrical outlet before cleaning filters.

##### Cleaning the motor filter

- Pull dustbag upward and remove the motor protection filter (fig. 26).
- Rinse the filter under tap water and dry it completely (fig.29).
- Put the filter back into the cleaner and close the cover (fig. 26, fig. 21).

##### Cleaning the exhaust filter

- Open the filter grill and remove the exhaust filter (fig. 27, fig. 28).
- Rinse the filter under tap water and dry it completely (fig. 29).
- Put the filter back into the cleaner and close the filter grill (fig. 28, fig. 27).

#### RECOMMENDED FILTERS:

Menalux Micro Filter: D09.

Menalux Motor Filter: D24.

#### PROTECTING THE ENVIRONMENT

- Attempt to recycle packaging material and old appliances.
- The cardboard packaging can be placed in the waste paper collection.
- Deposit the plastic bag made of polyethylene (PE) at the PE collection point for recycling.
- Deposit the polystyrene foam at the PS collection point for recycling.

##### Recycling the appliance at the end of its life:

- The plastic components all carry a material identification marking so that, like the other materials, they can be recycled at the end of the life of the appliance.
- Please inquire with your local authority.

**BESCHREIBUNG**

1. Schlauchanschluß
2. Filterwechselanzeige
3. Leistungsregulierung (PC2260, PC2265, PC22CUP)
4. Ein-/Aus-Schalter
5. Knopf für Kabelaufwicklung
6. Rad
7. Öffnungstaste für Staubraumfach
8. Tragegriff
9. Schlauch
10. Teleskoprohr (PC2265, PC22CUP)

11. Plastik-Steckrohr (PC2210, PC2230)
12. Metall-Steckrohr (PC2260)
13. Umschaltbare Bodendüse
14. Kombinierte Fugendüse / Bürste (PC2230, PC22CUP)
15. Turbodüse (Ø)
16. Polsterdüse (PC2230, PC22CUP)
17. Staubsauger-Filterbeutel
18. Textil-Staubbeutel (Ø)
19. Parkposition horizontal
20. Parkposition vertikal

**FÜR IHRE SICHERHEIT**

- Lesen Sie diese Bedienungsanleitung sorgfältig.
- Vor Inbetriebnahme des Geräts prüfen Sie bitte, ob Ihre Netzspannung der auf dem Gerät angegebenen Netzspannung entspricht.
- Verwenden Sie das Gerät nicht mit fehlerhaftem Kabel! Beschädigte Kabel sollten in einer Electrolux Kundendienststelle ausgewechselt werden.
- Stecken Sie das Gerät immer aus, wenn Sie es nicht verwenden und bevor Sie den Filter oder Staub sack auswechseln.
- Lassen Sie das Gerät nicht unbeaufsichtigt, wenn es in Betrieb ist. Lassen Sie das Gerät nicht in die Reichweite von Kindern.
- Das Gerät ist nur für den normalen Haushaltsgebrauch - verwenden Sie es nur wie in dieser Anleitung beschrieben.
- Nach Möglichkeit nicht am Hauptkabel zerrren! Den Staubsauger nie mit beschädigtem Kabel benutzen. Bei Beschädigung soll das Kabel in einem Service-Center ersetzt werden. Est wird nicht durch die Garantie gewährleistet.
- Nicht zum Aufsaugen von Flüssigkeiten, Schlamm, heißer Asche oder glühender Zigaretten verwenden. Nicht in der Nähe entflammbarer Gase verwenden.
- Stecken Sie das Gerät nicht mit nassen Händen an oder aus.
- Verwenden Sie den Staubsauger nicht zu nahe an Heizungen, Radiatoren, etc.
- Saugen Sie keine großen oder spitzen Objekte vom Boden, da sonst der Staub sack beschädigt wird.

**INBETRIEBNAHME**

- Prüfen Sie, ob der Staubbeutel richtig eingesetzt ist.
- Kabel an die Stromversorgung anschließen. Eine gelbe Markierung am Netzkabel zeigt die ideale Kabellänge. Ziehen Sie das Kabel nie länger als bis zur roten Markierung.
- Zum Einschalten des Geräts den Ein-/Aus-Schalter drücken. Vor dem Einschalten des Geräts wird empfohlen, den Leistungsregler auf MIN zu stellen.
- Zum Zurückspulen des Kabels den Knopf mit dem Fuß drücken und das Kabel mit der Hand führen, damit es nicht verdreht wird.
- Zur Erhöhung/Reduzierung der Saugstärke den Leistungsregler verschieben (PC2260, PC2265, PC22CUP).

**VERWENDUNG UND WARTUNG****AUSWECHSELN DES FILTERBEUTEL**

Progress empfiehlt Markenstaubbeutel und Filter der Marke **Menalux**. Die hohe Qualität der Staubsaugerbeutel und Filter gewährleisten eine lange Lebensdauer Ihres Progress Staubsaugers. Mehr Informationen zum Menalux Sortiment erhalten Sie im Internet unter: [www.menalux.com](http://www.menalux.com).

**Limba română:**

Simbolul  de pe produs sau de pe ambalaj indică faptul că produsul nu trebuie aruncat împreună cu gunoiul menajer. Trebuie predat la punctul de colectare corespunzător pentru reciclarea echipamentelor electrice și electronice. Asigurându-vă că ați eliminat în mod corect produsul, ajutați la evitarea potențialelor consecințe negative pentru mediul înconjurător și pentru sănătatea persoanelor, consecințe care ar putea deriva din aruncarea necorespunzătoare a acestui produs. Pentru mai multe informații detaliate despre reciclarea acestui produs, vă rugăm să contactați biroul local, serviciul pentru eliminarea deșeurilor sau magazinul de la care l-ați achiziționat.

**Slovensky:**

Symbol  na výrobku alebo na jeho obale znamená, že s výrobkom sa nesmie zaobchádzať ako s domovým odpadom. Namiesto toho ho treba odovzdať v zbernom stredisku na recykláciu elektrických alebo elektronických zariadení. Zabezpečte, že tento výrobok bude zlikvidovaný správnym postupom, aby ste predišli negatívnym vplyvom na životné prostredie a ľudské zdravie, čo by bolo spôsobené nesprávnym postupom pri jeho likvidácii. Podrobnejšie informácie o recyklácii tohto výrobku získate, ak zavoláte miestny úrad vo Vašom bydlisku, zberné suroviny alebo obchod, v ktorom ste výrobok kúpili.

## PROGRESS PC2210, PC2230, PC2260 PC2265, PC22CUP



### Greek:

Το σύμβολο  στο προϊόν ή επάνω στη συσκευασία του υποδεικνύει ότι δεν πρέπει να μηταχειρίζεστε το προϊόν αυτό ως οικιακό απόρριμμα. Αντιθέτως θα πρέπει να παραδίδεται στο κατάλληλο σημείο συλλογής για την ανακύκλωση ηλεκτρικού και ηλεκτρονικού εξοπλισμού. Εξασφαλίζοντας ότι το προϊόν αυτό διατίθεται σωστά, συμβάλλετε στην αποτροπή ενδεχόμενων αρνητικών συνεπειών για το περιβάλλον και την ανθρώπινη υγεία, οι οποίες θα μπορούσαν διαφορετικά να προκληθούν από ακατάλληλο χειρισμό απόρριψης του προϊόντος αυτού. Για λεπτομερέστερες πληροφορίες σχετικά με την ανακύκλωση του προϊόντος αυτού, επικοινωνήστε με το δημαρχείο της περιοχής σας, την τοπική σας υπηρεσία αποκομιδής οικιακών απορριμμάτων ή με το κατάστημα όπου αγοράσατε το προϊόν.

### Magyar:

A termék vagy a csomagoláson található szimbólum azt jelzi, hogy a termék nem kezelhető háztartási hulladékként. Ehelyett a terméket el kell szállítani az elektromos és elektronikai készülékek újrahasznosítására szakosodott megfelelő begyűjtő helyre. Azzal, hogy gondoskodik ezen termék helyes hulladékba helyezéséről, segít megelőzni azokat, a környezetre és az emberi egészségre gyakorolt potenciális kedvezőtlen következményeket, amelyeket ellenkező esetben a termék nem megfelelő hulladékkezelése okozhatna. Ha részletesebb tájékoztatásra van szüksége a termék újrahasznosítására vonatkozóan, kérjük, lépjen kapcsolatba a helyi önkormányzattal, a háztartási hulladékok kezelését végző szolgálattal vagy azzal a bolttal, ahol a terméket vásárolta.

### Polski:

Symbol  na produkcie lub na opakowaniu oznacza, że tego produktu nie wolno traktować tak, jak innych odpadów domowych. Należy oddać go do właściwego punktu skupu surowców wtórnych zajmującego się złomowanym sprzętem elektrycznym i elektronicznym. Właściwa utylizacja i złomowanie pomaga w eliminacji niekorzystnego wpływu złomowanych produktów na środowisko naturalne oraz zdrowie. Aby uzyskać szczegółowe dane dotyczące możliwości recyklingu niniejszego urządzenia, należy skontaktować się z lokalnym urzędem miasta, służbami oczyszczania miasta lub sklepem, w którym produkt został zakupiony.

### Hrvatski:

Simbol  na proizvodu ili na njegovoj ambalaži označuje da se s tim proizvodom ne smije postupiti kao s otpadom iz domaćinstva. Umjesto toga treba biti uručen prikladnim sabirnim točkama za recikliranje elektroničkih i električkih aparata. Ispravnim odvoženjem ovog proizvoda spriječit ćete potencijalne negativne posljedice na okoliš i zdravlje ljudi, koje bi inače mogli ugroziti neodgovarajućim rukovanjem otpada ovog proizvoda. Za detaljnije informacije o recikliranju ovog proizvoda molimo Vas da kontaktirate Vaš lokalni gradski ured, uslugu za odvoženje otpada iz domaćinstva ili trgovinu u kojoj ste kupili proizvod.

### Slovenščina:

Simbol  na izdelku ali na njegovi embalaži označuje, da z izdelkom ni dovoljeno ravnati kot z običajnimi gospodinjstvi odpadki. Izdelek odpeljite na ustrezno zbirno mesto za predelavo električne in elektronske opreme. S pravilnim načinom odstranjevanja izdelka boste pomagali preprečiti morebitne negativne posledice in vplive na okolje in zdravje ljudi, ki bi se lahko pojavile v primeru nepravilnega odstranjevanja izdelka. Za podrobnejše informacije o odstranjevanju in predelavi izdelka se obrnite na pristojen mestni organ za odstranjevanje odpadkov, komunalno službo ali na trgovino, v kateri ste izdelek kupili.

### Česky:

Symbol  na výrobku nebo jeho balení udává, že tento výrobek nepatří do domácího odpadu. Je nutné odvézt ho do sběrného místa pro recyklaci elektrického a elektronického zařízení. Zajištěním správné likvidace tohoto výrobku pomůžete zabránit negativním důsledkům pro životní prostředí a lidské zdraví, které by jinak byly způsobeny nevhodnou likvidací tohoto výrobku. Podrobnější informace o recyklaci tohoto výrobku zjistíte u příslušného místního úřadu, služby pro likvidaci domovního odpadu nebo v obchodě, kde jste výrobek zakoupili.

- Verwenden Sie das Gerät nur mit richtig eingelegtem Filterbeutel.
- Wenn Sie den Filter vergessen haben oder nicht richtig eingelegt haben, läßt sich der Staubsackraumdeckel nicht vollständig schließen.
- Nach Entfernung des Schlauches öffnen Sie die Abdeckung (Abb. 21).
- Entfernen Sie den Staubsack und setzen Sie einen neuen ein (Abb. 22).
- Schließen Sie die Abdeckung durch niederdrücken bis sie einrastet (Abb. 21).

### EMPFOHLENER STAUBBEUTELTYP

- Der **Menalux 1002** ist der für Ihren Progress Staubsauger empfohlene Staubbeuteltyp.

### SIE HABEN PROBLEME IHREN PASSENDEN MENALUX STAUBBEUTEL ZU FINDEN?

- Falls Sie Menalux nicht im Hanel finden, nutzen Sie bitte folgende Serviceline 01801 - 20 30 60 (Ortarif im Festnetz der Deutschen Telekom).

### AUSWECHSELN / REINIGEN DER FILTER

- Der Filterbeutel muß gewechselt werden, wenn die Filterwechselanzeige komplett rot ist.
- Die Filter sollten zumindest 2mal im Jahr gereinigt werden - oder wenn man sieht, daß sie schmutzig sind.
- Um eine Beschädigung des Geräts zu vermeiden, nicht ohne Staubbeutel verwenden.
- Sonst haben Sie eine geringere Saugleistung und der Motor kann zerstört werden.
- Vor dem Auswechseln der Filter den Stecker aus der Steckdose ziehen.
- Reinigen Sie die Filter nicht in der Waschmaschine.
- Entfernen Sie den Staubfilter und nehmen Sie den Motorfilter heraus (Abb. 26).
- Filter mit warmem Wasser abspülen und komplett trocknen lassen (Abb. 29).
- Den sauberen trockenen Filter wieder einsetzen (Abb. 26 und 21).
- Öffnen Sie den Filtergrill und nehmen Sie den Abluffilter heraus (Abb. 27 und 28).
- Filter mit warmem Wasser abspülen und komplett trocknen lassen (Abb. 29).
- Den sauberen trockenen Filter wieder einsetzen und den Filtergrill schließen (Abb. 28 und 27).

### EMPFOHLENE FILTER

Menalux Motor Filter: D24  
Menalux Abluffilter: D09.

### UMWELTSCHUTZ

- Werfen Sie das Verpackungsmaterial und Altgeräte nicht einfach weg.
- Der Verpackungskarton sollte mit dem Altpapier entsorgt werden.
- Kunststoffteile aus PE sind an den PE-Sammelstellen oder ueber den grünen Punkt zu entsorgen. Entsorgen Sie das Gerät an seinem Lebensende entsprechend den gesetzlichen Vorschriften.
- Styroporsteile sind an den Sammelstellen in Recyclinghofen zu entsorgen.
- Entsorgen Sie das Gerät an seinem Lebensende.
- Die Plastikteile haben alle eine Identifikationsmarkierung, sodaß sie - wie die anderen Materialien - recycelt werden können.
- Beachten Sie die gesetzlichen Vorschriften.
- Verstopfung/verschmutzte Filter: der Staubsauger kann sich bei einer schweren Verstopfung oder übermäßigen Filterverschmutzung selbst abschalten. In diesen Fällen den Netzstecker aus der Steckdose ziehen und Gerät 20-30 Minuten abkühlen lassen. Verstopfung entfernen bzw. Filter oder Staubbeutel austauschen und Staubsauger wieder einschalten.

**DESCRIPTION DE VOTRE ASPIRATEUR**

1. Connexion du flexible
2. Indicateur de remplissage de sac
3. Variateur électronique de puissance (PC2260, PC2265, PC22CUP)
4. Pédale marche/arrêt
5. Pédale d'enrouleur de câble
6. Roues
7. Bouton d'ouverture du compartiment sac à poussière
8. Poignée de transport
9. Flexible avec réglage de débit d'air

10. Tube métal telescopique (PC2265, PC22CUP)
11. Tubes plastique (PC2210, PC2230)
12. Tubes métal (PC2260)
13. Suceur combiné pour tapis et sols durs
14. Suceur long / brosse combiné (PC2230, PC22CUP)
15. Turbobrosse (Ø)
16. Petit suceur (PC2230, PC22CUP)
17. Sac à poussière
18. Sac tissu (Ø)
19. Parking horizontal
20. Parking vertical

**CONSIGNES DE SECURITE**

- Lisez attentivement ce mode d'emploi.
- Avant d'utiliser cet aspirateur, contrôlez que la tension du réseau corresponde à la tension figurant sur la plaque signalétique se trouvant sous l'appareil.
- Ne mettez pas en marche l'aspirateur s'il vous semble qu'il comporte un défaut ou si le cordon d'alimentation, ou la prise sont endommagés. N'essayez en aucun cas de réparer l'appareil vous-même. Les réparations faites par des personnes non qualifiées ou inexpérimentées peuvent donner lieu à des blessures et/ou des pannes graves. L'entretien de cet appareil doit être effectué par un Centre Service Agréé Progress en utilisant que des pièces d'origine.
- Débranchez toujours l'appareil, avant toute opération d'entretien ou lorsque vous le transportez.
- Gardez toujours l'appareil hors de portée des enfants et veillez à ce qu'il ne soit pas en fonctionnement sans surveillance.
- Cet appareil est exclusivement destiné à un usage domestique et pour uniquement des poussières sèches. Pour l'utilisation, veuillez vous conformer aux instructions figurant sur cette notice.
- Ne jamais tirer l'appareil par le cordon d'alimentation. Ne pas tirer sur le cordon pour le débrancher. Pour l'utilisation, veuillez vous conformer aux instructions figurant sur cette notice. Ne pas utiliser l'aspirateur si le cordon d'alimentation est endommagé. Si c'est le cas, il doit être remplacé par un Centre Service Agréé. Cette intervention n'est pas couverte par la garantie.
- N'aspirez pas de liquides. N'aspirez pas d'objets pointus. N'aspirez pas de braises chaudes ou de mégots incandescents.
- N'aspirez jamais à proximité de gaz inflammables. Les produits en bombe aérosol peuvent être inflammables. Ne pas vaporiser de tels produits à proximité ou sur l'aspirateur.
- Ne débranchez pas l'appareil avec les mains humides.
- Ne pas utiliser trop prêt de chauffage, radiateur, poêles etc.
- Avant de commencer à aspirer, assurez vous que de trop gros objets ne se trouvent pas sur la surface à aspirer et ceci pour éviter d'endommager le sac à poussière.

**MODE D'EMPLOI**

- Avant toute utilisation, assurez vous que le sac et les filtres sont bien en place.
- Avant toute utilisation, déroulez une longueur de cordon d'alimentation suffisante et branchez l'appareil sur la prise de courant. Une marque JAUNE sur le câble indique la longueur idéale du cordon. Ne jamais tirer le cordon au delà de la marque ROUGE.
- Appuyez sur la pédale Marche/arrêt pour mettre en marche l'aspirateur. Il est conseillé de positionner le variateur de puissance sur la position MIN avant de mettre l'aspirateur en marche.
- Pour enrouler le cordon d'alimentation, il suffit d'appuyer sur la pédale d'enrouleur de câble après avoir débranché l'appareil. Il est conseillé de tenir la prise de courant pendant l'enroulement du câble afin d'éviter qu'elle ne vous heurte ou ne heurte les meubles.
- La puissance d'aspiration peut être modulée en actionnant le variateur électronique de puissance (PC2260, PC2265, PC22CUP).

**Italiano:**

Il simbolo  sul prodotto o sulla confezione indica che il prodotto non deve essere considerato come un normale rifiuto domestico, ma deve essere portato nel punto di raccolta appropriato per il riciclaggio di apparecchiature elettriche ed elettroniche. Provvedendo a smaltire questo prodotto in modo appropriato, si contribuisce a evitare potenziali conseguenze negative per l'ambiente e per la salute, che potrebbero derivare da uno smaltimento inadeguato del prodotto. Per informazioni più dettagliate sul riciclaggio di questo prodotto, contattare l'ufficio comunale, il servizio locale di smaltimento rifiuti o il negozio in cui è stato acquistato il prodotto.

**Svenska:**

Symbolen  på produkten eller emballaget anger att produkten inte får hanteras som hushållsavfall. Den skall i stället lämnas in på uppsamlingsplats för återvinning av el- och elektronikkomponenter. Genom att säkerställa att produkten hanteras på rätt sätt bidrar du till att förebygga eventuellt negativa miljö- och hälsoeffekter som kan uppstå om produkten kasseras som vanligt avfall. För ytterligare upplysningar om återvinning bör du kontakta lokala myndigheter eller sophämtningstjänst eller affären där du köpte varan.

**Suomi:**

Symboli , joka on merkitty tuotteeseen tai sen pakkaukseen, osoittaa, että tätä tuotetta ei saa käsitellä talousjätteenä. Tuote on sen sijaan luovutettava sopivaan sähkö- ja elektroniikkalaitteiden kierrätyksestä huolehtivaan keräyspisteeseen. Tämän tuotteen asianmukaisen hävittämisen varmistamisella autetaan estämään sen mahdolliset ympäristöön ja terveyteen kohdistuvat haittavaikutukset, joita voi aiheutua muussa tapauksessa tämän tuotteen epäasianmukaisesta jätekäsittelystä. Tarkempia tietoja tämän tuotteen kierrättämisestä saa paikallisesta kunnantoinimistosta, talousjätehuoltopalvelusta tai liikkeestä, josta tuote on ostettu.

**Norsk:**

Symbolet  på produktet eller på emballasjen viser at dette produktet ikke må behandles som husholdningsavfall. Det skal derimot bringes til et mottak for resirkulering av elektrisk og elektronisk utstyr. Ved å sørge for korrekt avhending av apparatet, vil du bidra til å forebygge de negative konsekvenser for miljø og helse som gal håndtering kan medføre. For nærmere informasjon om resirkulering av dette produktet, vennligst kontakt kommunen, renovasjonsselskapet eller forretningen der du anskaffet det.

**Dansk:**

Symbolet  på produktet eller på pakken angiver, at dette produkt ikke må behandles som husholdningsaffald. Det skal i stedet overgives til en affaldsstation for behandling af elektrisk og elektronisk udstyr. Ved at sørge for at dette produkt bliver bortskaffet på den rette måde, hjælper du med til at forebygge eventuelle negative påvirkninger af miljøet og af personers helbred, der ellers kunne forårsages af forkert bortskaffelse af dette produkt. Kontakt det lokale kommunekontor, affaldsselskab eller den forretning, hvor produkt er købt, for yderligere oplysninger om genanvendelse af dette produkt.

**Türkçe:**

Ürünün ya da ambalajının üzerindeki  simgesi, bu ürünün normal ev çöprü gibi atılmayıp, elektrik ve elektronik cihazların geri dönüşüm için verildiği özel toplama noktalarından birine verilmesi gerektiğini belirtir. Bu ürünün doğru şekilde imha edilmesine katkıda bulunmakla hem çevreyi, hem de çevrenizdekilerin sağlığını korumuş olursunuz. Yanlış şekilde imha ise hem çevreye hem sağlığa zararlıdır. Bu ürünün geri dönüşümüne ilişkin daha ayrıntılı bilgileri belediyeinizden, çöp dairenizden veya ürünü satın almış olduğunuz satıcıdan edinebilirsiniz.

## PROGRESS PC2210, PC2230, PC2260 PC2265, PC22CUP



### English:



The symbol  on the product or on its packaging indicates that this product may not be treated as household waste. Instead it shall be handed over to the applicable collection point for the recycling of electrical and electronic equipment. By ensuring this product is disposed of correctly, you will help prevent potential negative consequences for the environment and human health, which could otherwise be caused by inappropriate waste handling of this product. For more detailed information about recycling of this product, please contact your local city office, your household waste disposal service or the shop where you purchased the product.

### Deutsch:



Das Symbol  auf dem Produkt oder seiner Verpackung weist darauf hin, dass dieses Produkt nicht als normaler Haushaltsabfall zu behandeln ist, sondern an einem Sammelpunkt für das Recycling von elektrischen und elektronischen Geräten abgegeben werden muss. Durch Ihren Beitrag zum korrekten Entsorgen dieses Produkts schützen Sie die Umwelt und die Gesundheit Ihrer Mitmenschen. Umwelt und Gesundheit werden durch falsches Entsorgen gefährdet. Weitere Informationen über das Recycling dieses Produkts erhalten Sie von Ihrem Rathaus, Ihrer Müllabfuhr oder dem Geschäft, in dem Sie das Produkt gekauft haben.

### Français:



Le symbole  sur le produit ou son emballage indique que ce produit ne peut être traité comme déchet ménager. Il doit être remis au point de collecte dédié à cet effet (collecte et recyclage du matériel électrique et électronique). En procédant à la mise au rebut de l'appareil dans les règles de l'art, nous préservons l'environnement et notre sécurité, s'assurant ainsi que les déchets seront traités dans des conditions optimum. Pour obtenir plus de détails sur le recyclage de ce produit, veuillez prendre contact avec les services de votre commune ou le magasin où vous avez effectué l'achat.

### Nederlands:



Het symbool  op het product of op de verpakking wijst erop dat dit product niet als huishoudafval mag worden behandeld. Het moet echter naar een plaats worden gebracht waar elektrische en elektronische apparatuur wordt gerecycled. Als u ervoor zorgt dat dit product op de correcte manier wordt verwijderd, voorkomt u mogelijk voor mens en milieu negatieve gevolgen die zich zouden kunnen voordoen in geval van verkeerde afvalbehandeling. Voor meer details in verband met het recyclen van dit product, neemt u het best contact op met de gemeentelijke instanties, het bedrijf of de dienst belast met de verwijdering van huishoudafval of de winkel waar u het product hebt gekocht.

### Español:



El símbolo  en el producto o en su embalaje indica que este producto no se puede tratar como desperdicios normales del hogar. Este producto se debe entregar al punto de recolección de equipos eléctricos y electrónicos para reciclaje. Al asegurarse de que este producto se desecha correctamente, usted ayudará a evitar posibles consecuencias negativas para el ambiente y la salud pública, lo cual podría ocurrir si este producto no se manipula de forma adecuada. Para obtener información más detallada sobre el reciclaje de este producto, póngase en contacto con la administración de su ciudad, con su servicio de desechos del hogar o con la tienda donde compró el producto.

### Portuges:



O símbolo  no produto ou na embalagem indica que este produto não pode ser tratado como lixo doméstico. Em vez disso, deve ser entregue ao centro de recolha selectiva para a reciclagem de equipamento eléctrico e electrónico. Ao garantir uma eliminação adequada deste produto, irá ajudar a evitar eventuais consequências negativas para o meio ambiente e para a saúde pública, que, de outra forma, poderiam ser provocadas por um tratamento incorrecto do produto. Para obter informações mais pormenorizadas sobre a reciclagem deste produto, contacte os serviços municipalizados locais, o centro de recolha selectiva da sua área de residência ou o estabelecimento onde adquiriu o produto.

### ENTRETIEN

#### CHANGER LE SAC À POUSSIÈRE

Progress recommande l'utilisation des sacs et filtres de marque **Menalux**. Ces sacs et filtres de haute qualité assureront une grande durée de vie a votre aspirateur Progress.

Pour plus d'information sur les produits Menalux, vous pouvez visiter notre site : [www.menalux.com](http://www.menalux.com).

- N'utilisez jamais l'appareil sans sac à poussière.
- Si vous oubliez de mettre le sac à poussière ou s'il n'est pas correctement mis, le couvercle du compartiment sac à poussière ne se fermera pas complètement.
- Après avoir enlevé le flexible, ouvrir le compartiment sac à poussière (fig. 21).
- Faire pivoter le support sac dans la position verticale.
- Enlever le sac à poussière et le jeter (fig. 22).
- Refermer le couvercle du compartiment sac à poussière en le poussant jusqu'au «click» (fig. 21).

#### SAC À POUSSIÈRE RECOMMANDÉ:

- Réf du sac à poussière adapté a votre aspirateur Progress : **Menalux 1002**.

#### COMMENT TROUVER LE SAC À POUSSIÈRE MENALUX?

- Si vous rencontrez des difficultés pour l'achat des sacs à poussière et des filtres, téléphonez au Service Conseil Consommateurs : 03 44 62 24 24.

#### REPLACEMENT ET NETTOYAGE DES FILTRES

- Le sac à poussière doit être changé quand l'indicateur de remplissage de sac est entièrement rouge, l'appareil étant en position maximum d'aspiration et le suceur soulevé du sol.
- Les filtres doivent être nettoyés lorsqu'ils sont sales et au moins deux fois par an.
- N'utilisez jamais l'appareil sans les filtres, ce qui pourrait provoquer une perte d'efficacité et endommager le moteur.
- Débranchez toujours l'aspirateur avant de nettoyer les filtres
- Ne pas mettre les filtres dans la machine à laver.
- N'utilisez pas de sèche-cheveux pour sécher les filtres.

#### Nettoyage du filtre du moteur

- Faites pivoter le support sac. Enlevez le filtre de protection du moteur (fig. 26).
- Rincez le filtre à l'eau tiède puis laissez le sécher complètement (fig. 29).
- Remettez le filtre dans l'aspirateur (fig. 26, 21).

#### Nettoyage du filtre de sortie d'air

- Ouvrez la grille du filtre et enlever le filtre de sortie d'air (fig. 27, 28).
- Rincez le filtre à l'eau tiède puis laissez le sécher complètement (fig. 29).
- Remettez le filtre dans l'aspirateur (fig. 28, 27).

#### Référence des filtres recommandés:

Filtre moteur : Menalux D24.

Microfiltre : Menalux D09.

#### POUR LE RESPECT DE L'ENVIRONNEMENT

- Ne jetez pas l'emballage, ni les appareils usagés n'importe où!
- Le carton d'emballage peut être mis à la collecte des vieux papiers.
- Le sac en polyéthylène (PE) peut être remis à un point collecte de PE pour le recyclage.
- La mousse de polystyrène (PS) peut être remis a un point collecte de PS pour le recyclage.
- Renseignez vous auprès des services administratifs de votre commune pour connaître le centre de recyclage dont dépend votre domicile.

Si vous rencontrez des difficultés pour l'achat des sacs à poussière, ou si vous désirez obtenir l'adresse du Centre Service Agréé le plus proche de votre domicile, téléphonez au Service Conseil Consommateurs: 03 44 62 24 24. Dans le souci d'une amélioration constante de nos produits, nous nous réservons le droit d'apporter à leurs caractéristiques toutes modifications liées à l'évolution technique. (décret du 23.03.78).



### Omschrijving

- |   |  |
|---|--|
| 1. Zuigopening                                  | 11. Plastic buizen (PC2210, PC2230)              |
| 2. Indicatielampje stofzak vol                  | 12. Metalen buizen (PC2260)                      |
| 3. Zuigkrachtregelaar (PC2260, PC2265, PC22CUP) | 13. Omschakelbare zuigmond                       |
| 4. Aan/uit-toets                                | 14. Combinatie spleet mondstuk (PC2230, PC22CUP) |
| 5. Toets voor snoeropwikkeling                  | 15. Turbomondstuk (Ø)                            |
| 6. Wiel   | 16. Meubelmondstuk (PC2230, PC22CUP)             |
| 7. Toets om de stofzakruimte te openen          | 17. Stofzak                                      |
| 8. Draaggreep                                   | 18. Stoffen stofzak (Ø)                          |
| 9. Slang  | 19. Horizontale parkeerstand                     |
| 10. Telescopische buis (PC2265, PC22CUP)        | 20. Verticale parkeerstand                       |

### BELANGRIJKE VEILIGHEIDSINSTRUCTIES

- Lees deze gebruiksaanwijzing aandachtig.
- Controleer of de netspanning in uw woning en de op de stofzuiger aangegeven netspanning overeenkomen, voordat u het apparaat in gebruik neemt.
- Gebruik de stofzuiger niet als hij defect lijkt of als het snoer of de stekker beschadigd is.
- Probeer de stofzuiger nooit zelf te herstellen. Neem voor reparaties altijd contact op met de Electrolux service-afdeling.
- Verwijder altijd de stekker uit het stopcontact wanneer de stofzuiger niet in gebruik is en voordat u een filter of de stofzak gaat verwisselen.
- Laat de stofzuiger nooit onbeheerd wanneer hij ingeschakeld is. Buiten bereik van kinderen houden.
- De stofzuiger is alleen geschikt voor huishoudelijk gebruik. Gebruik hem zoals aangegeven in deze handleiding.
- Trek de stofzuiger niet voort aan het snoer. Trek de stekker nooit aan het snoer uit het stopcontact. Gebruik de stofzuiger niet met een beschadigd snoer. Indien het snoer beschadigd is, moet het vervangen worden door onze service-afdeling. Dit wordt niet gedekt door de garantie.
- Gebruik de stofzuiger niet op een natte ondergrond of voor het opzuigen van vloeistoffen, modder, as of sigarettenpeuken. Nooit licht-ontvlambare of explosieve stoffen opzuigen. Stofzuiger niet in de buurt van ontvlambare gassen gebruiken.
- De stekker nooit met natte handen uit het stopcontact trekken.
- De stofzuiger niet te dicht bij verwarmingstoestellen, radiatoren, kachels enz. gebruiken en opbergen.
- Voordat u de stofzuiger gaat gebruiken, grote of scherpe voorwerpen van de vloer verwijderen om beschadiging van stofzak en slang te voorkomen.

### IN GEBRUIK NEMEN

- Zorg ervoor dat de filters goed op hun plek zitten voor u de stofzuiger inschakelt.
- Rol voldoende snoer af en steek de stekker in het stopcontact. Een gele markering op het aansluitsnoer geeft de ideale snoerlengte aan. Rol het snoer niet af tot voorbij de rode markering.
- Druk op de aan/uit toets om de stofzuiger in te schakelen. Het is raadzaam om de zuigkrachtregelaar op MIN te zetten voordat u de stofzuiger inschakelt.
- Om het snoer weer op te rollen, drukt u met uw voet op de toets. Houd de stekker vast zodat deze geen schade kan veroorzaken.
- De zuigkracht kan worden afgesteld met behulp van de zuigkrachtregelaar (PC2260, PC2265, PC22CUP).

### ONDERHOUD

Stofzakken en filters van het merk **Menalux** zijn sterk aanbevolen bij Progress. Deze hoogwaardige stofzakken en filters verzekeren een lang leven aan uw Progress stofzuiger. Voor meer informatie in verband met onze Menalux producten, kan u volgende website raadplegen: [www.menalux.com](http://www.menalux.com).

- Zatvorte uzáver zatlačením smerom nadol, kým nezaznie zretelné fuknutie (obr. 21).

**ODPORÚČANÉ VRECKO NA PRACH: Menalux 1002** je schválené vrečko na prach pre Váš vysávač Progress.

### MÁTE PROBLÉM NÁJST VRECKÁ MENALUX?

Ak nenájdete vrečka Menalux vo Vašom obchode, volajte prosím:

SK: 02 4333 4322, 2 4333 4355

CZ: 02 61 12 61 12.

### VÝMENA A ČISTENIE FILTROV

- Ak je vysávač spustený pri maximálnom výkone, hubica zdvihnutá nad podlahou a indikátor naplnenia prachového vrečka úplne červený, treba vrečko na prach vymeniť.
- Filtre treba čistiť aspoň dva krát ročne a vždy, keď sú viditeľne znečistené.
- Vysávač používajte vždy len s inštalovanými filtrami, aby ste sa vyhli redukovaniu nasávaniu.
- Pred čistením filtrov treba vysávač odpojiť od elektrickej siete.
- Filtre neperte v práčke.
- Filtre nesusušte sušičom na vlasy.

### Čistenie motorového filtra

- Vytiahnite vrečko smerom nahor a vyberte motorový filter (obr. 26).
- Filter opláchnite prúdom vody a dôkladne vysušte (obr. 29).
- Vložte filter späť do vysávača a zatvorte (obr. 26, obr. 21).

### Čistenie výfukového filtra

- Otvorte mriežku filtra a výfukový filter vytiahnite (obr. 27, obr. 28).
- Filter opláchnite prúdom vody a dôkladne vysušte (obr. 29).
- Vložte filter späť do vysávača a kryt zatvorte mriežku (obr. 28, obr. 27).

### ODPORÚČANÉ FILTRE

Menalux Mikrofilter: **D09**.

Menalux Motorový filter: **D24**.

### OCHRANA ŽIVOTNÉHO PROSTREDIA

- Obalový materiál a starý spotrebič nevyhadzujte do bežného odpadu.
- Kartónový obal hodte do príslušnej zbernej nádoby pre starý papier.
- Plastové sáčky z polyetylénu (PE) odovzdajte v príslušnej zberni na recyklovanie.
- Recyklovanie vyradeného spotrebiča:
- Všetky plastové časti spotrebiča sú označené identifikačnou značkou, aby ich bolo možné recyklovať.
- O zberniach recyklovateľného odpadu sa informujte na miestnom úrade.

### Zablokovaný prietok vzduchu a znečistené filtre:

Ak sa hubica, trubica alebo hadica zablokuje alebo sú filtre znečistené, vysávač sa okamžite vypne.

Vysávač odpojte od elektrickej siete a nechajte ho 20-30 minút vychladnúť. Odstráňte predmet, ktorý blokuje vysávač, a/alebo vyčistite filtre.

Potom môžete vysávač znovu zapnúť.



**OPIS SPOTREBIČA**

1. Nasávací otvor
2. Indikátor naplnenia prachového vrečka
3. Regulátor výkonu (PC2260, PC2265, PC22CUP)
4. Spínač zapnúť/vypnúť
5. Tlačidlo navijania kábla
6. Kolesko
7. Tlačidlo otvárania priehradky
8. Rukoväť
9. Hadica
10. Teleskopická trubica (PC2265, PC22CUP)
11. Plastové trubice (PC2210, PC2230)
12. Kovové trubice (PC2260)
13. Kombinovaná hubica
14. Škárová hubica (PC2230, PC22CUP)
15. Turbohubica (Ø)
16. Nastavek za oblazinenjo pohišťvo (PC2230, PC22CUP)
17. Vrečko na prach
18. Umývateľné textilné prachové vrečko (Ø)
19. Horizontálna parkovacia poloha
20. Vertikálna parkovacia poloha

**DÔLEŽITÉ BEZPEČNOSTNÉ POKYNY**

- Tento návod na používanie si dôkladne prečítajte.
- Pred zapojením spotrebiča sa ubezpečte, že sieťové napätie zodpovedá napätiu uvedenému na typovom štítku spotrebiča.
- Vysávač nezapínajte, ak je akýmkoľvek spôsobom poškodený alebo je porušený jeho privodný kábel alebo zástrčka. Spotrebič sa nepokúšajte opraviť svojpomocne. Servis a náhradné diely smú poskytovať výlučne autorizované servisné strediská. Zoznam autorizovaných servisných stredísk je priložený.
- Po každom použití spotrebič odpojte od elektrickej siete. Pri čistení a údržbe musí byť spotrebič tiež odpojený od elektrickej siete.
- Zapnutý spotrebič nikdy nenechávajte bez dozoru. Dbajte na to, aby sa deti zdržovali vždy v bezpečnej vzdialenosti.
- Tento vysávač je určený výlučne na domáce použitie podľa uvedených pokynov. Spotrebič nefahajte za privodný kábel. Pri odpájaní od elektrickej siete uchopte vždy zástrčku a nefahajte za kábel.
- Vysávač nepoužívajte na mokrých povrchoch alebo na vysávanie tekutín, popola alebo tlejúcich cigaretových špačkov. Vysávač sa tiež nesmie používať na vysávanie vysoko horľavých alebo explozívnych látok alebo plynov.
- Dbajte na to, aby ste pri odpájaní spotrebiča od elektrickej siete nemali vlhké ruky. Spotrebič nepoužívajte veľmi blízko ohrievačov, radiátorov, sporákov atď.
- Pred zahájením vysávania z podlahy odstráňte veľké ostré predmety, aby ste zabránili poškodeniu vrečka na prach.
- Textilné vrečko nie je vhodné na trvalé používanie pri vysávaní jemného prachu.
- Pred samotným vysávaním odstráňte z podlahy veľké alebo ostré predmety. Predídete tým poškodeniu vrečka na prach alebo sacej hadice.

**POUŽÍVANIE**

- Pred uvedením do prevádzky skontrolujte, či sú filtre v správnej polohe.
- Pred zapnutím z vysávača vytiahnite dostatočne dlhý kus privodného kábla a zástrčku zapojte do elektrickej zásuvky. ŽLTÝ indikátor na privodnom kábli vás upozorní na ideálnu dĺžku. Kábel nevyťahujte za ČERVENÚ značku.
- Vysávač zapnite stlačením spínača zapnúť/vypnúť. Regulátor výkonu odporúčame ešte pred zapnutím nastaviť do polohy MIN.
- Ak chcete privodný kábel navinúť, nohou stlačte tlačidlo navijania a kábel ved'te rukou, aby nespôsobil škody.
- Prostredníctvom regulátora výkonu si môžete sací výkon vysávača prispôsobiť svojim požiadavkám (PC2260, PC2265, PC22CUP).
- Hlučnosť: 83 dB(A)

**ÚDRŽBA****VÝMENA VREČKA NA PRACH**

- Progress odporúča prachové vrečka a filtre **Menalux**. Tieto veľmi kvalitné vrečka a filtre zabezpečia dlhú životnosť Vášho vysávača Progress. Ak máte záujem o viac informácií o výrobkoch Menalux, navštívte našu webovú stránku: [www.menalux.com](http://www.menalux.com).
- Vysávač používajte vždy len s inštalovaným vrečkom na prach.
  - Ak zabudnete namontovať vrečko na prach alebo ho vložíte nesprávne, kryt nebude dokonale tesniť.
  - Po odstránení flexibilnej hadice otvorte predný kryt stlačením otváracieho tlačidla (obr. 21).
  - Vrečko vyberte a vložte nové (obr. 22).

**GEBRUIK DE STOFZUIGER NOOIT ZONDER STOFZAK.**

- Wanneer u vergeet een stofzak in te zetten of de stofzak op de verkeerde wijze inzet, kan het deksel niet volledig gesloten worden.
- Verwijder de slang en open het deksel door op de openingsknop te drukken (afb. 21).
- Draai het steuntje van de stofzak in verticale positie.
- Verwijder de stofzak en zet een nieuwe in (afb. 22).
- Sluit het deksel totdat het vastklikt (afb. 21).

**AANBEVOLEN STOFZAK:** Menalux 1002 is de aanbevolen stofzak voor uw Progress stofzuiger.

**MOEILIKHEDEN OM UW MENALUX STOFZAKKEN TE VINDEN?**

Indien u geen Menalux stofzakken vindt in uw winkel, gelieve ons te bellen  
België: +32 (0)90 288 488.  
Nederland: +31 (0)172 468 300.

**GEBLOKKEERDE LUCHTSTROOM EN VUILE FILTERS**

- De stofzuiger stopt automatisch wanneer er een verstopping ontstaat in de zuigmond, buis of slang of wanneer de filters door vuil worden geblokkeerd.
- Trek de stekker uit het stopcontact en laat de stofzuiger 45 tot 60 minuten afkoelen. Verwijder de verstopping en/of maak de filters schoon.
- Schakel de stofzuiger in.

**VERVANGEN VAN DE STOFZAK / REINIGEN VAN DE FILTERS**

- De stofzak moet worden vervangen wanneer het indicatievenster volledig rood is
- De filters moeten minstens 2x per jaar vervangen worden of wanneer ze zichtbaar vuil zijn.
- Gebruik de stofzuiger nooit zonder stofzak. Daardoor vermindert het zuigvermogen en kan de motor vernield worden.
- Trek de stekker uit het stopcontact voordat u de filters vervangt.
- Reinig de filters nooit in de wasmachine.

**Motorfilter schoonmaken**

- Neem de stofzak uit de stofzuiger en verwijder het motorbeschermsfilter (afb. 26).
- Spoel het filter uit onder warm stromend water en laat het goed drogen (afb. 29).
- Zet het filter weer in het apparaat en sluit het deksel (afb. 26, 21).

**Uitblaasfilter schoonmaken**

- Open het rooster en verwijder het uitblaasfilter (afb. 27, 28).
- Spoel het filter uit onder warm stromend water en laat het goed drogen (afb. 29).
- Zet het filter weer in het apparaat en sluit het rooster (afb. 28, 27).

**AANBEVOLEN FILTERS:**

Menalux Motorfilter :D24.  
Menalux Uitlaasfilter:D09.

**MILIEUBESCHERMING**

- Verpakkingsmateriaal en afgedankte apparaten niet zomaar weggoeien!
  - Het verpakkingskarton kan in een container voor oud papier gedeponerd worden.
  - De kunststof zak van polyethyleen (PE) kan hergebruikt worden.
  - Polystyreenschuim kan met worden gerecycleerd op het PS inzamelingspunt.
- Verwerking van het apparaat na beëindiging van de levensduur:
- De kunststof onderdelen zijn voorzien van een materiaalaanduiding, zodat ze hergebruikt kunnen worden.
  - Informeer bij uw gemeente naar de mogelijkheden in uw woonplaats.



## DESCRIPCIÓN

1. Toma manguera aspiración
2. Indicador de llenado de la bolsa
3. Control de potencia variable (PC2260, PC2265, PC22CUP)
4. Interruptor de encendido/apagado
5. Pulsador recogecables
6. Rueda
7. Manilla apertura compartimento
8. Asa para transporte
9. Manguera
10. Tubo telescópico (PC2265, PC22CUP)
11. Tubo de plástico (PC2210, PC2230)
12. Tubo metálico (PC2260)
13. Boquilla de uso dual
14. Boquilla combinada para tapicerías y muebles (PC2230, PC22CUP)
15. Boquilla turbo (Ø)
16. Boquilla para tapicerías (PC2230, PC22CUP)
17. Bolsa de recogida de polvo
18. Bolsa de tela (Ø)
19. Parking horizontal
20. Parking vertical

## NORMAS IMPORTANTES DE SEGURIDAD

- Lea detenidamente este folleto de instrucciones.
- Antes de utilizar el aparato, compruebe que la tensión de alimentación de la red doméstica corresponde a la tensión indicada en la placa de características del aparato.
- No conecte el aparato si este presenta alguna anomalía de cualquier tipo, o si tiene el cable o el enchufe danado. No intente reparar usted mismo el aparato. Para solicitar asistencia técnica o accesorios, opóngase en contacto con el Servicio de Atención al Cliente.
- Desenchufe siempre el aparato de la red cuando no lo esté utilizando o cuando lleve a cabo cualquier trabajo e limpieza o mantenimiento del mismo.
- Nunca deje el aparato desatendido cuando se encuentre enchufado. Manténgalo fuera del alcance de los niños.
- Este aparato es solo para uso doméstico. Solo se debe utilizar siguiendo las instrucciones de este folleto.
- No arrastre el aparato tirando del cable. No lo desenchufe tirando del cable. No utilice el limpiador con un cable danado. Si éste es el caso, el cable se debe substituir en un centro de servicio. Esto no es cubierta por la garantía.
- No utilice el aparato sobre superficies mojadas, ni para aspirar líquidos, barro, cenizas o colillas de cigarrillos encendidas. No se debe aspirar ninguna sustancia que sea altamente inflamable o explosiva, ni gases.
- No desenchufe el aspirador con las manos mojadas.
- No acerque demasiado el aspirador a fuentes de calor como calefactores, radiadores, estufas, etc.
- Antes de comenzar a utilizar el aspirador, retire del suelo cualquier objeto grande o afilado, para evitar que se dane la bolsa de tela para polvo.

## INTRUCCIONES DE USO

- Antes de poner el aspirador en marcha, compruebe que los filtros se encuentran colocados correctamente.
- Antes de utilizar el aparato, extraiga una longitud suficiente de cable y conecte el enchufe a la red. Una marca AMARILLA en el cable le indicará cual es la longitud ideal. No extienda el cable más allá de la marca ROJA.
- Pulse el botón de encendido / apagado para poner el aparato en marcha. Es aconsejable regular la potencia al MIN. antes de poner el aspirador en marcha.
- Para recoger el cable de alimentación, pulse con el pie el botón recogecables, y guíe el cable con la mano para asegurar que el enchufe no golpee causando algún dano.
- Moviendo el mando de control variable de potencia, podremos variar la potencia de aspiración (PC2260, PC2265, PC22CUP).

## MANTENIMIENTO

## SUSTITUCIÓN DE LA BOLSA DE POLVO

Proress recomienda el uso de bolsas y filtros de la marca **Menalux**. La alta calidad de estas bolsas y filtros asegurará una larga vida a su aspirador. Para más información sobre los productos Menalux, por favor visite la página web: [www.menalux.com](http://www.menalux.com).

- Utilizați întotdeauna aparatul cu sacul pentru praf montat.
  - În cazul în care ați uitat să montați sacul sau l-ați montat într-o manieră greșită, este posibil să nu se închidă complet capacul pentru praf.
  - După ce ați îndepărtat tubul flexibil, deschideți capacul frontal utilizând butonul pentru deschiderea compartimentului (fig. 21).
  - Rotiți suportul sacului în poziție verticală.
  - Îndepărtați sacul pentru praf și introduceți unul nou (fig. 22).
  - Închideți capacul apăsându-l până în momentul în care se aude clic (fig. 21).
- SACUL DE ASPIRATOR RECOMANDAT: Menalux 1002** este sacul de aspirator recomandat pentru aspiratorul dumneavoastră Progress.

## DIFICULTATI IN PROCURAREA SACILOR DE PRAF MENALUX?

Daca nu gasiti saci de praf Menalux in magazin, va rugam sa ne contactati la 021.222.08.88.

## PRBLEME CREATE DE FLUX DE AER BLOCAT ȘI FILTRE MURDARE

- Aspiratorul se opreste în mod automat în cazul în care apare un blocaj pe duze/tuburi sau în cazul în care tuburile sunt blocate cu mizerie.
- Deconectați aparatul de la sursa de alimentare cu energie electrica si lăsați-l să se răcească pentru 45-60 de minute. Îndepărtați blocajul și/sau înlocuiți filtrele.
- Reporniți aspiratorul.

## CURĂȚIREA / ÎNLOCUIREA FILTRELOR

- Sacul pentru praf trebuie înlocuit în cazul în care fereastra corespunzătoare indicatorului de umplere a sacului este iluminată.
- Filtrele trebuie înlocuite de cel puțin două ori pe an sau atunci când acestea devin vizibil murdare.
- Întotdeauna utilizați aspiratorul cu filtrele puse pentru a evita reducerea puterii de aspirație.
- Deconectați aparatul de la sursă de alimentare cu energie electrică înainte de a curăța filtrele.
- Curățarea filtrului motorului
- Trageți sacul pentru praf afară și îndepărtați filtrul pentru protecția motorului (fig. 26).
- Clătiți filtrul sub un jet de apă și lăsați-l să se usuce complet (fig. 29).
- Puneți la loc filtrul în aspirator și închideți capacul (fig. 26, fig. 21).
- Curățarea filtrului de evacuare
- Deschideți grătarul filtrului și îndepărtați filtrul pentru evacuare (fig. 27, fig. 28).
- Clătiți filtrul sub jet de apă și lăsați-l să se usuce complet (fig. 29).
- Puneți la loc filtrul în aspirator și închideți grătarul filtrului (fig. 28, fig. 27).

## FILTRE RECOMANDATE

Micro Filtru Menalux D09.  
Filtru Motor Menalux D24.

## PROTECȚIA MEDIULUI ÎNCONJURĂTOR

- Încercați să reciclați materialele de ambalare și aparatele vechi
- Ambalajul de carton poate fi reciclat la centrele de colectare a hârtiei.
- Ambalajul din polietilenă la centrele de colectare a polietilenei (PE).

## Reciclarea aparatului la sfârșitul ciclului de viață:

- Componentele de plastic, la fel ca și celelalte materiale poartă înscrisționat un identificator de marcă, astfel încât ca și celelalte materiale pot fi reciclate la sfârșitul perioadei de viață a aparatului.
- Vă rugăm să vă interesați la autoritățile locale în legătură cu reciclarea materialelor refozibile.

**DESCRIEREA COMPONENTELOR**

1. Secțiune conectare tub
2. Indicator umplere sac
3. Dispozitiv regulator de putere (PC2260, PC2265, PC22CUP)
4. Întrerupător pornit/oprit
5. Buton derulare cablu alimentare
6. Roată
7. Buton pentru deschidere compartiment
8. Mâner pentru transport
9. Tub
10. Tub telescopic (PC2265, PC22CUP)
11. Tuburi prelungitoare (PC2210, PC2230)
12. Tuburi metalice (PC2260)
13. Duză dublă utilizare pentru podea
14. Duză pentru locuri greu accesibile (PC2230, PC22CUP)
15. Accesoriu turbo (Ø)
16. Accesoriu pentru tapiterii (PC2230, PC22CUP)
17. Sac pentru praf
18. Sac textil (Ø)
19. Parcare orizontală
20. Parcare verticală

**SFATURI IMPORTANTE PRIVIND SIGURANȚA**

- Vă rugăm să citiți cu atenție aceste instrucțiuni.
- Înainte de a utiliza aparatul verificați dacă voltagul sursei de alimentare cu energie electrică corespunde cu voltagul înscris pe plăcuță cu date tehnice.
- Nu porniți aparatul în cazul în care aspiratorul, cablul sau ștecherul de alimentare ale acestuia sunt deteriorate. Pentru repararea accesoriilor, vă rugăm să contactați service-ul.
- Scoateți întotdeauna aparatul din priză atunci când nu îl utilizați sau atunci când urmează să efectuați operații de curățare sau întreținere asupra acestuia.
- Nu lăsați niciodată aparatul nesupravegheat atunci când acesta este pornit. Păstrați aparatul departe de accesul copiilor.
- Aparatul a fost conceput pentru a fi utilizat doar în scop domestic. Utilizați-l așa cum este descris în manualul de utilizare.
- Nu scoateți aparatul din priză trăgând de cablul de alimentare.
- Nu utilizați aparatul pe suprafețe umede sau pentru a aspira lichide, noroi, scrum sau mucuri de țigară aprinse. Nu aspirați produse ușor inflamabile sau substanțe sau gaze inflamabile.
- Nu scoateți aparatul din priză dacă aveți mâinile ude.
- Nu utilizați sau depozitați aparatul prea aproape de aparate de încălzire sau radiatoare, sobe, etc.
- Înainte de a începe să utilizați aspiratorul, vă rugăm să îndepărtați obiectele mari sau ascuțite de pe podea pentru a preveni deteriorarea sacului de praf și a tubului.

**INSTRUCȚIUNI DE UTILIZARE**

- Înainte de a utiliza aspiratorul, asigurați-vă că filtrele se află în poziția corectă.
- Desfaceți o lungime suficientă de cablu și introduceți ștecherul în priză. Un semn GALBEN de pe cablu indică lungimea ideală pe care trebuie să o aibă aceasta. Nu încercați să lungiți cablul mai mult decât indică semnul ROȘU.
- Apăsăți butonul ON/OFF (Pornit/Orit) pentru a porni aparatul. Este recomandabil să setați regulatorul de putere la valoarea MIN înainte de a porni aparatul.
- Pentru a strânge cablul apăsați butonul pentru strângerea cablului și ghidați cablul cu mâna pentru a vă asigura că acesta se strânge corect și nu se deteriorează.
- Puterea de aspirare poate fi modificată cu ajutorul butonului de control variabil pentru putere (PC2260, PC2265, PC22CUP).
- Nivel de zgomot: 83 dB(A)

**ÎNȚREȚINERE**

Sacii de aspirator și filtrele marca **Menalux** sunt recomandate de aspiratoarele Progress. Acești saci de aspirator și filtre de calitate superioară vor asigura un ciclu de viață mai lung aspiratorului dumneavoastră marca Progress. Pentru mai multe informații despre produsele Menalux puteți vizita site-ul: [www.menalux.com](http://www.menalux.com).

- Siempre utilice el aspirador con la bolsa de polvo instalada
- Si olvida colocar la bolsa de polvo, o la coloca mal, la cubierta de la bolsa quizás no se pueda cerrar completamente.
- Después de desconectar la manguera de aspiración, abra la cubierta frontal (fig. 21).
- Retire el soporte de la bolsa.
- Retire la bolsa usada e inserte una nueva (fig. 22).
- Cierre la cubierta presionándola hasta que suene un clic (fig. 21).

**BOLSA RECOMENDADA**

**Menalux 1002** es la bolsa recomendada para tu aspirador Progress.

**NO ENCUENTRA SU BOLSA MENALUX?**

Si no encuentra Menalux en su tienda, por favor llame al: ESP: 902 144 145  
POR: 21 440.39.33.

**SUSTITUCIÓN DE LOS FILTROS**

- La bolsa de polvo se debe sustituir cuando la ventana del visor de indicación de llenado esté totalmente roja, con el aspirador en marcha a máxima potencia y la boquilla levantada del suelo.
- Los filtros se deben sustituir por lo menos dos veces al año o cuando estén visiblemente sucios.
- Siempre se debe utilizar el aspirador con los filtros colocados para evitar una reducción de aspiración.
- Antes de cambiar los filtros, desenchufe el aparato de la red.
- No utilice una lavadora para lavar los filtros.
- Tire de la bolsa de polvo hacia arriba y retire el filtro de protección del motor (fig. 26).
- Aclare el filtro solo con agua templada y séquelo completamente (fig. 29).
- Coloque el filtro en la rejilla e insértelo de nuevo en el aspirador (fig. 26, 21).
- Abra la rejilla en la parte posterior del aspirador para retirar el filtro de salida de aire (fig. 27, 28).
- Aclare el filtro solo con agua templada y séquelo completamente (fig. 29).
- Coloque el filtro en el aspirador (fig. 28).
- Cierre la cubierta de filtro (fig. 27).

**FILTROS RECOMENDADOS**

Menalux Filtro del Motor: D24  
Menalux Microfiltro: D09.

**PROTECCIÓN DEL MEDIO AMBIENTE**

- Intente reciclar tanto el material del embalaje como cualquier aparato antiguo.
- La caja del embalaje se puede depositar en el contenedor de papel.
- Deposite la bolsa de plástico fabricada de polietileno (PE) en un punto o contenedor de reciclaje.
- Deposite la espuma del poliestireno en el punto de la colección del PS para reciclar.

**Reciclaje del Aparato al final su vida útil:**

- Todos los componentes de plástico llevan marcados un símbolo que identifica el tipo de material del que están compuestos para poder ser reciclados al final del periodo de uso del aparato. Por favor, consulte a la autoridad local.

**Obstrucción de la circulación del aire y filtros sucios:**

- El aspirador se detiene automáticamente si ocurre alguna obstrucción en la boquilla / tubos / manguera, o si los filtros se encuentran muy sucios.
- Desenchufe el aparato de la red y deje que el aparato se enfríe durante 20 - 30 minutos. Retire la causa de la obstrucción y/o limpie los filtros.
- Vuelva a poner en marcha el aspirador.

**Descrição**

- |  |   |
|--|---|
| 1. Encaixe de sucção   | 10. Tubo telescópico (PC2265, PC22CUP)                                      |
| 2. Indicador de saco cheio                                     | 11. Turbo de plástico (PC2210, PC2230)                                      |
| 3. Selector de potencia de aspiração (PC2260, PC2265, PC22CUP) | 12. Tubos de metal (PC2260)   |
| 4. Botao de Ligar/Desligar                                     | 13. Escova de dupla função, para carpetes e soalhos                         |
| 5. Tecla de recolha automática do cabo eléctrico               | 14. Escova combi (tubo para frestas e rodapés com escova) (PC2230, PC22CUP) |
| 6. Roda  | 15. Escova turbo (Ø)  |
| 7. Tecla de abertura do compartimento do saco de pó e filtros  | 16. Bocal para estofos (PC2230, PC22CUP)                                    |
| 8. Pega de transporte  | 17. Saco de pó  |
| 9. Tubo de aspiração   | 18. Saco de pano (Ø)  |
|  | 19. Parqueamento na horizontal  |
|  | 20. Parqueamento na vertical  |

**INSTRUÇÕES DE SEGURANÇA**

- Leia cuidadosamente este livro de instruções.
- Antes de utilizar o seu aspirador verifique se a tensão da corrente eléctrica doméstica corresponde a tensão inscrita na placa do aparelho.
- Não ligue o aparelho se lhe parecer que está avariado ou se a ficha ou o cabo eléctrico estiverem danificados. Não tente efectuar reparações. Para reparações ou aquisição de acessórios contacte os Serviços de Assistência Técnica da Electrolux.
- Retire sempre a ficha da tomada quando o aparelho não estiver em uso e antes de efectuar qualquer limpeza ou operação de manutenção.
- Nunca deixe o aparelho em funcionamento sem vigilância. Mantenha-o fora do alcance de crianças.
- Este aspirador destina-se exclusivamente a uso doméstico. Utilize-o de acordo com as instruções.
- Não arraste o seu aspirador nem o desligue da ficha puxando pelo cabo eléctrico. Não o use o líquido de limpeza com um cabo danificado. Se este for o caso, o cabo deve ser substituído em um centro de serviço. Isto não o é coberto pela garantia.
- Não utilize o aspirador em superfícies molhadas ou para aspirar líquidos, lama, resíduos incandescentes (cinzas, brasas, pontas de cigarro ...). Não aspire substâncias ou gases inflamáveis ou explosivos.
- Não desligue o aparelho com as mãos húmidas.
- Não utilize o aparelho demasiado próximo de aquecedores, irradiadores, fogões de sala, etc..
- Antes de utilizar o aspirador remova objectos de grandes dimensões e objectos pontiagudos ou cortantes, para evitar danificar o tecido do saco do pó (consoante modelos).

**INSTRUÇÕES DE UTILIZAÇÃO**

- Antes de utilizar o seu aspirador certifique-se de que os filtros estão correctamente colocados.
- Desenrole uma quantidade suficiente de cabo eléctrico e ligue a ficha a tomada de corrente antes de utilizar o aspirador. Uma marca AMARELA indica a quantidade de cabo ideal. Não estique o cabo para além da marca VERMELHA.
- Carregue no botão Ligar/Desligar para ligar o aparelho. Aconselha-se a regular a potência de aspiração no MIN antes de ligar o aparelho.
- Para recolher o cabo eléctrico carregue com o pé na tecla de recolha automática e oriente-o com a mão de modo a que não chicoteie, causando estragos.
- Movendo o selector de potencia pode ajustar a força de aspiração (PC2260, PC2265, PC22CUP).

**MANUTENÇÃO****SUBSTITUIÇÃO DO SACO DO PÓ**

A Progress recomenda fortemente a utilização de Sacos e Filtros da marca Menalux. São estes Sacos e Filtros de alta qualidade que vão assegurar uma vida longa ao seu aspirador Progress. Para mais informações acerca dos produtos Menalux agradecemos que possa consultar o nosso website : [www.menalux.com](http://www.menalux.com).

**DOPORUČENÝ PRACHOVÝ SÁČEK:** Menalux 1002 je vhodný sáček, schválený pro váš vysavač Progress.

**NEDAŘÍ SE VÁM SEHNAT VÁŠ MENALUX PRACHOVÝ SÁČEK?**

Pokud se vám nedaří sehnat Menalux v obchodě, telefonujte prosím na: 261126112.

**ÚDRŽBA / VÝMĚNA FILTRŮ**

- Jestliže je okénko indikátoru plného sáčku celé červené, když vysavač běží na plný výkon a přitom je hubice zvednuta od podlahy, prachový sáček se musí vyměnit.
- Filtry by se měly čistit alespoň dvakrát za rok, nebo když jsou ztuhlou znečištěné.
- Vysavač vždy provozujte s nainstalovanými filtry, aby se nesnižoval sací výkon.
- Před čištěním filtrů vysavač odpojte ze zásuvky.
- Nepoužívejte k oplachování filtrů pračku.
- Nepoužívejte k sušení filtru vysoušeč vlasů.

**Údržba motorového filtru**

- Vytáhněte sáček nahoru a vyjměte motorový ochranný filtr (obr. 26).
- Opláchněte jej pod tekoucí vodou a nechte úplně vyschnout (obr. 29).
- Vložte filtr zpět a zavřete kryt (obr. 26, 21).

**Údržba mikrofiltru**

- Otevřete mřížkový kryt a vyjměte mikrofiltr (obr. 27, 28).
- Opláchněte jej pod tekoucí vodou a nechte úplně vyschnout (obr. 29).
- Vložte filtr zpět a zavřete mřížkový kryt (obr. 28, 27).

**DOPORUČENÉ FILTRY**

Menalux Mikrofiltr D09.  
Menalux Motorový filtr D24.

**OCHRANA ŽIVOTNÍHO PROSTŘEDÍ**

- Obalový materiál ani starý spotřebič nevyhazujte do domovního odpadu.
- Lepkový obalový materiál se může vyhazovat do sběrných nádob na odpadový papír.
- Plastický pytel z polyetylenu (PE) odevzdejte na sběrné místo polyetylenového odpadu k recyklaci.
- Na konci životnosti spotřebiče ho nechte recyklovat.
- Plastikové součásti mají na sobě označení druhu materiálu, takže podobně jako jiné materiály, se mohou na konci životnosti spotřebiče recyklovat.
- Vyžádejte si prosím konkrétní informace u místních úřadů.
- Zanesený vzduchový otvor a znečištěné filtry:
- Jestliže dojde k zanesení v hubici, trubkách nebo hadici, vysavač se automaticky zastaví.
- Odpojte vysavač ze zásuvky a nechte ho asi 20-30 minut chladnout. Pak odstraňte překážky volného proudění vzduchu a/nebo vyčistěte filtry.
- Vysavač znovu zapněte.

**POPIS**

1. Vstupní otvor sání
2. Indikátor plného sáčku
3. Regulace výkonu (PC2260, PC2265, PC22CUP)
4. Hlavní vypínač
5. Tlačítko navijáku kabelu
6. Kolečko
7. Tlačítko otevírání oddílu sáčku
8. Přenášeč držadlo
9. Hadice
10. Teleskopická trubka (PC2265, PC22CUP)
11. Plastové trubice (PC2210, PC2230)
12. Kovové trubice (PC2260)
13. Dvojúčelná podlahová hubice
14. Kombinovaná štěrbinová hubice/kartáč (PC2230, PC22CUP)
15. Turbohubice (Ø)
16. Hubice na čalounění (PC2230, PC22CUP)
17. Prachový sáček
18. Omyvatelný textilní prachový sáček (Ø)
19. Horizontální parkovací poloha
20. Vertikální parkovací poloha

**DŮLEŽITÁ BEZPEČNOSTNÍ UPOZORNĚNÍ**

- Řádně si tuto příručku prostudujte.
- Před použitím spotřebiče zkontrolujte, zda napájecí napětí vaší elektrické instalace odpovídá napětí uvedenému na typovém štítku spotřebiče.
- Nezapínejte spotřebič, jestliže se vám zdá nějak porouchaný, nebo má poškozený přívodní kabel nebo síťovou zástrčku. Nepokoušejte se opravovat spotřebič sami. V případě opravy nebo potřeby náhradních dílů se obraťte na svého prodejce nebo na autorizované servisní středisko.
- Když spotřebič nebudete používat a před každým čištěním vždy odpojte zástrčku ze zásuvky. Spotřebič musí být odpojen ze zásuvky i v případě jakékoli opravy.
- Nikdy nepřemisťujte zapnutý spotřebič bez dozoru. Udržujte spotřebič mimo dosah dětí.
- Tento spotřebič je určen jen pro použití v domácnosti. Používejte ho v souladu s návodem k obsluze.
- Nikdy spotřebič nepřemisťujte tahem za elektrický kabel. Nikdy zástrčku neodpojujte ze zásuvky tahem za kabel.
- Nepoužívejte spotřebič na mokřím povrchu ani nevysávejte kapaliny, bláto, popel a hořící cigaretové nedopalky. Nevysávejte žádné silně vznětlivé ani výbušné látky nebo plyny.
- Neodpojujte vysavač ze zásuvky vlhkýma rukama.
- Neprovozujte vysavač příliš blízko zdrojů tepla a radiátorů, kamen apod.
- Dříve než spustíte vysavač, odstraňte prosím velké nebo ostré předměty z podlahy, aby nedošlo k poškození hadice či sáčku.

**NÁVOD K OBSLUZE**

- Před uvedením do provozu se přesvědčte, že filtry jsou nasazeny a jsou ve správné poloze.
- Před použitím spotřebiče si odvířte dostatečnou délku kabelu a pak teprve zástrčku zapojte do zásuvky. Maximální použitelnou délku kabelu vyznačuje LUTÁ značka. ČERVENÁ značka označuje mezní délku, za kterou nesmíte kabel odvířet.
- Stiskněte tlačítko hlavního vypínače a vysavač zapněte. Doporučuje se před zapínáním nastavení na značku MIN.
- Když chcete přívodní kabel navinout, stiskněte nohou tlačítko navijáku a kabel rukou přidržujte, aby švihem nezpůsobil nějakou škodu.
- Sací výkon můžete nastavovat tlačítkem regulátoru (PC2260, PC2265, PC22CUP).
- Hladina hluku: 83 dB(A)

**ÚDRŽBA****VÝMĚNA PRACHOVÉHO SÁČKU**

Prachové sáčky a filtry značky Menalux jsou všeobecně doporučovány značkou Progress. Tyto velmi kvalitní sáčky a filtry zajistí dlouhou životnost vašeho vysavače Progress. Pro více informací o produktech značky Menalux, navštivte prosím naše internetové stránky: [www.menalux.com](http://www.menalux.com).

- Vždy vysavač používejte s nasazeným prachovým sáčkem.
- Jestliže zapomenete nasadit prachový sáček, nebo ho vložíte chybně, prachové víčko se nemusí zcela zavřít.
- Po sejmutí hadice a stisku otevíracího tlačítka otevřete čelní kryt (obr. 21).
- Vyjměte prachový sáček ven a vložte dovnitř nový (obr. 22).
- Zatlačení směrem dolů zavřete kryt až zaklapne (obr. 21).

- Utilize sempre o aspirador com o saco de pó correctamente instalado
- Se se esquecer de colocar o saco de pó ou se o colocar de forma incorrecta a tampa do compartimento do saco e filtros pode não fechar completamente.
- Depois de retirar o tubo de aspiração abra a tampa da frente (fig. 21).
- Retire o suporte do saco.
- Retire o saco e coloque um novo (fig. 22).
- Feche a tampa pressionando-a até ouvir um estalido (fig. 21).

**SACO DO PÓ RECOMENDADO**

- Menalux 1002 é o saco recomendado para o seu aspirador Progress.

**PROBLEMAS EM ENCONTRAR O SEU SACO MENALUX?**

- Se não encontrou Menalux na sua loja habitual, por favor telefone (21 . 440 39 33).

**SUBSTITUIÇÃO DOS FILTROS**

- O saco do Pó, deve ser substituído quando o indicador de saco cheio estiver completamente vermelho, com o aspirador ligado na potência máxima e a escova levantada do chão.
- Os filtros devem ser substituídos pelo menos duas vezes por ano ou quando estiverem visivelmente sujos.
- Utilize sempre o aspirador com os filtros instalados para evitar redução do poder de aspiração do aparelho.
- Desligue o aparelho da corrente antes de mudar o saco ou os filtros.
- Nunca lave os filtros na máquina da louça / roupa.
- Puxe o saco do pó para cima e retire o filtro que protege o motor (fig. 26).
- Lave o filtro unicamente debaixo de água morna e segne-o completamente (fig. 29).
- Ponha um filtro e torne a colocá-la no aspirador (fig. 26, 21).
- Retire a grelha posterior para remover o filtro de exaustão (fig. 27, 28).
- Lave o filtro unicamente debaixo de água morna e segne-o completamente (fig. 29).
- Coloque um filtro de exaustão no aspirador (fig. 28).
- Coloque a grelha novamente (fig. 27).

**FILTROS RECOMENDADOS**

Filtro do Motor Menalux	D24
Microfiltro Menalux	D09.

**PROTECÇÃO DO AMBIENTE**

- Tente reciclar o material de embalagem e os aparelhos fora de uso.
- A embalagem de cartão deve ser colocada nos contentores de papel para reciclagem.
- Deposite os sacos de plástico de polietileno (PE) nos contentores para plásticos de polietileno.
- Deposite a espuma do poliestireno no ponto da coleção do PS para reciclagem.

**Reciclagem de aparelhos fora de uso:**

- Todos componentes de plástico estão identificados com uma marca específica indicando que podem ser reciclados, tal como outros materiais plásticos, quando o aparelho estiver fora de uso.
- Informe-se junto da autarquia da sua residência, para recolha deste material. Ajude também a proteger o ambiente.

**Bloqueio do fluxo de ar e filtros sujos:**

- O aspirador pára automaticamente se ocorrer um entupimento a nível das escovas/tubos/cano ou se os filtros estiverem muito sujos.
- Nesta circunstância desligue o aspirador da corrente e deixe-o arrefecer durante 20-30 minutos. Remova a causa do entupimento e/ou limpe os filtros. Em caso de necessidade pode sempre recorrer a um Serviço de Assistência Técnica.
- Ligue novamente o aspirador.



## DESCRIZIONE

- |  |  |
|--|--|
| 1. Foro di aspirazione                                 | 11. Tubi in plastica (PC2210, PC2230)                      |
| 2. Indicatore di pieno del sacchetto polvere           | 12. Tubi in metallo (PC2260)                               |
| 3. Comando potenza variabile (PC2260, PC2265, PC22CUP) | 13. Ugello per pavimenti a doppio impiego                  |
| 4. Interruttore ON/OFF                                 | 14. Bocchetta per fessure combinazione (PC2230, PC22CUP)   |
| 5. Tasto riavvolgimento cavo                           | 15. Turbo spazzola (Ø)                                     |
| 6. Ruota   | 16. Bocchetta multiuso (divani/poltrone) (PC2230, PC22CUP) |
| 7. Tasto di apertura scomparto                         | 17. Sacchetto polvere                                      |
| 8. Maniglia per il trasporto                           | 18. Sacchetto in tessuto (Ø)                               |
| 9. Tubo flessibile                                     | 19. Posizionamento verticale                               |
| 10. Tubo telescopico in metallo (PC2265, PC22CUP)      | 20. Posizionamento orizzontale                             |

## IMPORTANTI INDICAZIONI INERENTI LA SICUREZZA

- Leggere attentamente il presente Manuale di istruzioni.
- Prima di utilizzare l'apparecchio, controllare che la tensione di alimentazione corrisponda al voltaggio indicato sulla targhetta di identificazione.  
Non accendere l'apparecchio qualora appaia difettoso od evidenzi un cavo od una spina danneggiati. Non cercare di ripararlo. Per le riparazioni o per richiedere gli accessori, rivolgersi presso i centri di assistenza tecnica (sulle pagine bianche alla voce "Electrolux Assistenza tecnica" oppure sulle pagine gialle alla voce "Elettrodomestici Riparazioni e accessori" sotto "Zanussi Servizio Tecnico").
- Estrarre sempre la spina dalla presa quando l'aspirapolvere non è in uso e prima di eseguire le operazioni di pulizia e di manutenzione.
- Non lasciare mai incustodito l'apparecchio quando è in funzione. Tenerlo lontano dalla portata dei bambini.
- Questo apparecchio è destinato esclusivamente all'uso domestico e deve essere utilizzato in conformità alla descrizione fornita nel presente Manuale di istruzioni.
- Non tirare il cavo dell'apparecchio. Non staccare la spina tirando il cavo. Non usi il pulitore con un cavo danneggiato. Se questo è il caso, il cavo dovrebbe essere sostituito ad un centro di servizio. Ciò non è coperto dalla garanzia.
- Non utilizzare l'aspirapolvere sulle superfici bagnate o per aspirare liquidi, fango, cenere e mozziconi di sigaretta accesi. Non aspirare sostanze o gas altamente infiammabili od esplosivi.
- Non disinserire la spina dell'apparecchio con le mani bagnate.
- Non utilizzare l'aspirapolvere nelle immediate vicinanze di caloriferi, stufe ed altri oggetti che generano calore.
- Prima di iniziare ad utilizzare l'aspirapolvere, spostare gli oggetti di grandi dimensioni od acuminati, al fine di evitare eventuali danni al tessuto di cui è costituito il sacchetto polvere.

## ISTRUZIONI PER L'USO

- Prima di mettere in esercizio l'apparecchio, assicurarsi che i filtri si trovino nella posizione giusta.
- Prima di utilizzare l'aspirapolvere, svolgere il cavo in modo che presenti una lunghezza sufficiente ed inserire la spina nella presa. Un segno GIALLO posto sul cavo indica la lunghezza ideale. Non tendere il cavo oltre il segno ROSSO.
- Per accendere l'apparecchio premere il tasto ON/OFF. Si consiglia di impostare il controllo della corrente al MIN. prima di compiere tale operazione.
- Per riavvolgere il cavo, azionare con il piede l'apposito tasto e guidare il cavo con la mano per assicurarsi che non si avvolga troppo velocemente causando eventuali danni.
- La potenza assorbita può essere regolata spostando l'apposito tasto di comando (PC2260, PC2265, PC22CUP).

## MANUTENZIONE

### SOSTITUZIONE DEL SACCHETTO POLVERE

I sacchetti e i filtri con marchio Menalux sono vivamente consigliati da Progress. Questi sacchetti e filtri di alta qualità assicurano una durata più lunga al vostro aspirapolvere Progress. Per ulteriori informazioni sui prodotti Menalux, visitate il nostro sito : [www.menalux.com](http://www.menalux.com).

## VZDRŽEVANJE

### ZAMENJAVA VREČKE ZA PRAH

Progress toplo priporoča uporabo vrečk za prah in filtrov Menalux, saj bo uporaba vrečk za prah in filtrov te blagovne znamke zagotovila dolgo življenjsko dobo vašega sesalnika Progress. Več informacij o proizvodih Menalux boste našli na naši spletni strani: [www.menalux.com](http://www.menalux.com).

- Sesalnika ne smete uporabljati, če v njem ni vrečke za prah.
- Če pozabite vstaviti vrečko za prah ali če ta ni pravilno nameščena, pokrova predala za vrečko za prah ne boste mogli do konca zapreti.
- Snemite gibljivo cev in s pomočjo gumba (slika 21) odprite pokrov predala za vrečko za prah.
- Zavrtite nosilec vrečke v vertikalni položaj.
- Odstranite polno vrečko za prah in vstavite novo (slika 22).
- Zaprite pokrov – potisnite ga navzdol, dokler se slišno ne zaskoči (slika 21).

**PRIPOROČENE VREČKE ZA PRAH: Menalux 1002** je originalna in preverjena vrečka za prah za vaš sesalnik Progress.

### KAKO DO VREČKE ZA PRAH MENALUX

Če v vaši trgovini ne prodajajo vrečk za prah Menalux, prosimo pokličite: 01 24 25 733.

## ČIŠČENJE / ZAMENJAVA FILTROV

- Ko se osvetli okence indikatorja polne vrečke, morate zamenjati vrečko za prah.
- Filtra menjajte vsaj dvakrat letno, oziroma ko sta vidno umazana.
- Filtra naj bosta vedno nameščena v sesalniku, saj bi se v nasprotnem primeru sesalna moč zmanjšala.
- Pred čiščenjem filtrov izključite sesalnik iz električnega omrežja.

### Čiščenje filtra za motor

- Vrečko za prah potegnite navzgor in odstranite filter za zaščito motorja (slika 26).
- Filter izperite pod curkom vode in pustite, da se povsem posuši (slika 29).
- Filter namestite nazaj v sesalnik in zaprite pokrov (slika 26, 21).

### Čiščenje filtra za izpihani zrak

- Odprite rešetko filtra in odstranite filter za izpihani zrak (slika 27, 28).
- Filter izperite pod curkom vode in pustite, da se povsem posuši (slika 29).
- Filter namestite nazaj v sesalnik in zaprite rešetko filtra (slika 28, 27).

## PRIPOROČENI FILTRI

Menalux Micro Filter D09.  
Menalux Motor Filter D24.

## ZA VARSTVO OKOLJA

- Embalažo in osluzeni aparat odpeljite na ustrezno deponijo za reciklažo.
- Embalažo iz kartona lahko zavrzete v zbiralnik odpadnega papirja.
- Plastične vrečke iz polietilena (PE) zavrzite v ustrezen zbiralnik.
- Reciklaža osluzenega aparata:
- Na vseh plastičnih delih je označen material, iz katerega so izdelani, tako da jih je možno reciklirati.
- Pozanimajte se pri lokalnih oblasteh o ustreznih deponiji.

**OPIS SESTAVNIH DELOV**

1. Sesalna odprtina
2. Indikator polne vrečke
3. Stikalo za nastavljanje sesalne moči (PC2260, PC2265, PC22CUP)
4. Stikalo za vklop/izklop
5. Pedal za navijanje kabla
6. Kolo
7. Gumb za odpiranje pokrova
8. Ročaj za prenašanje sesalnika
9. Gibljiva cev
10. Teleskopska cev modela (PC2265, PC22CUP)
11. Plastične cevi (PC2210, PC2230)
12. Kovinske cevi (PC2260)
13. Kombinirani nastavek za tla
14. Nastavek za špranje/krtiča za prah (PC2230, PC22CUP)
15. Turbo nastavek (Ø)
16. Nastavek za oblazinjeno pohišstvo (PC2230, PC22CUP)
17. Vrečka za prah
18. Vrečka iz blaga (Ø)
19. Začasno parkiranje sesalnika v horizontalnem položaju
20. Parkiranje sesalnika v vertikalnem položaju

**POMEMBNA NAVODILA ZA VARNOST**

- Prosimo, da pozorno preberete ta navodila.
- Pred uporabo sesalnika se prepričajte, da vrednosti v hišnem električnem omrežju ustrezajo napetosti, navedeni na tablici s podatki.
- Sesalnika ne uporabljajte, če opazite, da je poškodovan, ali da je poškodovan priključni električni kabel ali vtičač. Nikoli ne poskušajte sami popraviti sesalnika. Za vsa potrebna popravila in nakup dodatne opreme se obrnite na pooblaščen servis oz. prodajalca.
- Ko sesalnika ne uporabljate, ga izklopite iz električnega omrežja. Iz električnega omrežja ga izklopite tudi pred kakršnimikoli vzdrževalnimi deli ali čiščenjem.
- Vklapljenega sesalnika ne puščajte brez nadzora. Pazite, da ni v dosegu majhnih otrok.
- Sesalnik je namenjen uporabi v gospodinjstvih. Uporabljajte ga, kot je to pojasnjeno v teh navodilih.
- Ne vlecite sesalnika za priključni električni kabel. Ko ga želite izključiti iz električnega omrežja, vedno primite za vtičač, ne vlecite za kabel.
- S sesalnikom ne čistite mokrih tal, ne vsesavajte tekočin, blata, pepela in žarečih cigaretnih ogorkov. Ne vsesavajte vnetljivih ali eksplozivnih snovi ali plinov.
- Ne izklaplajte sesalnika z mokrimi rokami.
- Sesalnika ne uporabljajte in ne shranjujte tik ob grelnih telesih ali radiatorjih, pečeh ipd.
- Pred začnete čistiti s sesalnikom, s tal poberte večje in ostre odpadke, da bi preprečili poškodbe vrečke za prah ali gibljive cevi.

**NAVODILA ZA UPORABO**

- Pred uporabo sesalnika se prepričajte, da sta filtra pravilno nameščena.
- Odvijte ustrezno dolžino kabla in potisnite vtičač v vtičnico. RUMENA oznaka na kablu opozarja na najustreznejšo dolžino kabla. Kabla nikoli ne izvlecite več kot do RDEČE oznake.
- Sesalnik vklopite s pritiskom na gumb za vklop/izklop. Priporočamo, da pred vklopom sesalnika obrnete stikalo za nastavljanje moči na najnižjo stopnjo (MIN).
- Ko želite naviti kabel nazaj v sesalnik, z nogo pritiskate na pedal za navijanje kabla in z roko pridržite kabel, tako da vtičač ne bi slučajno poškodoval sesalnika.
- Sesalno moč lahko nastavite s pomočjo stikala za nastavljanje sesalne moči (PC2260, PC2265, PC22CUP).
- Glasnost: 83 dB(A).

- Il sacchetto polvere deve essere sostituito quando la finestrella dell'indicatore di pieno è completamente rossa, nel momento in cui l'aspirapolvere funziona alla massima potenza e l'ugello è sollevato dal terreno.
- Qualora il sacchetto polvere non venga inserito oppure venga installato in modo errato, il coperchio potrebbe non chiudersi completamente.
- In seguito alla rimozione del tubo flessibile, aprire la copertura anteriore (fig. 21).
- Estrarre il sacchetto polvere e sostituirlo con uno nuovo (fig. 22).
- Chiudere il coperchio spingendolo verso il basso fino ad avvertire un "clac" (fig. 21).

**SACCHETTO CONSIGLIATO**

- **Menalux 1002** e il sacchetto approvato per il vostro aspirapolvere Progress.

**DIFFICOLTA' A TROVARE IL SACCO PER LA POLVERE?**

- Se non trovate Menalux nel negozio, contattate 0434 3951.

**SOSTITUZIONE DEI FILTRI**

- I filtri devono essere sostituiti almeno due volte all'anno oppure quando sono visibilmente sporchi.
- Azionare l'apparecchio solo con i filtri installati, al fine di evitare una riduzione della capacità di aspirazione.
- Disinserire la corrente prima di procedere alla sostituzione dei filtri.
- Spingere il sacchetto polvere verso l'alto e rimuovere il filtro di protezione del motore (fig. 26).
- Sciacquare il filtro soltanto sotto l'acqua corrente di rubinetto e asciugarlo completamente (fig. 29).
- Mettere il filtro all'interno del 'aspirapolvere (fig. 26, 21).
- Aprire la copertura anteriore e estrarre il filtro di scarico (fig. 27, 28).
- Sciacquare il filtro soltanto sotto l'acqua corrente di rubinetto e asciugarlo completamente. (fig. 29).
- Mettere il filtro all'interno del 'aspirapolvere (fig. 28).
- Coperchio coprafiltro (fig. 27).

**FILTRI CONSIGLIATI**

Filtro motore Menalux:	D24
Microfiltro Menalux:	D09.

**TUTELA AMBIENTALE**

- Riciclare, per quanto possibile, i vecchi apparecchi e gli imballaggi.
- L'imballaggio in cartone può essere smaltito nel raccoglitore della carta usata.
- Depositare il sacchetto in polietilene (PE) nell'apposito punto di raccolta, ai fini del relativo riciclaggio.
- Depositare la gomma piuma del polistirolo al punto dell'accumulazione del PS per riciclare.

**RICICLAGGIO DELL'APPARECCHIO:**

- Tutti i componenti in materia plastica sono dotati di una marcatura di identificazione del materiale, in modo da poter essere tranquillamente riciclati, come gli altri materiali, nel momento in cui l'apparecchio non viene più utilizzato.
- Rivolgersi a tale scopo all'Autorità locale responsabile per la tutela ambientale.

**Flusso dell'aria bloccato e filtri sporchi:**

- L'aspirapolvere si arresta automaticamente qualora l'ugello/il tubo/il tubo flessibile risulti ostruito, oppure se i filtri sono intasati da impurità.
- Dopo aver disinserto l'aspirapolvere dall'alimentazione elettrica, lasciarlo raffreddare per 20-30 minuti. Rimuovere l'eventuale ostruzione e/o pulire i filtri.
- Avviare nuovamente l'apparecchio.



## BESKRIVNING

1. Suginlopp
2. Visar när dammpåsen är full
3. Varierbar sugkontroll (PC2260, PC2265, PC22CUP)
4. På/av-knapp
5. Dra in sladden
6. Hjul
7. Öppna behållaren
8. Handtag
9. Slang
10. Teleskoprör (PC2265, PC22CUP)
11. Plaströr (PC2210, PC2230)
12. Metallrör (PC2260)
13. Golvmunstycke för två användningsområden
14. Kombinerat hörmunstycke / borste (PC2230, PC22CUP)
15. Turbomunstycke (Ø)
16. Möbelmunstycke (PC2230, PC22CUP)
17. Dammpåse
18. Tygpåse (Ø)
19. Vågrät parkering
20. Vertikal parkering

## VIKTIGA SÄKERHET SINSTRUKTIONER

- Läs den här instruktionsbroschyren noggrant.
- Kontrollera att eluttagets strömstyrka stämmer överens med den strömstyrka som anges för dammsugaren innan du använder den.
- Sätt inte på dammsugaren om det verkar vara något fel på den, eller om sladden eller stickproppen har skadats. Försök inte att själv laga dammsugaren. Kontakta Electrolux Kundservice, telefonnummer 0771-87 12 12, för frågor om reparation eller tillbehör.
- Dra alltid ur stickproppen ur vägguttaget när du inte använder dammsugaren och innan du rengör eller underhåller dammsugaren.
- Lämna aldrig dammsugaren oövervakad när strömmen är på. Se till att dammsugaren är utom räckhåll för barn.
- Den här dammsugaren är endast för hemmabruk. Använd enligt beskrivning i instruktionsbroschyren.
- Flytta inte på dammsugaren genom att dra i sladden. Dra inte i sladden för att dra ut stickproppen ur vägguttaget.
- Använd inte dammsugaren på vata ytor eller för att dammsuga vätskor, lera, aska eller brinnande cigarettfimpar. Dammsug inte några brännbara eller explosiva föremål eller gaser.
- Dra inte ut stickproppen ur vägguttaget med våta händer.
- Dammsug inte för nära element eller spis etc.
- Innan du startar dammsugaren, ta bort stora eller vassa föremål från golvet För att förebygga skador på dammpåse eller slang.

## ANVÄNDARINSTRUKTIONER

- Försäkra dig om att filtren sitter rätt innan du använder dammsugaren.
- Dra ut en tillräckligt lång del av sladden och sätt i stickproppen i dammsugarens eluttag innan du använder apparaten. En GUL markering på sladden visar den perfekta sladdlängden. Dra inte ut sladden längre än till den RÖDA markeringen.
- Tryck PÅ/AV-knappen för att sätta på dammsugaren. Det är bra att ställa in strömkontrollen på MIN innan du sätter på dammsugaren.
- Tryck på knappen med foten för att dra in sladden, och led sladden rätt med hjul av händerna så att den inte piskar till och skadar något föremål.
- Sugstyrkan kan regleras genom att flytta den varierbara sugkontrollen (PC2260, PC2265, PC22CUP).

## UNDERHÅLL

### ATT BYTA DAMMPÅSE

Menalux märkta dammpåsar och filter rekommenderas av Progress. Dessa är av högsta kvalitet och garanterar dig en lång livslängd på din Progress dammsugare För mer information om Menalux produkter, besök gärna vår hemsida: [www.menalux.com](http://www.menalux.com).

- Ha alltid en dammpåse isatt när du använder dammsugaren.
- Glömmer du att sätta i dammpåsen, eller om du sätter i den på fel sätt, kan det hända att dammskyddet inte stängs ordentligt.
- Ta bort slangen, öppna fronluckan med hjälp av knappen (fig. 21).
- Ta bort den gamla dammpåsen och sätt i en ny (fig. 22).
- Stäng framdelen genom att trycka ner den tills du hör ett klickljud (fig. 21).

## IMAAATTEPROBLEMA U PRONALAZENJU VAŠE MENALUX VRECIĆE ZA PRAŠINU?

Ako niste pronašli Menalux proizvod u maloprodajnom mjestu, molimo nazovite: +385 1 6323 333.

## ČIŠĆENJE / ZAMJENA FILTERA

- Kad je usisivač podešen na najveću snagu i kad je indikator za napunjenost vrećice potpuno crven, potrebno je zamijeniti vrećicu
- Filtere treba očistiti najmanje dvaput godišnje ili kad postanu vidljivo zaprljani
- Filteri trebaju biti uvijek postavljeni u usisivaču kako bi spriječili
- Prije čišćenja filtera isključite kabel iz mrežnog napajanja.
- Filtere nemojte prati u perilici.
- Filtere nemojte sušiti sušilom za kosu.

### Čišćenje filtera motora

- Povucite vrećicu za prašinu prema gore i uklonite filter za zaštitu motora (sl. 26).
- Isperite filter pod mlazom vode i u potpunosti ga osušite (sl. 29).
- Stavite filter natrag na mjesto i zatvorite poklopac (sl. 26, sl. 21).

### Čišćenje filtera izlaznog zraka

- Otvorite rešetku filtera i izvadite filter izlaznog zraka (sl. 27, sl. 28).
- Isperite filter pod mlazom vode i u potpunosti ga osušite (sl. 29).
- Stavite filter natrag na mjesto i zatvorite rešetku filtera (sl. 28, sl. 27).

## PREPORUČENI FILTERI

Menalux mikrofilter: D09.

Menalux filter motor: D24.

## ZAŠTITA OKOLIŠA

- Molimo da ne bacate u smeće materijal za pakiranje ili stari usisivač.
- Karton odložite na mjesto za prikupljanje starog papira.
- Polietilenske vrećice (PE) odložite na mjesto za prikupljanje PE materijala.
- Predajte dotrajao usisivač na recikliranje.
- Plastični dijelovi označeni su brojevima, tako da ih možete poslati na preradu nakon što usisivač nije više pogodan za uporabu.
- Smetnje pri strujanju zraka i zaprljani filteri:
- Usisivač se automatski zaustavlja ako je došlo do začepljenja u nastavku/cijevi/crijevu ili ako su filteri začepljeni nečistoćom.
- Isključite usisivač na 20-30 minuta kako bi se ohladio. Uklonite smetnju i/ili očistite filtere.
- Ponovo uključite usisivač.



**OPIS**

1. Otvor za priključenje usisnog crijeva
2. Pokazivač napunjenosti vrećice za prašinu
3. Kontrola snage usisavanja (PC2260, PC2265, PC22CUP)
4. Tipka za uključanje/isključenje
5. Tipka za namotavanje kabela
6. Kotač
7. Tipka za otvaranje pretinca
8. Ručka za nošenje
9. Crijevo
10. Teleskopska cijev (PC2265, PC22CUP)
11. Plastične cijevi (PC2210, PC2230)
12. Metalne cijevi (PC2260)
13. Podni nastavak sa dvostrukom namijenom
14. Kombinacija četke/metle (PC2230, PC22CUP)
15. Turbo priključak (Ø)
16. Priključak za tapcirani namještaj (PC2230, PC22CUP)
17. Vrećica za prašinu
18. Tekstilna vrećica za prašinu periva u vodi (Ø)
19. Vodoravno parkiranje
20. Okomito parkiranje

**VAŽNESIGURNOSNE NAPOMENE**

- Pažljivo pročitajte upute za uporabu.
- Prije uporabe usisivača, provjerite da napon u Vašem kućanstvu odgovara naponu označenom na pločici sa tehničkim podacima.
- Nemojte uključivati usisivač ako postoji vidljivo oštećenje na kućištu ili ako je oštećen mrežni kabel ili utikač. Nemojte pokušavati sami popravljati usisivač. U slučaju kvara, molimo da se obratite ovlaštenom servisnom centru.
- Uvijek kad usisivač nije u uporabi ili prije nego što ga čistite ili održavate, izvucite kabel iz zidne utičnice.
- Nikad nemojte ostaviti uključen usisivač bez nadzora. Držite usisivač van dohvata djece.
- Pri isključenju usisivača iz mrežnog napajanja, nikada nemojte povlačiti za kabel.
- Nemojte koristiti usisivač na mokrim površinama ili kako bi usisali tekućine, blato, pepeo ili opuške cigareta. Nemojte usisavati visoko zapaljive ili eksplozivne tvari ili plinove.
- Ne dirajte usisivač mokrim rukama.
- Nemojte usisivač previše približavati grijalicama, radiatorima ili pećima.
- Prije nego što započnete sa usisavanjem, uklonite velike i oštre predmete sa poda kako bi spriječili oštećenje ivanjerećice za prašinu i crijeva.

**UPUTE ZA UPORABU**

- Prije uporabe usisivača, provjerite da su filteri pravilno postavljeni.
- Izvucite potrebnu duljinu kabla i stavite utikač u zidnu utičnicu. ŽUTA oznaka na kabelu pokazuje idealnu duljinu kabla. Nemojte produljivati kabel preko CRVENE oznake.
- Kako bi uključili usisivač pritisnite tipku UKLJUČENO/ISKLJUČENO. Savjetujemo Vam da prije uključivanja usisivača podesite kontrolu za snagu usisa na položaj MIN.
- Kako bi namotali kabel, pritisnite stopalom tipku za namatanje kabla i pritom držite rukom kabel kako bi spriječili da pri uvlačenju nešto ne ošteti.
- Snagu možete podesiti pomicanjem kontrole za snagu usisa (PC2260, PC2265, PC22CUP).
- Razina buke: 83 dB(A)

**ODRŽAVANJE****ZAMJENA VREĆICE ZA PRAŠINU**

Progress preporuča uporabu vrećica za prašinu i filtera robne marke **Menalux**. Te visoko kvalitetne vrećice i filteri osigurat će dugi vijek trajanja vašeg Progress usisivača. Za više informacija o Menalux proizvodima, molimo posjetite našu web stranicu : [www.menalux.com](http://www.menalux.com).

- Prilikom usisavanja u usisivaču uvijek mora biti vrećica za prašinu.
- U slučaju da ste zaboravili staviti vrećicu za prašinu ili da ste ju stavili na pogrešan način, poklopac pretinca se neće moći potpuno zatvoriti.
- Nakon što maknete savitljivo crijevo, otvorite prednji poklopac korištenjem tipke za otvaranje odjeljka (sl. 21).
- Zvadite vrećicu i stavite novu (sl. 22).
- Zatvorite poklopac tako da ga pritisnete sve dok se ne zabravi (sl. 21).

**PREPORUČENE VREĆICE ZA PRAŠINU:** Menalux 1002 je odobrena vrećica za prašinu za vaš Progress usisivač.

**REKOMMENDERAD DAMMPASE**

Menalux 1002 är en godkänd dammpase till din Menalux dammsugare.

**SVART ATT HITTA DIN MENALUX DAMMPASE?**

Om du inte kan hitta din Menalux i din butik, ring: 0771 11 44 77.

**RENGÖRING OCH BYTE AV FILTREN**

- Dammpåsen måste bytas ut om fönstret som visar när dammpåsen är full lyser helt rött när dammsugaren används med maximal sugstyrka och munstycket lyfts från golvet.
- Filtren bör bytas ut minst två gånger om året eller när de är synbart smutsiga.
- Använd alltid dammsugaren med filtren isatta för att undvika minskad sugstyrka.
- Koppla från eluttaget innan du byter filter.
- Tvätta inte filtren i tvättmaskin.

**Underhålla av motorskyddsfilter**

- Öppna locket på dammsugaren (fig. 26).
- Tag ur utblasfiltret och rengör det endast under rinnande varmt vatten (använd inte borste) och låt det torka ordentligt (fig. 29).
- Sätt tillbaka filtret i maskinen och stäng locket, var noga med att filtret är rätt placerat och locket ordentligt stängt (fig. 26, 21).

**Underhålla av mikrofiltret**

- Tryck på lashaken för att öppna filterluckan (fig. 27, 28).
- Tag ur utblasfiltret och rengör det endast under rinnande varmt vatten (använd inte borste) och låt det torka ordentligt (fig. 29).
- Sätt tillbaka filtret i maskinen och stäng locket, var noga med att filtret är rätt placerat och locket ordentligt stängt (fig. 28, 27).

**REKOMMENDERADE FILTER**

Menalux Motor Filter: D24.

Menalux Micro Filter: D09.

**MILJÖSKYDD**

- Försök att återvinna förpackning och gamla dammsugare.
- Kartongen kan lämnas till pappersinsamlingen.
- Lämna polystyrene pasen av polystyrene (PF) vid återvinningsstationen märkt PF.

**Återvinning av förbrukade dammsugare:**

- Alla plastkomponenter är märkta med materialsymboler så att de, precis som de andra materialen, kan återvinnas när dammsugaren är förbrukad.
- Kontakta de lokala myndigheterna för frågor om återvinning.

**Blockerat luftflöde och smutsiga filter:**

- Dammsugaren stannar omedelbart om luftflödet blockeras i munstycket/röret/slangen, eller om filtren blockeras av smuts.
- Dra ut sladden ur vägguttaget och låt dammsugaren svalna i 20-30 minuter. Ta bort det som blockerar filtret och/eller tvätta filtret.
- Starta dammsugaren på nytt.

**LAITTEEN KUVAUS**

1. Letkuliitäntä
2. Täyden pölypussin ilmaisin
3. Moottorin tehonsäädin (PC2260, PC2265, PC22CUP)
4. Virtakytkin
5. Johdon kelauspainike
6. Pyörä
7. Säiliön avauspainike
8. Kantokahva
9. Letkz

10. Teleskooppiputki (PC2265, PC22CUP)
11. Muoviset putket (PC2210, PC2230)
12. Metalliset putket (PC2260)
13. Yhdistelmälattiasuulake
14. Yhdistetty suutin / harja (PC2230, PC22CUP)
15. Turbosuutin (Ø)
16. Tekstiilisuutin (PC2230, PC22CUP)
17. Pölypussi
18. Kankainen pölypussi (Ø)
19. Varusteiden väliaikainen säilytyspaikka
20. Pysäköintiasento

**TURVAOHJEET**

- Lue tämä käyttöohje huolellisesti.
- Ennen kuin otat laitteen käyttöön, tarkista että verkkojännite vastaa laitteen arvokilvessä mainittua jännitettä.
- Älä kytke laitetta toimintaan, jos siinä on vikaa tai jos sen verkkojohto tai pistoke on vahingoittunut. Älä yritä korjata laitetta itse. Kaikki laitteen korjaustyöt on annettava valtuutetun huoltoliikkeen tehtäväksi.
- Irrota pistoke pistorasiasta, kun et käytä laitetta ja myöskin puhdistuksen ja huoltotoimenpiteiden ajaksi.
- Älä jätä laitetta valvonnatta, kun se on kytketty toimintaan. Pidä pienet lapset poissa laitteen ulottuvilta.
- Tämä laite on tarkoitettu ainoastaan normaaliin kotitalouskäyttöön. Käytä sitä ainoastaan tässä käyttöohjeessa kuvatulla tavalla.
- Älä vedä laitetta verkkojohtosta tarttumalla. Älä vedä pistoketta pistorasiasta verkkojohtosta vetämällä, vaan tartu pistokkeesta.
- Laitteella ei saa imuroida märkiä pintoja tai nesteitä, mutaa, tuhkaa tai hehkuvia savukkeiden pätkiä. Älä myöskään imuroi syttyviä tai räjähdysherkkiä aineita tai kaasuja.
- Älä tartu pyistokkeeseen märin käsi.
- Älä käytä laitetta aivan avotakan, tms. avotulisijan lähellä.
- Ennen kuin aloitat imuroimisen, poista isohkot ja terävät esineet lattialta, jotta ne eivät tukkisi pölypussia tai letkuja.

**ENNEN KUIN KÄYTÄT IMURIA**

- Ennen kuin kytket imurin toimintaan, varmista, että suodattimet ovat paikallaan.
- Vapauta sopiva määrä johtoa ja työnnä pistoke pistorasiaan. Keltainen merkki verkkojohtossa ilmaisee ihanteellisen johdon pituuden. Älä vedä verkkojohtoa yli punaisen merkinnän.
- Paina virtapainiketta kytkeäksesi imurin toimintaan. On suositeltavaa asettaa moottorin tehonsäädin MIN-asettoon ennen virran kytkemistä laitteeseen.
- Kelataksesi verkkojohtoon laitteeseen, paina johdon kelauspainiketta jalan avulla ja ohjaa verkkojohtoa kädellä, jottei johto aiheuttaisi vahinkoa kelautuessaan takaisin.
- Voit säätää imurin imutehoa moottorin tehonsäätimen avulla (PC2260, PC2265, PC22CUP).

**HUOLTOTOIMENPITEET****PÖLYPUSSIN VAIHTAMINEN**

Progress suosittelee **Menalux** - pölypusseja ja suodattimia. Nämä korkealaatuiset pölypussit ja suodattimet varmistavat Progress - pölynimurisi moitteettoman toiminnan. Lisätietoja Menalux - tuotteista löydät osoitteesta: [www.menalux.com](http://www.menalux.com).

- Älä käytä imuria ilman pölypussia.
- Jos unohdat asettaa pölypussin tai se on huonosti paikallaan, kansi ei sulkeudu kunnolla.
- Poistettuasi taipuisan letkun, avaa etukansi painamalla kannen avauspainiketta (kuva.21)
- Irrota pölypussi pidikkeestä (kuva 22).
- Aseta uusi pölypussi pidikkeeseen. Sulje kansi (kuva 22, kuva 21).

**KONSERVACJA I CZYSZCZENIE****WYMIANA WORKA NA KURZ**

- Nie używać odkurzacza bez worka na kurz.
- Jeżeli w odkurzaczu nie będzie worka lub będzie źle założony, nie będzie można zamknąć dokładnie pokrywy
- Po wyjęciu węża elastycznego należy otworzyć przednią pokrywę za pomocą przycisku (rys. 21).
- Wyjąć pełny worek i włożyć nowy (rys. 22).
- Zamknąć pokrywę, aż do słyszalnego "kliknięcia" (rys. 21).
- Typ worka papierowego - **Menalux 1002**.

**CZYSZCZENIE / WYMIANA FILTRÓW**

- Worek na kurz należy wymienić, gdy wskaźnik napętnienia worka całkowicie zabarwi się na czerwono podczas pracy odkurzacza (przy maksymalnej mocy i szczotce uniesionej do góry nad podłogą).
- Filtry należy czyścić przynajmniej 2 razy do roku lub wtedy, gdy są widocznie zabrudzone.
- Odkurzacza należy używać z założonymi filtrami. Brak filtrów może zredukować siłę zasysania.
- Przed czyszczeniem filtrów należy odłączyć odkurzacz od zasilania.
- Nie prać filtrów w pralce automatycznej.
- Nie używać suszarki do włosów w celu osuszenia filtrów po czyszczeniu.

**Czyszczenie filtra silnika**

- Wyciągnąć worek na kurz i wyjąć filtr ochronny silnika (rys. 26).
- Oplukać filtr pod bieżącą wodą i dokładnie wysuszyć (rys. 29).
- Włożyć filtr na miejsce i zamknąć pokrywę (rys. 26, rys. 21).

**Czyszczenie filtra wylotowego**

- Otworzyć kratkę i wyjąć filtr wylotowy (rys. 27, rys. 28).
- Oplukać filtr pod bieżącą wodą i dokładnie wysuszyć (rys. 29).
- Włożyć filtr na miejsce i zamknąć kratkę filtra (rys. 28, rys. 27).

**OCHRONA ŚRODOWISKA NATURALNEGO**

- Zużytego urządzenia oraz elementów opakowania nie wyrzucać z codziennymi śmieciami z gospodarstwa domowego.
- Kartonowe elementy opakowania należy oddać do punktu zbiórki surowców wtórnych.
- Plastikowe polietylenowe torby (oznaczone symbolem PE) należy oddać do punktu zbiórki surowców wtórnych.
- Zużyte urządzenie oddać do punktu zbiórki urządzeń.
- Plastikowe elementy odkurzacza, oznaczone odpowiednimi symbolami, mogą być przetworzone po zakończeniu korzystania z odkurzacza.
- Informacji o miejscach zbiórki surowców wtórnych udzielają władze lokalne.
- W przypadku zablokowanego przepływu powietrza oraz zabrudzonych filtrów:
- Odkurzacz wyłączy się automatycznie jeżeli szczotka / rura / wąż będą zablokowane lub jeżeli filtry będą zabrudzone.
- Odłączyć urządzenie od zasilania i pozostawić odkurzacz do ostygnięcia na 20-30 minut. Usunąć przyczynę zablokowania i / lub oczyścić filtry.
- Włączyć odkurzacz.



## ELEMENTY ODKURZACZA

1. Otwór na wąż
2. Wskaźnik napełnienia worka
3. Regulacja mocy (PC2260, PC2265, PC22CUP)
4. Wtycznik On/OFF
5. Przycisk zwijania przewodu
6. Kółko
7. Przycisk otwierania pokrywy
8. Uchwyt do przenoszenia odkurzacza
9. Wąż
10. Rura teleskopowa (PC2265, PC22CUP)
11. Plastikowe rury (PC2210, PC2230)
12. Metalowe rur (PC2260)
13. Ssawko-szczotka do dywanów / twardej podłogi
14. Ssawka do fug i narożników/pomocnicza (PC2230, PC22CUP)
15. Ssawko-szczotka turbo (Ø)
16. Ssawka do czyszczenia mebli z tapicerką (PC2230, PC22CUP)
17. Worek na kurz
18. Tekstylny worek na kurz (Ø)
19. Przechowywanie w pozycji poziomej
20. Przechowywanie w pozycji pionowej

## WSKAZÓWKI DOTYCZĄCE BEZPIECZYSTWA

- Przed rozpoczęciem korzystania z odkurzacza należy uważnie przeczytać instrukcję obsługi.
- Przed podłączeniem odkurzacza należy sprawdzić, czy parametry sieci elektrycznej odpowiadają parametrom wskazanym na tabliczce znamionowej odkurzacza.
- Nie włączać niesprawnego odkurzacza, także wtedy, gdy przewód zasilający lub wtyczka są uszkodzone. Nie próbować naprawiać odkurzacza samodzielnie. W razie usterki oddać odkurzacza do naprawy w autoryzowanym zakładzie serwisowym. Części zamienne i akcesoria można nabyć w serwisach i sklepach AGD.
- Przed przystąpieniem do czyszczenia, konserwacji lub po zakończeniu pracy odkurzacza, należy wyjąć wtyczkę przewodu zasilającego z gniazdka.  
**Nie pozostawiać włączonego odkurzacza bez nadzoru. Nie pozwalać dzieciom na przebywanie w pobliżu włączonego urządzenia. Odkurzacza przechowywać w miejscu niedostępnym dla dzieci.**
- Urządzenie jest przeznaczone do użytku w warunkach gospodarstwa domowego. Nie używać do innych celów, niż przedstawiono w instrukcji obsługi.
- Nie ciągnąć za przewód zasilający. Odłączając od zasilania, należy trzymać wtyczkę przewodu.
- Nie używać odkurzacza do czyszczenia mokrych powierzchni oraz do zbierania cieczy, pyłu, popiołu oraz niedopałków papierosów. Odkurzaczem nie wolno zbierać materiałów, substancji i gazów łatwopalnych.
- Nie wyjmować wtyczki przewodu zasilającego mokrymi rękoma.
- Nie używać odkurzacza blisko grzejników, pieców itp.
- Przed rozpoczęciem korzystania z odkurzacza należy usunąć z podłogi duże lub ostre przedmioty, aby nie uszkodzić węża i worka na kurz.

## WSKAZÓWKI DOTYCZĄCE OBSŁUGI

- Przed włączeniem odkurzacza upewnić się, że filtry i worek na kurz znajdują się we właściwym położeniu.
- Przed włączeniem odkurzacza wyciągnąć przewód na pożądaną długość i włożyć wtyczkę przewodu do gniazdka zasilającego. ŻÓŁTY symbol na przewodzie pokazuje wystarczającą długość przewodu. Nie rozwijać przewodu poza symbol CZERWONY.
- Wcisnąć wtycznik ON/OFF, aby włączyć odkurzacza. Zalecamy ustawienie poziomu mocy na MIN (minimum) przed włączeniem odkurzacza.
- Aby zwijać przewód po zakończeniu pracy, należy wcisnąć przycisk zwijacza przewodu i przytrzymać przewód z wtyczką dłońmi, aby nie uderzył w meble lub użytkownika.
- Przesuwanie regulatora mocy powoduje zmianę siły pochłaniania odkurzacza (PC2260, PC2265, PC22CUP).
- Poziom hałas: 83 dB(A)

## SUOSITELTAVA PÖLYPUSSI

Menalux 1002 on suosittelava pölypussi Progress - pölynimuriisi.

## JOS ET LÖYDÄ SOPIVAA MENALUX - PÖLYPUSSIA

Jos et löydä sopivaa Menalux - pölypussia kauppiaaltilsi, soita: 0200 2662.

## SUODATTIMIEN PUHDISTAMINEN/VAIHTO

- Pölypussi on vaihdettava, kun täyden pölypussin ilmaisimessa palaa punainen merkkivalo. (Tarkista ilmaisimen merkkivalo, kun imuri toimii täydellä teholla ja suulake on nostettu ylös lattiapinnasta.)
- Vaihda suodattimet vähintään kaksi kertaa vuodessa tai kun ne ovat likaisia.
- Älä käytä laitetta, jos suodattimet eivät ole paikallaan. Laite voi vahingoittua.
- Irrota pistoke pistorasiasta ennen suodattimien vaihtamista.
- Älä pese suodattimia pesukoneessa.

## Moottorin suodattimen vaihto/puhdistus

- Avaa imurin kansi (kuva 26).
- Irrota suodatinyksikkö pölypussitilasta ja irrota suodatin ritilästä. Huuhtelee suodatin lämpimällä vedellä vesihanalla alla ja kuivata huolellisesti. Aseta suodatin takaisin ritilään ja suodatinyksikkö takaisin paikalleen. Sulje kansi (kuva 29, 26, 21).

## Micro-suodattimen vaihto

- Avaa suodattimen kansi painamalla kiinnikettä (kuva 27).
- Irrota suodatinyksikkö. Huuhtelee suodatin lämpimällä vedellä vesihanalla alla ja kuivata huolellisesti. Aseta suodatin takaisin suodatintilaan ja varmista, että se on kunnolla paikallaan. Sulje suodatintilan kansi huolellisesti. Suodatin toimii nyt alkuperäisen veroisesti (kuva 28, 29, 28, 27).

## SUOSITELTAVAT SUODATTIMET

Menalux Moottorisuodatin D24  
Menalux Mikro-suodatin D09.

## YMPÄRISTÖN HYVÄKSI

- Vie käytetty pakkausmateriaali sekä vanha laitteesi kierrätykseen.
- Pahvinen pakkauslaatikko sopii paperinkeräykseen.
- Vie muoviset pakkausmateriaalit (PE) sille tarkoitettuihin keräyspisteisiin.

## Käytöstäpoistetun laitteen kierrätys:

- Kaikissa muoviosissa on tunnistemerkintä - kuten muissakin laitteen osissa - jotta ne voidaan kierrättää laitteen käytöstäpoiston jälkeen.
- Kierrätyspisteisiin liittyviä tietoja saat paikallisilta viranomaisilta.

## Tukos ilmankierrossa ja likaiset suodattimet:

- Laite pysähtyy automaattisesti, jos suulake/putki/letku tukkeutuu tai jos suodattimet ovat likaiset.
- Irrota pistoke pistorasiasta ja anna laitteen jäähtyä n. 20-30 minuuttia. Poista tukos ja/tai puhdistu suodattimet.
- Käynnistä laite uudelleen.



### BESKRIVELSE AV DELER

1. Slangefeste
2. Mekanisk indikator for full støvpose
3. Sugoeffektkontroll (PC2260, PC2265, PC22CUP)
4. Av/på-knapp
5. Knapp for kabelinnrulling
6. Hjul
7. Lukkehåndtak for rom for støvposer
8. Bærehåndtak
9. Dreibar slange og håndtak
10. Teleskoprør (PC2265, PC22CUP)
11. Plastikkør (PC2210, PC2230)
12. Rør (x2) (PC2260)
13. Munnstykke for harde gulv og tepper
14. Kombinasjonsmunnstykke (PC2230, PC22CUP)
15. Turbomunnstykke (Ø)
16. Møbelmunnstykke (PC2230, PC22CUP)
17. Støvposer
18. Støvsugerpose (Ø)
19. Horisontal parkering
20. Vertikal parkering

### VIKTIGE SIKKERHETSREGLER

- Vennligst les denne instruksjonsboken nøye.
- Før du bruker produktet, sjekk at strømstyrke der du er stemmer med strømstyrken som er vist på dataplatten under maskinen.
- Ikke skru på støvsugeren hvis du har mistanke om feil på noen måte, eller hvis ledning eller stikkontakt er ødelagt. Prøv ikke selv å reparere produktet. For reparasjon eller tilbehør, kontakt Electrolux kundeservice.
- Husk alltid å fjerne støpslet fra stikkontakten når produktet ikke er i bruk, og før du gjennomfører noen rensing eller vedlikeholds tiltak.
- Aldri la produktet stå uten tilsyn når det er i bruk. Hold produktet utenfor rekkevidde for barn.
- Dette produktet er kun for bruk innvendig i bolig. Bruk som beskrevet i denne instruksjonsboken.
- Ikke dra produktet etter ledningen. Ikke trekk ut støpslet ved å dra i ledningen.
- Ikke bruk produktet på våte overflater eller til å støvsuge væske, leire, aske eller glødende sigarett sneiper. Ikke bruk produktet på brannfarlige eller eksplosive stoffer eller gasser.
- Ikke trekk ut stikkontakten med våte hender.
- Ikke bruk eller oppbevar støvsugeren for nær varmeovner og radiatorer, vedovner osv.
- Før du bruker støvsugeren, vennligst fjern store og skarpe objekter fra gulvet for å forhindre skade på støvsugerpose og slange.

### INSTRUKSJONER FOR BRUK

- Før du bruker støvsugeren, sjekk at filterne er plassert i riktig posisjon.
- Trekk ut den nødvendige lengden med ledning og sett støpslet i stikkontakten. Et gult merke på strømkablen viser den ideelle kabellengden. Ikke trekk ut ledningen lenger enn til det røde merket.
- Trykk på av og på knappen for å starte støvsugeren. Det er anbefalt å sette styrkekontrollen til MIN før man starter produktet.
- For å trekke inn strømledningen, trykk på revers knappen med foten (PC2260, PC2265, PC22CUP), og led strømkablen med hånden for å unngå at den slår bort i noe og lager skade.

### VEDLIKEHOLD

#### BYTTE AV STØVSUGERPOSE

Menalux støvsugerposer og filter blir sterkt anbefalt av Progress. Kvalitets posene og filterne fra Menalux vil sørge for lang levetid på din Progress støvsuger. For mere informasjon om Menalux produkter, besøk vår website: [www.menalux.com](http://www.menalux.com).

- Aldri bruk støvsugeren uten støvsugerpose.
- Åpne støvsukerlokke (fig. 21).
- Fjern støvposen fra holderen. Plasser en ny støvpose i holderen (fig. 22).
- Steng lokket og fortsett støvsugingen (fig. 21).
- **Vi anbefaler å bytte støvpose etter å ha benyttet rensmiddel for tepper eller det merkes vond lukt fra støvsugeren.**
- **PS! Bruk kun originale støvposer og filtere.**

- A porszívót kizárólag eredeti porzsákkal használja.
  - A gégecső eltávolítása után nyissa fel az elülső borítást (21. ábra).
  - Távolítsa el a porzsákot és tegyen be a helyére egy újat. (22. ábra).
  - Ha elfelejti rögzíteni a porzsákot, vagy rosszul rögzíti, vagy sérült porzsákot használ, akkor károsodhat a motor. A garancia nem terjed ki a papírporszák sérüléséből, kiszakadásából eredő meghibásodások javítására.
  - Zárja le kattanásig az elülső borítást (21. ábra).
- A porszívót kizárólag eredeti Menalux porzsákkal használja.**  
**AJÁNLOTT PORZSÁK: A Menalux az 1002-es számú papír porzsákot ajánlja Önnek.**

### NEM TALÁL MEGFELELŐ MENALUX PAPIR PORZSÁKOT?

Keresse fel vevőszolgálatunkat: (1) 467 32 48.

### A SZŰRŐK TISZTÍTÁSA ÉS CSERÉJE

- A szűrőket legalább évente kétszer meg kell tisztítani. A tisztítást akkor is el kell végezni, ha a szűrőkön látható szennyeződés van.
- A porszívót mindig eredeti szűrőkkel használja, hogy a szíváserősség csökkenését elkerülje.
- A szűrők tisztítása előtt válassza le a készüléket az elektromos hálózatról.
- Ne tisztítsa a szűrőket mosógépben.
- Ne használjon hajszáritót a szűrők szárítására.

#### A motorvédő szűrő tisztítása és cseréje

- A gégecső eltávolítása után nyissa fel az elülső borítást (21. ábra).
- Húzza felfelé a porzsákot és vegye ki a motorvédő szűrőt (22, 26. ábra).
- Kézmeleg vízben öblítse le a szűrőt és hagyja alaposan megszáradni (29. ábra).
- Helyezze vissza a szűrőt a porszívóba és zárja le az elülső borítást (26, 21. ábra).

#### A kimeneti szűrő tisztítása és cseréje

- Nyissa ki a szűrőrácsot (27. ábra).
- Vegye ki a szűrőt (28. ábra).
- Kézmeleg vízben öblítse le és hagyja alaposan megszáradni (29. ábra).
- Száradás után tegye vissza a szűrőt (28. ábra).
- Zárja le a szűrőrácsot (27. ábra).

### AJÁNLOTT SZŰRŐK:

Menalux motorvédő szűrő: D09.  
Menalux kimeneti szűrő: D24.

### KÖRNYEZETVÉDELMI TUDNIVALÓK

- Ne dobja a szemétkébe a csomagolóanyagokat és az öreg készüléket.
- A karton csomagolóanyagot a megfelelő papírgyűjtő helyen adja le.
- A PE jelzésű polietilén műanyag zacskót a polietilén gyűjtőhelyen adja le újrahasznosításra.
- A polisztirol anyagú csomagolóelemeket a polisztirol gyűjtőhelyen (PS) adja le újrahasznosításra.

#### A készülék élettartamának a végén ismételtlen feldolgozható.

- A műanyag alkatrészek mindegyike egy anyagazonosító jelzéssel rendelkezik, így ezek más anyagokhoz hasonlóan szintén újrafeldolgozhatók a készülék élettartamának lejártá után.
- A megfelelő gyűjtőhelyek címe felől a helyi környezetvédelmi hatóságtól kérhet információt.

#### Elzárt légáramlás és szennyezett szűrők esetén:

- A porszívó automatikusan leáll, ha a szívófejben, a gégecsőben, vagy a csőben valami elzárja a levegő áramlását, illetve ha a szűrők vagy a porzsák elszennyeződtek, eltömődtek.
- Ilyenkor válassza le a készüléket az elektromos hálózatról és 20-30 percig hagyja hűlni. Utána szüntesse meg az elzáródást, vagy tisztítsa meg a szűrőket, és/vagy cserélje ki a porzsákot.
- Indítsa újra a porszívót.
- A garancia nem terjed ki az eltömődött részek tisztítására.



## FŐ RÉSZEK

1. Beszívó nyílás
2. Porzsáktelítettség-kijelző
3. Szíváserősség szabályozó (PC2260, PC2265, PC22CUP)
4. Ki/Be kapcsoló gomb
5. Kábelvisszacsévéző gomb
6. Kerék
7. Porzsáktartó rekeszt nyitó gomb
8. Hordozó fogantyú
9. Gégecső
10. Teleszkópikus cső (PC2265, PC22CUP)
11. Műanyag csövek (PC2210, PC2230)
12. Fém csövek (PC2260)
13. Kétállású padlószívófej
14. Kombinált résszívó/ Bútorkefe (PC2230, PC22CUP)
15. Turbó szívófej (Ø)
16. Kárpittisztító fej (PC2230, PC22CUP)
17. Porzsák
18. Mosható textilporzsák (Ø)
19. Vízszintes parkolóállás
20. Függőleges parkolóállás

## BIZTONSÁGI ÚTMUTATÁSOK

- Gondosan olvassa el ezt a Használati útmutatót.
- A készülék használata előtt ellenőrizze, hogy az adattáblán megadott feszültség megegyezik-e az Ön lakhelyén lévő hálózati feszültséggel.
- Ne kapcsolja be a készüléket, ha bármilyen hibát észlel vagy megsérült a csatlakozó vezeték, illetve a csatlakozó dugó. Soha ne próbálja meg saját maga megjavítani a készüléket.  
**A meghibásodott készülék javítását, beleértve a csatlakozó vezeték vagy a dugó cseréjét is, csak a jótállási jegyben megjelölt szerviz végezheti.**
- Mindig húzza ki a csatlakozó dugót a konnektorból, ha nem használja a készüléket, szállítás előtt, vagy ha bármilyen tisztítási munkát végez a készüléken.
- Soha ne hagyja a bekapcsolt készüléket felügyelet nélkül. Tartsa távol a készüléket a gyerekektől.
- A készülék kizárólag háztartási használatra készült. Mindig a Használati útmutatóban leírtak szerint használja a készüléket.
- Ne húzza a készüléket a csatlakozó vezetékkel fogva. A konnektorból való kihúzásnál mindig a dugót fogja meg és ne a csatlakozó vezetékkel.
- Ne használja a készüléket nedves felületen, illetve folyadék, sár vagy égő cigarettacsikk felszívására.
- Ne szívjon fel a készülékkel gyúlékony, vagy robbanó anyagot, illetve gázt.
- Nedves kézzel ne húzza ki a csatlakozó dugót a konnektorból.
- Ne működtesse a porszívót fűtőkészülék, radiátor, tűzhely közvetlen közelében.
- A porszívózás megkezdése előtt távolítsa el a földről a nagy, vagy éles tárgyakat, hogy a porzsák károsodását elkerülje.

## HASZNÁLATI TUDNIVALÓK

- Mielőtt a készüléket használja, győződjön meg arról, hogy a szűrők megfelelően a helyükön vannak-e.
- A porszívózás megkezdése előtt húzza ki a megfelelő hosszúságú vezetékét, majd csatlakoztassa a dugót a konnektorba. A csatlakozó vezetéken lévő SÁRGA jelölés az ideális hosszúságot mutatja. A csatlakozó vezeték ne húzza túl a PIROS jelzésen.
- A készülék bekapcsolásához nyomja meg a Ki/Be kapcsolót. A bekapcsolást megelőzően ajánlatos a szíváserősség szabályozót a MIN pozícióba állítani.
- A csatlakozó vezeték visszatekeréséhez nyomja meg lábbal a kábel visszacsévéző gombot, de közben tartsa meg kézzel a vezetékét, hogy az egyenletes felcsavarodás biztosított legyen és ne sérülhessen meg a vezeték.
- A szíváserősség a szabályzó gombbal állítható be a mindenkori igénynek megfelelően (PC2260, PC2265, PC22CUP).
- Zajszint: 83 dB(A)

## KARBANTARTÁS

### A PORZSÁK CSERÉJE

A Progress Önnek a Menalux márkájú porzsákokat és szűrőket ajánlja. Kiváló minőségükkel hosszú élettartamot biztosítanak az Ön Progress porszívójának. A Menalux termékekkel kapcsolatban további információkért keresse fel weboldalunkat: [www.menalux.com](http://www.menalux.com).

- A porzsákat cserélni kell, ha megtelt, vagy nem telt meg, de eltömődött (ez igen finom por felporszívózásakor fordulhat elő). Ilyenkor a porzsáktelítettség kijelzője maximális szíváserősség esetén megemelt szívófej mellett is teljesen bepirosodik. A szívóerő észrevehetően csökken.

## ANBEFALT STØVSUGERPOSE

**Menalux 1002** er den godkjente støvsugerposen for din Progress støvsuger.

### Støvsugerpose

- Åpne topplokket på støvsugeren.
  - Fjern posen fra skinnene i holderen ved å trekke den rett opp.
  - Sett ny pose i skinnene i holderen – pilen på støvsugerposen skal peke nedover.
  - Lukk topplokket ved å presse det ned til det sier klikk.
- Støvsugerposen må byttes hvis indikatoren for full støvsugerpose lyser.

## AUTOMATISK STOPP VED BLOKKERING

- Støvsugeren stopper automatisk hvis luftgjennomstrømningen blir blokkert enten i munnstykket, røret eller slangen, eller hvis filterene er blokkert av skitt.
- Trekk da ut støpslet og la støvsugeren kjøle seg ned i 45-60 min. Fjern gjenstander eller skitt som forårsaker blokkering av luftgjennomstrømningen.
- Start støvsugerern på nytt.

## VASK / BYTTE AV FILTER

Filter bør byttes minst 2 ganger pr. år eller når de er synlig tilstoppet med skitt. Bruk aldri støvsugeren uten filter. Trekk ut støpslet før fjerning av filter. Det er to filter i støvsugeren, det første sitter inne i rommet for støvsugerposen og fjernes ved å trekke det rett opp fra sin holder. Filter nummer to sitter bak motoren og fjernes ved å åpne luken bak på støvsugeren og vippe ut filteret. Ved vask av filter skal det brukes lunkent vann og litt såpe. Det er viktig å skylle filteret godt og la det tørke i minimum ett døgn før det tas i bruk igjen.

## Vedlikeholde av motorbeskyttelsesfilter

- Åpne støvsugerlokket (fig. 21).
  - Fjern filterenheten og rens filtret under kun varmt vann, og la det tørke. Filtreringsevnen er nå gjenetablert. Sett filterenheten tilbake i maskinen og lukk lokket (fig. 26, 29).
  - Vær sikker på at filterenheten er plassert korrekt og at dekslet er forsvarlig lukket (fig. 26, 21).
- Filtret bør skiftes ut minst én gang hvert annet år.

## Vedlikeholde av mikrofilter

- Åpne filterlokket (fig. 27).
  - Fjern filterenheten og rens filtret under kun varmt vann, og la det tørke. Filtreringsevnen er nå gjenetablert. Sett filterenheten tilbake i maskinen og lukk lokket (fig. 28, 29).
  - Vær sikker på at filterenheten er plassert korrekt og at dekslet er forsvarlig lukket (fig. 28, 27).
- Filtret bør skiftes ut minst én gang hvert annet år.

## ANBEFALTE FILTER

Menalux motorbeskyttelsesfilter: **D24.**  
Menalux mikrofilter: **D09.**

## BESKYTT MILJØET

Av miljømessige hensyn bør all emballasje resirkuleres, også evt. gamle produkter. Gamle produkter kan leveres inn til din forhandler som fører tilsvarende produkter. Kontakt evt. din kommune for informasjon om resirkulering av emballasje og riktig håndtering av gamle produkter.



### BESKRIVELSE AF DELE

- |  |  |
|--|--|
| 1. Indsugning  | 10. Teleskoprør (PC2265, PC22CUP)                      |
| 2. Mekanisk indikator for fyldt pose                 | 11. Plastikrør (PC2210, PC2230)                        |
| 3. Regulering af sugevne (PC2260, PC2265, PC22CUP)   | 12. Forlængerrør (x2) (PC2260)                         |
| 4. ON/OFF – kontakt                                  | 13. Dobbelt mundstykke til tæpper/hårde gulve          |
| 5. Pedal til ledningsoprulning                       | 14. Kombineret fugemundstykke/børste (PC2230, PC22CUP) |
| 6. Hjul  | 15. Turbomundstykke (Ø)                                |
| 7. Lågåbner til poserum                              | 16. Møbelmundstykke (PC2230, PC22CUP)                  |
| 8. Bærehåndtag                                       | 17. Støvposer  |
| 9. Drejelig slange og håndtag med manuel sugekontrol | 18. Pose (Ø)   |
|  | 19. Vandret opbevaring                                 |
|  | 20. Lodret opbevaring                                  |

### VIGTIGE SIKKERHEDSFORANSTALTNINGER

- Læs denne instruktionsbog omhyggeligt igennem.
- Før støvsugeren tages i brug, skal det kontrolleres, at forsyningsspændingen stemmer overens med den spænding, der angives på mærkepladen.
- Tænd ikke for støvsugeren, hvis den på nogen måde synes beskadiget eller har en beskadiget ledning eller et beskadiget stik. Forsøg ikke selv at reparere støvsugeren. Ved forespørgsler om reparationer eller tilbehør, bedes du kontakte Electrolux Service A/S
- Tag altid stikket ud af kontakten, når støvsugeren ikke er i brug, samt før du rengør eller udfører anden form for vedligeholdelse på støvsugeren.
- Forlad aldrig støvsugeren uden opsyn, når den er tændt. Sørg for, at børn ikke kan komme til støvsugeren.
- Denne støvsuger er kun beregnet til privat brug i hjemmet. Brug støvsugeren som beskrevet i instruktionsbogen.
- Træk ikke i støvsugeren ved hjælp af ledningen. Hiv ikke stikket ud ved at trække i ledningen.
- Anvend ikke støvsugeren på våde overflader eller til at støvsuge væske, mudder, aske eller glødende cigaretstumper. Støvsug ikke brændbare eller eksplosive stoffer eller gasser.
- Hiv ikke støvsugerens stik ud med våde hænder.
- Anvend og opbevar ikke støvsugeren for tæt på varmeapparater, radiatorer, ovne eller lignende.
- Før du begynder støvsugning, skal du fjerne større eller skarpe genstande fra gulvet for at undgå beskadigelse af støvsugerposen og slangen.

### BRUGSVEJLEDNING

- Før støvsugeren tages i anvendelse, skal det sikres, at filtrene sidder korrekt.
- Træk ledningen ud, til den er tilstrækkelig lang, og tilslut støvsugeren til stikkontakten. Et GULT mærke på ledningen angiver den ideelle ledningslængde. Træk ikke ledningen længere ud end til det RØDE mærke.
- Tryk på ON/OFF-knappen for at tænde for støvsugeren. Det anbefales at indstille støvsugeren på MIN, før støvsugeren tændes.
- Ledningen køres tilbage i støvsugeren ved at trykke på ledningsoprulningsknappen med foden og med hånden styre ledningen (PC2260, PC2265, PC22CUP), således at den ikke svipper hårdt tilbage og forårsager skader.

### VEDLIGEHOLDELSE

#### UDSKIFTNING AF STØVSUGERPOSE

- Progress anbefaler at anvende **Menalux** poser og filtre. Disse poser og filtre vil sikre at din støvsuger holder i mange år. Hvis du ønsker at vide mere om **Menalux**, kan du søge information på hjemmesiden: [www.menalux.com](http://www.menalux.com).
- Der skal altid sidde en støvsugerpose i støvsugeren, når den anvendes.
  - Hvis du glemmer at isætte en støvsugerpose eller anbringer den forkert i støvsugeren, kan du risikere, at støvfilteret ikke lukker helt til.
  - Åben støvsugerens låg (billede 21).
  - Fjern støvsugerposen fra holderen. Sæt en ny støvsugerpose ind i beholderen (billede 22).
  - Luk laget og fortsæt støvsugning (billede 21).
  - Vi anbefaler, at støvposen udskiftes efter brug af tæpperenspulver, eller hvis støvsugeren lugter grimt.
  - NB! Brug kun originale støvsugerposer og filtre.

- På intet tidspunkt lempes du på sikkerheden med den skabte støvsuger.
- Anvend aldrig støvsugeren til at støvsuge væske eller andre væsker.
- Afhængig af støvsugerens model, kan støvsugeren have en sikkerhedsafbryder, der stopper støvsugeren, hvis den ikke er korrekt monteret (billede 21).
- Støvsugeren skal altid bruges på en flad overflade.
- Afhængig af støvsugerens model, kan støvsugeren have en sikkerhedsafbryder, der stopper støvsugeren, hvis den ikke er korrekt monteret (billede 21).
- Luk altid støvsugerens låg, når støvsugeren er tændt, og når den ikke er i brug.

PROTEINOMENH ΧΑΡΤΙΝΗ ΣΑΚΟΥΛΑ: **Menalux 1002**

### ΜΠΛΟΚΑΡΙΣΜΕΝΗ ΡΟΗ ΑΕΡΑ ΚΑΙ ΒΡΩΜΙΚΑ ΦΙΛΤΡΑ

- Η σκούπα σταματά αυτόματα αν παρουσιαστεί μπλοκάρισμα στο πέλημα/σωλήνα/λάστιχο ή αν τα φίλτρα είναι βουλωμένα από βρωμιά..
- Αποσυνδέστε τη σκούπα από το ηλεκτρικό ρεύμα και αφήστε την να κρυώσει για περίπου 20-30 λεπτά. Αφαιρέστε το μπλοκάρισμα και/ή καθαρίστε τα φίλτρα.
- Επαναλειοργήστε τη σκούπα.

### ΚΑΘΑΡΙΣΜΟΣ / ΑΝΤΙΚΑΤΑΣΤΑΣΗ ΤΩΝ ΦΙΛΤΡΩΝ

- Τα φίλτρα του κάδου πρέπει να καθαρίζονται όταν προκαλούν μειωμένη απορρόφηση.
- Τα φίλτρα θα πρέπει να αντικαθίστανται τουλάχιστον δύο φορές το χρόνο.
- Πάντοτε λειτουργεί τη σκούπα με τα φίλτρα τοποθετημένα, για να αποφύγετε μειωμένη απορρόφηση.
- Αποσυνδέστε τη σκούπα από το ηλεκτρικό ρεύμα προτού αλλάξετε τα φίλτρα.

#### Καθαρισμός του φίλτρου του κινητήρα

- Τραβήξτε τη σακούλα προς τα πάνω και αφαιρέστε το προστατευτικό φίλτρο του κινητήρα (εικ. 26).
- Πλένετε το φίλτρο και μετά στεγνώστε το εντελώς (εικ.29).
- Εισάγετε το φίλτρο πίσω στη θέση του(εικ. 26, 21).

#### Καθαρισμός του φίλτρου εξαγωγής

- Ανοίξτε το κάλυμμα του φίλτρου εξαγωγής και αφαιρέστε το φίλτρο από τη θέση του(εικ. 27, 28).
- Πλένετε το φίλτρο και μετά στεγνώστε το εντελώς (εικ.29).
- Εισάγετε το φίλτρο πίσω στη θέση του(εικ. 28, 27).

### ΠΡΟΤΕΙΝΟΜΕΝΑ ΦΙΛΤΡΑ

- Μικροφίλτρο Menalux: D09.
- Φίλτρο κινητήρα Menalux: D24.

### ΠΡΟΣΤΑΣΙΑ ΤΟΥ ΠΕΡΙΒΑΛΛΟΝΤΟΣ

- Προσπαθήστε να ανακυκλώσετε τα υλικά συσκευασίας και τις παλαιές συσκευές.
- Το χαρτόνι συσκευασίας μπορεί να πεταχτεί στους κάδους συλλογής χαρτού.
- Ανακύκλωση της συσκευής στο τέλος του κύκλου ζωής της.
- Τα πλαστικά μέρη της συσκευής, φέρουν σήμα αναγνώρισης, ώστε να μπορούν να ανακυκλωθούν στο τέλος του κύκλου ζωής της συσκευής.
- Παρακαλούμε, επικοινωνήστε με τους τοπικούς φορείς.

**ΠΕΡΙΓΡΑΦΗ ΣΥΣΚΕΥΗΣ**

1. Στόμιο απορρόφησης
2. Δείκτης γεμάτης σακούλας
3. Ρυθμιστής ισχύος (PC2260, PC2265, PC22CUP)
4. Διακόπτης έναρξης/λήξης
5. Πλήκτρο επανατύλιξης καλωδίου
6. Ρόδες
7. Πλήκτρο ανοίγματος χώρου σακούλας
8. Λαβή μεταφοράς
9. Λάστιχο
10. Τηλεσκοπικός σωλήνας (PC2265, PC22CUP)
11. Πλαστικοί σωλήνες (PC2210, PC2230)
12. Μεταλλικοί σωλήνες (PC2260)
13. Πέλημα δαπέδου διπλής χρήσης
14. Συνδυασμός πέλματος για στενές (PC2230, PC22CUP)
15. Πέλημα για χαλιά (Ø)
16. Συνδυασμός πέλματος ταπετσαρίες (PC2230, PC22CUP)
17. κοιλότητες/βούρτσες
18. Σακούλα σκόνης (Ø)
19. Οριζόντιο parking
20. Κάθετο parking

**ΥΠΟΔΕΙΞΕΙΣ ΑΣΦΑΛΕΙΑΣ**

- Διαβάστε τις οδηγίες χρήσεως προσεκτικά.
- Πριν χρησιμοποιήσετε τη συσκευή, ελέγξτε ότι η συσκευή συνδέεται σε ρεύμα του οποίου η τάση και το είδος ρεύματος συμφωνούν με τα στοιχεία που αναγράφονται στην πινακίδα της συσκευής.
- Μην θέσετε τη συσκευή σε λειτουργία αν εμφανίζει οποιοδήποτε πρόβλημα.
- Μην επιχειρήσετε να διορθώσετε βλάβες μόνοι σας. Όλες οι εργασίες συντήρησης και επισκευής πρέπει να πραγματοποιούνται από εξουσιοδοτημένα συνεργεία.
- Να βγάζετε πάντα το φως από την πρίζα όταν δεν χρησιμοποιείται τη συσκευή ή προχωρείτε σε καθαρισμό και συντήρηση της σκούπας.
- Να λειτουργεί η συσκευή μόνον εφόσον βρίσκεται υπό την επιτήρησή σας. Να κρατάτε τα παιδιά μακριά από τη συσκευή.
- Η συσκευή αυτή προορίζεται μόνο για οικιακή χρήση. Χρησιμοποιήστε την σκούπα όπως αναφέρεται στις οδηγίες.
- Μην τραβάτε τη συσκευή από το καλώδιο. Μην χρησιμοποιείται τη συσκευή αν είναι φθαρμένο το καλώδιο. Σε περίπτωση φθοράς ή βλάβης του καλωδίου, πρέπει να αντικατασταθεί από εξουσιοδοτημένο συνεργείο. Αυτό δεν καλύπτεται από την εγγύηση.
- Ποτέ μην σκουπίζετε σε βρεγμένους χώρους, υγρά, λάσπη, καυτή στάχτη και αναμμένα αποσιγάρα. Μην σκουπίζετε κοντά σε εύφλεκτα αέρια. Μην σκουπίζετε σκόνη από ασβέστη, τσιμέντο, αλεύρι, κρύες ή ζεστές στάχτες. Τα παραπάνω μπορούν να προκαλέσουν σοβαρές βλάβες στο μοτέρ- βλάβες που δεν καλύπτονται από την εγγύηση.
- Μην βγάζετε το φως από την πρίζα με βρεγμένα χέρια.
- Μην λειτουργείτε την συσκευή κοντά σε καλοριφέρ, φούρνους και κάθε πηγή θερμότητας.
- Πριν θέσετε σε λειτουργία τη σκούπα, μετακινήστε και μαζέψτε μεγάλα και αιχμηρά αντικείμενα, που μπορούν να προκαλέσουν ζημιά στο κάδο συλλογής σκόνης και στο λάστιχο.

**ΟΔΗΓΙΕΣ ΧΡΗΣΕΩΣ**

- Πριν την εκκίνηση ελέγξτε αν τα φίλτρα βρίσκονται στη θέση τους..
- Ξετυλίξτε όσο καλώδιο θεωρείται απαραίτητο και βάλτε το φως στη πρίζα. Ένα ΚΙΤΡΙΝΟ σημάδι δείχνει την ιδανική έκταση του καλωδίου. Μην προεκτείνετε το καλώδιο πέρα από το κόκκινο σημάδι.
- Πιέστε το πλήκτρο έναρξης/λήξης. Είναι προτιμότερο να θέσετε τον ρυθμιστή ισχύος στο ελάχιστο (MIN), προτού ανοίξετε την συσκευή.
- Γιανάρια επανατύλιξε το καλώδιο πιέστε το αντίστοιχα πλήκτρο με το πόδι και ταυτόχρονα οδηγήστε το καλώδιο με το χέρι για την αποφυγή τυχόν ζημιών.
- Μετακινώντας το ρυθμιστή ισχύος προσαρμόζετε την ισχύ (PC2260, PC2265, PC22CUP).
- Επίπεδα θορύβου: 83 dB(A)

**ΣΥΝΤΗΡΗΣΗ****ΑΝΤΙΚΑΤΑΣΤΑΣΗ ΣΑΚΟΥΛΑΣ ΣΚΟΝΗΣ**

Οι σακούλες και τα φίλτρα της Menalux προτιμούνται από την Progress. Η υψηλή ποιότητα των συγκεκριμένων προϊόντων εγγυώνται μεγάλη διάρκεια ζωής για την σκούπα σας.

Για περισσότερες πληροφορίες για τα προϊόντα της Menalux, επισκεφτείτε την ιστοσελίδα μας :  
www.menalux.com.

**ANBEFALEDE POSE**

Menalux 1002 er den godkendte pose til din Progress støvsuger.

**SVÆRT VED AT FINDE EN MENALUX POSE?**

Kan du ikke finde Menalux poser i butikken, så ring: 70 11 74 00.

**BLOKERET LUFSTRØM OG BESKIDTE FILTRE**

- Støvsugeren slukker automatisk, hvis mundstykke/rør/slange er blokerede, eller hvis filtrene er blokeret af snavs.
- Træk støvsugerens stik ud, og lad den afkøle i 45-60 minutter. Fjern blokeringen, og/eller udskift filtrene.
- Tænd for støvsugeren igen.

**RENGØRING/UDSKIFTNING AF FILTRE**

- Støvsugerposen skal udskiftes, hvis indikatoren for fuld støvsugerpose lyser.
- Filtrene bør udskiftes mindst to gange om året, eller når de er tydeligt smudsige.
- Filtrene skal altid være installeret i støvsugeren, når den anvendes, for at undgå formindsket sugeseffekt.
- Træk støvsugerens stik ud, før du rengør filtrene.

**Vedligeholdelse af motorfilter**

- Åben støvsugerens låg (billede 21).
- Fjern filterenheden og rens filtret under den varme hane og lad det tørre (billede 26, 29). Filtringsevnen er nu genetableret. Sæt filterenheden tilbage i maskinen og luk holderen.
- Vær sikker på at filterenheden er placeret korrekt og dækslet er forsvarligt lukket (billede 27, 22). Filtret bør udskiftes mindst én gang hvert andet år.

**Vedligeholdelse af mikrofilter**

- Tryk på clipsen for at åbne filterdækslet (billede 27, 28).
- Fjern filterenheden og rens filtret under den varme hane og lad det tørre (billede 29). Filtringsevnen er nu genetableret. Sæt filterenheden tilbage i maskinen og luk holderen.
- Vær sikker på at filterenheden er placeret korrekt og dækslet er forsvarligt lukket (billede 28, 27). Filtret bør udskiftes mindst én gang hvert andet år.

**ANBEFALEDE FILTRE**

Menalux Motorfilter: D24.

Menalux Mikrofilter: D09.

**MILJØBESKYTTELSE**

- Forsøg at genbruge emballagen og den gamle støvsuger.
- Papemballagen kan anbringes i genbrugscontaineren til papir.
- Anbring plastikposen af polyethylen (PE) i genbrugscontaineren til plast, eller aflever den på en genbrugsstation.
- Aflever polystyrenskummet på en genbrugsstation.

**Genbrug af støvsugeren, når den er udtjent:**

- Plastikkomponenterne er alle markeret med en materialeidentifikation, således at de, ligesom alle de andre materialer, kan blive genbrugt, når støvsugeren skal udskiftes.
- Forhør dig hos dine lokale myndigheder.

**PARÇALARIN TANIMI**

1. Hortum bağlantı yuvası
2. Toz torbası dolum göstergesi
3. Güç kontrolü (PC2260, PC2265, PC22CUP)
4. Açma/Kapama butonu
5. Kablo sarma butonu
6. Tekerlek
7. Toz haznesi açma butonu
8. Taşıma kolu
9. Hortum
10. Teleskopik boru (PC2265, PC22CUP)
11. Plastik borular (PC2210, PC2230)
12. Metal borular (PC2260)
13. İki fonksiyonlu yer başlığı
14. Kombine dar aralık ucu/fırça (PC2230, PC22CUP)
15. Turbo uç (Ø)
16. Döşeme ucu (PC2230, PC22CUP)
17. Toz torbası
18. Bez toz torbası (Ø)
19. Yatay park pozisyonu
20. Dikey park pozisyonu

**ÖNEMLİ EMNİYET ÖNLEMLERİ**

- Bu kullanma kılavuzunu dikkatlice okuyun.
- Cihazı kullanmadan önce şebeke voltajının, bilgi plakasında belirtilen voltaja uyup uymadığını kontrol edin.
- Süpürgeyi, arızalı olması ya da kablusunun veya fişinin hasarlı olması durumunda çalıştırmayınız. Cihazı kendinizin onarmaya çalışmayınız. Tamir ya da yedek parça talepleriniz için Electrolux Yetkili servis ile iletişime geçiniz.
- Kullanılmadığı zamanlarda, temizlik ve tamir esnasında, her zaman süpürgeyi fişini prizden çıkarınız.
- Asla süpürgeyi çalışır durumdayken gözetimsiz bırakmayın. Çocukları cihazdan uzak tutun ve onunla oynamasına izin vermeyin.
- Cihaz sadece ev kullanımı içindir. Cihazı kullanma kılavuzunda belirtilen şekilde kullanınız.
- Cihazı kablusundan çekmeyiniz. Cihazı elektrik fişinden çıkarmak için kablusundan çekmeyiniz. Cihazı hasarlı kablo ile kullanmayınız. Eğer kablo hasarlı ise servis merkezi tarafından değiştirilmelidir. Bu değişim garanti kapsamı dışındadır.
- Süpürgeyi ıslak zeminlerde ya da sıvı, çamur, kül ve sigara izmariti temizlemek için kullanmayınız. Yanıcı ya da patlayıcı nitelikte maddeleri veya gazları süpürmek için kullanmayınız.
- **Yukarıda belirtilen maddeler, süpürge motorunun ciddi olarak hasarlanmasına neden olabilir. Bu sebepten kaynaklanan hasar, garanti kapsamında değildir.**
- Süpürgeyi fişini ıslak elle fişten çekmeyiniz.
- Süpürgeyi ısıtıcılara, radyatörlere, fırınlara vs. yakın çalıştırmayınız.
- Toz haznesinin ve hortumun hasarlanmasını önlemek için, süpürmeye başlamadan önce büyük ve keskin nesnelere zeminde kaldırmayınız.

**KULLANMA TALİMATLARI**

- Süpürgeyi çalıştırmadan önce filtrelerin yerinde olduğundan ve düzgün yerleştirildiğinden emin olun.
- Kabloyu yeteri kadar uzatarak fişini prize takınız. Kablo üzerindeki SARI işaret ideal uzunluğu gösterir. Kabloyu KİMİZİ işareti geçecek şekilde uzatmayınız.
- Açma/ Kapama düğmesine basarak cihazı çalıştırın. Ancak çalıştırmadan önce, güç kontrolünü MIN konuma almanız tavsiye olunur.
- Kabloyu geri sarmak için, ayağınızla kablo sarma butonuna basınız ve kabloyu dolaşarak hasara sebep olmasını engellemek için elinizle tutunuz.
- Emiş gücü, güç kontrol düğmesi hareket ettirilerek ayarlanabilir (PC2260, PC2265, PC22CUP).
- Ses seviyesi:83 dB(A)

**BAKIM****TOZ TORBASININ DEĞİŞTİRİLMESİ**

- Menalux markalı toz torbaları ve filtreler Progress tarafından tavsiye edilmektedir. Bu yüksek kaliteli toz torbaları ve filtreler, Progress markalı elektrikli süpürgeinizin daha uzun ömürlü olmasına katkıda bulunacaktır. Menalux ürünleri hakkında daha fazla bilgi için, lütfen [www.menalux.com](http://www.menalux.com) sitemizi ziyaret ediniz.
- Süpürgeyi toz torbasını yerine yerleştirmeden asla çalıştırmayınız.
  - Eğer toz torbasını yerleştirmeyi unutursanız ya da yuvasına tam oturtmazsanız, bölme kapağı tam olarak kapanmayacaktır.
  - Esnek hortumu çıkardıktan sonra, ön bölmeyi şekil 21'de gösterildiği gibi butona basarak açın.
  - Toz torbasının destek kısmını dikey konuma çevirin.

- Toz torbasını çıkarın ve yenisini yerleştirin (şekil 22).
- Kapağı, 'klik' sesi gelene kadar aşağı doğru bastırarak kapatın (şekil 21).

**TAVSİYE EDİLEN KAĞIT TOZ TORBA:**

**Menalux 1002** kodlu toz torbası, süpürge için onaylanmıştır.

Eğer onaylı Menalux toz torbasını bulmakta zorluk çekerseniz, lütfen TR 0800 211 61 69 numaralı ücretsiz danışma hattımızı arayınız.

**ENGELLENMİŞ HAVA AKIŞI VE KIRLI FİLTRELER**

- Başlık/boru/hortum ünitelerinde tıkanma olduğunda ya da filtreler kir ile bloke olduğunda cihaz otomatik olarak durur.
- Bu durumda, cihazı fişten çekin ve 45-60 dakika soğumasına izin verin. Tıkanıklığı giderin ve/veya filtreleri temizleyin.
- Süpürgeyi yeniden çalıştırın.

**FİLTRELERİN TEMİZLENMESİ/ DEĞİŞTİRİLMESİ**

- Toz torbası, toz torbası dolum göstergesi ışığı yanıyorsa, değiştirilmelidir.
- Filtreler en az yılda iki defa ya da gözle görülür şekilde kirlendiğinde değiştirilmelidir.
- Emiş gücünün azalmasını önlemek için süpürgeyi her zaman filtreler takılı vaziyette çalıştırınız.
- Filtreleri değiştirmeden önce süpürgeyi elektrik akımını kesin.

**Motor filtrenin temizlenmesi**

- Toz torbasını yukarı doğru çekin ve motor koruma filtresini çıkarın (şekil 26).
- Filtreyi musluğun altına tutarak yıkayın ve tamamen kurutun (şekil 29).
- Filtreyi tekrar yerine yerleştirin ve kapağı kapatın (şekil 26, şekil 21).

**Hava çıkış filtresinin temizlenmesi**

- Hava çıkış filtresini çıkarmak için filtre ızgarasını açın ve filtreyi ızgaradan çıkarın (şekil 27, şekil 28).
- Filtreyi musluğun altına tutarak yıkayın ve tamamen kurutun (şekil 29).
- Filtreyi tekrar ızgaraya yerleştirin ve filtre ızgarasını kapatın (şekil 28, şekil 27).

**TAVSİYE EDİLEN FİLTRELER:**

Menalux Mikro Filtre: D09.

Menalux Motor Filtresi: D24.

**ÇEVREYİ KORUMA**

- Ambalaj malzemesini ve eski cihazınızı, geri dönüşümleri yapılabileceğini düşünerek elden çıkarın.
- Karton kutuyu atık kağıt toplama noktasına bırakabilirsiniz.
- Polietilenden (PE) mamul olan plastik torbayı, PE toplama noktasına bırakabilirsiniz.
- Polistirenenden (PS) mamul köpüğü, PS toplama noktasına bırakabilirsiniz.

**Cihazı elden çıkarma**

- Cihazın bütün plastik parçalarında, malzeme tanım bilgileri işaretlenmiştir. Dolayısıyla bu malzemeler, cihaz ömrünü doldurduğunda ve elden çıkarılırken uygun geri dönüşüm noktalarına bırakılabilirler.
- Bu konuda bilgi almak için çevre ile ilgili yerel kurumlara başvurabilirsiniz.

**Teknik özellikler**

Çalışma gerilimi: 230 V/50 Hz, Maksimum Güç: 1600 W

Cihazınızın kullanım ömrü 10 yıldır. Kullanım ömrü üretici ve/veya ithalatçı firmanın cihazınızla ilgili yedek parça temini ve bakım süresini ifade eder.

Electrolux Day.Tuk. Mam. San ve Tic. A.S.

Tarlabasi Bulvarı No. 35

Taksim İstanbul

Tel: 0 212 293 10 20, Fax: 0 212 251 91 44

Ücretsiz Tüketici Danışma Hattı, 0 800 211 61 69

**Üretim Yeri:**

Ningbo Dahua Electric Appliance Co. Ltd.,

No. 547, West Yangming Road

315400 Yuyao, Zhejiang

China