

**GEBRAUCHSANLEITUNG
INSTRUCTION MANUAL
NOTICE D'EMPLOI
HASZNÁLATI UTASÍTÁS
BRUKSANVISNING**

DEUTSCH

Wir beglückwünschen Sie zum Kauf dieses Gerätes, das entworfen und hergestellt worden ist, um Ihnen maximale Sicherheit und hervorragende Leistungen zu bieten. Wir sind sicher, daß Sie damit zufrieden sein werden.

ALLGEMEINE HINWEISE

- Lesen Sie die Sicherheitshinweise und die Gebrauchs- und Wartungsanleitung des Gerätes aufmerksam.
- Bewahren Sie diese Anleitung zum späteren Nachschlagen auf. Sollten Sie das Gerät an eine andere Person weitergeben, so geben Sie ihr auch die Anleitung.
- Lassen Sie keine Teile der Verpackung in Räumen, zu denen Kinder Zugang haben, da es sich um potentielle Gefahrenquellen handelt.
- Stellen Sie vor Einstecken des Netzsteckers sicher, daß die auf dem Typenschild angegebenen Werte der örtlichen Netzspannung entsprechen. Sollte der Netzstecker nicht in die Steckdosen passen, lassen Sie die Steckdosen von qualifiziertem Fachpersonal durch Steckdosen ersetzen, die den Sicherheitsnormen entsprechen. Das doppelt isolierte Gerät benötigt keine Erdung.
- Das Gerät darf nicht von Kindern oder von zum Gebrauch unfähigen Personen benutzt werden.
- Verwenden Sie das Gerät nur zum Säubern im Haushalt.

ENGLISH

Thank you for choosing this appliance which has been designed and manufactured to ensure maximum safety and performance. We are sure you will be satisfied with its use.

GENERAL INSTRUCTIONS

- Carefully read these instructions regarding safety, assembly, use and maintenance of the appliance.
- Keep this manual in a safe place. If you hand the appliance over to another person, remember to include the manual as well.
- Never leave the packaging elements around as they are potential source of risk to children.
- Make sure that the nameplate data of the appliance correspond with your electrical mains supply. Change the sockets with others conforming to safety standards if they do not conform with the plug. The appliance is with double insulation, therefore it does not require grounding (earthing).
- Do not allow children or incapable persons to use the appliance.
- Only use the appliance to clean domestic environments.

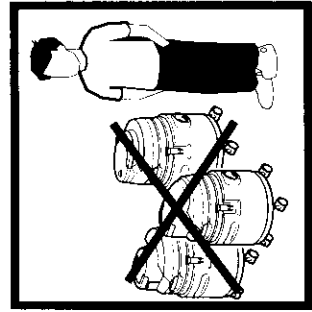
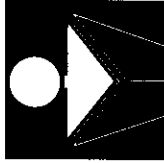

ELECTRICAL CONNECTIONS

(Only applicable to UK)

EARTHED MACHINES

IMPORTANT

240 volt 50 Hz. machines are fitted with a 13 amp. 3 pin moulded plug. If the available socket outlet is not suitable for the plug supplied, the plug must be cut off and an appropriate plug must be cut off and an appropriate plug fitted. The plug thus cut off **MUST BE DESTROYED** for safety reasons before being disposed of.

Machines built for other voltages and frequencies are not normally supplied with a fitted plug.

If it is necessary to fit a plug, the wires in this power supply cord are coloured in accordance with the following code:

GREEN & YELLOW-EARTH
BLUE-NEUTRAL
BROWN-LIVE

GREEN & YELLOW

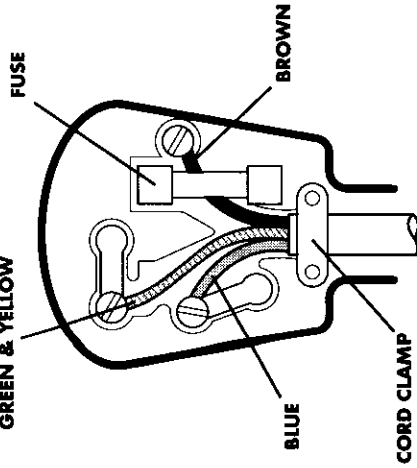

To connect the new plug:

The wire which is coloured green & yellow must be connected to the terminal in the plug which is marked with the letter "E" or by the safety earth symbol or coloured green or yellow.



The wire which is coloured brown must be connected to the terminal in the plug which is marked with the letter "L" or is coloured red or brown.

If the plug to be fitted does not conform to the above notation then consult a qualified electrician.

DOUBLE-INSULATED MACHINES

IMPORTANT

240 volt 50 Hz. machines are fitted with a 13 amp. 3 pin moulded plug. If the available socket outlet is not suitable for the plug supplied, the plug must be cut off and an appropriate plug must be cut off and an appropriate plug fitted. The plug thus cut off **MUST BE DESTROYED** for safety reasons before being disposed of.

Machines built for other voltages and frequencies are not normally supplied with a fitted plug.

If it is necessary to fit a plug, the wires in this power supply cord are coloured in accordance with the following code:

BLUE-NEUTRAL
BROWN-LIVE

FUSE

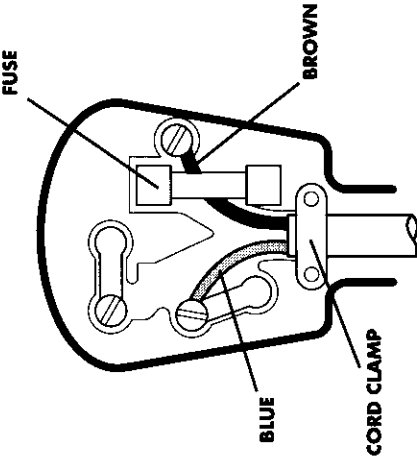

To connect the new plug:

If using a three-pin plug, do not make any connection to the terminal in the plug which is marked with the letter "E" or by the safety earth symbol or coloured green or yellow. This machine is double-insulated and no earth connection is necessary.

The wire which is coloured blue must be connected to the terminal in the plug which is marked with the letter "N" or is coloured black or blue.

The wire which is coloured brown must be connected to the terminal in the plug which is marked with the letter "L" or is coloured red or brown. If the plug to be fitted does not conform to the above notation then consult a qualified electrician.

FRANCAIS

Nous vous remercions d'avoir choisi cet appareil qui a été conçu et réalisé pour garantir la plus grande sécurité et offrir les meilleures performances. Nous sommes persuadés que vous en serez satisfait.

INSTRUCTIONS GENERALES

Lisez attentivement ces instructions concernant la sécurité, le montage, l'utilisation et l'entretien de votre appareil.

Conservez ce manuel. Si vous devez vous séparer de l'appareil, remettez ce manuel à la personne qui l'utilisera.

Ne laissez pas les divers éléments de l'emballage à la portée des enfants, car ils peuvent provoquer des accidents.

Verifiez les valeurs indiquées sur l'étiquette de l'appareil correspondant à celles de votre alimentation électrique. En cas d'incompatibilité de la fiche avec les prises, faites-les remplacer par d'autres conformes aux normes de sécurité. L'appareil est construit en double isolation; la mise à la terre n'est donc pas nécessaire.

Ne laissez pas utiliser l'appareil aux enfants ou aux personnes incapables de s'en servir.

Utilisez l'appareil exclusivement pour le nettoyage d'espaces domestiques.

MAGYAR

Köszönjük, hogy ezt a készüléket választotta, amely úgy lett megtervezve, hogy garantálja a maximális biztonságot és egyben a legmegfelelőbb szolgáltatást nyújtja. Meg vagyunk győződve, hogy meg lesz elégedve ennek a készüléknek a teljesítményével.

ÁLTALÁNOS UTASÍTÁSOK

Olvassa el figyelmesen ezeket a készülékkel kapcsolatos biztonsági, összeszerelési és karbantartási utasításokat.

Őrizze meg ezt a használati utasítást. Ha odaadja valakinek ezt a készüléket adja oda vele az utasításokat is.

Vigyázzon, hogy ne kerüljenek gyerekek kezébe a gép csomagolásához használt anyagok, mert az veszéllyel járhat.

Ellenőrizze, hogy a készülék elhelyeztetésénél feltüntetett feszültség egyezzen az Önök lakásában használt hálózati feszültséggel. Ha a készülék villásdugója nem egyezne a hálózati csatlakozóval, akkor cserélje le azt egy másik szabványos csatlakozóra. Nem kell a készüléket földelni, mert dupla elszigeteléssel lett gyártva.

Ne hagyja, hogy a készüléket gyerekek vagy hozzá nem értő egyének használják.

A készüléket csak házi tisztásra használja.

SVENSKA

Vi vill tacka er för att ni valt denna apparat som har planerats och utveckats för att ge er maximal säkerhet och prestation. Vi är säkra på att ni kommer att bli nöjda med apparaten vid användningen.

FÖRSIKTIGHETSÅTGÄRDER

Läs noggrant dessa anvisningar beträffande säkerheten, hopställningen, användningen och underhållet av apparaten.

Bevara dessa bruksanvisningar; lämna med bruksanvisningen om ni ger bort apparaten till någon annan person.

Förpackningsdelarna kan innebära en fara för barn och får inte lämnas åtkomliga.

Se till att de fakta som angivits på apparatens typskylt stämmer med er nätspänning. Om uttagen ej skulle stämma med kontakten så skall dessa bytas ut till uttag som är i enlighet med gällande säkerhetsnormer. Apparaten är dubbelisolerad och skall därför inte jordas.

Låt inte barn eller olämpliga personer använda apparaten.

Använd endast apparaten till rengöring av hushåll.

DEUTSCH

- Das Netzkabel von Wärmequellen, Öl, scharfen Kanten und rauen Oberflächen fernhalten. Nie am Netzkabel ziehen, um den das Gerät hinterherziehen.
- Gebrauchen Sie nie das Gerät mit nassen Händen oder Füßen oder barfuß.
- Halten Sie die Düsen und die Enden der Saugrohre von Augen und Ohren fern.
- Benutzen Sie das Gerät nicht in Räumen mit entzündbaren Gasen.
- Schalten Sie das Gerät nach dem Gebrauch immer aus.
- Lassen Sie den Netzstecker nicht in der Steckdose, wenn das Gerät nicht benutzt wird.
- Ziehen Sie immer vor Wartungsarbeiten den Netzstecker aus.
- Eventuell erforderliche Reparaturen immer in von unserem Markenzeichen autorisierten Kundendienststellen vornehmen lassen.
- **Verwenden Sie immer Originalersatzteile.**
- Ändern Sie das Gerät nicht ab.
- Bewahren Sie immer das Gerät an einem trockenen Ort ohne Wärmequellen auf. Setzen Sie das Gerät nicht den Wettereinflüssen aus (Regen, Sonneneinstrahlung ...).
- Schneiden Sie das Netzkabel durch, wenn Sie beschließen, das Gerät nicht mehr zu gebrauchen.
- **Für Schäden, die auf den unsachgemäßen Gebrauch des Gerätes zurückgehen bzw. durch abgeänderte Geräte hervorgerufen werden, wird keine Verantwortung übernommen.**
- Keep the mains cable away from sources of heat, oil, sharp edges and rough surfaces. Never pull on the cable to extract from the socket or to move the appliance.
- Never use the appliance with wet hands or feet, or bare feet.
- Keep the nozzles and the suction hose ends away from the ears and eyes.
- Never use the appliance in the vicinity of inflammable gases.
- Turn off the switch after use.
- Do not leave the appliance with the plug in the socket when not in use.
- Remove the plug from the socket before any maintenance work.
- When necessary, always contact the technical service centres authorized by our make.
- **Always use original spare parts.**
- Never modify the appliance.
- Always store the appliance in a dry place away from sources of heat. Never leave the appliance exposed to atmospheric agents (rain, sun etc.).
- Cut the electric cable if you decide no longer to use the appliance.
- **We decline all responsibility for all damages arising from any improper use of the appliance or in cases of tampering with the appliance.**

ENGLISH

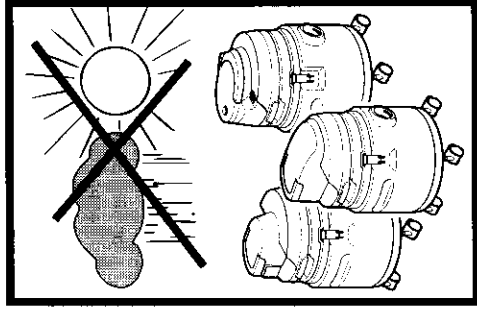
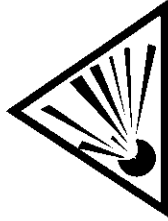

FRANÇAIS

Appuyez sur A l'interrupteur **b** et sur l'interrupteur **a**.

Mettez l'outil électrique en marche. L'aspirateur se met automatiquement en marche au bout de quelques secondes et s'arrête aussitôt que vous éteignez l'outil même.

Si vous utilisez l'appareil pour aspirer des poussières ou des liquides, placez l'interrupteur **b** sur M et mettez en marche ou arrêtez l'aspirateur en agissant sur l'interrupteur **a**. Utilisez les filtres comme indiqué au chapitre précédent.

INSTRUCTIONS PARTICULIÈRES

- Si la puissance d'aspiration diminue, débouchez le tube flexible, les accessoires ainsi que les filtres et videz la cuve.
- Si la cuve est pleine de liquides ou l'appareil se renverse, un dispositif de sécurité arrête l'aspiration et le bruit augmente sensiblement. Éteignez l'appareil, videz la cuve ou redressez l'appareil, puis remettez-le en marche au bout de quelques secondes.

Après l'usage, enroulez le cordon d'alimentation et fixez-le au crochet prévu à cet effet.

ÉCOLOGIE

Les symboles des matériaux employés pour la production d'emballages, composants et accessoires ainsi que le symbole indiquant le recyclage des matériaux sont imprimés sur les pièces à leurs dimensions le permettent. Éliminez ces objets en les déposant dans les conteneurs prévus à cet effet.

L'appareil est conforme à la directive CEE 82/449 relative aux bruits parasites.

MAGYAR

Kapcsolja át a **b** kapcsológombot az A jelre, majd kapcsolja be a gépet az **a** gombbal.

Kapcsolja be az elektromos szerszámot. Pár másodperc múlva beindul automatikusan a készüléke és akkor fog leállni amikor az elektromos szerszámot kikapcsolta.

Ha a készüléket porszívóként használja vagy mint folyadék felszívó, kapcsolja át a **b** gombot az M jelre és kapcsolja be vagy ki a készüléket az **a** kapcsolóval. Az elzáró fejezetekben leírtak szerint használja a szűrőket.

FIGYELEM

- Ha a szívó teljesítmény csökkenne, ellenőrizze, hogy nincsenek-e eldugulva a csövek, a szívófejek vagy a szűrők és ürítse ki a tartályt is.
- Ha a tartály tele van folyadékkal vagy ha felborulna, a gépben egy biztonsági mechanizmus leállítja a szívást amíg a gép sokkal zajosabban fog működni. Ha ez előfordul, kapcsolja ki a készüléket, ürítse ki a tartályt vagy állítsa fel, majd pár másodperc elteltével újra bekapcsolhatja.

Használat után tekerje fel a csatlakozó zsinórt a tartózára.

KÖRNYEZETVÉDELLEM

Az anyagok, amelyek a csomagoláshoz lefektet használna, jelekkel vannak ellátva, amelyeken a méretek ezt megengedi. A megfelelő gyűjtőhelyen dobja ki ezeket a csomagolószalag használt anyagokat.

Ez a készülék megfelel a Közös Piac 82/449-es számú rádió zavaréllékhárítási irányelveinek.

SVENSKA

Tryck på strömbrytaren **b** på A och koppla på apparaten med hjälp av strömbrytaren **a**.

Koppla på elverktyget. Apparaten sätts automatiskt i funktion efter några sekunder och den fränkopplas när ni stänger av elverktyget.

Om apparaten används som dammsugare eller som västkesugare, trycker man på strömbrytaren **b** på M och sätter på och stänger av den med hjälp av strömbrytaren **a**. Använd de filter som angivits i föregående avsnitt.

VARNINGAR

- Om sugkraften avtar skall slang, tillbehören och filtren göras rena samt behållaren tömmas.
- Om behållaren är full av vätska eller om apparaten välter omkula så avbryter en säkerhetsanordning sugningen varvid ljudet ökar påtagligt. Stäng av, läm behållaren eller ställ upp apparaten och sätt på den efter några sekunder.

Efter användningen skall sladden rullas upp och hängas på sladdhållaren.

MILJÖVÅRD

Symbolerna för materialen som använts vid tillverkningen av förpackningarna, komponenterna och tillbehören, likväl som symbolen som anger återvinningstarmågan, finns tryckta på de delar vars dimensioner är tillräckligt stora. Kasta bort dessa föremål i de behållare som är speciellt avsedda för detta ändamål.

Apparaten överensstämmer med EG-normen nr. 82/449 beträffande radioslörning.

DEUTSCH

Stellen Sie den Schalter **a** auf A und schalten Sie das Gerät ein durch Betätigung des EIN-/AUS-Schalters.

Schalten Sie das Elektrowerkzeug ein. Das Gerät wird sich automatisch nach einigen Sekunden einschalten und wird sich ausschalten, wenn Sie das Elektrowerkzeug ausschalten.

Wenn Sie das Gerät als Trocken- oder als Nasssauger benutzen, stellen Sie den Schalter **b** auf M und schalten Sie das Gerät ein und aus durch Betätigung des EIN-/AUS-Schalters **a**. Verwenden Sie die Filter entsprechend den Anleitungen der vorhergehenden Kapitel.

ACHTUNG

● Sollte die Saugwirkung nachlassen, säubern Sie den Schlauch, die Zubehöreile und die Filter und entleeren Sie den Behälter.

● Wenn der Behälter voll ist oder das Gerät umkippt, stoppt das Saugen und das Geräusch des Gerätes wird lauter. Schalten Sie das Gerät aus, leeren Sie den Behälter oder stellen Sie ihn wieder auf und nach einigen Sekunden schalten Sie ihn erneut ein.

Nach dem Gebrauch rollen Sie das Kabel auf und hängen Sie es an den Kabelträger.

UMWELTSCHUTZ

Die Symbole der zur Herstellung von Verpackung, Komponenten und Zubehöreile verwendeten Materialien sowie das Wiederverwertbarkeitssymbol (Grüner Punkt) werden auf die entsprechenden Teile aufgedruckt, wenn deren Abmessungen es erlauben. Diese Teile können über die entsprechenden Sammelnetze entsorgt werden. Das Gerät entspricht der EG-Richtlinie 82/449 über Funkstörungsschutz

ENGLISH

Press switch **b** on A and switch on the appliance by means of switch **a**.

Switch on the power tool: the appliance will start automatically after a few seconds and will be switched off when you switch the power tool off.

When the appliance is used as dry or wet vacuum cleaner, press switch **b** on M and turn the appliance on and off with switch **a**. Use the filters as described in the previous chapter.

SPECIAL REMARKS

● If the suction power decreases, proceed to unplug the hose, accessories and filters; empty the tank.

● If the tank is full of liquid or the machine is overturned, a safety device interrupts suction and the noise level is increased appreciably. Switch off the appliance; empty the tank and place the appliance upright. Wait for a few seconds, then switch it on again.

After use, wind the cable and attach it to the cable holder.

ECOLOGY

The symbols for the materials used in manufacturing the packaging, components and accessories, as well as the recyclability symbol, are stamped on the parts providing their size allows. Dispose of these objects through the appropriate network of reuse collectors.

The appliance conforms with E.E.C. directive 82/449 regarding radio interference.

FRANÇAIS

- N'exposez pas le cordon d'alimentation à des sources de chaleur, à l'huile, à des bords coupants ou à des surfaces rugueuses. Ne le tirez pas pour débrancher la fiche ou pour traîner l'appareil.

- N'utilisez jamais l'appareil avec les mains ou les pieds mouillés ou lorsque vous avez les pieds nus.

- N'approchez pas des yeux et des oreilles les accessoires et les extrémités des tubes d'aspiration.

- N'utilisez pas l'appareil en présence de gaz inflammables.

- Entretien toujours l'appareil après l'emploi.

- Ne laissez pas l'appareil branché lorsqu'il n'est pas utilisé.

- Débranchez toujours l'appareil avant d'effectuer une opération d'entretien quelconque.

- Adressez-vous toujours, si cela est nécessaire, aux services après-vente agréés par notre marque.

- **Utilisez exclusivement des pièces de rechange d'origine.**

- Ne modifiez jamais l'appareil.

- Rangez toujours l'appareil dans un endroit sec et éloigné de toute source de chaleur. Ne le laissez jamais exposé aux agents atmosphériques (pluie, rayons solaires, etc...).

- Coupez le cordon d'alimentation si l'appareil ne doit plus être utilisé.

- **Nous déclinons toute responsabilité en cas de dommages provoqués par une utilisation incorrecte de l'appareil ou dérivant d'appareils manipulés.**

MAGYAR

- A hálózati csatlakozó zsinórát tartás hálózati csatlakozótól, vágó és érdes felületektől távol. Ne húzza ki a dugót és ne hordozza a gépet a zsinór nélkül fogva.

- Soha ne használja a készüléket vizes kézzel, lábbal vagy mezít lábbal.

- Tartsa a szemétől és fülétől távol a szívófejeket és a csövek szívórészeit.

- Ne használja a készüléket gyúlékony anyagok közelében.

- Használat után, mindig kapcsolja ki a gépet.

- Ha nem használja a készüléket, akkor húzza ki a villásdugót a konnektorból.

- Áramtalanítsa a gépet mielőtt bármilyen karbantartási műveletet végezne rajta.

- Ha szükséges, akkor csak a mi vállalatunk javítószoftághoz forduljon.

- **Mindig originál alkatrészt használjon.**

- Soha ne módosítsa a készüléket.

- A gépet mindig száraz helyen tartsa, hőforrásoktól távol. Ne hagyja a gépet légtöri hatóterének kitéve (eső, nap sugarak...)

- Vágja el a gép csatlakoztatási zsinórját ha már nem akarja többet használni.

- **A gyártó nem vállal felelősséget a készülék helytelen használatából adódó károkért.**

SVENSKA

- Låt inte elsladden komma i nära beröring med värmekällor, olja, skarpa kanter eller grova ytor. Dra aldrig i sladden för att ta ur kontakten eller för att dra apparaten efter er.

- Använd aldrig apparaten med fuktiga händer eller fötter eller med bara fötter.

- Låt inte munstyckena eller ändarna på sugrören komma i nära kontakt med ögon och öron.

- Använd inte apparaten i närvaro av brandfarliga gaser.

- Stäng alltid av strömbrytaren efter användningen.

- Dra alltid ur kontakten från vägguttaget när apparaten inte används.

- Dra alltid ur kontakten från vägguttaget före all slags underhåll.

- Om ni har frågor eller problem så vänd er till närmaste serviceverkstad som är auktoriserad genom vårt varumärke.

- **Använd alltid originaldelar.**

- Ändra aldrig på apparatens utföring.

- Ställ alltid tillbaka apparaten på ett torrt ställe och långt ifrån värmekällor. Låt den aldrig utsättas för regn, direkt solljus eller andra atmosfärska faktorer.

- Klipp av nätsladden om ni bestämmer er för att inte använda apparaten längre.

- **Vi avråder oss alltför ansvar för eventuella skador som uppkommit p.g.a. felaktig användning av apparaten eller obehörig hantering.**

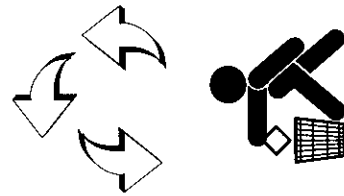
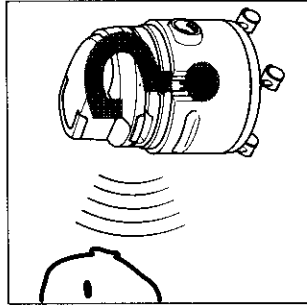
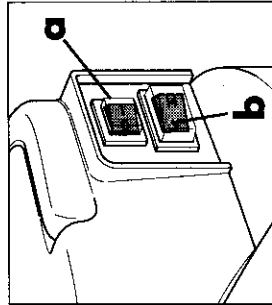

DEUTSCH

Öffnen Sie das Gerät durch Lösen der Verschlussklappen **21** und nehmen Sie die Zubehörteile aus dem Behälter **8**.

Montieren Sie die fünf Räder durch kräftiges Einschieben ihrer Stifte in die entsprechenden Löcher auf der Unterseite des Behälters.

Je nach Gebrauch bereiten Sie das Gerät auf die folgenden beschriebenen Weisen vor.

1 - Geräte mit Papier-, Textil- und Schaumstofffiltern

GERBRAUCH DES GERÄTES ALS TROCKENSAUGER

Stellen Sie das Gerät wie in Abbildung **A** gezeigt auf.

Setzen Sie den Textilfilter **4** unter dem Papierfilter **5** ein und befestigen Sie sie mit dem Gummiband **6**.

△ Trocknen Sie den Behälter **8** gut.

Setzen Sie den Staubbeutel **7** ein. Das Gerät arbeitet auch ohne den Staubbeutel, der Staub sammelt sich im Behälter selbst. Von einem solchen Gebrauch wird jedoch abgeraten.

ENGLISH

To open the appliance, press catches **21** and remove the accessories contained in tank **8**.

Fit the five castors **9** by fully driving each pin into the holes under tank **8**.

Prepare the appliance according to required use as illustrated below.

1 Appliances with paper, cloth and foam filters

HOW TO USE THE APPLIANCE AS A DRY VACUUM CLEANER

Prepare the appliance as shown in figure **A**.

Fit cloth filter **4** under paper filter **5** and secure them with rubber band **6**.

△ Dry tank **8** well inside.

Fit maxi dust bag **7**.

The appliance can operate without the maxi dust bag, the dust is then collected in the tank. However use of this bag is advisable.

FRANÇAIS

EMPLOI COMBINÉ DE L'APPAREIL AVEC UN OUTIL ÉLECTRIQUE

Suivant les versions, préparez l'appareil comme l'indique le schéma **C**.

Montez le filtre à cartouche **2** et le filtre en nylon **3** en suivant les instructions du chapitre ci-dessus.

Introduisez dans l'orifice d'aspiration **25** l'extrémité à baignette de l'un des tubes flexibles, (Ø 32 mm avec adaptateur, Ø 40 mm ou Ø 64 mm) et faites-la tourner dans le sens des aiguilles d'une montre jusqu'à ce qu'elle se bloque.

Introduisez dans l'orifice de l'outil électrique (perceuse, ponceuse, etc...) l'autre extrémité du tube flexible.

Eteignez l'interrupteur **a** et branchez le cordon de l'aspirateur à la prise du secteur; branchez celui de l'outil électrique à la prise de l'aspirateur **c**.

Attachez le cordon de l'appareil au tube flexible avec les anneaux de blocage **24**.

MAGYAR

A KÉSZÜLÉK HASZNÁLATA ELEKTROMOS SZERSZÁMOKKAL

A különböző modellektől függően készíte elő a készüléket a **C** ábrán feltüntetett módon.

Helyezze a készütkébe a szűrőbetétet **2** és a nylon szűrőt **3** az előbbi fejezetekben leírt módon.

Helyezze a szívónyílásba **25** az egyik hajlékony cső megfelelő végét, (Ø 32 mm adapterrel, Ø 40 mm vagy Ø 64 mm) és csavarja be az óra járásával egyirányban rögzítésig.

Helyezze a hajlékony cső másik végét az elektromos szerszám nyílásába.

Kapcsolja ki az **a** kapcsolót, majd dugja be a porzivót a konnektorba, és az elektromos szerszám dugóját **c** a porzivó konnektorjába.

Kapcsolja össze az elektromos szerszám csövét a készütkék hajlékony csövével a rögzítők **24** segítségével.

SVENSKA

ANVÄNDNING AV APPARATEN TILLSAMMANS MED ETT ELVERKTYG

Apparaten iordningställs enligt bild **C**.

Sätt på insatsfiltret **2** och nylonfiltret **3** genom att följa anvisningarna i föregående avsnitt.

För in en av slangarnas bajonettfäring i kopplingshylsan, **25** (Ø 32 mm med passstycke, Ø 40 mm eller Ø 64 mm) och vrid den medsåls tills den låser.

För in slangens andra ända i elverktygets kopplingshylsa.

Stäng av strömbrytaren **a** och anslut apparatens och elverktygets kontakt till dammsugarens uttag **c**.

Sätt samman elverktygets sladd med slangens med hjälp av klämmorna **24**.

DEUTSCH

KOMBINIERTER GEBRAUCH DES GERÄTES MIT EINEM ELEKTROWERKZEUG

Stellen Sie das Gerät wie in Abbildung **C** gezeigt auf.

Montieren Sie den Filtereinsatz **2** und den Nylonfilter **3** entsprechend den Anleitungen der vorhergehenden Kapitel.
Stecken Sie das bajonettförmige Ende einer der Schläuche (Ø 32 mm mit Paßstück, Ø 40 mm oder Ø 64 mm) in den Ansaugstutzen **25** ein und drehen Sie es im Uhrzeigersinn bis zum Einhaken.

Stecken Sie das andere Ende des Schlauches in den Ansaugstutzen des Elektrowerkzeugs ein.

Stellen Sie den EIN-/AUS-Schalter **a** auf AUS und stecken Sie den Stecker des Gerätes in die Steckdose des Stromnetzes und den des Elektrowerkzeugs in die Steckdose des Gerätes **c**.

Vereinigen Sie das Kabel des Elektrowerkzeugs mit dem Schlauch mit Hilfe der Befestigungsclips **24**.

ENGLISH

HOW TO USE THE APPLIANCE WITH A POWER TOOL

Prepare the appliance as shown in figure **C**.

Fit cartridge filter **2** and nylon filter **3** by following the instructions described in the previous chapter.

Snap one of the hose ends into the nozzle **25** (dia. 32 mm with adapter dia. 40 mm or dia. 64 mm) and turn clockwise to lock.

Insert the other hose end into the nozzle of the power tool.

Turn off switch **a** and connect the appliance plug to the mains socket and that of the power tool to the socket on the dry vacuum cleaner **c**.

Secure the power tool cable to the hose with clips **24**.

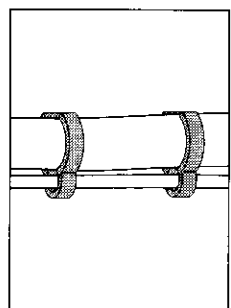
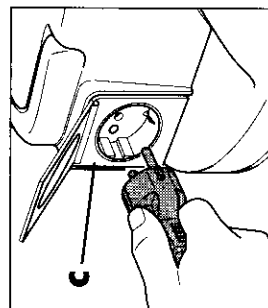
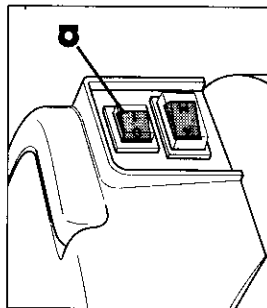
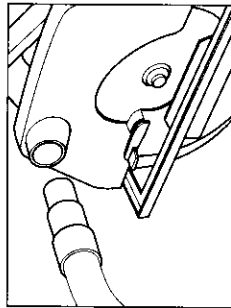
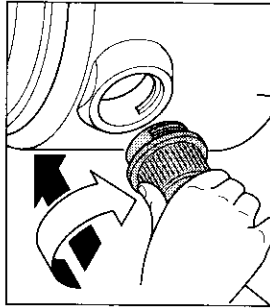

FRANÇAIS

Ouvrez l'appareil en agissant sur les crochets de verrouillage **21** et retirez les accessoires contenus dans la cuve **8**.

Montez les cinq rouleaux **9** en poussant à fond chaque pivot dans les supports situés sous la cuve **8**.

Selon l'usage, préparez l'appareil comme indiqué ci-dessous.

1. Appareils avec filtres en papier, tissu et éponge

EMPLOI DE L'APPAREIL POUR L'ASPIRATION DE POUSSIÈRES

Suivant les versions, préparez l'appareil comme l'indique le schéma **A**.

Montez le filtre en tissu **4** sous le filtre en papier **5** et fixez-les avec l'élastique **6**.

△ Essayez bien l'intérieur de la cuve **8**.

Montez le maxi-sac **7**.

L'appareil peut également fonctionner sans maxi-sac, la poussière étant dans ce cas déposée dans la cuve. Il est cependant conseillé d'utiliser le maxi-sac.

MAGYAR

Nyissa ki a készüléket a kampók **21** segítségével és vegye ki a tartályban **8** elhelyezett kellékeket.

Helyezze be az öt keréket **9** a tartály **8** alján lévő lyukakba.

A használatnak megfelelően készítsse elő a készüléket az alábbiakban leírtak szerint.

1. Papír, vászon és szivacs szűrős készülékek.

A KÉSZÜLÉK HASZNÁLATA MINT PORSZIVÓ

A típustól függően helyezze el a gépet az **A** ábrán feltüntetett módon.

Helyezze a vászon szűrőt **4** a papírszűrő **5** alá és rögzítse azokat a gumikarikával **6**.

△ Szárítsa jól ki a tartályt **8** belülről.

Szerelje fel a maxi-zsákot **7**.

A készülék működhető a maxi-zsák nélkül is és ebben az esetben a por a tartályban gyűlik össze, de ajánlott a maxi-zsák használata.

SVENSKA

Öppna apparaten genom att lossa på hakarna **21** och tag ut tillbehören som finns i behållaren **8**.

Sätt fast de fem hjulen **9** genom att föra in varje bult så långt det går i hålen som finns under behållaren **8**.

Därefter ställer ni i ordning apparaten såsom anges härunder beroende på hur den skall användas.

1 - Apparater med pappersfilter, tygfilter och skumplastfilter

ANVÄNDNING AV APPARATEN SOM DAMMSUGARE

Apparaten iordningställs enligt bild **A**.

Sätt fast tygfiltret **4** under pappersfiltret **5** och fäst dem med gummibandet **6**.

△ Torka behållaren **8** noggrant inuti.

Sätt fast maxipåsen **7**.

Apparaten kan användas utan maxipåsen och dammet samlas då i behållaren, men användning av påsen rekommenderas dock.

DEUTSCH

Befestigen Sie den Deckel **1** mit den Verschlussbügeln **21** am Behälter **8**.

durchs Einschieben des Kabelträgers **a** in die Nut **b** des Behälters **8**.

Setzen Sie das bajonettförmige Ende des Schlauches **10** in den Ansaugstutzen **25** ein und drehen sie es im Uhrzeigersinn bis zum Einhängen.

Sofern nicht bereits montiert, stecken Sie den Handgriff **11** auf das andere Ende des Schlauches **10**.

Stecken Sie die Rohre **13** aufeinander und verbinden Sie sie mit dem Handgriff **11**.

ENGLISH

Fasten lid **1** to tank **8** using catches **21**.

by sliding cable holder **a** into groove **b** of tank **8**.

Snap one end of hose **10** into the nozzle **25** and turn clockwise to lock it.

If not already mounted, insert handle **11** into the other end of hose **10**.

Couple tubes **13** together and connect them to handle **11**.

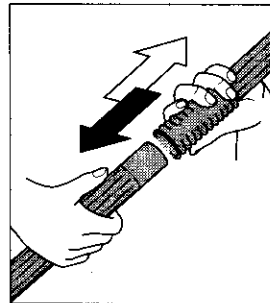
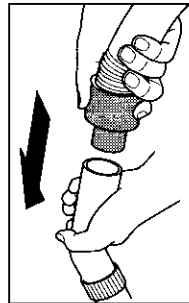
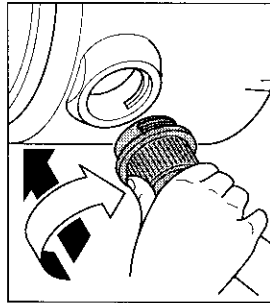
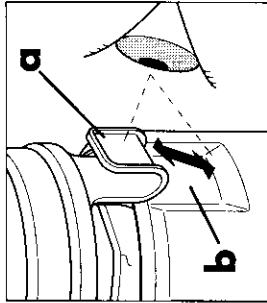
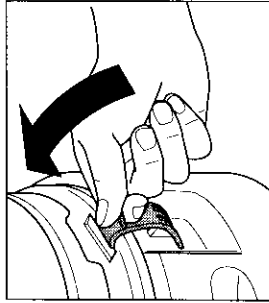

FRANÇAIS

2 - Appareils avec filtres à cartouche et en nylon

EMPLOI DE L'APPAREIL POUR L'ASPIRATION DE POUSSIÈRES OU DE LIQUIDES

Utilisez-le comme aspirateur de poussières en montant aussi bien le filtre à cartouche **2** que celui en nylon **3**.

Utilisez-le comme aspirateur de liquides en ne montant que le filtre en nylon **3**.

Le filtre à cartouche se place en poussant à fond comme illustré.

Faites adhérer la bague du filtre en nylon **3** au bord supérieur de la cuve **8**.

Employez les accessoires et utilisez l'appareil comme indiqué dans les chapitres précédents.

Δ Lorsqu'il est sale, lavez au savon et à l'eau le filtre en nylon **3** et faites-le sécher; remplacez-le s'il est abîmé.

Δ Brossez le filtre à cartouche **2** lorsqu'il est sale. Ne le lavez jamais; remplacez-le lorsqu'il est abîmé.

Pour ôter ce filtre, suivez les indications ci-contre

MAGYAR

2 - Szűrőbetétes és nylon szűrős készülékek

A KÉSZÜLÉK HASZNÁLATA MINT PORSZÍVÓ VAGY MINT FOLYADÉKSZÍVÓ

Ha mint porszívót használja a készüléket, csak a szűrőbetétet **2** és a nylon szűrőt **3** tegye bele.

Ha mint folyadék felszívót használja tegye bele csak a nylon szűrőt **3**.

A szűrőbetétet **2** bele kell nyomni a gépbe (jól nyomja be, hogy teljesen a tartályban legyen).

A tartály **8** felső szélére húzza rá a nylon szűrőt **3** karikáját.

Rakja össze a kellekeket és használja a gépet az előbbi fejezetben leírtak szerint.

Δ Ha piszkos, mossa jól ki szappannal és vízzel a nyílászűrőt **3** és hagyja megszáradni, cserélje le ha szükséges.

Δ Ha a szűrőbetét **2** piszkos, kefélje jól ki. Ezt ne mossa soha meg. Cserélje le ha szükséges.

A szűrőbetétet a rajzon látható módon lehet kivenni.

SVENSKA

2 - Apparater med insatsfilter och nylonfilter

ANVÄNDNING AV APPARATEN SOM DAMMSUGARE ELLER VÄTSKESUGARE

Apparaten används som dammsugare genom att föra in både insatsfilter **2** och nylonfilter **3**.

Apparaten används som vätskesugare genom att endast sätta in nylonfilter **3**.

För in insatsfilter **2** genom tryck (tryck ordentligt så långt det går).

Sätt fast ringen på nylonfilter **3** vid behållarens **8** övre kant.

Utryffa de tillbehör som apparaten är utrustad med och använd apparaten såsom angivits i de föregående avsnitten.

Δ När nylonfilter **3** är smutsigt tvättar man det med tvål och vatten och låter det torka; byt ut nylonfiltert om det är skadat.

Δ Bortsa insatsfilter **2** när det är smutsigt. Tvätta det aldrig. Byt ut insatsfiltert om det är skadat.

För att ta bort filteret skall man förtara på angivet sätt.

DEUTSCH

2 - Geräte mit Filtereinsätzen und Nylonfiltern

GEBRAUCH DES GERÄTES ALS TROCKEN-ODER NASSSAUGER

Gebrauchen Sie das Gerät als Trockensauger, indem Sie sowohl den Filtereinsatz **2** als auch den Nylonfilter **3** einsetzen.

Gebrauchen Sie das Gerät als Naßsauger, indem Sie nur den Nylonfilter **3** einsetzen.

Bauen Sie den Filtereinsatz **2** ein (kräftig andrücken).

Achten Sie darauf, daß der Ring des Nylonfilters **3** gut auf dem oberen Rand des Behälters anliegt.

Benutzen Sie die mitgelieferten Zubehörteile und das Gerät entsprechend den Anleitungen der vorhergehenden Kapitel.

△ Wenn der Nylonfilter **3** schmutzig ist, waschen Sie ihn mit Wasser und Seife und lassen Sie ihn trocknen; ersetzen Sie ihn, wenn er beschädigt ist.

△ Wenn der Filtereinsatz **2** schmutzig ist, reinigen Sie ihn mit einer Bürste. Er darf nie gewaschen werden. Ersetzen Sie ihn, wenn er beschädigt ist.

Zum Entfernen des Filters gehen Sie wie abgebildet vor.

ENGLISH

2 - Appliances with cartridge and nylon filters

HOW TO USE THE APPLIANCE AS A DRY OR WET VACUUM CLEANER

Use as dry vacuum cleaner: by fitting both cartridge filter **2** and nylon filter **3**.

Use as wet vacuum cleaner: by fitting just nylon filter **3**.

Insert cartridge filter **2** using pressure (push it fully down).

Make sure that the ring on nylon filter **3** adheres well to the top edge of tank **8**.

Use the standard accessories and operate the appliance as described in the previous chapters.

△ When dirty, wash nylon filter **3** with soapy water and leave it to dry; change it if damaged.

△ When cartridge filter **2** is dirty, clean it with a brush. Never wash it. Replace it when damaged.

To remove the filter, proceed as illustrated.

FRANÇAIS

Fixez le couvercle **1** à la cuve **8** avec les crochets de verrouillage **21**,

en ayant soin de faire glisser le crochet porte-câble **a** dans la rainure **b** de la cuve **8**.

Introduisez dans l'orifice d'aspiration **25** l'extrémité à baïonnette du tube flexible **10** et faites-la tourner dans le sens des aiguilles d'une montre jusqu'à ce qu'elle se bloque.

Si elle n'est pas montée, placez la poignée **11** à l'autre extrémité du tube flexible **10**.

Reliez entre eux les tubes **13** et raccordez-les à l'extrémité de la poignée **11**.

MAGYAR

Rögzítse a fedőt **1** a tartályra **8** a kampók **21** segítségével,

úgy hogy a kábeltartó **a** becsavarodjon a tartályon **8** lévő mélyedésbe **b**.

Illesse a hajlékony tömlő **10** végét a sziványlábba **25** és forgassa az óra járásával egyirányba míg bezáródik a helyére.

Ha még nincs felszerelve, illesse a fogantyút **11** a hajlékony tömlő **10** másik végére.

Illesse egymásba a csöveket **13** és csatlakoztassa a fogantyúhoz **11**.

SVENSKA

Sätt fast locket **1** på behållaren **8** med hjälp av hakarna **21**,

och låt härvid sladdhållaren **a** löpa i spåret **b** på behållaren **8**.

För in slangens **10** bågnettfattning i kopplingshylsan **25** och vrid den medsols till den låser.

Om handgreppet **11** inte redan är påsatt, förs det in i slangens **10** andra ända.

Sätt ihop rören **13** och anslut dem till handgreppet **11**.

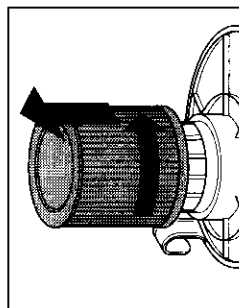
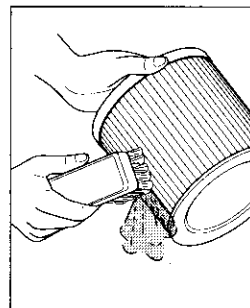
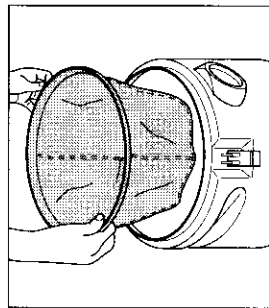
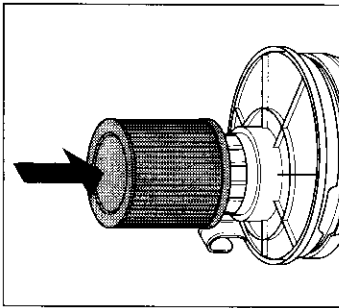

DEUTSCH

Je nach Ausführung, setzen Sie am Ende der Rohre **13** das geeignete Zubehörteil ein:

- Bodendüse **17**, (der Druckknopf ★ bestimmt die Position der Bürsten: für harte Böden werden die Bürsten ausgefahren, für Teppichböden und Teppiche eingezogen);
- Dreieckdüse **16**;
- Aufsatzhalter **19** mit: Bürstendüse **20** für harte Böden; Düse **18** für Teppichböden und Teppiche;
- Fugendüse **15**;
- Bürstendüse **14**.

So montiert ist das Gerät gebrauchsfertig.

Stecken Sie den Netzstecker ein und betätigen Sie den EIN-/AUS-Schalter.

Wenn das Gerät mit einer Vorrichtung zur Einstellung der Saugwirkung ausgestattet ist, können Sie mit der Nutmutter **12** die Saugwirkung einstellen.

ENGLISH

Connect a suitable accessory to the end of the tubes **13** from one of the following:

- floor attachment **17** (push button ★ changes brush position: brushes out for hard surfaces; brushes retracted for carpets);
- triangular nozzles **16**;
- accessory holder, **19** plus: nozzle with bristles **20** for hard surfaces;
- carpet attachment **18**;
- crevice nozzle **15**;
- nozzle with brush **14**.

After assembling these items, the appliance is ready for use.

Connect the plug to the mains socket and press the on/off switch.

If the appliance features a handle with suction control, adjust intensity by using ring nut **12**.

FRANÇAIS

△ Avant de ranger l'appareil, effectuez l'opération illustrée ci-contre en maintenant l'appareil en marche pendant environ 30 secondes, puis videz le liquide aspiré dans la cuve.

Démontez les accessoires à l'inverse les opérations de montage.

△ Lorsqu'il est sale, lavez au savon et à l'eau le filtre en mousse lorsqu'il est sale et laissez-le sécher; remplacez-le lorsqu'il est abîmé.

△ Lavez les accessoires, séchez-les et rangez-les.

MAGYAR

△ Mielőtt elténné használat után a készüléket, hagyja harminc másodpercig még bekapcsolva, ezután öntse ki a tartályban összegyűlt folyadékot. Az összeállítási eljárásokkal ellentétesen szedje szét a készülék kellekeit.

Amikor piszkos massa ki vízzel és szappannal a habszűrőt és szárítsa meg.

△ Cserélje le ha szükséges.

△ Mossa és szárítsa meg a kellekeket és tegye őket a helyükre.

SVENSKA

△ Innan apparaten ställs tillbaka, och under det att den hålls påkopplad i ungefär 30 sekunder, skall man förtara som på det sättet som visas på bild; håll därefter bort vätskan som samlats i behållaren. Tag bort tillbehören på samma sätt som de monterats men i motsatt riktning. När skumplastfiltret är smutsigt tvättar man det med tvål och vatten och låter det torka.

△ Byt ut skumplastfiltret om det är skadat.

△ Tvätta tillbehören, torka dem och sätt tillbaka dem.

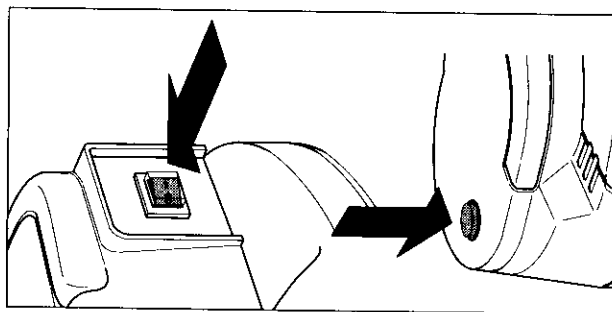
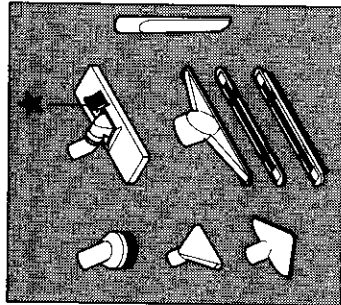

DEUTSCH

Δ Vor dem Wegstellen lassen Sie das Gerät noch etwa 30 Sekunden eingeschaltet und führen Sie die auf der Abbildung gezeigte Bewegung aus. Leeren Sie dann den Behälter.

Zum Auseinanderbauen des Gerätes wie bei der Montage, in umgekehrter Reihenfolge, vorgehen.

Δ Wenn er schmutzig ist, waschen Sie den Schaumstofffilter mit Wasser und Seife und lassen Sie ihn trocknen. Wechseln Sie den Schaumstofffilter, wenn er beschädigt ist.

Δ Waschen Sie die Zubehöerteile, lassen Sie sie trocknen und stellen Sie sie weg.

Δ Before putting the appliance away again, keep it switched on for about 30 seconds and perform the operation shown alongside. Then empty any liquid collected in the tank.

Disassemble the accessories following the assembly operations but in the reverse order.

Δ When dirty, wash the foam filter with soapy water, then dry it. Change the filter when damaged.

Δ Wash the accessories, then dry them and fit them back in place.

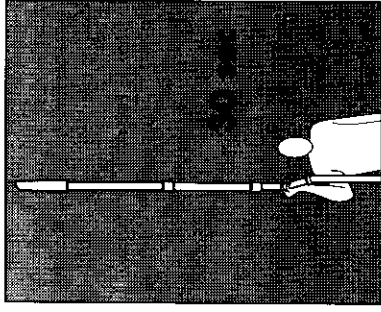

FRANÇAIS

Suivant les versions, montez à l'extrémité des tubes **13** l'accessoire désiré:

- suceur combiné **17** (le bouton ★ agit sur la position des brosses; brosses soies pour des surfaces dures; brosses rentrées pour moquettes et tapis);
- suceur triangulaire **16**;
- porte-accessoires **19** avec: suceur à brosses **20** pour surfaces dures; suceur **18** pour moquettes et tapis;
- suceur plat **15**;
- suceur rond avec brosse **14**.

L'appareil est maintenant prêt à l'emploi.

Appuyez sur l'interrupteur pour mettre l'aspirateur en marche après avoir branché le cordon d'alimentation.

Si l'appareil est équipé d'une poignée avec régulateur d'aspiration, réglez l'intensité en faisant tourner la bague **12**.

MAGYAR

A modelőfű függően helyezze a csövek **13** végére a megfelelő szivókelléket:

- padlózati szivófej **17** (a ★ gomb változtatja a kéfék helyzetét; kemény felületre kint legyen a kefelej, és maradjon bent ha szőnyeget, padlószőnyeget tisztít);
- háromszögű szivófej **16**;
- kellektartó **19**: kefésszivófejjel **20** kemény felülethez; szőnyegszivófejjel **18** szőnyeg és padlószőnyeghez;
- sugárcsővég **15**;
- porszívókefe **14**.

Ha így összeállította a készüléket akkor az használatra készen áll.

Nyomja be a beindító gombot miután bedugta a villásdugót a kennektarba.

Ha van a készüléken szivószabályzó fogantyú, állítsa azt be a megfelelő erősségre a rögzítőgyűrű segítségével **12**.

SVENSKA

För in det lämpliga tillbehöret i yttersta delen av rören **13**:

- golvmunstycke **17** (med hjälp av knappen ★ ändras borstarnas läge: för hårda ytor skall borstarna vara i utdraget läge; för mattor och hälläckande mattor skall borstarna vara i indraget läge);
- triangelformat munstycke **16**;
- tillbehörshållare **19** med: borstmunstycke **20** för hårda ytor; munstycke **18** för mattor och hälläckande mattor;
- plattmunstycke **15**;
- munstycke med borste **14**.

Apparaten är nu klar för användning.

Tryck på strömbrytaren efter att ha anslutit kontakten till eluttaget.

Om apparaten är försedd med ett handgrepp med sugreglage, skall styrkan regleras med hjälp av löpringen **12**.

DEUTSCH

▲ Saugen Sie nie heiße Asche, noch glühende Zigarettenstummel, entzündbare oder korrodierende Stoffe und besonders feine Stäube an.

Falls Sie in dem Staubbeutel **7** deodorierende Produkte verwenden, halten Sie sich sorgfältig an die Anweisungen des Herstellers.

△ Wechseln Sie den Staubbeutel aus, wenn er voll ist. Wechseln Sie den Papierfilter **5** regelmäßig aus. Waschen Sie den Textilfilter **4** und lassen Sie ihn trocknen, wenn er schmutzig ist.

▲ Sollte er beschädigt sein, wird er ausgewechselt. Der Staubbeutel, die Papierfilter und die Textilfilter müssen immer ausgewechselt werden, wenn das Gerät zum Saugen von Fußböden verwendet wird, die mit Reinigungsmitteln behandelt worden sind, da diese Produkte Stoffe enthalten, die das Gerät beschädigen, wenn sie lange darin verbleiben.

Zum Auseinanderbauen des Gerätes wie bei der Montage, in umgekehrter Reihenfolge, vorgehen.

ENGLISH

▲ Never vacuum clean hot ash, burning cigarette stubs, inflammable or corrosive substances, or particularly fine dusts.

If deodorant products are introduced in maxi dust bag **7**, follow the manufacturer's instructions scrupulously.

△ Change the maxi dust bag when full and periodically change paper filter **5**. When dirty, wash cloth filter **4** and leave it to dry; replace it if damaged.

▲ Always change the maxi dust bag, plus paper and cloth filters after using the appliance to clean floors previously treated with detergents in powder form; these contain substances which if left for long in the appliance, cause damage to it.

Disassemble the accessories following the assembly operations but in reverse order.

FRANÇAIS

Si elle n'est pas montée, introduisez la poignée **11** à l'autre extrémité du tube flexible **10**.

Tournez la bague **12** et fermez totalement l'orifice de la poignée **11**.

Reliez entre eux les tubes **13** et raccordez-les à l'extrémité de la poignée **11**.

Selon les versions, montez à l'extrémité des tubes **13** l'accessoire désiré:

- suceur plat **15**;
- suceur triangulaire **16**;
- porte-accessoires **19** et suceur avec bande en caoutchouc **23**.

L'appareil est maintenant prêt à l'emploi.

Appuyez sur l'interrupteur pour mettre l'aspirateur en marche après avoir branché le cordon d'alimentation.

MAGYAR

Ha még nincs felszerelve, illeszse a fogantyút **11** a hajlékony tömlő **10** másik végére.

Csavarja a szorítógyűrűt **12** addig, amíg rá nem zárja a fogantyúra **11**.

Kösse össze a csöveket **13** és kösse rá a fogantyút **11**.

A modellekől függően helyezze a csövek végére a megfelelő szivókelléket **13**:

- sugárcsővég **15**;
- háromszögű szivófej **16**;
- Kellék tartó **19** a megfelelő gumival ellátott szivófejjel **23** felszerelve.

Az ily módon összeállított készülék használatra kész.

Nyomja be a beindító gombot miután a villásdugót bedugta a konnektorba.

SVENSKA

Om handgreppet **11** inte redan är påsatt så förs detta in i slangens **10** andra ända.

Vrid på löpningen **12** tills hålet på handgreppet **11** stängs.

Sätt ihop rören **13** och anslut dem till handgreppet **11**.

För in det lämpliga tillbehöret i den yttersta delen av rören **13**:

- Platt munstycke **15**;
- triangelformat munstycke **16**;
- tillbehörshållare **19** med munstycke med gummisspår **23**.

Apparaten är nu klar för användning.

Tryck på strömbrytaren efter att ha anslutit kontakten till eluttaget.

DEUTSCH

Sofern nicht bereits montiert, verbinden Sie den Handgriff **11** mit dem anderen Ende des Schlauches **10**.

Drehen Sie die Nutmutter **12** bis zum Verschluss des Lochs am Handgriff **11**.

Stecken Sie die Röhre **13** aufeinander und verbinden Sie sie mit dem Ende des Handgriffes **11**.

Je nach Ausführung, setzen Sie am Ende der Röhre **13** das geeignete Zubehörteil ein:

- Fugendüse **15**;
- Dreieckdüse **16**;
- Aufsatzhalter **19** mit Gummistreifendüse **23**.

So montiert ist das Gerät gebrauchsfertig.

Stecken Sie den Netzstecker in die Steckdose ein und betätigen Sie den EIN-/AUS-Schalter.

ENGLISH

Unless already fitted, fit handle **11** into the other end of hose **10**.

Turn ring nut **12** until closing the hole on handle **11**.

Couple tubes **13** together and connect them to handle **11**.

Depending on the versions, insert a suitable accessory into tubes **13** from the following:

- crevice nozzle **15**;
- triangular nozzles **16**;
- accessory holder **19** with the nozzle containing rubber strip **23**.

After assembling these items, the appliance is now ready for use. Plug in the socket to the mains and press the on/off switch.

FRANÇAIS

▲ N'aspirez jamais de cendres chaudes, de bouts de cigarettes allumés, de substances inflammables ou corrosives et de poussières particulièrement fines.

Si vous introduisez dans le maxi-sac **7** des produits désodorisants, conformez-vous scrupuleusement aux instructions du fabricant.

△ Remplacez le maxi-sac lorsqu'il est plein et, périodiquement, le filtre en papier **5**. Lorsqu'il est sale, lavez au savon et à l'eau le filtre en tissu **4** et laissez-le sécher; remplacez-le s'il est abîmé.

▲ Remplacez toujours le maxi-sac ainsi que les filtres en papier et en tissu, après avoir utilisé l'appareil pour aspirer des sols précédemment traités avec des détergents en poudre: ceux-ci contiennent des substances qui, lorsqu'on les laisse trop longtemps dans l'appareil, abîment ce dernier.

Démontez les accessoires en effectuant à l'inverse les opérations de montage.

MAGYAR

▲ Ne szívjon soha fel forró hamut, égo cigarettá csikkeket, gyúlékony anyagokat, maró savakat és különlegesen finom porokat.

Ha szagtalanító szereket használ a maxi-zsákban **7**, gondosan kövesse a gyártó utasításait.

△ Cserélje le a maxi-zsákat ha fele van, és időnként a papírszűrőt **5**. Amikor piszkos a mosás ki vizzel és szappannal a vászonszűrőt **4** és hagyja megszáradni; cserélje le ha szükséges.

▲ Mindig cserélje le a maxi-zsákat, a papír és vászon szűrőket, ha a készüléket portisztószerrel kezelt padlózat utáni tisztításra használta, mert ez a fajta tisztószer káros lehet ha hosszabb időre a készülékben marad.

Az összeállítási eljárásokkal ellentétesen elvégzett műveletekkel szétszerelheti a készüléket.

SVENSKA

▲ Sug aldrig upp varm aska, glödande cigarettimpair, brandfarliga eller frätande lösningar eller damm som är speciellt fint.

Om ni vill sätta in deodorantmedel i maxipåsen **7** så skall tillverkarens anvisningar noggrant iakttagas.

△ Byt ut maxipåsen när den är full och, periodvis, även pappersfiltret **5**. När tygfiltret **4** är smutsigt tvättar man det med tvål och vatten och låter det torka.

▲ Byt ut tygfiltret om det är skadat. Byt alltid ut maxipåsen, pappers- och tygpåsarna om apparaten har använts för dammsugning av golv som innan har behandlats med tvättmedel i pulverform; dessa medel innehåller ämnen som skadar apparaten om de kvarlämnas i den under en längre tid.

Tag bort tillbehören på samma sätt som de monterats men i motsatt riktning.

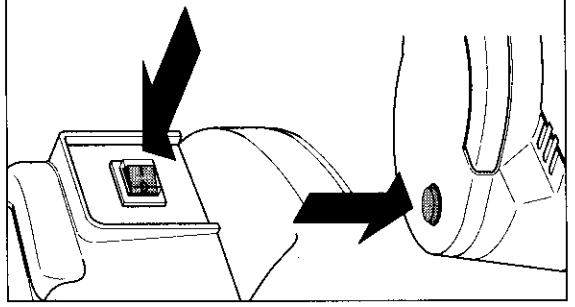
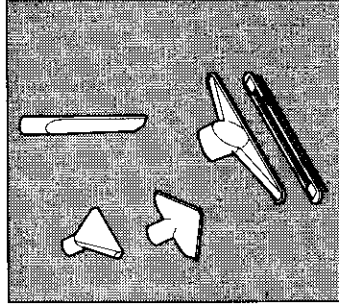
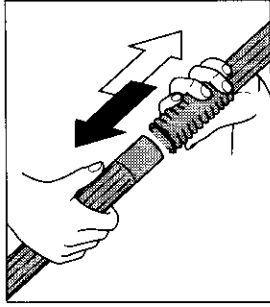
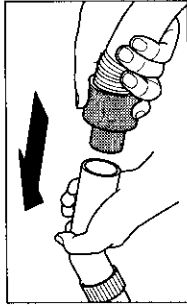

DEUTSCH

GEBRAUCH DES GERÄTES ALS NARBENAUFLÖSER

Stellen Sie das Gerät wie in Abbildung **B** gezeigt auf.

Setzen Sie den Schaumstofffilter **22** ein.

Befestigen Sie den Deckel **1** mit den Verschlussflüßhaken **21** am Behälter **8**,

durchs Einschieben des Kabelträgers **a** in die Nut **b** des Behälters **8**.

Setzen Sie das bajonettförmige Ende des Schlauches **10** in den Ansaugstutzen **25** ein und drehen Sie es im Uhrzeigersinn bis zum Einhaken.

ENGLISH

HOW TO USE THE APPLIANCE AS A WET VACUUM CLEANER

Depending on the versions, prepare the appliance as shown in figure **B**.

Fit foam filter **22**.

Fasten lid **1** to tank **8** using catches **21**,

by sliding cable holder **a** into groove **b** of tank **8**.

Snap one end of hose **10** into the nozzle **25** and turn it clockwise to lock.

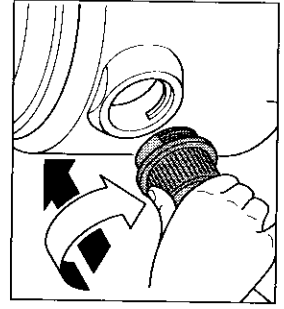
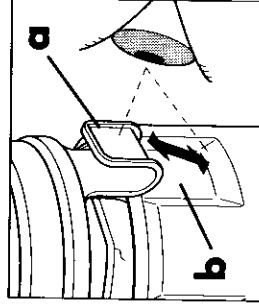
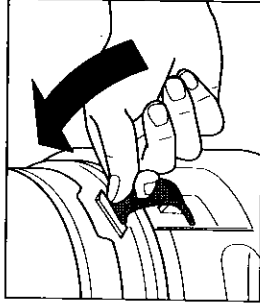
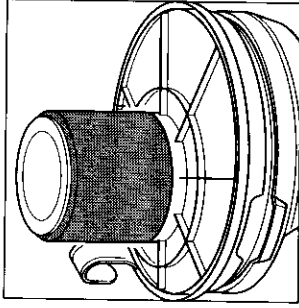

FRANÇAIS

EMPLOI DE L'APPAREIL POUR L'ASPIRATION DE LIQUIDES

Suivant les versions, préparez l'appareil comme l'indique le schéma **B**.

Montez le filtre en mousse **22**.

Fixez le couvercle **1** à la cuve **8** avec les crochets de verrouillage **21**,

en ayant soin de faire glisser le crochet porte-câble **a** dans la rainure **b** de la cuve **8**.

Introduisez dans l'orifice d'aspiration **25** l'extrémité à baïonnette du tube flexible **10** et faites-la tourner dans le sens des aiguilles d'une montre jusqu'à ce qu'elle se bloque.

MAGYAR

A KÉSZÜLÉK HASZNÁLATA FOLYADÉKSZIVÁRÁ

A készülék típusától függően készítsé elő a gépet a **B** ábrán látható módon.

Helyezze a készületekre a habszűrőt **22**.

Erősítse a fedőt **1** a tartályra **8** a kampók **21** segítségével,

úgy, hogy a kábeltartó **a** becsavarodjon a tartályon **8** lévő mélyedésbe **b**.

Illesse a hajlékony tömlő **10** végét a szívónyílásba és forgassa az óra járásával egyirányba míg bezáródik a helyére.

SVENSKA

ANVÄNDNING AV APPARATEN SOM VÄTSKESUGARE

Apparaten iordningställs enligt bild **B**.

Sätt på skumpplastfiltret **22**.

Sätt fast locket **1** på behållaren **8** med hjälp av hakarna **21**,

och låt härvid sladdhållaren **a** löpa i spåret **b** på behållaren **8**.

För in slangens **10** bajonettfäring i kopplingshylsan **25** och vrid den medurs tills den låser.

INHALTSANGABE

ALLGEMEINE HINWEISE	1-3
GEBRAUCH DES GERÄTES ALS TROCKENSAUGER	5-11
GEBRAUCH DES GERÄTES ALS NAßSAUGER	13-17
GEBRAUCH DES GERÄTES ALS TROCKEN-ODER NAßSAUGER	19
KOMBINIERTER GEBRAUCH DES GERÄTES MIT EINEM ELEKTROWERKZEUG	21-23
ACHTUNG	23
UMWELTSCHUTZ	23

DEUTSCH

CONTENTS

GENERAL INSTRUCTIONS	1-3
HOW TO USE THE APPLIANCE AS A DRY VACUUM CLEANER	5-11
HOW TO USE THE APPLIANCE AS A WET VACUUM CLEANER	13-17
HOW TO USE THE APPLIANCE AS A DRY OR WET VACUUM CLEANER	19
HOW TO USE THE APPLIANCE WITH A POWER TOOL	21-23
SPECIAL REMARKS	23
ECOLOGY	23

ENGLISH

TABLES DES MATIERES

INSTRUCTIONS GENERALES	2-4
EMPLOI DE L'APPAREIL POUR L'ASPIRATION DE POUSSIÈRES	6-12
EMPLOI DE L'APPAREIL POUR L'ASPIRATION DE LIQUIDES	14-18
EMPLOI DE L'APPAREIL POUR L'ASPIRATION DE POUSSIÈRES OU DE LIQUIDES	20
EMPLOI COMBINÉ DE L'APPAREIL AVEC UN OUTIL ÉLECTRIQUE	22-24
INSTRUCTIONS PARTICULIÈRES	24
ÉCOLOGIE	24

FRANÇAIS

TARTALOMJEGYZÉK

ÁLTALÁNOS UTASÍTÁSOK	2-4
A KÉSZÜLÉK HASZNÁLATA MINT PORSZÍVÓ	6-12
A KÉSZÜLÉK HASZNÁLATA FOLYADÉKSZÍVÁSRA	14-18
A KÉSZÜLÉK HASZNÁLATA MINT PORSZÍVÓ VAGY MINT FOLYADÉKSZÍVÓ	20
A KÉSZÜLÉK HASZNÁLATA ELEKTROMOS SZERSZÁMOKKAL	22-24
FIGYELEM	24
KÖRNYEZETVÉDELME	24

MAGYAR

INNEHÅLLSFÖRTECKNING

FÖRSIKTIGHETSÅTGÄRDER	2-4
ANVÄNDNING AV APPARATEN SOM DAMMSUGARE	6-12
ANVÄNDNING AV APPARATEN SOM VÄTSKESUGARE	14-18
ANVÄNDNING AV APPARATEN SOM DAMMSUGARE ELLER VÄTSKESUGARE	20
ANVÄNDNING AV APPARATEN TILLSAMMANS MED ETT ELVERKTYG	22-24
VARNINGAR	24
MILJÖVÅRD	24

SVENSKA

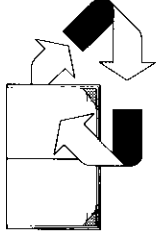
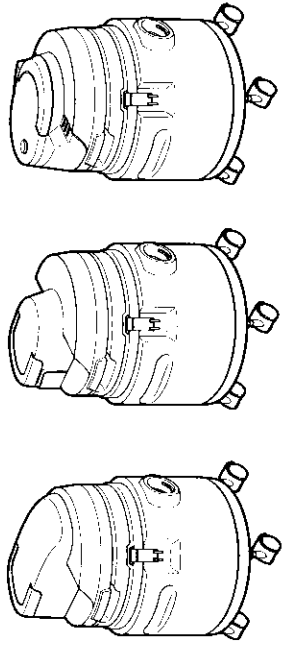

DEUTSCH	ENGLISH	FRANÇAIS	MAGYAR
Um das Gerät nicht zu beschädigen.	In order not to damage the appliance.	Pour ne pas endommager votre appareil.	Hogy ne károsítsa meg a készüléket
Um beste Leistungen zu erreichen und das Gerät lange zu bewahren.	To assure best performance and long life to the appliance.	Pour avoir les meilleures performances et garder longtemps l'appareil.	Hogy készüléket a legmegfelelőbbben működtesse, és minél tovább így megtartsuk.
SVENSKA	RECOMMENDATIONS	CONSEILS	TANÁCSOK
(Läs anvisningarna noggrant) så att ni undviker att det uppstår skador på apparaten.		Läs anvisningarna noggrant så att apparaten bevaras väl och dess prestation blir den bästa.	

VORSICHTSMAßNAHMEN

Um beste Leistungen zu erreichen und das Gerät lange zu bewahren.

RECOMMENDATIONS

To assure best performance and long life to the appliance.

CONSEILS

Pour avoir les meilleures performances et garder longtemps l'appareil.

TANÁCSOK

Hogy készüléket a legmegfelelőbbben működtesse, és minél tovább így megtartsuk.

REKOMMENDATIONER

Läs anvisningarna noggrant så att apparaten bevaras väl och dess prestation blir den bästa.



A

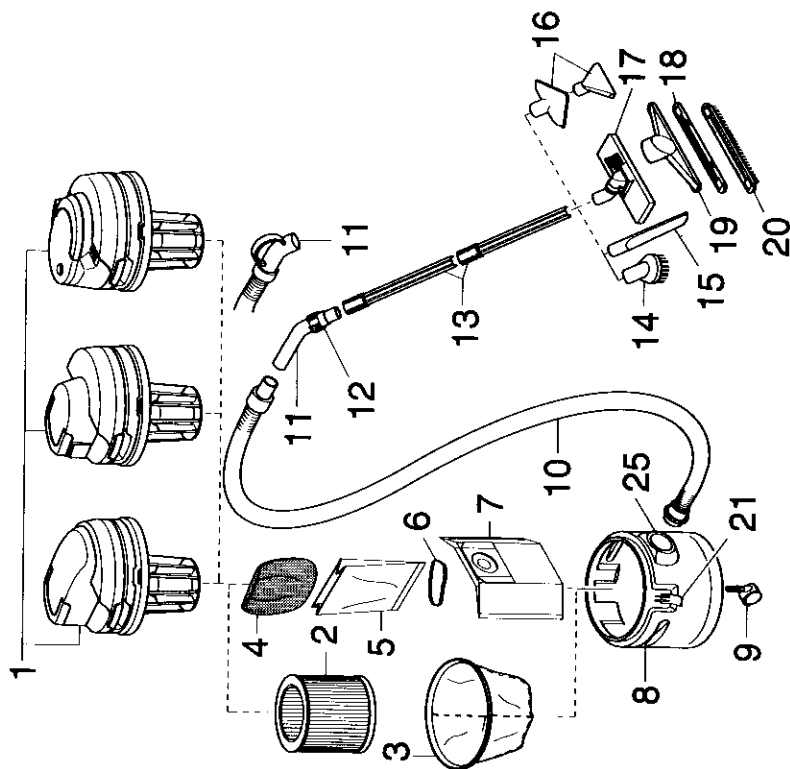

C

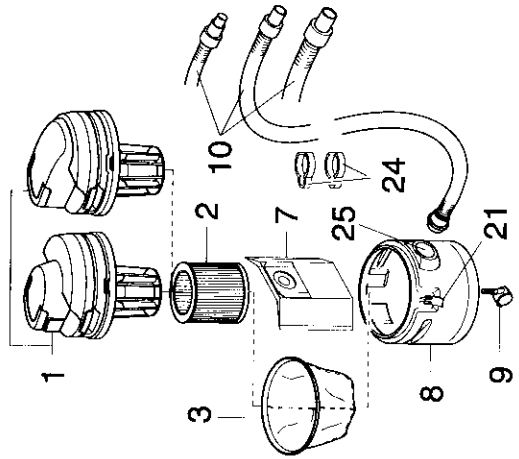

B

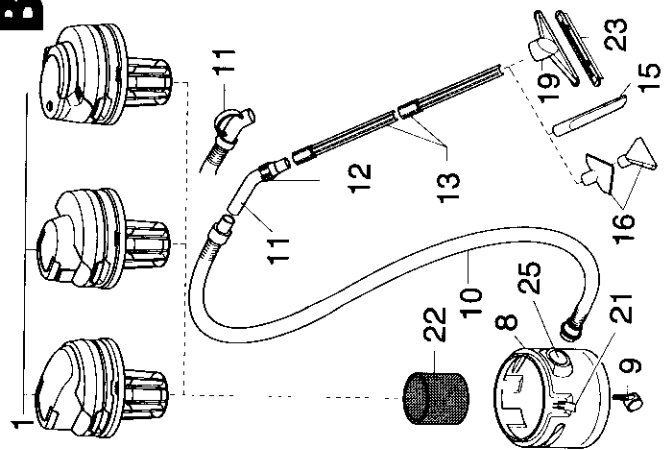

- D** Je nach der gewählten Ausführung wird das Gerät mit einem der drei nebeneinander angeordneten Deckel montiert.
- GB** Depending on the version, the appliance is fitted with one of the three lids shown alongside.
- F** Suivant les versions, l'appareil est équipé d'un des trois couvercles illustrés ci-contre.
- H** A típusától függően, a készülék az itt látható rajzokon lévő egyik fedővel van ellátva.
- S** Sätt ett av de tre locken som visas här bredvid på apparaten, beroende på modellen.

N°	DEUTSCH	ENGLISH	FRANÇAIS	MAGYAR	SVENSKA
1	Deckel	lid	Couvercle	Fedő	Lock
2	Filtereinsatz	Cartridge filter	Filtere à cartouche	Szűrőbetét	Insatsfilter
3	Nylonfilter	Nylon filter	Filtere en nylon	Nylon szűrő	Nylonfilter
4	Textilfilter	Cloth filter	Filtere en tissu	Vászon szűrő	Tygfilter
5	Papierfilter	Paper filter	Filtere en papier	Papír szűrő	Pappersfilter
6	Gummband	Rubber band	Elastique	Gumikarika	Gummband
7	Staubbeutel	Maxi dust bag	Maxi-sac	Maxi-zsák	Maxipåse
8	Behälter	Tank	Cuve	Tartály	Behållare
9	Rad	Castor	Roulette	Kerekek	Hjul
10	Schlauch	Hose	Tube flexible	Hajlékony tömlő	Slang
11	Handgriff	Handle	Poignée	Fogantyú	Handgrepp
12	Nutmutter	Ring nut	Bague	Rögzítőgyűrű	Löpring
13	Rohre	Tube set	Tubes	Csővek	Rör
14	Düse mit Bürste	Nozzle with brush	Suceur rond avec brosse	Porszívókefe	Munestycke med borste
15	Fugendüse	Crevice nozzle	Suceur plat	Sugársővény	Platt Munestycke
16	Dreieckdüse	Triangular nozzle	Suceur triangulaire	Háromszögű szívófej	Triangelformat munestycke
17	Bodendüse	Floor attachment	Suceur combiné	Padlózari szívófej	Golvmunestycke
18	Düse für Teppichböden und Teppiche	Carpet attachment	Suceur pour moquettes et tapis	Szaryeg szívófej	Munestycke för mattor och helfäckande mattor
19	Aufsatzhalter	Accessory holder	Porte-accessoires	Kellértartó	Tillbehållare
20	Bürstendüse	Nozzle with bristles	Suceur à brosses	Kefeszívófej	Borstmunestycke
21	Verschlusshaken	Catch	Crochet de verrouillage	Kampó	Hake
22	Schaumstofffilter	Foam filter	Filtere en mousse	Habszura	Filter i skumplast
23	Düse mit Gummistreifen	Nozzle with rubber strip	Suceur avec bande en caoutchouc	Gumival ellátott szívófej	Munestycke med gummi-spår
24	Befestigungsclips	Clips	Anneau	Rögzítők	Klämmor
25	Ansaugstutzen	Nozzle	Orifice d'aspiration	Szívónyílás	Kopplingshylsa