

**GEBRAUCHSANLEITUNG
INSTRUCTION MANUAL
NOTICE D'EMPLOI
MANUALE D'ISTRUZIONI
GEBRUIKSAANWIJZING**

INHALTSANGABE

ALLGEMEINE HINWEISE	1-3
GEBRAUCH DES GERÄTES ALS TROCKENSAUGER	5-9
GEBRAUCH DES GERÄTES ALS NAßSAUGER	11-13
GEBRAUCH DES GERÄTES ZUR SCHAMPOO-REINIGUNG	15-31
ELEKTRONISCHE EINSTELLUNG DER SAUGWIRKUNG	31
ACHTUNG	31
UMWELTSCHUTZ	33

DEUTSCH

CONTENTS

GENERAL INSTRUCTIONS	1-3
HOW TO USE THE APPLIANCE AS A DRY VACUUM CLEANER	5-9
HOW TO USE THE APPLIANCE AS A WET VACUUM CLEANER	11-13
HOW TO USE THE APPLIANCE FOR SHAMPOOING	15-31
ELECTRONIC POWER CONTROL	31
SPECIAL REMARKS	31
ECOLOGY	33

ENGLISH

TABLES DES MATIERES

INSTRUCTIONS GENERALES	2-4
EMPLOI DE L'APPAREIL POUR L'ASPIRATION DE POUSSIÈRES	6-10
EMPLOI DE L'APPAREIL POUR L'ASPIRATION DE LIQUIDES	12-14
EMPLOI DE L'APPAREIL POUR LE LAVAGE	16-30
VARIATEUR ELECTRONIQUE DE PUISSANCE	32
CONSEILS PARTICULIERS	32
ECOLOGIE	34

FRANÇAIS

INDICE

AVVERTENZE GENERALI	2-4
USO DELL'APPARECCHIO COME ASPIRAPOLVERE	6-10
USO DELL'APPARECCHIO COME ASPIRALIQUIDI	12-14
USO DELL'APPARECCHIO PER IL LAVAGGIO	16-30
REGOLATORE ELETTRONICO DELLA POTENZA	32
AVVERTENZE	32
ECOLOGIA	34



ITALIANO

INHOUD

ALGEMENE OPMERKINGEN	2-4
GEBRUIK VAN HET APPARAAT ALS STOFZUIGER	6-10
GEBRUIK VAN HET APPARAAT ALS ALLESZUIGER	12-14
GEBRUIK VAN HET APPARAAT ALS REINIGINGSAPPARAAT	16-30
ELEKTRONISCHE REGELAAR VAN DE ZUIGKRACHT	32
LET OP	32
MILIEUVRIENDELIJK	34

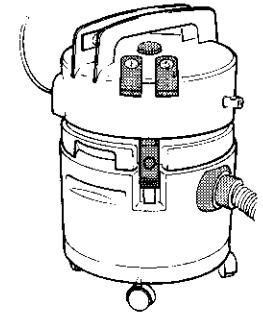
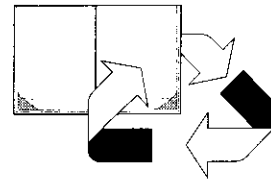
NEDERLANDS



			
DEUTSCH	Um das Gerät nicht zu beschädigen	Um beste Leistungen zu erreichen und das Gerät lange zu bewahren	Vorsichtsmaßnahmen
ENGLISH	In order not to damage the appliance	To assure best performance and long life to the appliance	Recommendations
FRANÇAIS	Pour ne pas endommager votre appareil	Pour avoir les meilleures performances et garder longtemps l'appareil	Conseils
ITALIANO	Per non danneggiare l'apparecchio	Per ottenere le migliori prestazioni e conservare a lungo l'apparecchio	Suggerimenti
NEDERLANDS	Om beschadiging van het apparaat te voorkomen	Om zo goed mogelijke prestaties te verkrijgen en het apparaat zo lang mogelijk in goede staat te houden	Raadgevingen



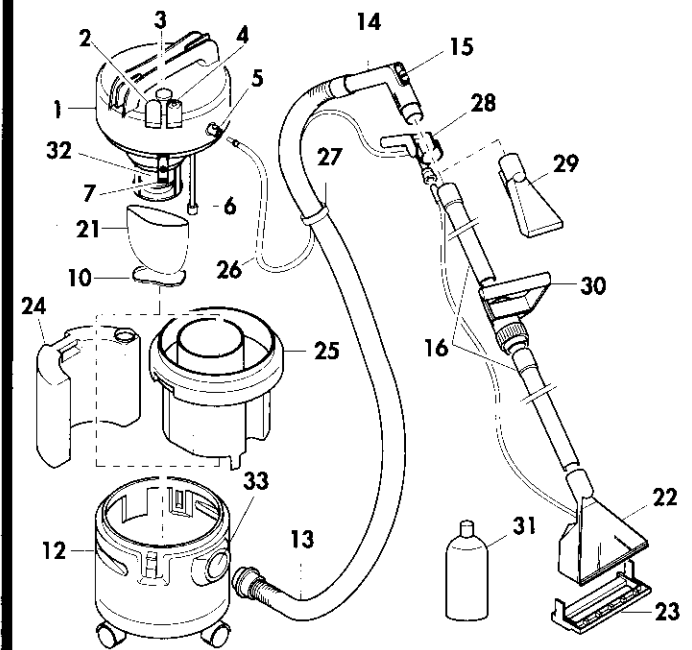
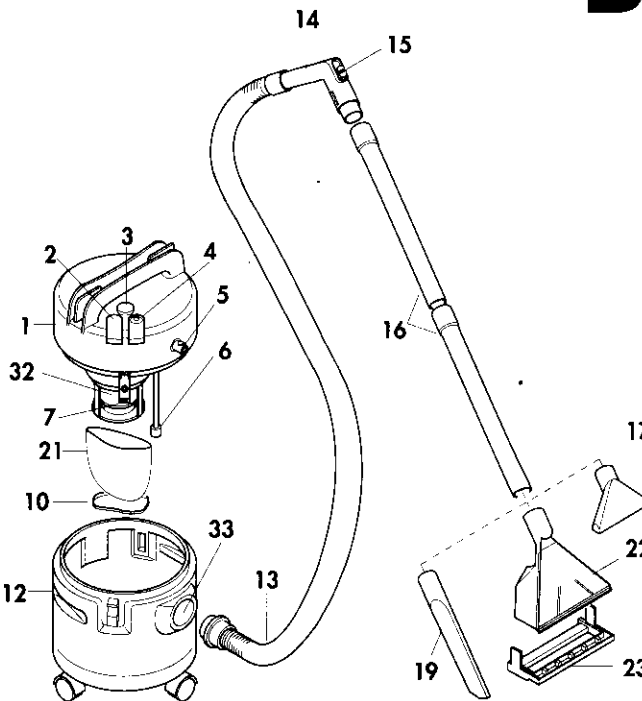
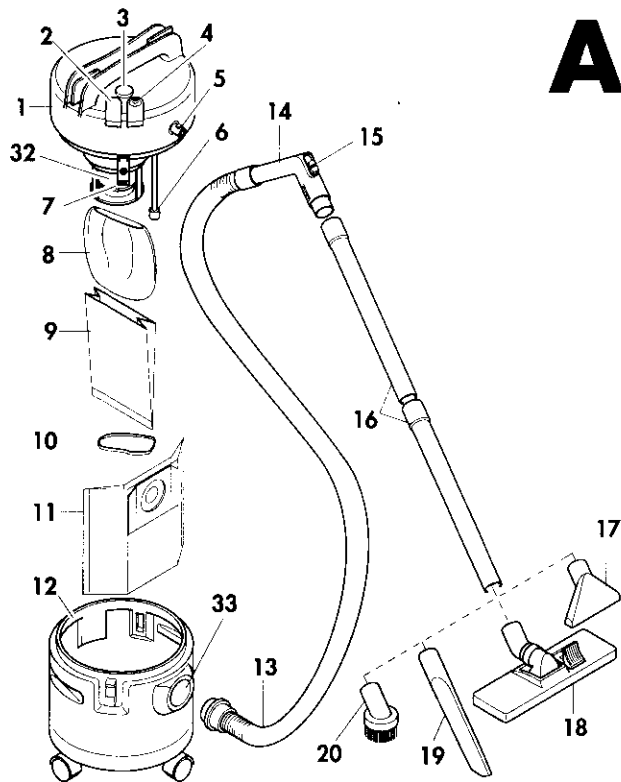

N°	DEUTSCH	ENGLISH	FRANÇAIS	ITALIANO	NEDERLANDS	N°	DEUTSCH	ENGLISH	FRANÇAIS	ITALIANO	NEDERLANDS
	Deckel	Lid	Couvercle	Coperchio	Deksel	18	Bodendüse	Floor attachment	Suceur combiné	Bocchetta per pavimenti	Vloermondstuk
	Ein/Ausschalter	On/Off switch	Interrupteur de mise en marche	Interruttore di accensione	In-en uitschakelaar	19	Fugendüse	Crevice nozzle	Suceur plat	Lancia	Spleetzuigmond
	Leistungsregulierung	Electronic power control	Variateur électronique de puissance	Regolatore elettronico della potenza	Elektronische regelaar van zuigkracht	20	Möbelpinsel	Nozzle with brush	Suceur avec brosse	Bocchetta con spazzola	Meubelmondstuk met borstel
	Schampoopumpenschalter	Pump switch	Interrupteur de la pompe	Interruttore della pompa	In-en uitschakelaar van pomp	21	Schaumstofffilter	Foam filter	Filtre en mousse	Filtro in schiuma	Schuimfilter
	Anschlußstutzen für die Zuleitung der Reinigungslösung	Valve	Valve	Valvola	Ventiel	22	Bodenwaschdüse	Wet suction attachment	Suceur de liquides	Bocchetta aspiraliquidi	Aanzuigmondstuk voor vloeistof
	Reinigungslösungsfiter	Solution filter	Filtre d'aspiration	Filtro di pescaggio	Zuigfilter	23	Aufsatz für Hartböden	Adapter	Adaptateur	Adattatore	Opzetstuk voor gladde vloeren
	Verschlüßhaken	Catch	Crochet de verrouillage	Gancio	Sluithaak	24	Reinigungslösungsbehälter 4 Liter	4-litre container	Réservoir 4 litres	Contentore da 4 litri	Shampooreservoir van 4 liter
	Textilfilter	Cloth filter	Filtre en tissu	Filtro in tessuto	Stoffen filter	25	Reinigungslösungsbehälter 6 Liter	6-litre container	Réservoir 6 litres	Contentore da 6 litri	Shampooreservoir van 6 liter
	Papierfilter	Paper filter	Filtre en papier	Filtro in carta	Papieren filter	26	Zuleitung für die Reinigungslösung	Tube	Petit tube	Tubicino	Shampooslang
	Gummband	Rubber band	Élastique	Elastico	Elastiek	27	Clipse zur Befestigung der Zuleitung	Clips	Bagues de blocage	Fermagli	Klemmen
	Staubbeutel	Maxi dust bag	Maxi-sac	Maxi-sacco	Grote stofzak	28	Sprühdosierungshebel	Spray lever	Manette d'injection	Leva di iniezione	Dosieringsknop
	Behälter	Tank	Cuve	Fusto	Opvangbak	29	Polsterwaschdüse	Upholstery nozzle	Suceur pour tapisseries	Bocchetta per tappezzerie	Mondstuk voor meubelbekleding
	Schlauch	Hose	Tube flexible	Tube flessibile	Slang	30	Verstellbarer Haltegriff	Handle	Poignée	Impugnatura	Handgreep
	Handgriff	Handle	Poignée	Maniglia	Handgreep	31	Reinigungsmittelflasche	Detergent bottle	Flacon de détergent	Flacone detergente	Flacon reinigingsmiddel
	Schieber	Slider	Curseur	Cursore	Schuif	32	Motorschutzfilter	Protective filter	Filtre de protection	Filtro di protezione	Beschermingsfilter: Motorfilter
	Rohre	Tube set	Tubes	Tubi	Buizen	33	Ansaugstutzen	Hose connection	Orifice d'aspiration	Bocchettone	Zuigmond
	Kleine Düse	Triangular nozzle	Petit suceur	Bocchetta triangolare	Driekantig mondstuk						

DEUTSCH

Wir beglückwünschen Sie zum Kauf dieses Gerätes, das entworfen und hergestellt worden ist, um Ihnen maximale Sicherheit und hervorragende Leistungen zu bieten. Wir sind sicher, daß Sie damit zufrieden sein werden.

ALLGEMEINE HINWEISE

- Lesen Sie die Sicherheitshinweise und die Gebrauchs- und Wartungsanleitung des Gerätes aufmerksam.
- Bewahren Sie diese Anleitung zum späteren Nachschlagen auf. Sollten Sie das Gerät an eine andere Person weitergeben, so geben Sie ihr auch die Anleitung.
- Lassen Sie keine Teile der Verpackung in Räumen, zu denen Kinder Zugang haben, da es sich um potentielle Gefahrenquellen handelt.
- Stellen Sie vor Einstecken des Netzsteckers sicher, daß die auf dem Typenschild angegebenen Werte der örtlichen Netzspannung entsprechen. Sollte der Netzstecker nicht in die Steckdosen passen, lassen Sie die Steckdosen von qualifiziertem Fachpersonal durch Steckdosen ersetzen, die den Sicherheitsnormen entsprechen. Das doppelt isolierte Gerät benötigt keine Erdung.
- Das Gerät darf nicht von Kindern oder von zum Gebrauch unfähigen Personen benutzt werden.
- Verwenden Sie das Gerät nur zum Säubern im Haushalt.

ENGLISH

Thank you for choosing this appliance which has been designed and manufactured to ensure maximum safety and performance. We are sure you will be satisfied with its use.

GENERAL NOTES

- Carefully read these instructions regarding safety, assembly, use and maintenance of the appliance.
- Keep this manual in a safe place. If you hand the appliance over to another person, remember to include the manual as well.
- Never leave the packaging elements around as they are potential source of risk to children.
- Make sure that the nameplate data of the appliance correspond with your electrical mains supply. Change the sockets with others conforming to safety standards if they do not conform with the plug. The appliance is with double insulation, therefore it does not require grounding (earthing).
- Do not allow children or incapable persons to use the appliance.
- Only use the appliance to clean domestic environments.

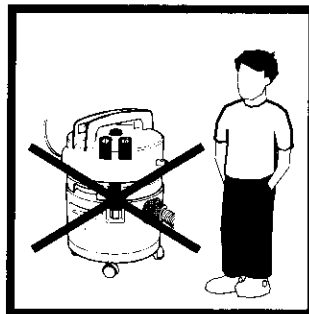
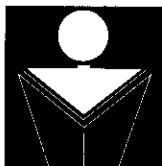

FRANÇAIS

Nous vous remercions d'avoir choisi cet appareil qui a été conçu et réalisé pour garantir la plus grande sécurité et offrir les meilleures performances. Nous sommes persuadés que vous en serez satisfait.

INSTRUCTIONS GÉNÉRALES

- Lisez attentivement ces instructions concernant la sécurité, le montage, l'utilisation et l'entretien de votre appareil.
- Conservez ce manuel. Si vous deviez vous séparer de l'appareil, remettez ce manuel à la personne qui l'utilisera.
- Ne laissez pas les divers éléments de l'emballage à la portée des enfants, car ils peuvent provoquer des accidents.
- Vérifiez si les valeurs indiquées sur l'étiquette de l'appareil correspondent à celles de votre alimentation électrique. En cas d'incompatibilité de la fiche avec les prises, faites-les remplacer par d'autres conformes aux normes de sécurité. L'appareil est construit en double isolation; la mise à la terre n'est donc pas nécessaire.
- Ne laissez pas utiliser l'appareil aux enfants ou aux personnes incapables de s'en servir.
- Utilisez l'appareil exclusivement pour le nettoyage d'espaces domestiques.

ITALIANO

Vi ringraziamo di aver scelto questo apparecchio che è stato progettato e costruito per garantirvi la massima sicurezza e le migliori prestazioni. Siamo certi che dal suo uso ne trarrete soddisfazione.

AVVERTENZE GENERALI

- Leggete attentamente queste istruzioni relative alla sicurezza, al montaggio, all'uso e alla manutenzione dell'apparecchio.
- Conservate questo manuale. Se cedete l'apparecchio ad altra persona, consegnatele anche il manuale.
- Non lasciate gli elementi dell'imballaggio, che sono potenziali fonti di pericolo, alla portata dei bambini.
- Verificate che i valori riportati sull'etichetta dell'apparecchio corrispondano a quelli della vostra rete di alimentazione elettrica. Fate sostituire le prese, con altre conformi alle norme di sicurezza, in caso di non conformità con la spina. L'apparecchio, costruito in doppio isolamento, non richiede il collegamento a terra.
- Non consentite l'uso dell'apparecchio a bambini o incapaci.
- Usate l'apparecchio soltanto per la pulizia degli ambienti domestici.

NEDERLANDS

Wij danken U ervoor dat U dit apparaat uitverkoren hebt. Het is ontworpen en vervaardigd met het idee U een zo groot mogelijke veiligheid en optimale prestatie te bieden. Wij zijn er zeker van dat het gebruik hiervan U tot volle tevredenheid zal stemmen.

ALGEMENE WAARSCHUWINGEN

- Lees aandachtig deze instructies die betrekking hebben op de veiligheid, montage, gebruik en onderhoud van het apparaat.
- Bewaar deze gebruiksaanwijzing. Indien U het apparaat aan iemand anders overhandigt (verkoopt, uitleent), geef hemdan ook deze gebruiksaanwijzing.
- Houd verpakkingsdelen die voor kinderen gevaar kunnen opleveren buiten hun bereik.
- Controleer of de op het etiket vermelde waarden overeenstemmen met die van uw elektrisch net. Mochten de stopcontacten niet passen bij de stekker, breng dan andere van een keurmerk voorziene stopcontacten aan. Voor het dubbel geïsoleerde apparaat hebt U geen stopcontact met randaarde nodig.
- Laat het apparaat niet door kinderen of onbekwame personen gebruikt worden.
- Gebruik het apparaat alleen voor het schoonmaken van ruimten in en om huis.

DEUTSCH

- Das Netzkabel von Wärmequellen, Öl, scharfen Kanten und rauen Oberflächen fernhalten. Nie am Netzkabel ziehen, um den Netzstecker auszuziehen oder das Gerät hinterherzuziehen.
- Gebrauchen Sie nie das Gerät mit nassen Händen oder Füßen oder barfuß.
- Halten Sie die Düsen und die Enden der Saugrohre von Augen und Ohren fern.
- Benutzen Sie das Gerät nicht in Räumen mit entzündbaren Gasen.
- Schalten Sie das Gerät nach dem Gebrauch immer aus.
- Lassen Sie den Netzstecker nicht in der Steckdose, wenn das Gerät nicht benutzt wird.
- Ziehen Sie immer vor Wartungsarbeiten den Netzstecker aus.
- Eventuell erforderliche Reparaturen immer in von unserem Markenzeichen autorisierten Kundendienststellen vornehmen lassen.
- **Verwenden Sie immer Originalersatzteile.**
- Ändern Sie das Gerät nicht ab.
- Bewahren Sie immer das Gerät an einem trockenen Ort ohne Wärmequellen auf. Setzen Sie das Gerät nicht den Wettereinflüssen aus (Regen, Sonneneinstrahlung ...).
- Schneiden Sie das Netzkabel durch, wenn Sie beschließen, das Gerät nicht mehr zu gebrauchen.
- **Für Schäden, die auf den unsachgemäßen Gebrauch des Gerätes zurückgehen bzw. durch abgeänderte Geräte hervorgerufen werden, wird keine Verantwortung übernommen.**

ENGLISH

- Keep the mains cable away from sources of heat, oil, sharp edges and rough surfaces. Never pull on the cable to extract from the socket or to move the appliance.
- Never use the appliance with wet hands or feet, or bare feet.
- Keep the nozzles and the suction hose ends away from the ears and eyes.
- Never use the appliance in the vicinity of inflammable gases.
- Turn off the switch after use.
- Do not leave the appliance with the plug in the socket when not in use.
- Remove the plug from the socket before any maintenance work.
- When necessary, always contact the technical service centres authorized by our make.
- **Always use original spare parts.**
- Never modify the appliance.
- Always store the appliance in a dry place away from sources of heat. Never leave the appliance exposed to atmospheric agents (rain, sun etc.).
- Cut the electric cable if you decide no longer to use the appliance.
- **We decline all responsibility for all damages arising from any improper use of the appliance or in cases of tampering with the appliance.**

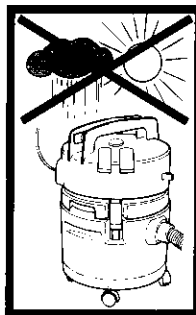

ELECTRICAL CONNECTIONS

(Only applicable to UK)

EARTHED MACHINES

IMPORTANT

240 volt 50 Hz. machines are fitted with a 13 amp. 3 pin moulded plug. If the available socket outlet is not suitable for the plug supplied, the plug must be cut off and an appropriate plug fitted. The plug thus cut off **MUST BE DESTROYED** for safety reasons before being disposed of.

Machines built for other voltages and frequencies are not normally supplied with a fitted plug.

If it is necessary to fit a plug, the wires in this power supply cord are coloured in accordance with the following code:

GREEN & YELLOW-EARTH

BLUE-NEUTRAL

BROWN-LIVE

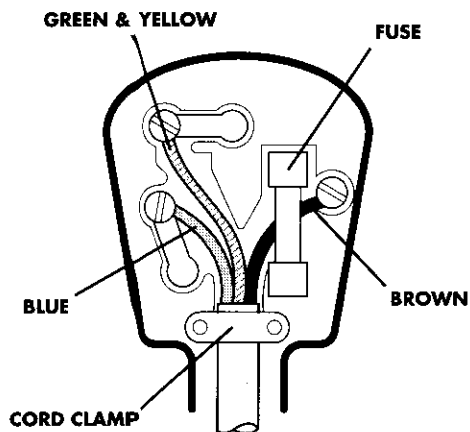

To connect the new plug:

The wire which is coloured green & yellow must be connected to the terminal in the plug which is marked with the letter "E" or by the safety earth symbol or coloured green or green & yellow.



The wire which is coloured brown must be connected to the terminal in the plug which is marked with the letter "L" or is coloured red or brown.

If the plug to be fitted does not conform to the above notation then consult a qualified electrician.

DOUBLE-INSULATED MACHINES

IMPORTANT

240 volt 50 Hz. machines are fitted with a 13 amp. 3 pin moulded plug. If the available socket outlet is not suitable for the plug supplied, the plug must be cut off and an appropriate plug fitted. The plug thus cut off **MUST BE DESTROYED** for safety reasons before being disposed of.

Machines built for other voltages and frequencies are not normally supplied with a fitted plug.

If it is necessary to fit a plug, the wires in this power supply cord are coloured in accordance with the following code:

BLUE-NEUTRAL

BROWN-LIVE

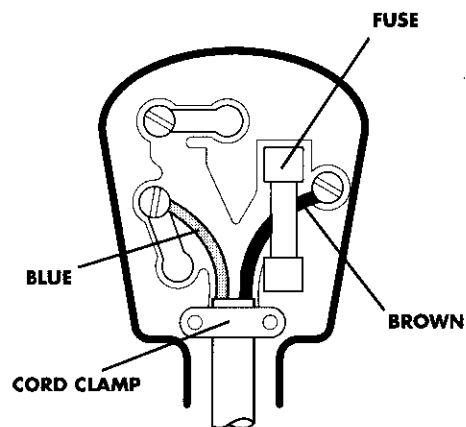

To connect the new plug:

If using a three-pin plug, do not make any connection to the terminal in the plug which is marked with the letter "E" or by the safety earth symbol or coloured green or green & yellow. This machine is double-insulated and no earth connection is necessary.

The wire which is coloured blue must be connected to the terminal in the plug which is marked with the letter "N" or is coloured black or blue.

The wire which is coloured brown must be connected to the terminal in the plug which is marked with the letter "L" or is coloured red or brown. If the plug to be fitted does not conform to the above notation then consult a qualified electrician.

FRANÇAIS

- N'exposez pas le cordon d'alimentation à des sources de chaleur, à l'huile, à des bords coupants ou à des surfaces rugueuses. Ne le tirez pas pour débrancher la fiche ou pour traîner l'appareil.

- N'utilisez jamais l'appareil avec les mains ou les pieds mouillés ou lorsque vous avez les pieds nus.

- N'approchez pas des yeux et des oreilles les accessoires et les extrémités des tubes d'aspiration.

- N'utilisez pas l'appareil en présence de gaz inflammables.

- Eteignez toujours l'appareil après l'emploi.

- Ne laissez pas l'appareil branché lorsqu'il n'est pas utilisé.

- Débranchez toujours l'appareil avant d'effectuer une opération d'entretien quelconque.

- Adressez-vous toujours, si cela est nécessaire, aux services après-vente agréés par notre marque.

- Utilisez exclusivement des pièces de rechange d'origine.

- Ne modifiez jamais l'appareil.

- Rangez toujours l'appareil dans un endroit sec et éloigné de toute source de chaleur. Ne le laissez jamais exposé aux agents atmosphériques (pluie, rayons solaires, etc...).

- Coupez le cordon d'alimentation si l'appareil ne doit plus être utilisé.

- Nous déclinons toute responsabilité en cas de dommages provoqués par une utilisation incorrecte de l'appareil ou dérivant d'appareils manipulés.

ITALIANO

- Tenete il cavo di alimentazione lontano da fonti di calore, olio, bordi taglienti e superfici ruvide. Non tiratelo per staccare la spina o per trainare l'apparecchio.

- Non usate mai l'apparecchio con mani o piedi bagnati o a piedi nudi.

- Tenete lontano da occhi e orecchie le bocchette e le estremità dei tubi di aspirazione.

- Non usate l'apparecchio in presenza di gas infiammabili.

- Spegnete sempre l'interruttore dopo l'uso.

- Non lasciate l'apparecchio, quando non lo utilizzate, con la spina inserita nella presa.

- Togliete la spina dalla presa prima di qualsiasi lavoro di manutenzione.

- Rivolgetevi sempre, se necessario, ai centri di assistenza incaricati dal nostro marchio.

- Usate sempre ricambi originali.

- Non modificate mai l'apparecchio.

- Riponetelo sempre l'apparecchio in luogo asciutto e lontano da fonti di calore. Non lasciatelo mai esposto ad agenti atmosferici (pioggia, raggi solari, ...).

- Tagliate il cavo di alimentazione, se decidete di non utilizzare più l'apparecchio.

- Decliniamo la nostra responsabilità per i danni derivanti da qualsiasi uso improprio dell'apparecchio o da apparecchi manomessi.

NEDERLANDS

- Houd het netsnoer uit de buurt van warmtebronnen, olie, scherpe kanten of ruwe oppervlakten. Trek niet aan het snoer om de stekker uit het stopcontact te halen of om het apparaat voort te trekken.

- Gebruik het apparaat nooit als U natte handen of voeten hebt of op blote voeten loopt.

- Kom niet te dicht met Uw ogen of oren bij de zuigmond of het uiteinde van de stofzuigerpijp.

- Gebruik het apparaat niet als er ontvlambaar gas aanwezig is.

- Zet de schakelaar na gebruik steeds op de stand uit.

- Laat de stekker van het apparaat niet in het stopcontactzitten als U de stofzuiger niet gebruikt.

- Haal de stekker uit het stopcontact voordat U de stofzuiger opent.

- Wend U indien noodzakelijk tot reparatiecentra die ons merk voeren.

- Gebruik altijd originele onderdelen.

- Breng geen wijzigingen aan het apparaat aan.

- Zet het apparaat steeds op een droge plaats weg, ver van warmtebronnen en laat het niet in de regen of in de zon staan.

- Verwijder het netsnoer indien U besluit het apparaat niet meer te gebruiken.

- Wij wijzen elke verantwoordelijkheid af voor schade die voortkomt uit oneigenlijk gebruik van het apparaat of van apparaten waaraan geknoeid is.

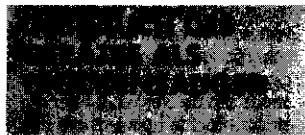

Stellen Sie das Gerät wie in Abbildung A gezeigt auf.

Setzen Sie den Textilfilter 8 unter dem Papierfilter 9 ein und befestigen Sie sie mit dem Gummiband 10.

△ Trocknen Sie den Behälter 12 gut.

Setzen Sie den Staubbeutel 11 ein.

Das Gerät arbeitet auch ohne den Staubbeutel, der Staub sammelt sich im Behälter selbst. Von einem solchen Gebrauch wird jedoch abgeraten.

▲ Setzen Sie den Reinigungslösungsfilter 6 in den Stift unter dem Deckel 1 ein.

Befestigen Sie den Deckel 1 mit den Verschlussclips 7 am Behälter 12.

Der Anschlußstutzen für die Zuleitung der Reinigungslösung 5 am Deckel muß mit dem Ansaugstutzen 33 in einer Linie stehen.



Prepare the appliance as shown in figure A.

Fit cloth filter 8 under paper filter 9 and secure them with rubber band 10.

△ Dry tank 12 well inside.

Fit maxi dust bag 11.

The appliance can operate without the maxi dust bag, the dust is then collected in the tank. However use of this bag is advisable.

▲ Insert solution filter 6 in the pin under lid 1.

Fasten lid 1 to tank 12 using catches 7.

Make sure that valve 5 of the lid is aligned with hose connection 33.

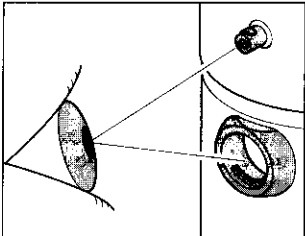
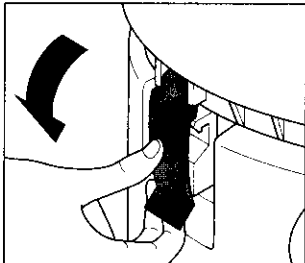
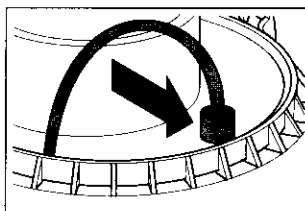
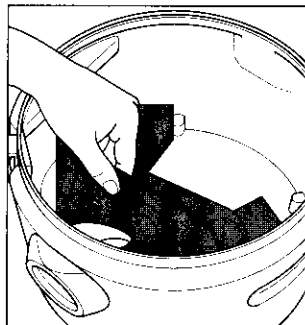
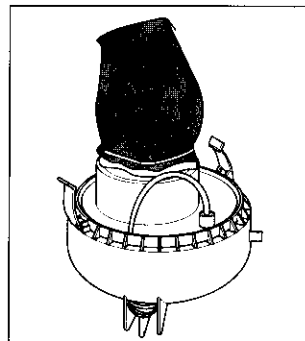

ÉCOLOGIE

Les symboles des matériaux employés pour la production d'emballages, composants et accessoires ainsi que le symbole indiquant le recyclage des matériaux sont imprimés sur les pièces si leurs dimensions le permettent. Le filtre de protection 32, le filtre en mousse 21, l'éponge du filtre d'aspiration 6 et celle de l'adaptateur supplémentaire pour sols rugueux, la bande de l'adaptateur 23 sont eux aussi recyclables. Éliminez ces objets en les déposant dans les conteneurs de récupération prévus à cet effet.

L'appareil est conforme à la directive CEE 82/449 relative aux bruits parasites.

ECOLOGIA

I simboli dei materiali impiegati per la produzione di imballi, componenti e accessori, nonché il simbolo della riciclabilità, sono stampati sulle parti, purché le loro dimensioni lo consentano. Anche il filtro di protezione 32, il filtro in schiuma 21, la spugna del filtro di pescaggio 6 e quella dell'adattatore supplementare per pavimenti rigidi, la striscia dell'adattatore 23 sono riciclabili. Eliminate questi componenti attraverso le apposite reti di raccoglitori.

L'apparecchio è conforme alla direttiva C.E.E. 82/449 relativa ai radiodisturbi.

MILIEU

De symbolen van de gebruikte materialen voor het vervaardigen van verpakking, onderdelen en hulpstukken evenals het recyclingsymbool zijn op de afzonderlijke onderdelen aangebracht, mits de afmeting daarvan dat mogelijk maakte. Ook het beschermingsfilter 32, het schuimfilter 21, het schuim van het zuigfilter 6 en dat van het tweede opzetstuk voor gladde vloeren, de band op het opzetstuk 23 zijn opnieuw te gebruiken. U kunt deze delen weggooien volgens het in Uw land gebruikelijke systeem.

Het apparaat is conform aan de EG richtlijn 82/449 ten aanzien van radiostoring.

DEUTSCH**UMWELTSCHUTZ**

Die Symbole der zur Herstellung von Verpackung, Komponenten und Zubehörteilen verwendeten Materialien sowie das Wiederverwertbarkeitssymbol (Grüner Punkt) werden auf die entsprechenden Teile aufgedruckt, wenn deren Abmessungen es erlauben. Auch der Schutzfilter **32**, der Schaumstofffilter **21**, der Schwamm des ReinigungsLösungsfilter **6** und der des zusätzlichen Aufsatzes für Hartböden, der Band des Aufsatzes für Hartböden **23** sind wiederverwertbar. Diese Teile können über die entsprechenden Sammlernetze entsorgt werden, wenn ein solches System in Ihrem Land bereits aktiv ist.

Das Gerät entspricht der EG-Richtlinie 82/449 über Funkenstörungsschutz.

ENGLISH**ECOLOGY**

The symbols for the materials used in manufacturing the packaging, components and accessories, as well as the recyclability symbol, are stamped on the parts providing their size allows. It is also possible to recycle the protective filter **32**, as well as foam filter **21**, the sponge of solution filter **6**, the sponge of the extra adapter for hard floors, and the strip of adapter **23**. Dispose of these objects through the appropriate network of refuse collectors.

The appliance conforms with E.E.C. directive 82/449 regarding radio interference.

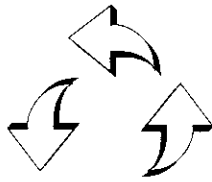
**FRANCAIS**

Préparez l'appareil comme l'indique la figure **A**.

Montez le filtre en tissu **8** sous le filtre en papier **9** et fixez-les avec l'élastique **10**.

△ Essuyez bien l'intérieur de la cuve **12**.

Montez le maxi-sac **11**.

L'appareil peut également fonctionner sans maxi-sac, la poussière étant dans ce cas déposée dans la cuve. Il est cependant conseillé d'utiliser le maxi-sac.

▲ Fixez le filtre d'aspiration **6** au crochet sous le couvercle **1**.

Fixez le couvercle **1** à la cuve **12** avec les crochets de verrouillage **7**.

La valve **5** du couvercle doit être alignée sur l'orifice d'aspiration de la cuve **33**.

ITALIANO

Predisponete l'apparechio come illustrato nella figura **A**.

Montate il filtro in tessuto **8** sotto il filtro in carta **9** e fissateli con l'elastico **10**.

△ Asciugate bene all'interno il fusto **12**.

Montate il maxi-sacco **11**.

L'apparechio può funzionare senza maxi-sacco e la polvere si raccoglie allora nel fusto; se ne consiglia tuttavia l'utilizzo.

▲ Inserite il filtro di pescaggio **6** nel perno sotto il coperchio **1**.

Fissate il coperchio **1** al fusto **12** con i ganci **7**.

La valvola **5** del coperchio deve essere allineata al bocchettone **33**.

NEDERLANDS

Zet het apparaat in elkaar zoals op tekening **A** is afgebeeld.

Plaats het stoffen filter **8** onder het papieren filter **9** en zet het met het elastiek **10** vast.

△ Droog de opvangbak **12** van binnen goed uit.

Plaats de grote stofzak **11**.

Het apparaat kan zonder grote stofzak functioneren en dan wordt het stof rechtstreeks in de opvangbak opgevangen; dit raden wij U echter af.

▲ Plaats het zuigfilter **6** in de pin onder aan het deksel **1**.

Bevestig het deksel **1** met behulp van de haken **7** aan de opvangbak **12**.

Het ventiel **5** moet zich op één lijn met de zuigmond **33** bevinden.

DEUTSCH

Setzen Sie das bajonettförmige Ende des Schlauchs **13** auf den Ansaugstutzen **33** ein und drehen Sie es im Uhrzeigersinn bis zum Einhaken.

Stecken Sie die Rohre **16** aufeinander und verbinden Sie sie mit dem Ende des Handgriffes **14**.

Setzen Sie am Ende der Rohre das geeignete Zubehörteil ein:
- Bodendüse **18**, (der Druckknopf ★ bestimmt die Position der Bürsten: für harte Böden werden die Bürsten ausgefahren, für Teppichböden und Teppiche eingezogen);
- Dreieckdüse **17**;
- Fugendüse **19**;
- Möbelpinsel **20**.

So montiert ist das Gerät gebrauchsfertig.

Stecken Sie den Netzstecker ein und betätigen Sie den Ein/Ausschalter **2**.

Das Gerät ist mit einer Vorrichtung zur Einstellung der Saugwirkung ausgestattet. Mit dem Schieber **15** können Sie die Saugwirkung einstellen.

ENGLISH

Snap one end of hose **13** into connection **33** and turn clockwise to lock it.

Couple tubes **16** together and connect them to handle **14**.

Connect a suitable accessory to the end of the tube set chosen from one of the following:
- floor attachment **18** (push button ★ changes brush position: brushes out for hard surfaces; brushes retracted for carpets);
- triangular nozzle **17**;
- crevice nozzle **19**;
- nozzle with brush **20**.

After assembling these items, the appliance is ready for use.

Connect the plug to the mains socket and press the on/off switch **2**.

The appliance is provided with suction control. To adjust intensity of suction, move slider **15**.

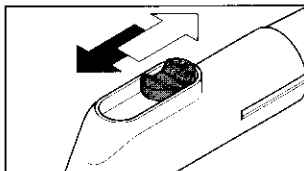
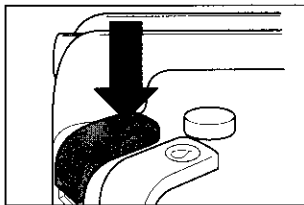
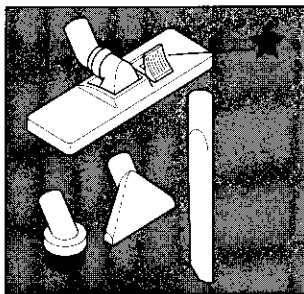
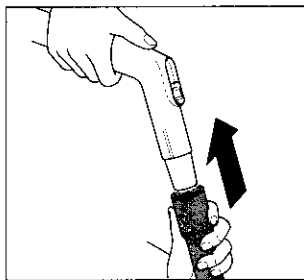
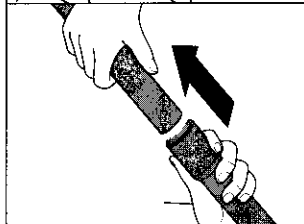
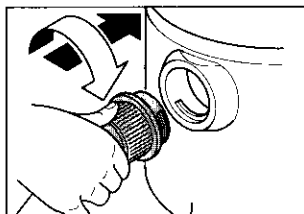

FRANÇAIS

VARIATEUR ELECTRONIQUE DE PUISSANCE

Lorsque l'appareil est équipé de ce dispositif **3**, la puissance d'aspiration peut être réglée comme suit: tournez le bouton dans le sens des aiguilles d'une montre pour l'augmenter et dans le sens contraire aux aiguilles d'une montre pour la diminuer.

CONSEILS PARTICULIERS

▲ N'utilisez jamais l'appareil sans le filtre de protection **32**. Il protège le moteur. Placez-le dans son logement, au-dessous des dents de blocage. Lorsqu'il est sale, lavez-le à l'eau et au savon, laissez-le sécher; remplacez-le s'il est abîmé.

○ L'appareil s'éteint automatiquement en cas de surchauffe du moteur. Dans ce cas, agissez sur les interrupteurs et laissez refroidir l'appareil avant de le réutiliser.

○ Si la puissance d'aspiration diminue, débouchez le tube flexible, les accessoires ainsi que les filtres et videz la cuve. Si la cuve est pleine de liquides ou l'appareil se renverse, un dispositif de sécurité arrête l'aspiration et le bruit augmente sensiblement. Eteignez l'appareil, videz la cuve ou redressez l'appareil, puis remettez-le en marche au bout de quelques secondes.

○ Ne posez jamais le couvercle **1** comme l'illustre la figure. S'il se renverse, les crochets de verrouillage **7** peuvent se briser. Posez-le comme l'illustre la figure.

Après l'emploi, enroulez le cordon d'alimentation autour des ailettes situées à l'intérieur de la poignée qui se trouve sur le couvercle **1**.

ITALIANO

REGOLATORE ELETTRONICO DELLA POTENZA

Negli apparecchi dotati di questo dispositivo **3**, regolate la potenza di aspirazione come segue: ruotate la manopola in senso orario per aumentarla; in senso antiorario per diminuirla.

AVVERTENZE

▲ Non usate mai l'apparecchio senza il filtro di protezione **32**. Ne salvaguarda il motore. Inseritelo nella sua sede, sotto gli appositi denti di tenuta. Quando è sporco, lavatelo con acqua e sapone, lasciatelo asciugare; sostituitelo se danneggiato.

○ L'apparecchio si spegne automaticamente in caso di surriscaldamento del motore. Spegnete allora gli interruttori e lasciatelo raffreddare prima di riutilizzarlo.

○ Se la potenza di aspirazione diminuisce, disostruite tubo flessibile, accessori, filtri e svuotate il fusto. Se il fusto è pieno di liquidi o l'apparecchio si rovescia, un dispositivo di sicurezza interrompe l'aspirazione e il rumore dell'apparecchio aumenta sensibilmente; spegnetelo, svuotate il fusto e raddrizzate l'apparecchio e riaccendetelo dopo alcuni secondi.

○ Non posate mai il coperchio **1** come indicato. Se si capovolge, i ganci **7** si possono rompere. Posatelo come illustrato.

Dopo l'uso, avvolgete il cavo intorno alle alette situate all'interno della maniglia sopra il coperchio **1**.

NEDERLANDS

ELEKTRONISCHE REGELING VAN DE ZUIGKRACHT

Bij de apparaten die met deze voorziening **3** zijn uitgerust kunt U de zuigkracht als volgt regelen: draai de knop tegen de richting van de wijzers van de klok in om de zuigkracht te vergroten; met de wijzers mee om deze te verminderen.

LET OP

▲ Gebruik het apparaat nooit zonder het beschermingsfilter **32**. Hiermee beschermt U de motor. Plaats het op zijn plaats, onder de speciaal tandjes die het moeten vasthouden. Als het vuil is was het dan met water en zeep, laat het drogen; vervang het als het beschadigd is.

○ Het apparaat schakelt zich vanzelf uit mocht de motor oververhit raken. Druk dan op de aan-uit schakelaar en laat het apparaat afkoelen alvorens het opnieuw te gebruiken.

○ Als de zuigkracht afneemt, controleert U de slang, hulpstukken, filters en verwijdert U eventuele obstakels en leegt de opvangbak. Als de opvangbak vol is of als het apparaat omvalt, onderbreekt een veiligheidsvoorziening de werking en het geluid dat door het apparaat wordt voortgebracht neemt aanmerkelijk toe; schakel het uit, leeg de opvangbak of zet het apparaat overeind en schakel het na enkele seconden opnieuw in.

○ Plaats nooit het deksel **1** zoals afgebeeld. Als het omvalt kunnen de haken **7** kapot gaan. Plaats het zoals afgebeeld is.

Na gebruik wikkel U het snoer rond de snoerhouders aan de binnenzijde van het handvat op het deksel **1**.

DEUTSCH

ELEKTRONISCHE EINSTELLUNG DER SAUGWIRKUNG

Bei mit dieser Vorrichtung **3** ausgestatteten Geräten kann die Saugwirkung folgendermaßen eingestellt werden: zum Erhöhen der Saugwirkung drehen Sie den Drehknopf im Uhrzeigersinn, zur Reduzierung im Gegenuhrzeigersinn drehen.

ACHTUNG

▲ Benutzen Sie nie das Gerät ohne Motorschutzfilter **32**. Setzen Sie den Motorschutzfilter in seine Position, unter die dafür bestimmten Haltezähne. Wenn der Filter schmutzig ist, waschen Sie ihn mit Wasser und Seife und lassen Sie ihn trocknen. Wechseln Sie den Filter, wenn er beschädigt ist.

○ Bei Motorüberhitzung schaltet das Gerät automatisch ab. Stellen Sie das Gerät ab und lassen Sie es vor dem erneuten Gebrauch abkühlen.

○ Sollte die Saugwirkung nachlassen, säubern Sie den Schlauch, die Zubehörteile und die Filter und entleeren Sie den Behälter. Wenn der Behälter voll ist oder das Gerät umkippt, stoppt das Saugen und das Geräusch des Gerätes wird lauter. Schalten Sie das Gerät aus, leeren Sie den Behälter oder stellen Sie ihn wieder auf und nach einigen Sekunden schalten Sie ihn erneut ein.

○ Legen Sie nie den Deckel **1** wie in der Abbildung gezeigt nieder. Beim Umkippen des Deckels können die Verschlussklappen **7** beschädigt werden. Legen Sie ihn wie gezeigt auf.

Rollen Sie nach dem Gebrauch das Kabel in den Rippen im Inneren des Tragegriffs auf dem Deckel **1** auf.

ENGLISH

ELECTRONIC POWER CONTROL

For those appliances provided with this control **3**, proceed to adjust the power as follows: turn the knob clockwise to increase power; anti-clockwise to decrease power.

SPECIAL REMARKS

▲ Never use the appliance without protective filter **32**. It safeguards the motor. Insert it in its seat under the special holder claws. When the filter is dirty, wash it with soapy water and leave it to dry; replace it if damaged.

○ The appliance is automatically switched off if the motor becomes overheated. In this case, turn off the switches and leave the motor to cool before reusing the appliance.

○ If the suction power decreases, proceed to unclog the hose, accessories and filters; empty the tank. If the tank is full of liquid or the machine is overturned, a safety device interrupts suction and the noise level is increased appreciably. Switch off the appliance; empty the tank and place the appliance upright. Wait for a few seconds, then switch it on again.

○ Never rest lid **1** as shown. If it is overturned, there is risk of breaking the catches. Rest it as illustrated (OK).

After use, wind the cable around the ridges inside the handle on top of lid **1**.

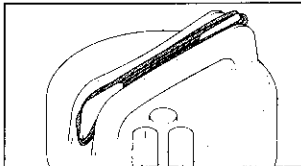
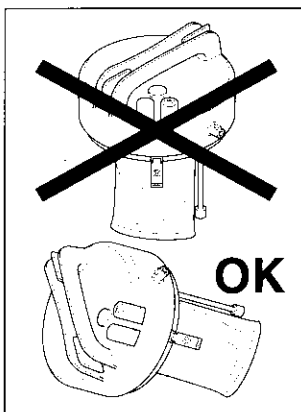
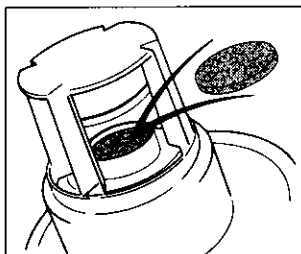
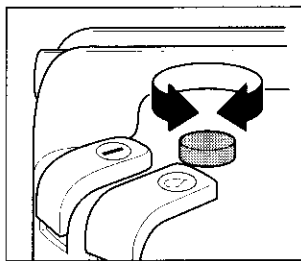

FRANÇAIS

Introduisez dans l'orifice d'aspiration **33** l'extrémité à baïonnette du tube flexible **13** et faites-la tourner dans le sens des aiguilles d'une montre jusqu'à ce qu'elle se bloque.

Reliez entre eux les tubes **16** et raccordez-les à l'extrémité de la poignée **14**.

Insérer, à l'extrémité des tubes, l'accessoire appropriée à l'utilisation:

- suceur combiné **18** (la bouton-poussoir ★ agit sur la position des brosses: brosses sorties pour surfaces dures, brosses rentrées pour moquettes et tapis);
- petit suceur **17**;
- suceur plat **19**;
- suceur avec brosse **20**.

L'appareil est maintenant prêt à l'emploi.

Appuyez sur l'interrupteur **2** pour mettre l'aspirateur en marche après avoir branché le cordon d'alimentation.

L'appareil est équipé d'un régulateur d'aspiration. Réglez l'intensité en faisant coulisser le curseur **15**.

ITALIANO

Inserite nel bocchettone **33** l'estremità a baionetta del tubo flessibile **13** e ruotatela in senso orario fino al bloccaggio.

Accoppiate tra loro i tubi **16** e collegateli all'estremità della maniglia **14**.

Inserite, all'estremità dei tubi, l'accessorio adeguato all'uso:

- bocchetta per pavimenti **18** (il pulsante ★ agisce sulla posizione delle spazzole: per superfici dure spazzole estratte; per moquette e tappeti spazzole retratte);
- bocchetta triangolare **17**;
- lancia **19**;
- bocchetta con spazzola **20**.

Così assemblata la macchina è pronta all'uso.

Premete l'interruttore di accensione **2** dopo aver collegato la spina alla presa di corrente.

L'apparecchio è dotato di un regolatore dell'aspirazione. Regolate l'intensità agendo sul cursore **15**.

NEDERLANDS

Steek de slang **13** voorzien van bajonetsluiting in de zuigmond **33** en draai deze met de wijzers van de klok mee totdat hij niet verder kan.

Steek de buizen **16** in elkaar en vervolgens op het uiteinde van de handgreep **14**.

Plaats aan het andere uiteinde van de buizen die hulpstukken die zich het best lenen voor het werk dat U moet verrichten:

- vloermondstuk **18** (de schakelaar ★ bepaalt de positie van de borstel: voor gladde vloeren komen de borstels naar buiten; voor vaste vloerbedekking en tapijten zitten de borstels binnenin;
- driekantig mondstuk **17**;
- spleetzuigmond **19**;
- mondstuk met borstels voor meubels **20**.

Nadat U het apparaat aldus gemonteerd hebt, is dit klaar voor gebruik.

Op de aan/uit-schakelaar **2** drukken nadat U de stekker in het stopcontact gestoken hebt.

Het apparaat is uitgerust met een regelaar voor de zuigkracht. Met behulp van de schuif **15** kunt u de gewenste zuigkracht instellen.

DEUTSCH

▲ Saugen Sie nie heiße Asche, noch glühende Zigarettenstummel, entzündbare oder korrodierende Stoffe und besonders feine Stäube an.

Falls Sie in dem Staubbeutel **11** deodorierende Produkte verwenden, halten Sie sich sorgfältig an die Anweisungen des Herstellers.

Δ Wechseln Sie den Staubbeutel aus, wenn er voll ist. Wechseln Sie den Papierfilter **9** regelmäßig aus. Waschen Sie den Textilfilter **8** und lassen Sie ihn trocknen, wenn er schmutzig ist.

▲ Sollte er beschädigt sein, wird er ausgewechselt. Der Staubbeutel, die Papierfilter und die Textilfilter müssen immer ausgewechselt werden, wenn das Gerät zum Saugen von Fußböden verwendet wird, die mit Reinigungsmitteln behandelt worden sind, da diese Produkte Stoffe enthalten, die das Gerät beschädigen, wenn sie lange darin verbleiben.

Zum Auseinanderbauen des Gerätes wie bei der Montage, in umgekehrter Reihenfolge, vorgehen.

ENGLISH

▲ *Never vacuum clean hot ash, burning cigarette stubs, inflammable or corrosive substances, or particularly fine dusts.*

*If deodorant products are introduced in maxi dust bag **11**, follow the manufacturer's instructions scrupulously.*

Δ *Change the maxi dust bag when full and periodically change paper filter **9**. When dirty, wash cloth filter **8** and leave it to dry; replace it if damaged.*

▲ *Always change the maxi dust bag, plus paper and cloth filters after using the appliance to clean floors previously treated with detergents in powder form; these contain substances which if left for long in the appliance, cause damage to it.*

Disassemble the accessories following the assembly operations but in reverse order.

FRANÇAIS

○ Pour obtenir de meilleurs résultats lors du nettoyage de sols, tapis et tapisseries, vous pouvez repasser le suceur **22** ou **29** après avoir rempli avec eau claire le réservoir **24** ou **25**.

C'est également au cours de l'injection du liquide que s'effectue le séchage de la surface.

○ Il est possible de sécher ultérieurement la surface lavée en repassant le suceur **22** ou **29** sans appuyer sur la manette d'injection **28**.

Δ Une fois le lavage terminé et avant de ranger l'appareil, videz le reste de solution détergente contenue dans le réservoir **24** ou **25** et, pour protéger le circuit d'injection, introduisez environ 1 litre d'eau pure. Agissez sur la manette d'injection **28** après avoir appuyé sur les interrupteurs **2** et **4**, jusqu'à ce que **presque toute** l'eau soit vidée. Videz manuellement l'eau résiduelle.

Démontez les accessoires en effectuant à l'inverse les opérations de montage, videz la cuve **12** contenant le liquide récupéré.

Δ Lavez les accessoires, séchez-les et rangez les.

Δ Lavez avec de l'eau et du savon le filtre en mousse **21** et laissez-le sécher; remplacez-le s'il est abîmé.

○ Lorsque le détergent fourni avec l'appareil est terminé, utilisez des détergents qui ne produisent pas de mousse, solubles dans l'eau et indiqués pour le nettoyage de sols, tapis et tapisseries avec ce type d'appareil.

ITALIANO

○ Per migliorare il risultato del lavaggio di pavimenti, tappeti e tappezzerie, potete ripetere l'operazione dopo aver riempito il contenitore **24** o **25** con acqua pura.

Durante l'operazione di iniezione del liquido ha luogo anche l'asciugatura della superficie.

○ Potete asciugare ulteriormente facendo scorrere di nuovo la bocchetta **22** o **29** senza premere la leva di iniezione **28**.

Δ *Alla fine del lavaggio e prima di riporre l'apparecchio, vuotate il contenitore **24** o **25** dalla soluzione detergente e, per preservare il circuito di iniezione, introducete circa 1 litro di acqua pura. Agite sulla leva di iniezione **28**, dopo aver acceso gli interruttori **2** e **4**, fino ad espellere quasi completamente l'acqua. Svuotate manualmente l'acqua residua.*

*Smontate gli accessori eseguendo in senso opposto le operazioni di montaggio. Svuotate il fusto **12** dal liquido raccolto.*

Δ *Lavate gli accessori, asciugateli e riponeteli.*

Δ *Lavate con acqua e sapone il filtro in schiuma **21** e lasciatelo asciugare; sostituitelo se danneggiato.*

○ *Esaurito il detergente fornito con l'apparecchio, usate detergenti non schiumosi, solubili in acqua e indicati alla pulizia, con questo tipo di apparecchio, di pavimenti, tappeti e tappezzerie.*

NEDERLANDS

○ Om een zo goed mogelijk resultaat te verkrijgen bij het reinigen van vloeren, tapijten en bekleding, kunt U de behandeling herhalen nadat U het reservoir **24** of **25** met enkel schoon water gevuld hebt.

Tijdens de behandeling met shampoo wordt het oppervlak ook gedroogd.

○ Om nog beter te drogen kunt u het mondstuk **22** of **29** opnieuw over het oppervlak halen zonder op de doseringsknop **28** te drukken.

Δ Na de behandeling en voordat U het apparaat wegzet, dient U het shampooreservoir **24** of **25** te legen en ter bescherming van het spuitsysteem dat met ongeveer 1 liter schoon water te vullen. Druk op de doseringsknop **28** na op de schakelaars **2** en **4** gedrukt te hebben, **totdat U bijna al het water verwijderd hebt**. Daarna leegt U met de hand het nog resterende water.

Demonteer de hulpstukken in tegenovergestelde volgorde als die U bij het monteren gevolgd hebt. Leeg de opvangbak **12**.

Δ Maak de hulpstukken schoon, droog ze af en berg ze op.

Δ Maak met water en schoon het schuimfilter **21** schoon en laat het drogen; vervang het als het beschadigd is.

○ Als het bij het apparaat geleverde reinigingsmiddel op is, dient U een niet schuimend reinigingsmiddel te gebruiken, dat in water oplosbaar is en geschikt is voor het schoonmaken van vloeren, tapijten en bekleding met dit soort apparaten.

DEUTSCH

○ Um beim Waschen von Fußböden, Teppichen und Polster ein noch besseres Ergebnis zu erzielen, können Sie das Waschen mit klarem Wasser wiederholen. Das Wasser wird in den Reinigungslösungsbehälter **24** oder **25** gefüllt.

Während des Besprühvorgangs mit Reinigungslösung findet die gleichzeitige Trocknung des Bodens statt.

○ Zum perfekten Trocknen können Sie die Düse **22** oder **29** noch einmal über den Boden gleiten lassen, ohne den Sprühdosierungshebel **28** zu betätigen.

△ Nach der Schampooreinigung und vor dem Wegstellen des Gerätes entleeren Sie den Reinigungslösungsbehälter **24** oder **25** und füllen Sie einen Liter klares Wasser ein, um den Sprühkreislauf zu bewahren. Betätigen Sie die Schalter **2** und **4** und drücken Sie auf dem Sprühdosierungshebel **28**, bis das Wasser **fast komplett** ausgestoßen worden ist. Schütten Sie das restliche Wasser von Hand aus.

Zum Auseinanderbauen des Gerätes gehen Sie wie bei der Montage, aber in umgekehrter Reihenfolge, vor. Entleeren Sie den Behälter **12**.

△ Waschen Sie das Gerät und die Zubehörteile, lassen Sie sie trocknen und stellen Sie sie weg.

△ Reinigen Sie den Schaumstofffilter **21** mit Wasser und Seife und lassen Sie ihn trocknen.

○ Wenn die Reinigungslösung aufgebraucht ist, verwenden Sie nichtschäumende, wasserlösliche und zur Reinigung von Fußböden, Teppichen und Polster mit diesem Gerätentyp geeignete Mittel.

ENGLISH

○ For improved shampooing of floors, carpets and upholstery, you can repeat the operation after filling container **24** or **25** with pure water.

Drying of the surface takes place during the solution spraying operation.

○ It is possible to dry even further by passing attachment **22** or nozzle **29** along the surface without pressing spray lever **28** down.

△ After cleaning and before putting the appliance away again, empty container **24** or **25** from the cleaning solution and in order to preserve the solution spray circuit, add about 1 litre of pure water. Turn switches **2** and **4** on, then actuate spray lever **28** until practically expelling **all the water**. Drain off any remaining water by hand.

*Disassemble the accessories by carrying out the assembly operations in the reverse order. Empty any liquid collected from tank **12**.*

△ Wash the accessories, dry them and put them away.

△ Wash foam filter **21** with soapy water and let it to dry. Replace it if damaged.

○ After using up the detergent supplied with the appliance, use non foamy detergents which are soluble in water and suitable for shampooing carpets, floors and upholstery with this type of appliance.

FRANÇAIS

▲ N'aspirez jamais de cendres chaudes, de bouts de cigarettes allumés, de substances inflammables ou corrosives et de poussières particulièrement fines.

Si vous introduisez dans le maxi-sac **11** des produits désodorisants, conformez-vous scrupuleusement aux instructions du fabricant.

△ Remplacez le maxi-sac lorsqu'il est plein et, périodiquement, le filtre en papier **9**. Lorsqu'il est sale, lavez au savon et à l'eau le filtre en tissu **8** et laissez-le sécher; remplacez-le s'il est abîmé.

▲ Remplacez toujours le maxi-sac ainsi que les filtres en papier et en tissu, après avoir utilisé l'appareil pour aspirer des sols précédemment traités avec des détergents en poudre; ceux-ci contiennent des substances qui, lorsqu'on les laisse trop longtemps dans l'appareil, abîment ce dernier.

Démontez les accessoires en effectuant à l'inverse les opérations de montage.

ITALIANO

▲ Non aspirate mai cenere calda, mozziconi di sigarette accesi, sostanze infiammabili o corrosive e polveri particolarmente fini.

Se introducete nel maxi-sacco **11** prodotti deodoranti, attenetevi scrupolosamente alle istruzioni del fabbricante.

△ Sostituite il maxi-sacco quando è pieno e, periodicamente, il filtro in carta **9**. Quando è sporco, lavate con acqua e sapone il filtro in tessuto **8** e lasciatelo asciugare; sostituitelo se danneggiato.

▲ Sostituite sempre il maxi-sacco, i filtri in carta e in tessuto dopo aver usato l'apparecchio per aspirare pavimenti precedentemente trattati con detersivi in polvere; questi contengono sostanze che, se lasciate a lungo nell'apparecchio, lo danneggiano.

Smontate gli accessori eseguendo in senso opposto le operazioni di montaggio.

NEDERLANDS

▲ Nooit warme as noch brandende sigarettepeuken, brandbare of bijtende middelen of bijzonder fijn stof opzuigen.

Als U in de stofzak **11** een deodorant wilt doen, houd U dan zorgvuldig aan de instructies van de fabrikant.

△ Gebruik een nieuwe stofzak als hij vol is, en plaats regelmatig een nieuw papieren filter **9**. Als het stoffen filter **8** vuil is maak dit dan met water en zeep schoon en laat het opdrogen; vervang het als hij beschadigd is.

▲ Gebruik altijd een nieuwe stofzak, nieuwe papieren en stoffen filters nadat U het apparaat gebruikt hebt om vloeren te zuigen die daarvoor met reinigingspoeder behandeld waren; dit poeder bevat middelen die als ze lang in het apparaat blijven, hieraan schade kunnen veroorzaken.

Demonteer de hulpstukken in tegengestelde volgorde als die U gevolgd hebt bij het monteren.

DEUTSCH

GEBRAUCH DES GERÄTES ALS NASSSAUGER

Stellen Sie das Gerät wie in Abbildung **B** gezeigt auf.

Setzen Sie den Schaumstofffilter **21** ein und befestigen Sie ihn mit dem Gummiband **10**.

▲ Setzen Sie den Reinigungslösungsfilter **6** in den Stift unter dem Deckel **1** ein.

Befestigen Sie den Deckel **1** mit den Verschlusslaken **7** an dem Behälter **12**.

Der Anschlußstutzen für die Zuleitung der Reinigungslösung **5** am Deckel muß in einer Linie mit dem Ansaugstutzen stehen.

Setzen Sie das bajonettförmige Ende des Schlauchs **13** auf den Ansaugstutzen **33** ein und drehen Sie es im Uhrzeigersinn bis zum Einhaken.

ENGLISH

HOW TO USE THE APPLIANCE AS A WET VACUUM CLEANER

Prepare the appliance as shown in figure **B**.

Fit foam filter **21** and secure it with rubber band **10**.

▲ Insert solution filter **6** in the pin under lid **1**.

Fasten lid **1** to tank **12** using catches **7**.

Make sure that valve **5** of the lid is aligned with hose connection **33**.

Snap one end of hose **13** into connection **33** and turn clockwise to lock it.

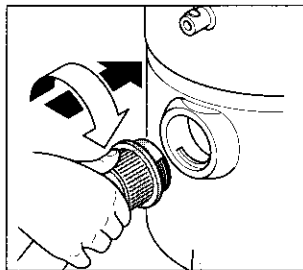
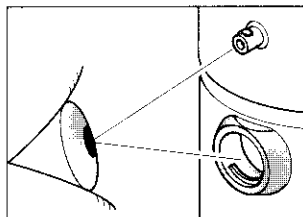
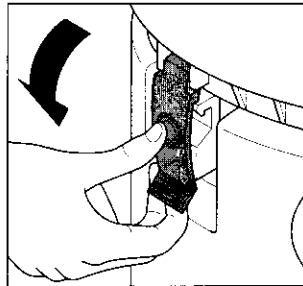
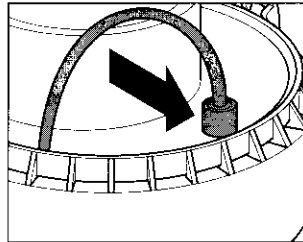
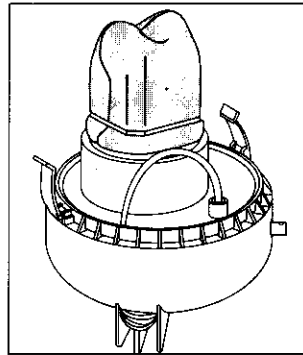

FRANCAIS

○ Ne pulvérisez jamais de liquides en direction de prises de courant ou d'appareils électriques.

○ Si vous appuyez sur la manette et que l'injection du liquide n'a pas lieu, s'assurer que l'interrupteur de la pompe **4** est allumé et que le filtre d'aspiration **6** est bien plongé dans le liquide.

ITALIANO

○ Non spruzzate mai liquidi in direzione di prese di corrente o di apparecchi elettrici.

○ Se, premendo sulla leva, l'iniezione di liquido non interviene, controllate che l'interruttore della pompa **4** sia acceso e che il filtro di pescaggio **6** sia correttamente immerso nel liquido.

NEDERLANDS

○ Spuit nooit vloeistof in de richting van stopcontacten of elektrische apparaten.

○ Als er nadat U op de doseringsknop gedrukt hebt geen vloeistof vrijkomt, dient U zich ervan te vergewissen of de pompschakelaar **4** aan staat en of het zuigfilter **6** correct in de vloeistof gedompeld is.

DEUTSCH

○ Sprühen Sie nie die Reinigungslösung auf Steckdosen oder elektrische Geräte.

○ Wenn bei der Bedienung des Sprühdosierhebels die Einspritzung der Reinigungslösung nicht erfolgt, prüfen Sie, daß der Shampoo-pumpenschalter **4** angestellt ist und der Reinigungslösungsfilter **6** ordnungsgemäß in der Lösung versenkt ist.

ENGLISH

○ Never spray the cleaning solution in the direction of electrical sockets or other electrical equipment.

○ If, after pressing on the lever, the solution is not sprayed, check whether pump switch **4** has been switched on and that solution filter **6** is correctly immersed in the solution.

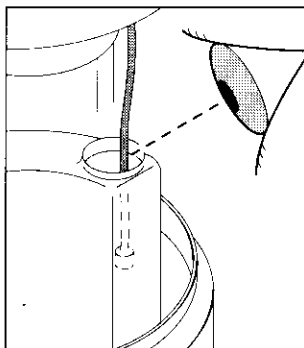
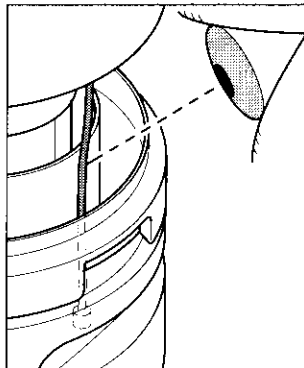
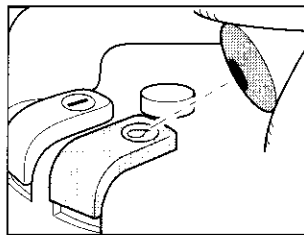

FRANÇAIS



Préparez l'appareil selon le schéma **B**.

Montez le filtre en mousse **21** et fixez-le avec l'élastique **10**.

▲ Fixez le filtre d'aspiration **6** au crochet sous le couvercle **1**.

Fixez le couvercle **1** à la cuve **12** avec les crochets de verrouillage **7**.

La valve **5** du couvercle doit être alignée à l'orifice d'aspiration de la cuve **33**.

Introduisez dans l'orifice d'aspiration **33** l'extrémité à baïonnette du tube flexible **13** et faites-la tourner dans le sens des aiguilles d'une montre jusqu'à ce qu'elle se bloque.

ITALIANO



Predisponete l'apparecchio come illustrato nella figura **B**.

Montate il filtro in schiuma **21** e fissatelo con l'elastico **10**.

▲ Inserite il filtro di pescaggio **6** nel perno sotto il coperchio **1**.

Fissate il coperchio **1** al fusto **12** con i ganci **7**.

La valvola **5** del coperchio deve essere allineata al bocchettone **33**.

Inserite nel bocchettone **33** l'estremità a baionetta del tubo flessibile **13** e ruotatela in senso orario fino al bloccaggio.

NEDERLANDS



Zet het apparaat in elkaar zoals op tekening **B** is aangegeven.

Plaats het schuimfilter **21** en zet het met het elastiek **10** vast.

▲ Plaats het zuigfilter **6** in de pin onderaan het deksel **1**.

Bevestig het deksel **1** met behulp van de klemmen **7**, aan de opvangbak **12**.

Het ventiel **5** op het deksel moet zich recht boven de zuigmond **33** bevinden.

Plaats in de zuigmond **33** het uiteinde van de slang **13** met bajonetsluiting en draai deze met de wijzers van de klok mee totdat hij niet verder kan.

DEUTSCH

Stecken Sie die Rohre **16** aufeinander und verbinden Sie sie mit dem Ende des Handgriffes **14**.

Setzen Sie am Ende der Rohre das geeignete Zubehörteil ein:
- Bodenwaschdüse **22** für Teppichböden und Teppiche, für Hartböden zusätzlich den Aufsatz **23** vorsetzen;
- Dreieckdüse **17**;
- Fugendüse **19**;
- Möbelpinsel **20**.

Δ Schließen Sie den Schieber **15** des Handgriffes **14**.

So montiert ist das Gerät gebrauchsfertig.

Stecken Sie den Netzstecker in die Steckdose ein und betätigen Sie den Ein/Ausschalter **2**.

Δ Vor dem Wegstellen lassen Sie das Gerät noch etwa 30 Sekunden eingeschaltet und führen Sie die auf der Abbildung gezeigte Bewegung aus. Leeren Sie dann den Behälter.

Zum Auseinanderbauen des Gerätes wie bei der Montage, in umgekehrter Reihenfolge, vorgehen.

Δ Wenn er schmutzig ist, waschen Sie den Schaumstofffilter **21** mit Wasser und Seife und lassen Sie ihn trocknen. Wechseln Sie den Schaumstofffilter, wenn er beschädigt ist. Waschen Sie die Zubehörteile, lassen Sie sie trocknen und stellen Sie sie weg.

ENGLISH

Couple tubes **16** together and connect them to handle **14**.

Connect a suitable accessory to the end of the tube set chosen from one of the following:
- wet suction attachment for carpets **22**;
- add adapter **23** for hard floors;
- triangular nozzle **17**;
- crevice nozzle **19**.

Δ Close slider **15** on handle **14**.

After assembling these items, the appliance is now ready for use.

Plug in the socket to the mains and press the on/off switch **2**.

Δ Before putting the appliance away again, keep it switched on for about 30 seconds and perform the operation shown alongside. Then empty any liquid collected in the tank.

Dissassemble the accessories following the assembly operations but in the reverse order.

Δ When dirty, wash the foam filter **21** with soapy water, then dry it. Change the filter when damaged. Wash the accessories, then dry them and put them away.

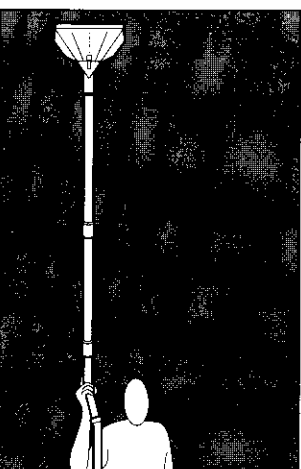
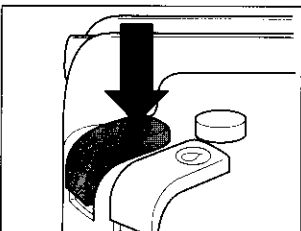
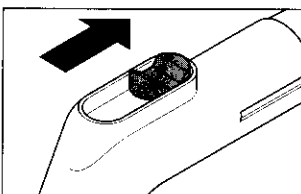
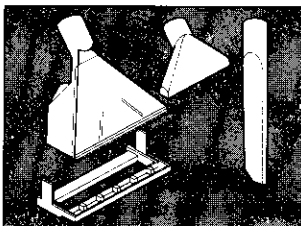
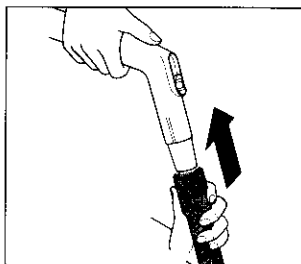

FRANÇAIS

Démontez les accessoires en effectuant à l'inverse les opérations de montage.

Pour extraire l'extrémité métallique du petit tube relié au suceur de liquides **22**, exercez une pression sur la valve de la manette d'injection **28** dans le sens indiqué par la flèche: **si la pression est insuffisante, le petit tube ne se détache pas.**

Retirez l'extrémité du petit tube reliée à la poignée **14** en appuyant sur le bouton de la valve **5** du couvercle.

2. LAVAGE DE TAPISSERIES

Montez le suceur pour tapisseries **29** sur l'extrémité de la poignée **14** et introduisez en même temps l'extrémité métallique du petit tube dans la valve de la manette d'injection **28**. Le suceur est correctement monté s'il ne se détache pas lorsqu'on le tire.

Appuyez sur la manette et passez le suceur sur la surface à laver, après avoir appuyé dans l'ordre sur les interrupteurs **2** et **4**.

Démontez les accessoires à l'inverse les opérations de montage.

Pour extraire le suceur de la poignée, appuyez sur la valve et tirez simultanément le suceur; **si la pression est insuffisante, le suceur ne se détache pas.**

ITALIANO

Smontate gli accessori eseguendo in senso opposto le operazioni di montaggio.

Per disinserire l'estremità metallica del tubicino proveniente dalla bocchetta aspiraliquidi **22**, esercitate una pressione sulla valvola della leva di iniezione **28** nel senso indicato dalla freccia: **se la pressione non è sufficiente, il tubicino non si sgancia.**

Disinserite l'estremità del tubicino collegato alla maniglia **14**, esercitando una pressione sul pulsante della valvola **5** del coperchio.

2. LAVAGGIO DI TAPPEZZERIE

Inserite contemporaneamente la bocchetta per tappezzerie **29** all'estremità della maniglia **14** e l'estremità metallica del tubicino nella valvola della leva di iniezione **28**. La bocchetta è inserita correttamente se tirandola non si sgancia.

Premete la leva di iniezione e fate scorrere la bocchetta sulla superficie da lavare dopo aver acceso, nell'ordine, gli interruttori **2** e **4**.

Smontate gli accessori eseguendo in senso opposto le operazioni di montaggio.

Per disinserire la bocchetta dalla maniglia, premete la valvola e tirate contemporaneamente la bocchetta: **se la pressione sulla valvola non è sufficiente, la bocchetta non si sgancia.**

NEDERLANDS

Demonteer de hulpstukken in tegenovergestelde volgorde als die U bij het monteren gevolgd hebt.

Om het metalen uiteinde van het slangetje dat uit het aanzuigmondstuk **22** komt dient U lichtjes op het ventiel van de doseringsknop **28** in de door de pijl aangegeven richting te drukken; **als U niet hard genoeg drukt, komt het slangetje niet los.**

Haal het uiteinde van het slangetje dat op de handgreep **14** zit los door op ventiel **5** op het deksel te drukken.

2. REINIGING VAN BEKLEDING VAN MEUBELS

Monteer tegelijkertijd het mondstuk voor bekleding **29** aan de uiteinde van de handgreep **14** en het metalen uiteinde van het slangetje in het ventiel van de doseringsknop **28**. Het mondstuk is dan goed aangebracht als het niet losschiet als u eraan trekt.

Druk op de doseringsknop en laat het mondstuk over het te behandelen oppervlak glijden na achtereenvolgens op de schakelaars **2** en **4** gedrukt te hebben.

Demonteer de hulpstukken in tegenovergestelde volgorde als die U bij het monteren gevolgd hebt.

Om het mondstuk van de handgreep los te halen, dient U tegelijkertijd op het ventiel te drukken en aan het mondstuk te trekken: **als U niet hard genoeg drukt, komt het mondstuk niet los.**

DEUTSCH

Zum Auseinanderbauen des Gerätes wie bei der Montage, in umgekehrter Reihenfolge, vorgehen.

Üben Sie zum Entfernen des Metallendes des von der Bodenwaschdüse **22** kommenden Schlauches einen leichten Druck auf den Anschlußstutzen des Sprühdosierungshebels **28** in der von dem Pfeil gezeigten Richtung aus. **Ist der Druck nicht ausreichend, kann der Schlauch nicht ausgehakt werden.**

Ziehen Sie das Ende des am Handgriff **14** angeschlossenen Schlauches aus dem Stift, indem Sie einen leichten Druck auf den Knopf des Anschlußstutzens **5** am Deckel ausüben.

2. POLSTERWASCHEN

Setzen Sie die Polsterwaschdüse **29** in das Ende des Handgriffs **14** und gleichzeitig das Metallende des Schlauches in den Anschlußstutzen des Sprühdosierungshebels **28** ein. Die Düse ist ordnungsgemäß eingerastet, wenn sie auch beim Ziehen nicht herausrutscht.

Betätigen Sie die Schalter **2** und **4** nacheinander und lassen Sie die Düse über den zu waschenden Boden gleiten.

Zum Auseinanderbauen des Gerätes wie bei der Montage, in umgekehrter Reihenfolge, vorgehen.

Um die Düse aus dem Griff zu entfernen, drücken Sie auf den Anschlußstutzen und ziehen Sie gleichzeitig die Düse heraus. **Wenn der Druck nicht ausreicht, kann die Düse nicht entfernt werden.**

ENGLISH

To disassemble the accessories, follow the assembly operations but in the reverse order.

To disconnect the metal end of the tube coming from the wet suction nozzle **22**, exert a certain pressure on the valve of spray lever **28** in the direction shown by the arrow; **if the pressure is not sufficient, the tube will not be detached.**

Disconnect the end of the tube connected to handle **14** by pressing the push button of valve **5** on the lid.

2. SHAMPOOING OF UPHOLSTERY

Connect upholstery nozzle **29** to the end of handle **14** and at the same time insert the metal end of the small tube into the valve on spray lever **28**. The nozzle is inserted properly if it is not disengaged when pulled.

Press the spray lever and let the upholstery nozzle slide over the surface to be cleaned after pressing switches **2** and **4** in this order.

To disassemble the accessories, follow the assembly operations but in the reverse order.

To disengage the upholstery nozzle from the handle, press the valve and pull out the nozzle at the same time; **if the pressure on the valve is not sufficient, the nozzle will not be disengaged.**

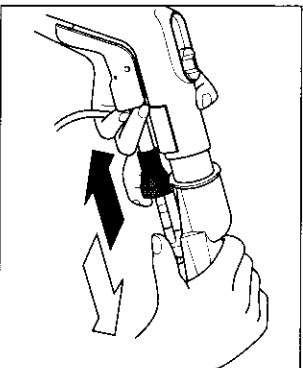
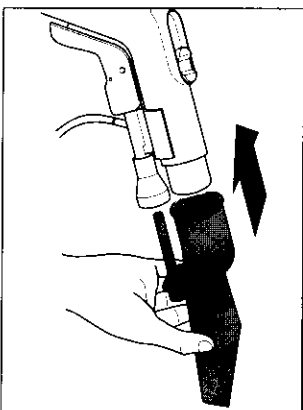
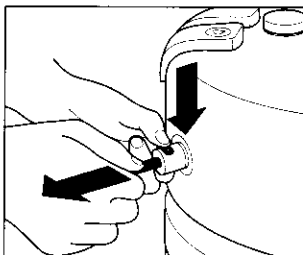
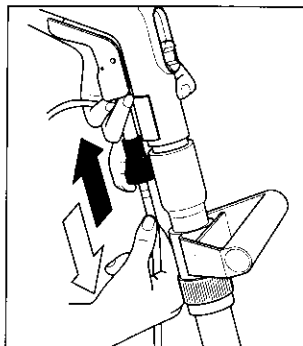

FRANÇAIS

Reliez entre eux les tubes **16** et raccordez-les à l'extrémité de la poignée **14**.

Insérer, à l'extrémité des tubes, l'accessoire approprié à l'utilisation:
- suceur de liquides **22** pour moquettes et tapis; ajoutez l'adaptateur **23** pour les sols durs;
- petit suceur **17**;
- suceur plat **19**.

△ Fermez le curseur **15** de la poignée **14**.

L'appareil est maintenant prêt à l'emploi.

Appuyez sur l'interrupteur **2** pour mettre l'aspirateur en marche après avoir branché le cordon d'alimentation.

△ Avant de ranger l'appareil, effectuez l'opération illustrée ci-contre en maintenant l'appareil en marche pendant environ 30 secondes, puis videz le liquide aspiré dans la cuve.

Démontez les accessoires en effectuant à l'inverse les opérations de montage.

△ Lorsqu'il est sale, lavez au savon et à l'eau le filtre en mousse **21** et laissez-le sécher; remplacez-le lorsqu'il est abîmé. Lavez les accessoires, séchez-les et rangez-les.

ITALIANO

Accoppiate tra loro i tubi **16** e collegateli all' estremità della maniglia **14**.

Inserite, all'estremità dei tubi, l'accessorio adeguato all'uso:
- bocchetta aspiraliquidi **22** per moquette e tappeti;
aggiungete l'adattatore **23** per pavimenti rigidi;
- bocchetta triangolare **17**;
- lancia **19**.

△ Chiudete il cursore **15** della maniglia **14**.

Così assemblata la macchina è pronta all'uso.

Premete l'interruttore di accensione **2** dopo aver collegato la spina alla presa di corrente.

△ Prima di riporre l'apparecchio, eseguite, tenendolo acceso per circa trenta secondi, l'operazione illustrata, quindi svuotate il liquido raccolto nel fusto.

Smontate gli accessori eseguendo in senso opposto le operazioni di montaggio.

△ Quando è sporco, lavate con acqua e sapone il filtro in schiuma **21** e fatelo asciugare; sostituitelo se danneggiato. Lavate gli accessori, asciugateli e riponeteli.

NEDERLANDS

Steek de buizen **16** in elkaar en vervolgens op het uiteinde van de handgreep **14**.

Plaats aan het andere uiteinde van de buizen die hulpstukken die zich het best lenen voor het werk dat U moet verrichten:
- aanzuigmondstuk **22** voor vaste vloerbedekking en tapijten;
- opzetstuk **23** voor gladde vloeren;
- driekantig mondstuk **17**;
- spleetzuigmond **19**.

△ Sluit de schuif **15** op de handgreep **14**.

Nadat U het apparaat aldus gemonteerd hebt, is dit klaar voor gebruik.

Op de aan/uit-schakelaar **2** drukken nadat U de stekker in het stopcontact gestoken hebt.

△ Alvorens het apparaat na gebruik weg te zetten, dient U ongeveer 30 seconden lang de hiernaast afgebeelde handeling uit te voeren, terwijl het apparaat in werking is. Daarna verwijderd U de zich in de tank bevindende vloeistof.

Demonteer de hulpstukken in tegengestelde volgorde als die U gevolgd hebt bij het monteren.

△ Als het schuimfilter **21** vuil is maak dit dan met water en zeep schoon en laat het opdrogen; gebruik een nieuwe als het beschadigd is. Maak de hulpstukken schoon, droog ze af en berg ze op.

DEUTSCH

GERÄT ZUR SCHAMPOO- REINIGUNG

○ Stellen Sie sicher, daß die verwendete Reinigungslösung für den zu saugenden Boden geeignet ist und saugen Sie den Boden vor der Shampooereinigung trocken ab (Siehe Gebrauch des Gerätes als Trockensauger).

Stellen Sie das Gerät wie in Abbildung C gezeigt auf.

Setzen Sie den Schaumstofffilter **21** ein und befestigen Sie ihn mit dem Gummiband **10**.

Füllen Sie je nach Ausführung den Reinigungslösungsbehälter mit 6 Litern **25** oder 4 Litern **24** Wasser und Reinigungslösung in dem auf dem Flakon **31** angegebenen Verhältnis.

Setzen Sie den Reinigungslösungsbehälter in den Behälter **12** ein. Die Nut des Reinigungslösungsbehälters **25** muß mit dem Ansaugstutzen **33** in einer Linie stehen.

Positionieren Sie den Reinigungslösungsbehälter **24** auf der gegenüberliegenden Seite des Ansaugstutzens.

ENGLISH

HOW TO USE THE APPLIANCE FOR SHAMPOOING

○ Check that the surfaces are resistant to cleaning solution and always vacuum clean them before starting shampooing (see use of appliance as dry vacuum cleaner).

Prepare the appliance as shown in figure C.

Fit foam filter **21** and secure it with rubber band **10**.

Depending on the version, fill the 6-litre container **25** or the 4-litre container **24** with water and detergent in the proportions printed on bottle **31**.

Introduce the container into tank **12**. Make sure that the groove on container **25** is aligned with hose connection **33**.

Container **24** should be placed on the side opposite to that of the hose connection.

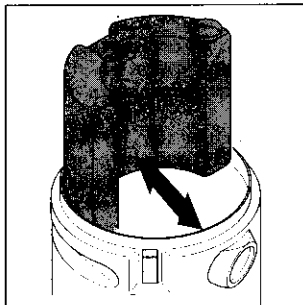
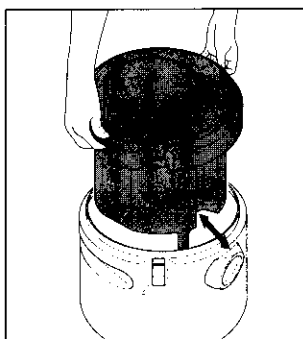
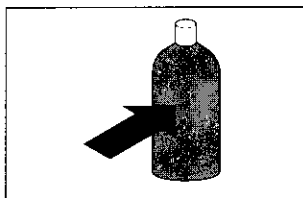
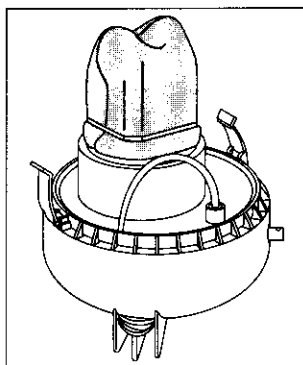

FRANÇAIS

Pour laver des sols durs (céramique, marbre, parquet, linoléum), appliquez sur le suceur de liquides **22** l'adaptateur **23** comme l'illustre la figure.

Un adaptateur supplémentaire (s'il est fourni avec l'appareil) peut être monté sur le précédent pour améliorer l'efficacité de lavage; une fois qu'il est monté, ne le démonter plus.

Introduisez l'éponge d'un côté ou de l'autre en fonction de la surface à nettoyer.

Injectez le liquide en appuyant sur la manette d'injection **28** et faites coulisser le suceur dans le sens indiqué.

○ Evitez de marcher sur la surface à peine lavée et terminez le nettoyage à proximité de la porte de sortie.

A titre indicatif, un litre de solution suffit pour laver 6,5 m² de moquette ou 8 m² de sol dur.

ITALIANO

Per lavare pavimenti duri (ceramica, marmo, parquet, linoleum,...) applicate sulla bocchetta aspiraliquidi **22** l'adattatore **23** come illustrato.

Un adattatore supplementare (se fornito con l'apparecchio) può essere montato sul precedente per migliorare l'azione pulente; una volta montato, non smontatelo più.

Inserite la spugna in un verso o nell'altro in funzione della superficie da pulire.

Iniettate il liquido premendo sulla leva di iniezione **28** e fate scorrere la bocchetta nel senso indicato.

○ Evitate di camminare sulla superficie appena lavata, terminando il lavaggio in prossimità della porta.

Indicativamente un litro di soluzione è sufficiente per lavare 6,5 m² di moquette o 8 m² di pavimento duro.

NEDERLANDS

Om gladde vloeren (plavuizen, marmer, parket, linoleum) te reinigen plaatst U op het aanzuigmondstuk **22** het opzetstuk **23** zoals afgebeeld is.

Een tweede opzetstuk (indien dit bij het apparaat geleverd is) kan op het eerste gemonteerd worden om de reinigende functie te verbeteren; als U het eenmaal gemonteerd hebt, dient U het niet meer te demonteren.

Plaats de spons al naar gelang het te behandelen oppervlak in een van de twee richtingen.

Doseer de shampoo-oplossing door op de doseringsknop **28** te drukken en doe het mondstuk over de vloer glijden in de richting zoals die hiernaast is afgebeeld.

○ Loop niet over de pas behandelde vloer; zorg dat U het gedeelte bij de deur het laatst behandelt.

Een liter oplossing is ongeveer genoeg om 6,5 m² vaste vloerbedekking op 8 m² gladde vloer te behandelen.

DEUTSCH

Zum Waschen von harten Böden (Keramik, Marmor, Parkett, Linoleum..) setzen Sie laut Abbildung den Aufsatz für Hartböden **23** auf die Bodenwaschdüse **22** auf.

Auf den ersten Aufsatz für Hartböden kann noch ein weiterer montiert werden (wenn mit dem Gerät geliefert), um die reinigende Wirkung zu verbessern; nach der Montage ist dieser nicht mehr abzumontieren.

Setzen Sie den Schwamm je nach Boden in einer der beiden Richtungen ein.

Sprühen Sie zum Schampunieren von Stoffböden oder Teppichen die Reinigungslösung durch Betätigen des Sprühdosierungshebels **28**

○ Betreten Sie nicht den gewaschenen Boden. Beenden Sie das Waschen möglichst in der Nähe der Tür.

Ca. ein Liter Lösung reicht zur Reinigung von 6,5 m² Teppichfläche oder 8 m² Hartboden aus.

ENGLISH

For washing floors with hard surfaces (ceramic tiled, marble, parquet, linoleum, etc.), fit adapter **23** onto wet suction attachment **22** as illustrated.

An extra adapter (if supplied with the appliance) can be mounted on the previous adapter for improved powerful action; once mounted, it should no longer be disassembled.

Insert the sponge in one or the other direction depending on the surface to be cleaned.

Spray the cleaning solution by pressing spray lever **28** and let the attachment slide in the direction shown.

○ Refrain from walking on the surface just after it has been shampooed or washed. Finish cleaning close to the door.

As a guide, one litre of solution is sufficient to clean 6.5 m² of carpet or 8 m² of floor with hard surface.

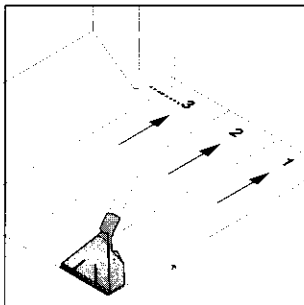
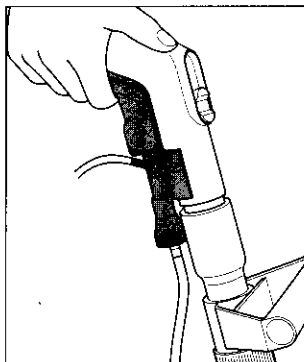
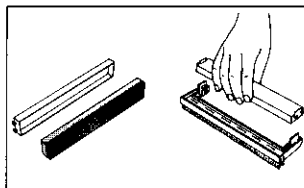
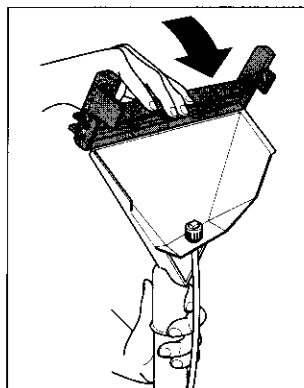

FRANÇAIS



○ Vérifiez la résistance des surfaces à la solution détergente et aspirez toujours celles-ci avant de procéder au lavage (voir emploi de l'appareil pour l'aspiration de poussières).

Préparez l'appareil selon la figure **C**.

Montez le filtre en mousse **21** et fixez-le avec l'élastique **10**.

Selon les versions, remplissez le réservoir de 6 litres **25** ou de 4 litres **24** avec de l'eau et du détergent en respectant les proportions indiquées sur le flacon **31**.

Introduisez le réservoir dans la cuve **12**. La rainure du réservoir **25** doit être alignée sur l'orifice d'aspiration **33**;

le réservoir **24** doit être placé en face de cet orifice.

ITALIANO



○ Verificate la resistenza delle superfici alla soluzione detergente e aspiratele sempre prima di iniziare il lavaggio (vedi uso della macchina come aspirapolvere).

Predisponete l'apparecchio come illustrato nella figura **C**.

Montate il filtro in schiuma **21** e fissatelo con l'elastico **10**.

A seconda delle versioni, riempite il contenitore da 6 litri **25** o da 4 litri **24** con acqua e detergente nelle proporzioni indicate sul flacone **31**.

Introducete il contenitore nel fusto **12**. La scanalatura del contenitore **25** deve essere allineata al bocchettone **33**;

il contenitore **24** va posizionato dalla parte opposta del bocchettone.

NEDERLANDS



○ Controleer of het reinigingsmiddel geschikt is voor het te behandelen oppervlak en zuig dit eerst alvorens met de shampooe reiniging te beginnen (zie het gebruik van het apparaat als stofzuiger).

Zet het apparaat in elkaar zoals op tekening **C** is afgebeeld.

Plaats het schuimfilter **21** en zet het met het elastiek **10** vast.

Al naar gelang de uitvoering, vul het 6-liter reservoir **25** of het 4-liter reservoir **24** met water en reinigingsmiddel in de op de flacon **31** aangegeven verhouding.

Plaats het reservoir in de opvangbak **12**. De gleuf van het shampooereservoir **25** moet recht voor de zuigmond **33** geplaatst worden.

Het reservoir **24** moet recht tegenover de zuigmond **33** geplaatst worden.

DEUTSCH

△ Setzen Sie den Reinigungslösungsfilter **6** in den untersten Teil des Behälters ein.

Befestigen Sie den Deckel **1** mit den Verschlusslaken **7** auf dem Behälter **12**.

Der Anschlußstutzen für die Zuleitung der Reinigungslösung **5** am Deckel muß in einer Linie mit dem Ansaugstutzen sein.

Setzen Sie das bajonettförmige Ende des Schlauches **13** in den Ansaugstutzen **33** ein und drehen Sie es im Uhrzeigersinn bis zum Einhaken.

Setzen Sie den Sprühdosierungshebel **28** in den Handgriff **14** ein. Die dafür vorgesehenen Nuten erleichtern das Einsetzen.

ENGLISH

△ Introduce solution filter **6** into the lowest part of the container.

Fasten lid **1** to tank **12** with catches **7**.

Make sure that valve **5** of the lid is aligned with hose connection **33**.

Snap one end of hose **13** into connection **33** and turn clockwise to lock it.

Press lever **28** into place on handle **14**; the special grooves serve for facilitating assembly.

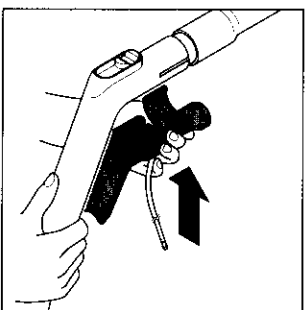
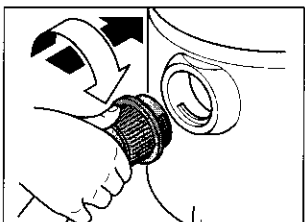
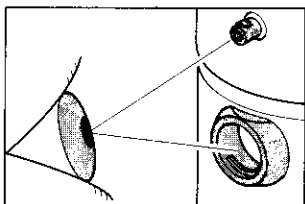
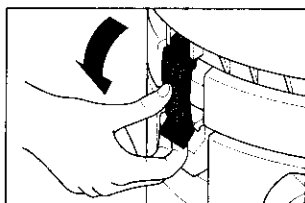
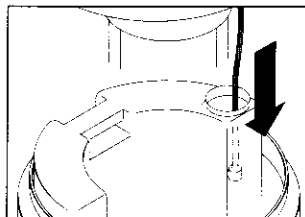
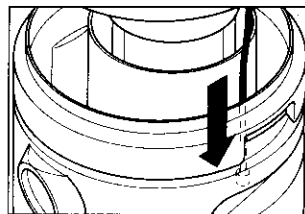
**FRANÇAIS**

et reliez l'autre extrémité à la poignée **14**.

Insérez dans la valve de la manette d'injection **28** l'extrémité métallique du petit tube provenant du suceur de liquides **22**; enfoncer à fond.

Après avoir monté les accessoires adéquats à la surface à laver, appuyez dans l'ordre sur: l'interrupteur de mise en marche **2**,

puis sur celui de la pompe **4**.

Pour laver les sols en tissu et les tapis, n'utiliser que le suceur de liquides **22**.

ITALIANO

e collegate l'altra estremità alla maniglia **14**.

Inserite nella valvola della leva di iniezione **28** l'estremità metallica del tubicino proveniente dalla bocchetta aspiraliquidi **22**; spingete a fondo.

Dopo aver montato gli accessori adeguati alla superficie da lavare, premete nell'ordine l'interruttore di accensione **2**,

e quello della pompa **4**.

Per lavare pavimenti in tessuto e tappeti, usate soltanto la bocchetta aspiraliquidi **22**.

NEDERLANDS

en op het andere de handgreep **14**.

Plaats in het ventiel van de doseringsknop **28** het metalen uiteinde van het slangetje dat uit het aanzuigmondstuk **22** komt en druk het zover mogelijk door.

Na de hulpstukken gemonteerd te hebben die voor het te behandelen oppervlak geschikt zijn, drukt U in de volgende volgorde eerst op de aanschakelaar **2**,

en vervolgens op die van de pomp **4**.

Om vaste vloerbedekking en tapijten te reinigen, gebruikt U alleen het aanzuigmondstuk **22**.

DEUTSCH

und schließen Sie das andere Ende an den Handgriff **14** an.

Setzen Sie das Metallende des von der Bodenwaschdüse **22** kommenden dünnen Schlauchs in den Anschlußstutzen des Sprühdosierungshebels **28** ein und drücken Sie kräftig nach unten.

Nach Aufsetzen der für den jeweiligen Boden geeigneten Zubehörteile betätigen Sie in dieser Reihenfolge den Ein/Ausschalter **2**,

und den Pumpenschalter **4**.

Zur Reinigung von Textilböden und Teppichen benutzen Sie nur die Bodenwaschdüse **22**.

ENGLISH

and connect the other end to handle **14**.

Insert the metal end of the tube from the wet suction attachment **22** into the valve incorporated on spray lever **28**; make sure that it is fully driven home.

After mounting the attachments suitable for the surface to be cleaned, press in this order, ON/OFF switch **2**,

and pump switch **4**.

For shampooing fabric floors or carpets, only use wet suction attachment **22**.

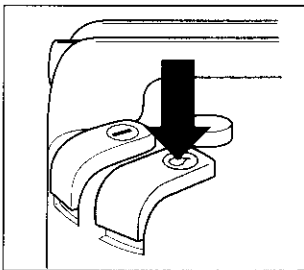
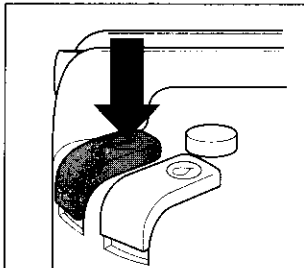
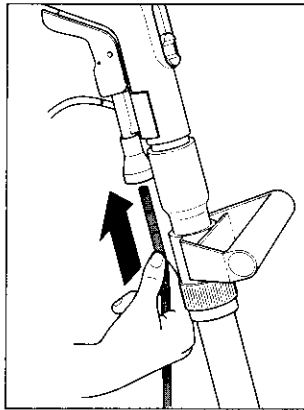
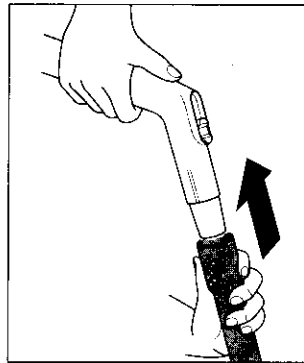

FRANÇAIS

Δ Immergez le filtre d'aspiration **6** dans la partie la plus basse du réservoir.

Fixez le couvercle **1** à la cuve **12** avec les crochets de verrouillage **7**.

La valve **5** du couvercle doit être alignée sur l'orifice d'aspiration **33**.

Introduisez dans l'orifice d'aspiration **33** l'extrémité à baïonnette du tube flexible **13** et faites-la tourner dans le sens des aiguilles d'une montre jusqu'à ce qu'elle se bloque.

Encliquez la manette d'injection **28** sur la poignée **14**. Les deux rainures facilitent le montage.

ITALIANO

Δ Immergete il filtro di pescaggio **6** nella parte più bassa del contenitore.

Fissate il coperchio **1** al fusto **12** con i ganci **7**.

La valvola **5** del coperchio deve essere allineata al bocchettone **33**.

Inserite nel bocchettone **33** l'estremità a baionetta del tubo flessibile **13** e ruotatela in senso orario fino al bloccaggio.

Montate a scatto la leva di iniezione **28** sulla maniglia **14**; le apposite scanalature facilitano il montaggio.

NEDERLANDS

Δ Plaats het zuigfilter **6** zo laag mogelijk in het reservoir.

Bevestig het deksel **1** met behulp van de klemmen **7** op de opvangbak **12**.

Het ventiel **5** van het deksel moet zich recht boven de zuigmond **33** bevinden.

Plaats in de zuigmond **33** het bajonet-viteinde van de slang **13** en draai die met de wijzers van de klok mee tot deze niet verder kan.

Plaats de doseringsknop **28** op de handgreep **14**. De speciale gleuven vergemakkelijken U het plaatsen.

DEUTSCH

Setzen Sie das Metallende der dünnen Zuleitung für die Reinigungslösung **26** am Sprühdosierungshebel **28** in den Anschlußstutzen **5** des Deckels ein und verbinden Sie die Zuleitung für die Reinigungslösung mit Hilfe der dafür bestimmten Befestigungsclipsen **27** mit dem Schlauch.

△ Schließen Sie den Schieber **15** des Handgriffs **14**.

Fahren Sie je nach dem zu schampoonierendem Boden folgendermaßen fort.

1. SPRÜHSAUGEN VON FUß- UND TEPPICHBÖDEN

Drehen Sie den Ring des Haltegriffes **30** im Gegenuhreigersinn und lassen Sie den Haltegriff in der gezeigten Richtung an einem der beiden Saugrohre **16** entlanggleiten. Stellen Sie den Haltegriff durch Drehen des Rings im Uhrzeigersinn fest.

Stecken Sie die beiden Saugrohre **16** aufeinander.

Stecken Sie die Bodenwaschdüse **22** auf das Ende der Saugrohre **16**.

ENGLISH

Insert the metal end of tube **26** of spray lever **28** into valve **5** of the lid. Then secure the tube to the hose by means of special clips **27**.

△ Close slider **15** on handle **14**.

Depending on the surface to be cleaned, continue as follows.

1. CARPET OR FLOOR SHAMPOOING

Turn the ring of handle **30** in the anti-clockwise direction and make it run along one of the two tubes **16** in the direction shown. Lock the handle by turning the ring clockwise.

Couple tubes **16** together.

Connect wet suction nozzle **22** onto the end of tube set **16**.

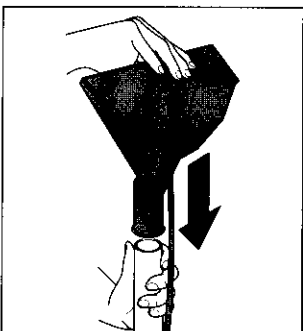
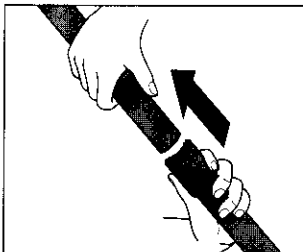
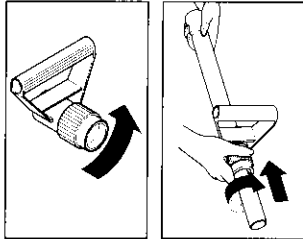
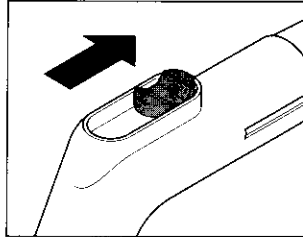
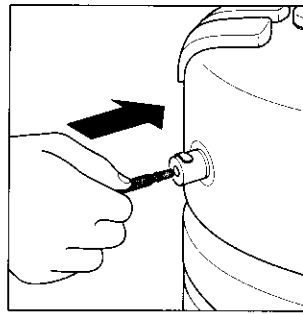

FRANÇAIS

Introduisez l'extrémité métallique du petit tube **26** de la manette d'injection **28** dans la valve **5** du couvercle et fixez le petit tube au flexible en utilisant les bagues de blocage **27** prévues à cet effet.

△ Fermez le curseur **15** de la poignée **14**.

Suivant des surfaces à laver, continuez comme suit.

1. LAVAGE DE SOLS ET TAPIS

Faites tourner dans le sens contraire à celui des aiguilles d'une montre la bague de la poignée **30** et faites-la coulisser le long d'un des deux tubes **16** dans le sens indiqué par la flèche. Bloquez la poignée en tournant la bague dans le sens des aiguilles d'une montre.

Raccordez les deux tubes **16** entre eux.

Montez le suceur de liquides **22** à l'extrémité des tubes **16**.

ITALIANO

Inserite l'estremità metallica del tubicino **26** della leva di iniezione **28** nella valvola **5** del coperchio e agganciate il tubicino al tubo flessibile con gli appositi fermagli **27**.

△ Chiudete il cursore **15** della maniglia **14**.

A seconda delle superfici da lavare, continuate come segue.

1. LAVAGGIO DI PAVIMENTI E TAPPETI

Ruotate in senso antiorario l'anello dell'impugnatura **30** e fatela scorrere lungo uno dei due tubi **16** nel senso indicato. Bloccate l'impugnatura ruotando l'anello in senso orario.

Accoppiate tra loro i tubi **16**.

Inserite la bocchetta aspira liquidi **22** all'estremità dei tubi **16**.

NEDERLANDS

Plaats het metalen uiteinde van het slangetje **26** van de doseringsknop **28** in het ventiel **5** op het deksel en bevestig het slangetje aan de slang met behulp van de speciaal daartoe bestemde klemmen **27**.

△ Sluit de schuif **15** op de handgreep **14**.

Al naar gelang het te behandelen oppervlak, handelt U als volgt.

1. REINIGEN VAN VLOEREN EN TAPIJTEN

Draai tegen de wijzers van de klok in de ring van de handgreep **30** en laat deze langs een van de buizen **16**, zoals afgebeeld is, naar beneden glijden zoals aangegeven is. U zet de handgreep vast door de ring met de wijzers van de klok mee te draaien.

Zet de buizen **16** in elkaar.

Plaats het aanzuigmondstuk **22** op het ene uiteinde van de buizen **16**.