

Before beginning assembly, please read these instructions thoroughly.

Anleitung vor Inbetriebnahme aufmerksam lesen!

Veillez attentivement lire les instructions avant l'emploi.

Lea este manual de instrucciones antes de utilizar su modelo

※ご使用前にこの説明書を良くお読みになり十分に理解してください。

ミニッツ オーバーランド MINI-Z OVERLAND



Instruction Manual
Bedienungsanleitung
Manuel d'instructions
Manual de Instrucciones

組立／取扱説明書



Index / Inhaltsverzeichnis

/ Index / Indice / 目次

1. Safety Precautions / Sicherheitshinweise
/ Précautions d'emploi / Consejos de Seguridad / 安全のための注意事項 2~5
2. Items included / Inhalt
/ Contenu de votre valisette / Contenido / セット内容 6
3. Required Additional / Erforderliches Werkzeug
/ Outils nécessaires (non inclus) / Herramientas necesarias / セットの他に必要な物 7
4. Glossary of Main Parts / Übersicht der Hauptteile
/ Glossaire. / Indice de piezas / 各部の名称 8~9
5. Before Operating / Bevor Sie beginnen
/ Avant de commencer. / Antes de rodar / 走行の準備 10~12
6. Let's Drive! / Die Inbetriebnahme des Modells
/ En piste! / Funcionamiento / 走行させましょう 13~16
7. Operating Tips / Hinweise zur Bedienung
/ Conseils d'utilisation. / Consejos prácticos / 上手な走行テクニック 17~18
8. Changing Parts / Der Austausch von Teilen am Modell
/ Changement de pieces / Cambio de piezas / 各部の交換 19~24
- Trouble Shooting / 故障かな? 25
- Spare Parts / Ersatzteile
/ Pieces detachees. / Repuestos / スペアパーツ 26
- Exploded View / Explosionszeichnung
/ Eclaté / Despiece / 分解図 26~27
- 京商スペアパーツ・オプションパーツの購入方法 27-1
- 組立や、操作上で不明な点のお問い合わせ方法 27-2

*Specifications are subject to change without prior notice! *Technische Änderungen sind jederzeit möglich! *Les spécifications peuvent changer sans préavis!
*El fabricante se reserva el derecho de introducir modificaciones en los kits sin previo aviso! ※製品改良のため、予告なく仕様を変更する場合があります。

©2002 KYOSHO CORPORATION / 禁無断転載複製



SAFETY PRECAUTIONS / Sicherheitshinweise

/ PRECAUTIONS D'EMPLOIS / PRECAUCIONES DE SEGURIDAD / 安全のための注意事項

Please read carefully before assembling and operating your model.
 Lesen Sie die Anleitung aufmerksam durch, bevor Sie das Modell in Betrieb nehmen.
 Lire attentivement cette notice avant de commencer l'assemblage de votre modèle.
 Lea cuidadosamente este manual antes de montar y rodar su modelo.

組立て・走行の前に必ずお読みください。



WARNING! :This symbol indicates where caution is essential to avoid injury to yourself or others.
ACHTUNG! :Dieses Symbol warnt vor Verletzungen!
ATTENTION! :Ce symbole vous indique un danger physique éventuel
AVISO! :Este signo le indica cuando hay que prestar especial atención para evitar daños a personas y propiedades.

警告マーク : 生命や身体に重大な被害が発生する可能性がある危険を示します。



PROHIBITED :This symbol points out actions that you should NOT do to avoid possible damage or accidents.
BITTE NIEMALS :Dieses Symbol warnt vor Handlungen, die das Produkt beschädigen können!
NE PAS FAIRE :Ce symbole vous informe de ce que "VOUS NE DEVEZ PAS FAIRE".
PROHIBIDO :Este signo le indica acciones que NO debe realizar para evitar posibles accidentes.

禁止マーク : 事故や故障の原因となるため、やってはいけないことを示します。



- First-time builders should seek the advice of experienced modellers before beginning assembly and if they do not fully understand any part of the construction.
- Folgen Sie exakt die Anweisungen in dieser Anleitung.
- Si vous êtes débutant dans le modèle réduit, prenez conseils auprès de modélistes confirmés afin d'utiliser votre modèle dans des conditions optimales.
- Los modelistas sin experiencia deben pedir consejo a expertos antes de rodar.
- この商品は高い性能を発揮するように設計されています。組立てに不慣れな方は、模型を良く知っている人にアドバイスを受け確実に組立ててください。

- Assemble this kit only in places out of children's reach!
- Nicht in Kinderhände gelangen lassen.
- Assemblez ce kit en dehors de la portée de jeunes enfants!
- Realice el montaje fuera del alcance de menores .
- 小さい部品があるので、組立て作業は幼児の手がとどかない所で必ずおこなってください。

- Take enough safety precautions prior to operating this model. You are responsible for this model's assembly and safe operation!
- Lassen Sie das Modell niemals auf öffentlichen Straßen fahren.
- Prenez des précautions lors de l'utilisation. Vous seul êtes responsable des évolutions de votre modèle. La société KYOSHO ou son distributeur ne peuvent en aucun cas être tenus responsables des accidents pouvant survenir lors de l'utilisation de ce modèle!
- Tome las precauciones necesarias antes de empezar. Usted es el responsable del montaje y funcionamiento seguro de este modelo.
- 動かして楽しむ場所は、万一の事故を考えて安全を確認してから、責任をもってお楽しみください。

- This model is not a toy. It is designed for users over 14 years of age.
- Dieses Modell ist kein Spielzeug, geeignet für Modellsportler ab 14 Jahren.
- CE MODELE N'EST PAS UN JOUET. IL EST DESTINE AUX ENFANTS DE PLUS DE 14 ANS.
Ce modèle est destiné à une utilisation exclusive en intérieur. Sa puissance n'est pas suffisante pour interférer avec d'autres fréquences.
- Este modelo no es un juguete. Ha sido diseñado para ser utilizado por mayores de 14 años.
- この商品は14才以上を対象に設計してます。玩具ではありません。

対象年齢



• The product you have purchased is powered by a rechargeable battery. The battery is recyclable. At the end of its useful life, under various national / state and local laws, it may be illegal to dispose of this battery into the municipal waste stream. Check with your local solid waste officials for details in your area for recycling options or proper disposal.

• Dieses Modell wird von einem Nickel-Cadmium Akkumulator betrieben. Er ist wieder aufladbar. Entsorgen Sie einen verbrauchten Akku fachgerecht an entsprechender Stelle.

• Ce modèle est alimenté par un accu Ni-Cad. Il est rechargeable. Notez qu'à la fin de sa vie utile, l'accu doit être traité comme déchet apart

• Este kit utiliza una batería NiCd recargable, la cual es reciclable. No la arroje a la basura. Devuelvala a la tienda donde la adquirió cuando se estropee.

• 不要になったニカドバッテリーは、貴重な資源を守るために廃棄しないでリサイクル協力店へお持ちください。

As the product includes small and sharp parts, assemble and store this product only in places out of the reach of children.

Nicht in Kinderhände gelangen lassen!

L'assemblage de votre MINI-Z RACER doit être fait à l'écart des jeunes enfants.

Garder hors de portée des enfants les pièces de votre MINI-Z RACER.

Este modelo deber ser guardado fuera del alcance de los niños.

小さな部品や、とがった部品がありますので、十分注意してください。
また、小さなお子様のいる場所での作業・保管はさけてください。



Never disassemble the polarity required for installation.

This may lead to damage and leakage.

Batterien / Akkus nicht verpolt einsetzen!

Ne jamais ouvrir les batteries ou inverser les connecteurs sous peine de court-circuit pouvant entraîner de sérieux dommages.

Nunca intente desmontar ni modificar baterías ya que podría sufrir un accidente.

電池は指定の電池を使用し、逆接続・分解は絶対にしないでください。
発熱や破損の原因となり大変危険です。

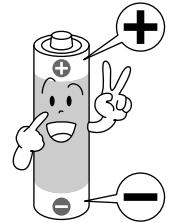

Do not store this model in a high-temperature/humidity area or in direct sunlight.

Modell nicht direkter Sonneneinstrahlung aussetzen!

Ne pas exposer votre MINI-Z RACER à l'humidité ou une source de chaleur trop importante.

Guarde su modelo en un lugar alejado de fuentes de calor o humedad.

故障や破損、変型の原因となるため高温・多湿の場所での長期保管はしないでください。

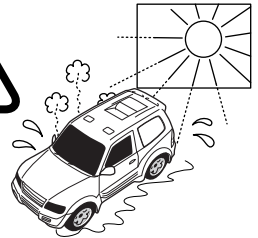

Cutters, shrrars and screwdrivers need careful handling.

Vorsicht im Umgang mit Werkzeug!

Utiliser avec précaution cutters, ciseaux, tournevis ou poinçons dans les phases de montage ou d'entretien de votre MINI-Z RACER.

Maneje todas las herramientas con mucha precaución, especialmente los cutters y destornilladores.

ケガの恐れがありますのでカッターやニッパー、ドライバーなどの工具の取り扱いには十分注意してください。



As the front end of the antenna may be dangerous, do not aim it toward faces.

Vorsicht mit der Antennenspitze, Verletzungsgefahr!

Faire attention à ce que l'antenne de votre radio ne blesse personne.

Tenga cuidado con la antena de la emisora.

アンテナの先端でケガをする恐れがあります。顔に近づけたり、振り回したりしないでください。





SAFETY PRECAUTIONS / Sicherheitshinweise

/ PRECAUTIONS D'EMPLOIS / PRECAUCIONES DE SEGURIDAD / 安全のための注意事項

When not using the model, always switch off the receiver and transmitter. Furthermore, disconnect the batteries and remove them from the model and the transmitter. The batteries might otherwise overheat or leak and damage your model.

Nach dem Fahrbetrieb die Batterien / Akkus aus Sender und Modell entfernen!

Lorsque vous n'utilisez plus votre MINI-Z RACER éteindre le récepteur puis le l'émetteur. Retirer ensuite les batteries de votre radio et de votre MINI-Z RACER puis les entreposer à l'écart des enfants et de toutes sources de chaleur ou d'humidité.

Cuando no vaya a utilizar el modelo, desconecte el receptor y la emisora. Desconecte también la batería y retirela del modelo, retire las baterías de la emisora.

走行後や走行させない時は必ず電源スイッチをOFFにし、すべての電池を外してください。誤動作や電池の発熱・液漏れなどの危険があります。

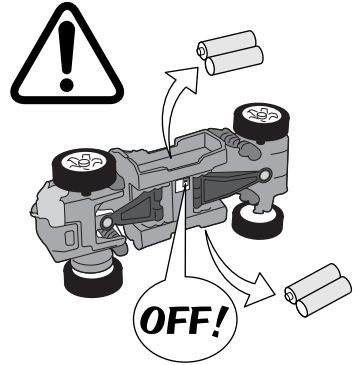

Always turn the power switch OFF when removing the body.
Do not touch the circuit board or battery terminals.

Modell ausschalten, bevor die Karosserie entfernt wird. Teile der Elektronik nicht mit den Fingern berühren.

Toujours mettre l'interrupteur en position "OFF" lorsque vous retirez la carrosserie.

Ne jamais toucher le circuit imprimé ou les connexions batteries.

Desconecte siempre el interruptor y retire las baterías al desmontar la carrocería. Nunca toque el circuito eléctrico ni los terminales de la batería.

ボディを外す時は必ず電源スイッチをOFFにし車体の電池を外してください。基板や端子に触れると大変危険です。

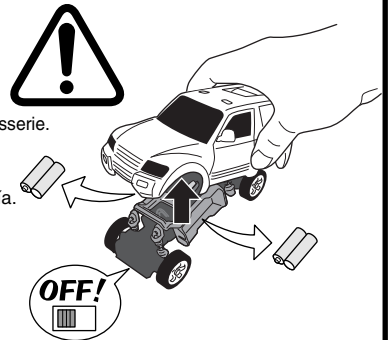

Do not touch moving gears. They can cause injury.

Nicht während des Betriebs in das Getriebe fassen - Verletzungsgefahr!

Ne jamais toucher les pièces en mouvement !

Nunca toque las piezas mecánicas móviles ya que podrían causarle daños.

ケガの恐れがありますのでギヤ等の回転部分に指や手をはさまないでください。

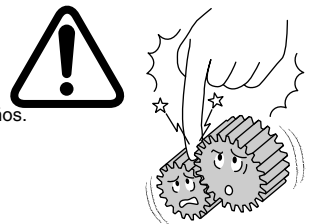

Do not operate the model on public roads, in crowded places or near infants. It may cause accidents or injury.

Lassen Sie das Modell niemals auf öffentlichen Straßen fahren.

Utiliser votre MINI-Z RACER à l'écart du public et de la circulation automobile.

No ruede su modelo en calles ni carreteras, lugares donde se congregue gente, parques, etc.

車の走っている所や幼児が近くにいる所、人ごみでは走行させないでください。事故の原因となり危険です。



During and after operation, the motor and batteries will be hot.
Do not touch them until they have had time to cool down.

Der Motor und die Batterien erwärmen sich beim Betrieb des Modells - Teile nicht berühren!

Pendant et après utilisation, le moteur et les batteries chauffent.
Laisser refroidir avant toutes manipulations.

Durante y después del funcionamiento, el motor y las baterías se calientan.
No los toque hasta que se hayan enfriado.

走行中や走行後は乾電池やモーターが発熱することがあります。危険ですので十分冷えてから触るようにしてください。



Please do not operate on the same band (frequency) as other models close by as loss of control will result.

Sprechen Sie Ihre Frequenzen mit anderen Piloten ab!

Toujours se renseigner sur les fréquences radios utiliser par les autres utilisateurs afin d'éviter tout incident.

Asegúrese siempre antes de rodar que ningún otro modelista este utilizando la misma frecuencia que usted ya que las ondas podrían causar interferencias perdiendo el control de su modelo y causando un serio accidente.

同じバンド（周波数）の車の近くでは走行させないでください。コントロール不能で暴走の原因になります。

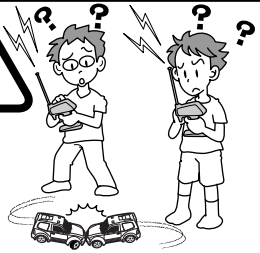

Do NOT run your car in sandy, dusty, or wet conditions, or on thick/soft carpet. Such surfaces can damage its operating parts.

Das Modell niemals auf sandigen, staubigen oder nassen Pisten, sowie dicken Teppichen betreiben - Beschädigungsgefahr der Antriebs- und Elektronikteile.

Ne jamais utiliser votre modèle dans du sable, de la poussière, sur une surface humide ou une moquette trop épaisse ou trop souple.

NO ruede su modelo en terrenos arenosos, polvorientos ni húmedos ni en moqueta muy dura ó muy blanda ya que podrían resultar dañados algunos componentes.

砂やホコリ、水のたまっている所、毛足の長いじゅうたんでは走行させないでください。故障の原因となります。



Do NOT use water, alcohol, or thinner to clean your car's body.
Simply wipe it down with a clean, soft cloth.

Verwenden Sie niemals scharfe Lösungsmittel zur Reinigung Ihres Modells!

Ne jamais utiliser d'eau, d'alcool ou de diluant pour nettoyer votre carrosserie.
Utiliser simplement un chiffon sec.

Nunca utilice agua, alcohol ni otros productos abrasivos para limpiar la carrocería.
Utilice un paño suave y limpio.

ボディの汚れは軽く拭き取る程度にしてください。水やシンナー・アルコールでは絶対に洗わないでください。



Do NOT install any option parts not made by Kyosho for this model.
To avoid causing irreparable damage, do NOT attempt any modifications.

Verwenden Sie aus Gründen der Produkthaftung ausschließlich Original KYOSHO Tuning- und Ersatzteile!

Ne jamais utiliser d'autres options que celles fabriquées par Kyosho.
Vous risquez d'endommager irrémédiablement votre modèle et aucune garantie ne serait possible.

NO instale ninguna pieza opcional que no sea fabricada por Kyosho.
Para evitar daños irreparables, NUNCA intente realizar ninguna modificación.

純正オプションパーツ以外の組み込みや車体の改造はしないでください。故障の原因となります

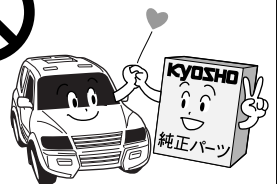

- *PERFEX KT-2 Transmitter
(Controller)
- *Perfex Fernsteuerung KT-02
- *PERFEX KT-2 Radiocommande
2 voies
- *Emisora PERFEX KT-2
- *PERFEX KT-2 送信機
(コントローラー)

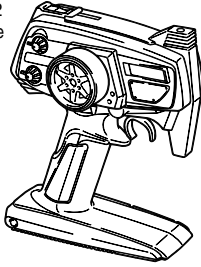

- *Transmitter Antenna
- *Senderantenne
- *Antenne radio
- *Antena emisora
- *送信機用アンテナ



- *Receiver Antenna
- *Empfängerantenne
- *Antenne de réception
- *Antena receptor
- *受信アンテナ



- *Mini-Z OVERLAND
- *ミニッツオーバーランド

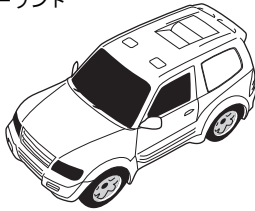

- *Battery Holder
- *Akkualterung
- *Support de batterie
- *Soporte baterias
- *バッテリーホルダー

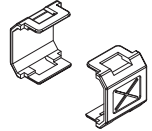

- *Pinion Gear Set
(for replacement)
- *Ersatz-Zahnräder
- *Kit de pignon moteur
- *Engranajes suplementarios
- *交換用ピニオンギヤセット

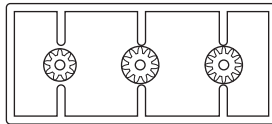

- *Motor Spacer
- *Abstandshalter für Motor
- *Entretoise moteur.
- *Espaciador motor
- *モータースペーサー

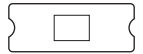

- *C-ring
- *C-Ring
- *Clip en C
- *Clip-C
- *Cリング (スペア)

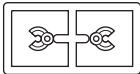

- *Wheel Nut
- *Radmutter
- *Ecrrou de roue
- *Tuerca rueda
- *ホイールナット (スペア)

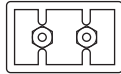

- *Deff. Lock Plate
- *Differentialsperre
- *Platine de blocage de différentiel
- *Placa bloqueo
- *デフロックプレート



- *Screw Set
- *Schraubensatz
- *Visserie
- *Tornillos
- *ビスセット



- *Wheel Wrench
- *Mutternschlüssel
- *Clé pour les roues
- *Llave ruedas
- *ホイールレンチ

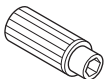

- *Pinion Tool
- *Motorritzel
- *Outil pour pignon
- *Herramienta piñones
- *ピニオンツール

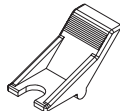

- *Front Shock Stay
- *Dämpferbrücke, vorn
- *Support d'amortisseur avant
- *Soporte amortiguadores delantero
- *フロントダンパーステー

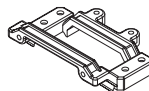

- *Rear Shock Stay (2-type)
- *Dämpferbrücke, hinten
- *Support d'amortisseur arrière.
- *Soporte amortiguadores trasero
- *リヤダンパーステー (2種)

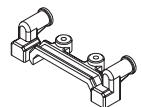



Required Additional / Erforderliches Werkzeug

/ OUTILS NECESSAIRES (NON INCLUS!) / Herramientas necesarias / セットの他に必要な物

- *A Phillips Screwdriver (Precision type or a small sized)
- *Kreuzschlitzschraubendreher
- *Tournevis cruciforme (petit modèle)
- *Destornillador Phillips
- *⊕精密ドライバーか、⊕ドライバー(小)



- *Cutter/X-Acto Knife
- *Bastelmesser
- *Cutter
- *Cutter
- *カッター



- *Nippers
- *Seitenschneider
- *Pince coupante
- *Alicates cortacables
- *ニッパー

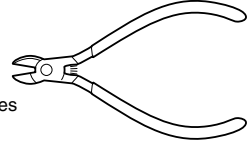

- *4-AAA sized Alkaline Dry Batteries or UM-4 sized NiMH (Nickel-Metal Hydride) Batteries 4 pieces
- *4 St. AAA Trockenbatterien oder UM-4 NiMH Akkus
- *4 batteries de type type R3 pour votre MINI-Z RACER
- *4 UM-4 Alcalinas * UM-4 NiMH
- *単4アルカリ乾電池又は
単4型ニッケル水素バッテリー ……4本

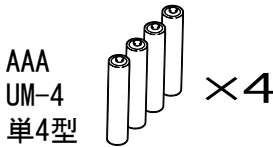

- *AA Alkaline Dry Batteries 8 pieces
- *8 St. AA Trockenbatterien
- *8 batteries de type R6 pour votre radiocommande
- *8 Baterias Secas UM-3
- *単3乾電池 ……8本

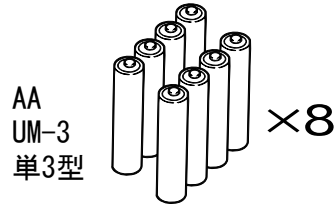

走行には、より高性能なNo. 71981 単4型ニッケル水素バッテリー/家庭用急速充電器セット (別売) ¥6,900が経済的です。



Do not use any damaged batteries.
Keine beschädigten Akkus verwenden!
Ne pas utiliser de batteries endommagées
No utilice nunca baterias en mal estado
カバーが破れている電池や種類の違う電池を
まぜて使わないでください。



Damaged
beschädigt
Endommagées
Estropeada
カバーの破れ

Transmitter / Sender / Radiocommande / Emisora / 送信機

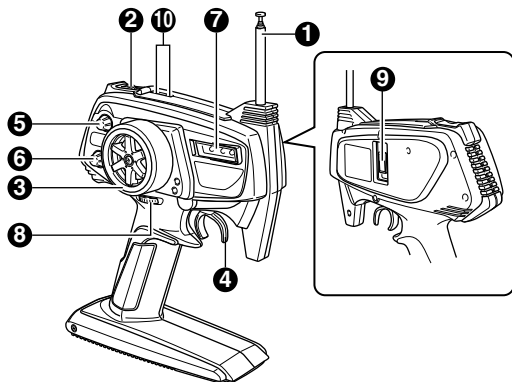
1 Transmitter Antenna / Senderantenne
 / L'antenne radio / Antena
 / 送信機用アンテナ

To transmit radio waves
 Zur Abstrahlung der Sendeleistung
 Permet l'émission des commandes vers le récepteurs
 Emite las ondas
 電波を発信します。

2 Power Switch / Schalter
 / Interrupteur ON/OFF / Interruptor
 / 電源スイッチ

To switch ON/OFF the Power
 Ein- / Ausschalter für Sender
 Permet d'éteindre et d'allumer votre radio
 Conecta y desconecta
 電源のON, OFFをします。

3 Steering Wheel / Lenkrad
 / Volant de direction / Volante
 / ステアリングホイール

To control steering right/left directions
 Zur Steuerung der Lenkung,
 Permet le contrôle de direction
 droite/gauche de votre modèle.
 Permite controlar la dirección
 左右のコントロールをします。

4 Throttle Trigger / Gashebel
 / Gachette de gaz / frein / Gatillo de Gas
 / スロットルトリガー

To control forward speed and reverse speed.
 Zur Steuerung des Elektromotors
 Permet le contrôle de la vitesse (avant/arrière)
 Permite controlar la velocidad y marcha atrás
 前進・後進のコントロールをします。

5 Steering Trim / Trimmung für Lenkung
 / Trim de direction / Trim Dirección
 / ステアリングトリム

To precisely adjust the neutral position
 Zur Justierung der Neutrallage
 Permet d'ajuster avec précision la position du neutre
 Permite un ajuste mas preciso del punto neutral
 ニュートラル位置の微調整をします。

6 Throttle Trim / Trimmung für Gas
 / Trim de gaz / frein / Trim Gas
 / スロットルトリム

To precisely adjust the neutral position
 Zur Justierung der Neutrallage
 Permet d'ajuster avec précision la position du neutre
 Permite un ajuste mas preciso del punto neutral
 ニュートラル位置の微調整をします。

7 LED Indicator / LED Anzeige
 / Indicateur de batterie / Indicador LED
 / LEDインジケータ

This shows you remaining amount of the battery capacity with the Power Switch turned ON.
 Anzeige der Spannung des Senderakkus,
 A=voll; B=halb entladen; C=leer,
 Betrieb einstellen Akkus laden!
 L'indicateur de batterie vous informe sur l'état de charge de vos piles ou batteries.
 Indica el estado de carga de las baterias cuando la emisora esta conectada.
 電源スイッチが ONの時に、電池の残量を表示します。

8 Steering D/R Adjuster / Dual Rate für Lenkung
 / Dual Rate / Dual Rate direction
 / ステアリングD/Rアジャスター

To adjust Steering Angle
 Zur Justierung des maximalen Lenkausschlags
 Permet d'ajuster le débattement de la direction
 Permite ajustar el angulo de la dirección
 ステアリングの舵角を調整します。

9 Crystal for Transmitter / Quarz
 / Quartz / Cristal emisora
 / 送信機用クリスタル

To replace Crystal for changing Radio Frequency
 Steckquarz zur Bestimmung der Sendefrequenz
 Détermine la fréquence d'émission et de réception de votre radio.
 Puede cambiarse para variar la frecuencia
 周波数の変更をするときに交換します。

10 Reverse Switch / Servoreverse
 / Inverseur de servos / Inversor
 / リバーススイッチ

(Not operative)
 (nicht verfügbar bei diesem Gerät)
 (Ne pas utiliser)
 (No operativo)
 (操作しません。)



For operating Mini-Z Racer, be sure to use the transmitter included with this product. Do not use the other transmitters.

Verwenden Sie ausschließlich die beiliegende Fernsteuerung zur Steuerung des Mini-Z Racers.

Utiliser votre MINI-Z RACER uniquement avec la radio fournie dans la valisette.

Utilice siempre la emisora incluida con su Mini-Z Racer. No intente utilizar otro tipo de emisora.

付属の送信機以外はご使用になれません。

Chassis / Das Chassis / Chassis / Chasis / シャシー

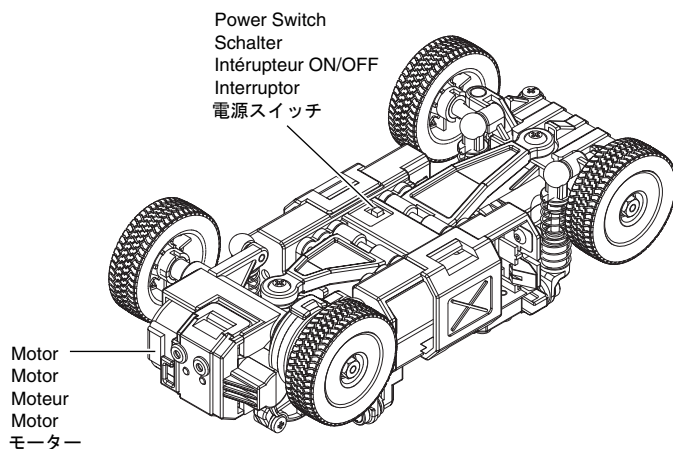
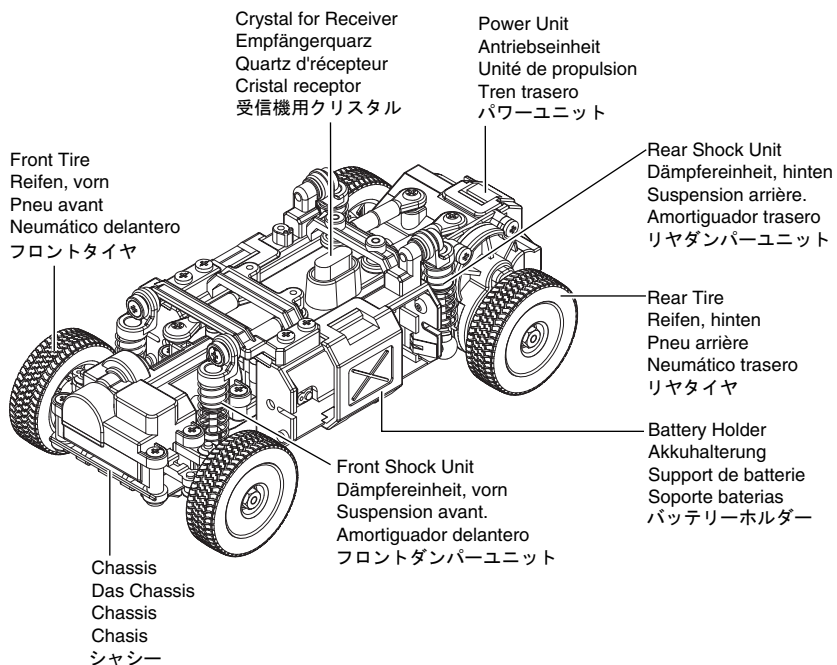



BEFORE OPERATING / BEVOR SIE BEGINNEN

/ AVANT DE COMMENCER. / ANTES DE RODAR / 走行の準備



Installation of Antenna / Montage der Antenne
/ Installation de l'antenne / Instalación de la antena
/ 送信機用アンテナ取付け

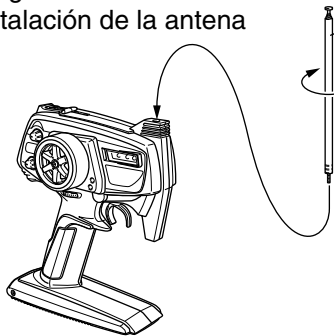

Transmitter Antenna
Senderantenne
Antenne d'émission
Antena emisora
送信機用アンテナ



Loading Battery / DasLaden der Akkus
/ Batteries radio / Instalación de las baterías
/ 電池の入れ方

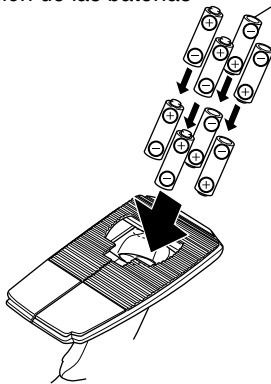
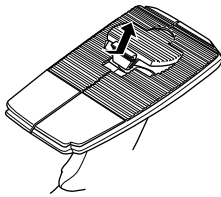

AA Alkaline Dry Batteries 8 pieces
8 St. AA Trockenbatterien
8 batteries de type R6 pour
votre radiocommande
8 Baterias Secas UM-3
単3乾電池……………8本

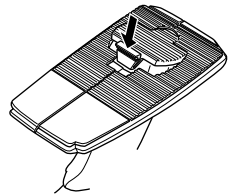

Assembly of Chassis / Die Montage des Chassis
/ MONTAGE DU CHASSIS / Montaje del Chasis
/ シャシーの組立て

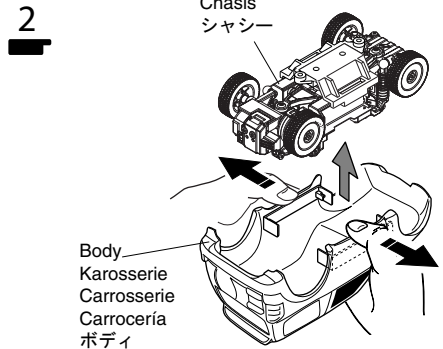
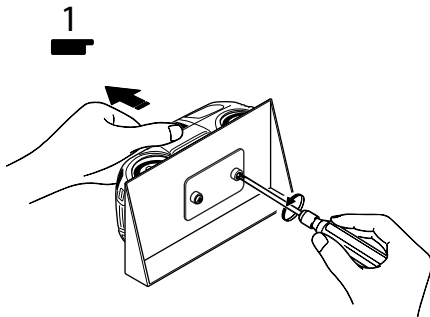

3

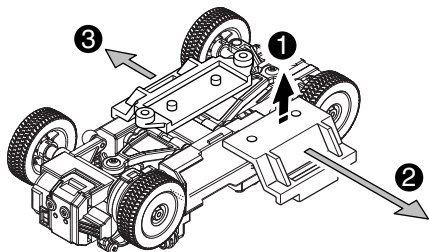

4

2 x 6mm TP Screw
LK Treibschraube
Vis TP 2x6mm
Tornillo 2x6mm TP
TPビス



1

2mm Washer
Scheibe
Rondelle 2mm
Arandela 2mm
ワッシャー



1

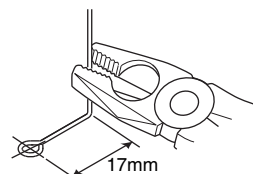

▶ Install the receiver antenna as illustrated.
Empfängerantenne montieren, wie dargestellt.
Monter l'antenne comme illustré.
Instale la antena tal y como indica el dibujo.
受信アンテナは図の向きに取りつける。

Receiver Antenna / Empfängerantenne
Antenne de réception / Antena receptor / 受信アンテナ

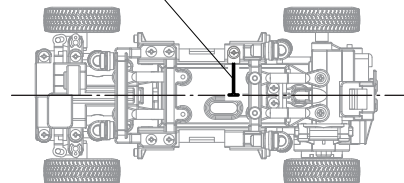

Receiver Antenna
Empfängerantenne
Antenne de réception
Antena receptor
受信アンテナ

▶ Bend the antenna 17mm
from its base and attach

Biegen Sie die Antenne
17 mm vom Anfangspunkt
und montieren Sie die
Antenne

Plier l'antenne à 17mm de
sa base, puis fixer.

Doblar la antena con la
medida indicada

スペアアンテナは17mm
の長さで折り曲げ、取付
けます。

2x6mm
2mm

Antenna Cord
Antennenkabel
Fil d'antenne
Cable antena
アンテナコード

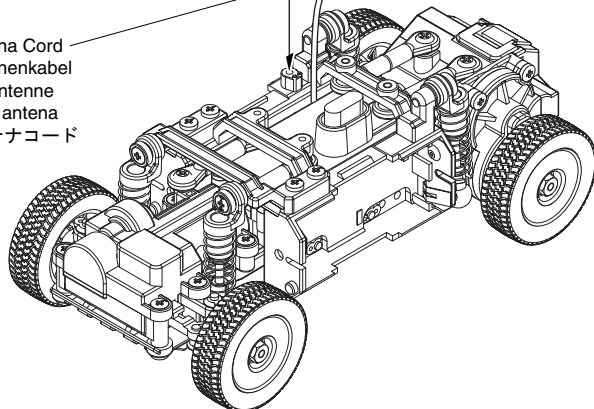

※ ▶ **Caution.**
Do not screw-in too much.
Achtung,
Schraube nicht zu stark anziehen!
Attention!
Ne pas visser excessivement.
Cuidado-No apretar demasiado.
ビスのしめすぎに注意。

Loading Battery / DasLaden der Akkus / Batteries radio / Instalación de las baterías / 電池の入れ方

* AAA Batteries, Notice the polarity to be installed.
AAA Batterien / Akkus, auf korrekte Polung achten!
Placer les batteries en respectant les polarités.
Baterías UM-4, respete la polaridad
単4アルカリ乾電池 (4本)

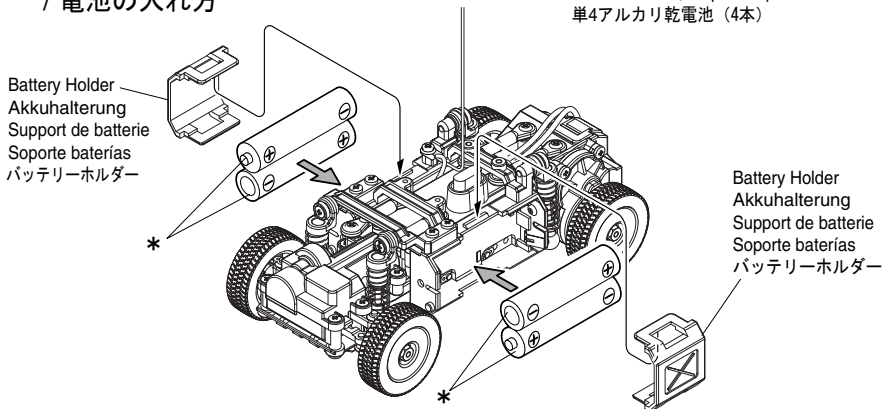

● To remove Battery Holder.

Halterung abziehen, um die Zellen zu entfernen
Pour retirer les batteries Support.
Para desmontar el soporte de baterías
取り外し

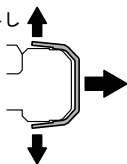

● To attach Battery Holder.

Halterung aufschieben, um die Zellen einzubauen
Pour fixer le support batterie.
Para colocar el soporte de baterías
取り付け

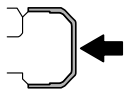

▶ If it is not easy to remove the battery holder, try with a flat blade screwdriver.
Akkuhalterung ggf. mit einem Schraubendreher anheben und abziehen
Utiliser un tournevis plat pour ouvrir le support batterie
Si no puede desmontar el soporte, utilice un destornillador plano
外しにくい場合は、マイナスのドライバーなどを用いる。

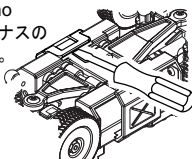

Body Mounting / Die Karosseriehalterung

/ Support carrosserie / Montaje de la carrocería / ボディの取付

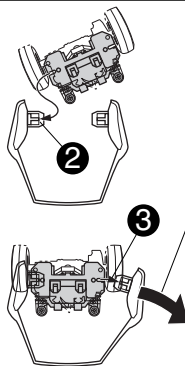
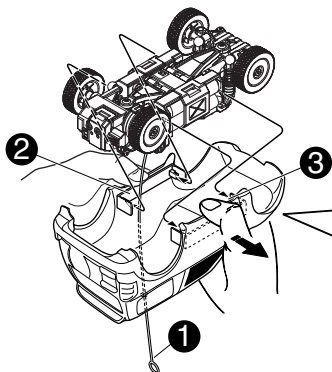

Carefully spread the sides of the body over the chassis mounts.
Karosserie vorsichtig über das Chassis ziehen
Ecarter avec précaution les côtés de la carrosserie pour fixer le chassis.
Abra con los dedos
ボディを指で広げる

Turn the Power Switch ON. / Modell einschalten
/ Mettre l'interrupteur en position "ON". / Interruptores
/ 電源の入れ方

1 Antenna
Antenne
Antenne
Antena
アンテナをのばす。

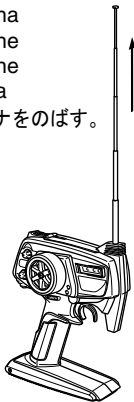

2 Transmitter (Switch)
Schalter für Fernsteuerung
Radiocommande
Emisora (Interruptor) Conectar
送信機の電源スイッチを入れる。

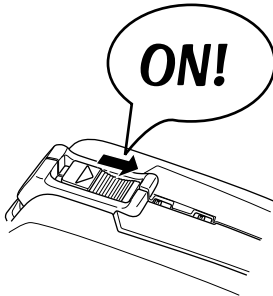

3 Chassis (Switch)
Schalter für Modell
Chassis
Chasis (Interruptor) Conectar
車体の電源スイッチを入れる。

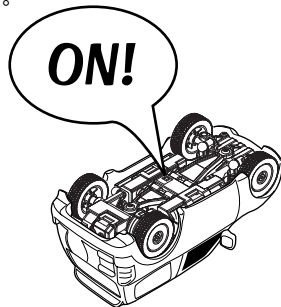

Always turn the transmitter's power switch ON first!
Schalten Sie zuerst den Sender ein!
Toujours allumer la radiocommande en premier !
Siempre conecte el interruptor de la emisora en primer lugar.
電源をいれるときは必ず送信機からスイッチを入れてください。

How to Control Your Model. / Die Steuerung des Modells
/ Comment piloter votre modèle. / Manejo del modelo.
/ 操縦のしかた

1 Steering Wheel / Lenkrad
/ Volant de direction / Volante
/ ステアリングホイール

► Basic Controls
Die Lenkung
Fonctions élémentaires
Controles básicos.
基本的な操縦のしかたです。

Left links
Gauche
Izquierda
左折

Neutral
neutral
Neutre
Posición Neutral
中立

Right
rechts
Droite
Derecha
右折

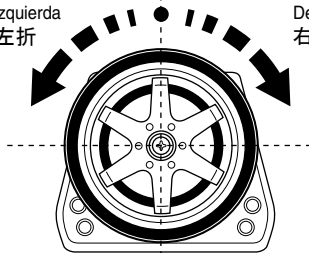

Raise the tires off the ground and check that all controls are responding.
Modell vom Boden anheben und alle Funktionen überprüfen.

Sans que la voiture touche le sol, vérifier le bon fonctionnement de la direction.
Levante las ruedas del suelo y compruebe que la dirección responde correctamente.

全てのタイヤを浮かせた状態で操作と動きを確認してください。

Right
rechts
Droite
Derecha
右

Left
links
Gauche
Izquierda
左

Right
rechts
Droite
Derecha
右

Left
links
Gauche
Izquierda
左

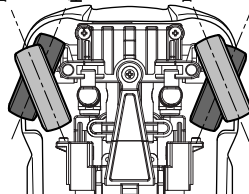



2 Throttle Trigger / Gashebel
/ Gachette de gaz / frein / Gatillo de Gas
/ スロットルトリガー

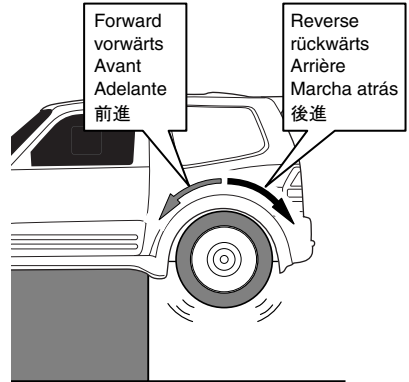
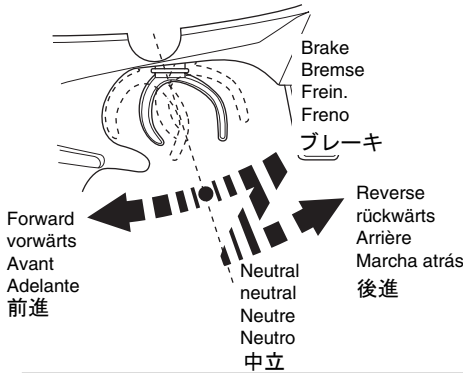

Raise the tires off the ground and check that all controls are responding.

Modell vom Boden anheben und alle Funktionen überprüfen.

Sans que la voiture touche le sol, vérifier le bon fonctionnement de la motricité.

Levante las ruedas del suelo y compruebe que el gas/freno y la marcha atrás responden correctamente.

全てのタイヤを浮かせた状態で操作と動きを確認してください。

Bringing the Car to a Complete Stop / Die Neutrallage der Gasfunktion
/ Mettre la voiture à l'arrêt total. / Para que el modelo no avance.
/ 車体を完全に停止させる

- ▶ Move the throttle trigger to Neutral position. Then, adjust the throttle trim until the car comes to a complete stop. Continue adjusting the throttle trim until the car makes no sound.
Senderhebel für die Gasfunktion auf neutral stellen. Mit der Trimmung das Gas so justieren, daß der Motor völlig ruhig ist. Placer la commande de gaz au neutre. Ajuster le trim de gaz jusqu'à ce que la voiture soit totalement à l'arrêt. Continuer d'ajuster le trim jusqu'à ce que vous n'entendiez plus le ronronnement du moteur.
Coloque el gatillo de gas en la posición neutral. Ahora ajuste el trim de gas hasta que el modelo no se mueva. Continúe con el ajuste hasta que no emita ruido ninguno.
スロットルトリガーを中立に保ち、車体が止まるようスロットルトリムを回して調整します。車体から音が出ている時はさらに調整します。

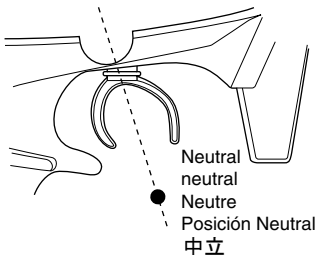

Throttle Trigger / Gashebel
/ Gachette de gaz / frein / Gatillo de Gas
/ スロットルトリガー

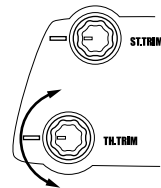

Throttle Trim / Trimmung für Gas
/ Trim de gaz / frein / Trim Gas
/ スロットルトリム

Running in a Straight Line / Die Neutrallage der Lenkung

/ Rouler tout droit. / Para rodar en línea recta.

/ まっすぐ走らせるために

- ▶ Bring the steering wheel to Neutral position. Then, adjust the steering trim until the car moves in a straight line. Senderhebel für die Lenkfunktion auf neutral stellen. Mit der Trimmung die Lenkung so justieren, daß das Modell exakt geradeaus läuft.
Mette le volant de direction en position neutre. Ajuster le trim de direction jusqu'à ce que la voiture roule parfaitement droit.
Coloque el volante de dirección en la posición neutral. Ahora ajuste el trim de dirección hasta que el modelo rueda en línea recta.
ステアリングホイールを中立に保ち、まっすぐ走れるようステアリングトリムを回して調整します。

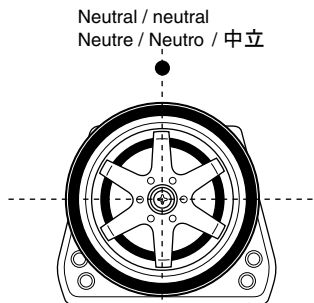

Steering Wheel / Lenkrad
/ Volant de direction / Volante
/ ステアリングホイール

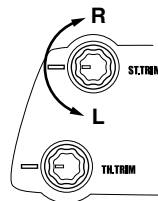
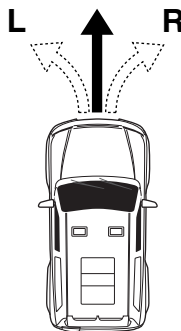

Steering Trim / Trimmung für Lenkung
/ Trim de direction / Trim Dirección
/ ステアリングトリム

Adjusting Steering Response / Die Justierung des Lenkausschlags

/ Ajuster le temps de réponse de la direction. / Ajuste del D/R de dirección

/ ステアリングの切れる量を調整する

- ▶ You can adjust the steering angle (the degree to which tires turn) to your liking. Der maximale Lenkausschlag kann auf die eigenen Bedürfnisse angepaßt werden. Vous pouvez ajuster l'angle de direction. Realice el ajuste según sus características de conducción. ステアリングの舵角（タイヤの切れる量）を好みに合わせ調整します。

Steering angle is less
Kleiner Lenkausschlag
Le débattement est moins important.
Menor ángulo de dirección
舵角が少なくなる

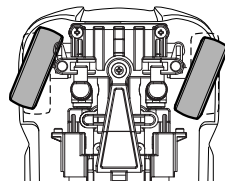

Steering angle is more
Großer Lenkausschlag
Angle de direction important.
Mayor ángulo de dirección
舵角が多くなる

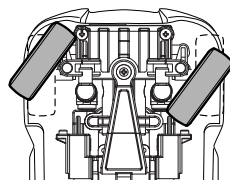

Steering angle will give
you less steering.
Ausschlag kleiner
L'angle de direction
vous procure moins de
débattement à la direction.
Angulo menor
あまり切れない

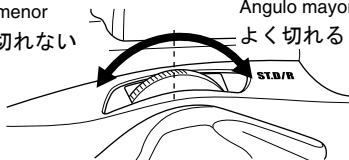

Steering angle will give
you more steering.
Ausschlag größer
L'angle de direction
vous procure plus de
débattement à la direction.
Angulo mayor
よく切れる

Steering D/R Adjuster / Dual Rate Justierung am Sender
Réglage du débattement de la direction. / D/R Dirección
ステアリングD/Rアジャスター

Changing Batteries / Das Wechseln der Batterien

/ Changer les batteries. / Cambio de baterías
/ 乾電池の交換時期

Transmitter Sender Radiocommande Emisora 送信機

- ▶ Replace the batteries when the yellow indicator light glows.
Wechseln Sie die Batterien, wenn die gelbe LED am Sender leuchtet.
Remplacer les piles lorsque l'indicateur de charge est JAUNE.
Cambie las baterías cuando el indicador muestre el color amarillo.
インジケーターが黄色になったら直ちに電池を交換してください。

LED Indicator / LED Anzeige
/ Indicateur de batterie / Indicador LED
電池残量インジケーター

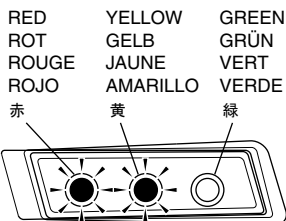

Do NOT allow the transmitter batteries to go "dead" or all model control will be lost.
Beim Aufleuchten der roten LED am Sender muß der Modellbetrieb sofort eingestellt werden!
Ne jamais attendre que les piles de la radio soit complètement vide pour les changer.
Nunca deje que las baterías se descarguen completamente ya que podría perder el control de su modelo.
 送信機の電池が無くなるとコントロールが不能になり大変危険です。

Chassis Das Chassis Chassis Chasis シャシー

- ▶ When speed drops noticeably, replace the batteries.
Wenn die Fahrgeschwindigkeit des Modells stark nachläßt, Batterien im Modell tauschen.
Lorsque vous n'avez plus de puissance moteur, remplacer ou recharger les batteries.
Reemplace las baterías cuando observe que la velocidad de su modelo se reduce notablemente.
スピードが遅くなったと感じたら電池を交換してください。

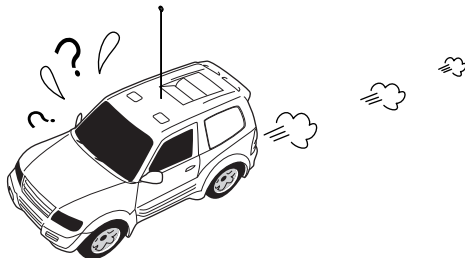



1

Hold your elbows in and keep the transmitter antenna pointing straight up.

Lassen Sie die Arme leicht angewinkelt und halten Sie die Senderantenne etwa senkrecht nach oben.

Toujours faire attention à garder l'antenne radio pointée vers le haut.

Sujete bien la emisora con la antena posicionada verticalmente.

ワキをしめて送信機のアンテナを立てましょう。



2

Squeeze the throttle trigger gently and steer the car to the left and right.

Geben Sie langsam Gas und gewöhnen Sie sich an das Lenkverhalten Ihres Modells.

Accélérez doucement et effectuez des virages gauche/droite.

Apriete suavemente el gatillo de gas y mueva el volante hacia la derecha y la izquierda.

少しだけスロットルトリガーをにぎって、左右に車体を動かしてみましょう。

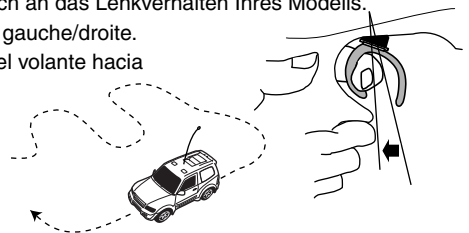

3

Squeeze the throttle trigger gently and release. Repeat this motion to control speed.

Geben Sie stoßweise Gas, um sich an die Beschleunigung des Modells zu gewöhnen.

Effectuez à répétition pour vous entraînez des accélérations et freinages.

Empuje suavemente el gatillo de gas y suéltelo. Repita este ejercicio varias veces

スロットルトリガーを軽くにぎってパッととはなす作業をくり返し、スピードをコントロールしてみましょう。

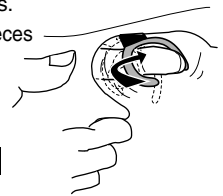
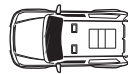

4

If you are of unsure of the steering direction, practice with the transmitter facing towards you.

Gewöhnen Sie sich an die Lenkrichtung am Sender, wenn das Modell auf Sie zu fährt.

Si vous rencontrez des problèmes pour utiliser le volant radio, essayez de positionner le volant face à vous.

Coloque la emisora tal y como muestra el dibujo hasta que adquiera confianza.

ステアリングの方向がわかりにくいときは送信機を正面に持って練習しましょう。

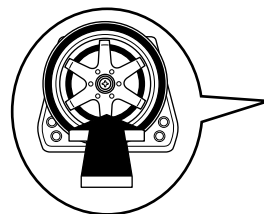



OPERATING TIPS / HINWEISE ZUR BEDIENUNG

/ CONSEILS D'UTILISATION. / CONSEJOS PRACTICOS / 上手な走行テクニック

5

At first, set the Steering D/R Adjuster for less response, as shown.

Stellen Sie den Lenkausschlag zunächst so gering wie möglich ein, um das Modell besser zu beherrschen.

Tout d'abord, réglez le Dual Rate en position lente comme indiqué.

Ajuste el D/R de dirección en la posición de ángulo menor.

最初はあまりステアリングが切れない様、ステアリングD/Rアジャスターで調整してみましょう。

Steering angle will give you less steering.

Ausschlag kleiner

L'angle de direction

vous procure moins de

débattement à la direction.

Angulo menor

あまり切れない

Steering angle will give you more steering.

Ausschlag größer

L'angle de direction

vous procure plus de

débattement à la direction.

Angulo mayor

よく切れる



Steering D/R Adjuster / Dual Rate Justierung am Sender
Réglage du débattement de la direction. / D/R Dirección
ステアリングD/Rアジャスター

6

Be careful not to squeeze the throttle trigger abruptly while steering.

Geben Sie nicht Vollgas, während Sie gleichzeitig vollen Lenkausschlag geben.

Attention à ne pas accélérer ou ralentir trop brutalement lorsque vous tournez.

No apriete bruscamente el gatillo de gas.

ステアリングを操作すると、ついスロットルトリガーをにぎってしまうことがあるので注意しましょう。

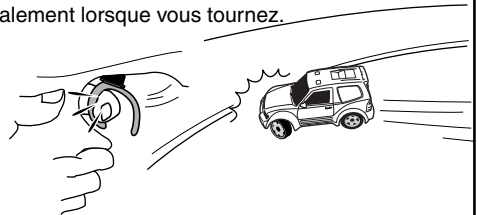

7

After you become used to the controls, experiment with the high performance possible at full throttle and full steering.

Geben Sie nach einiger Zeit mehr Gas und gewöhnen Sie sich an die volle Performance des Modells.

Une fois que vous avez une bonne prise en main des commandes radio, essayez d'aller de plus en plus vite tout en restant maître de votre voiture.

Una vez adquiera mayor práctica, puede empezar a aplicar máximo gas y a realizar giros más complicados.

少しなれたら、フルスロットル/フルステアリングで高性能マシンの限界を体感してみてください。



8

Practice doing figure 8s.

Fahren Sie Achten, um sich an das Einlenkverhalten des Modells zu gewöhnen.

Effectuez des tours en 8 (voir schéma) pour vous entraîner.

Practique realizando figuras en 8.

8の字走行で練習を積みましょう。

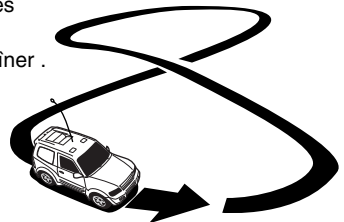

Changing Crystal / Quarzwechsel

Changer sa fréquence / Kristall交換

- ▶ By using the optional Crystal Set, you can run two or more Mini-Z cars at the same time.
Durch den Einsatz unterschiedlicher Quarze, können mehrere Modelle gleichzeitig betrieben werden.
En utilisant des fréquences différentes, vous pouvez rouler à plusieurs Mini-Z en même temps.
Al utilizar los Cristales Opcionales, podrá competir con varios modelos al mismo tiempo.
オプションパーツのクリスタルセットを使用することで、2台以上のミニッツオーバランドを同時に走行させることができます。

**Transmitter
Sender
Radiocommande
Emisora
送信機**

Crystal for Transmitter
Senderquarz
Quartz d'émission
Cristal emisora
送信機用クリスタル

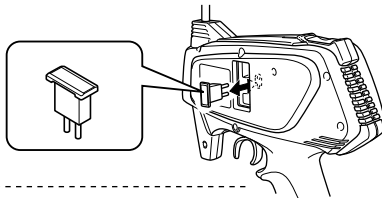

**Chassis
Das Chassis
Chassis
Chasis
シャシー**

Crystal for Receiver
Empfängerquarz
Quartz d'récepteur
Cristal receptor
受信機用クリスタル

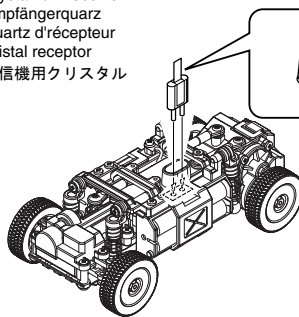
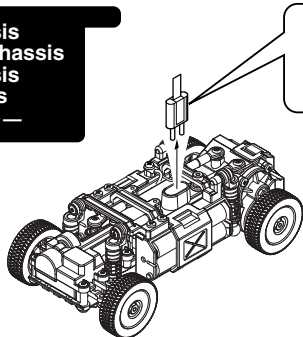

Installation of Diff. Lock Plate / Montage der Differentialsperre

Montage de la platine de blocage de diff. / Montaje de la placa bloqueo diferencial / デフロックプレートの取付

- ▶ Included Diff-Lock Plate locks the differential gears to improve traction over uneven surfaces.
Die mitgelieferte Differentialsperre, sorgt für mehr Griff auf unebenen Pisten
La platine de blocage de différentiel fait office d'anti-patinage pour augmenter la motricité.
La placa bloqueo diferencial bloquea el mismo para mejorar la tracción sobre superficies rugosas.
付属のデフロックプレートを装着することで、デフギヤをロックしてギャップ走行性が向上します。

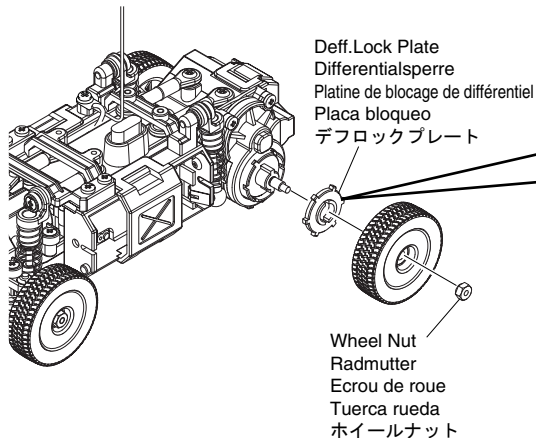

▶ Note the direction
Einbaurichtung beachten
Noter le sens de montage.
Fijarse bien en el dibujo
向きに注意

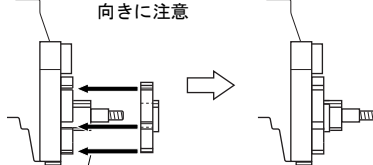

▶ Align with groove.
An der Nut ausrichten
Aligner avec la rayure.
Alinear
ミゾに合わせる。



CHANGING PARTS / Der austausch von teilen am modell / CHANGEMENT DE PIECES / Cambio de piezas / 各部の交換



Tires / Die Räder / Pneus
Neumático / タイヤ

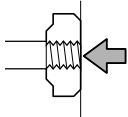
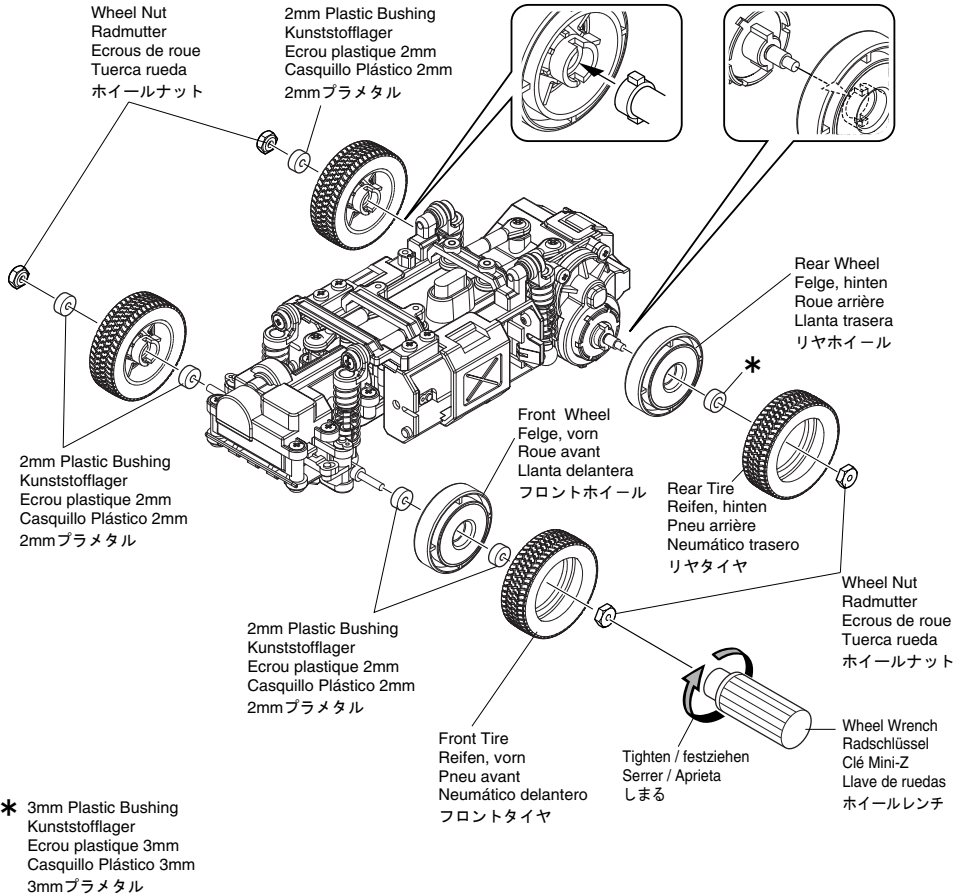

Tighten to this point.
Bis zu diesem Punkt festziehen
Serrez comme indiqué sur le schéma.
Apríete hasta este punto
ここまでしめる



Over tighten.
zu stark angezogen
Trop serré
Demasiado apretada
しめ過ぎ

- ▶ After the wheel nut is installed, do not over tighten. If the tire can not easily rotate, loosen the wheel nut slightly.
Radmuttern nicht überdrehen. Das Rad muß sich nach der Montage leichtgängig drehen, ggf. die Mutter geringfügig lösen!
Serrez les écrous de roue en faisant attention à ce que les roues tournent librement.
Una vez apretada la tuercas de rueda, compruebe que la rueda gira suavemente. Afloje la tuercas si fuera necesario.
ホイールナットをしめ込んだ後にタイヤがうまく回転しないときはホイールナットを少しゆるめる。

Removing the C-Ring / Demontage des C-Ring / Démontage du clip en C. / Desmontaje del clip-C / Cリングのはずし方

- ▶ Simply remove the C-Ring to change the King Pin or Suspension Shaft.
C-Ring demontieren, um die Achsschenkelbolzen und die Aufhängung zu warten
Pour changer l'axe de fusée, il faut simplement retirer le clip en C.
Desmonte el clip C para cambiar el tornillo mangueta o el eje de suspensión
キングピンやサスペンションシャフトを交換する時はCリングをはずします。

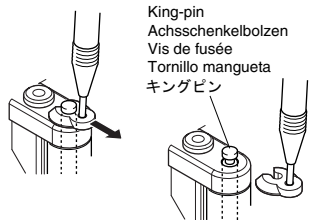

Suspension Shaft
Welle
Axe de fusée.
Eje suspensión
サスペンションシャフト

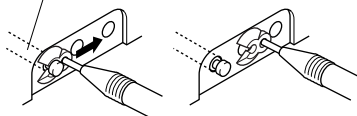

Plastic Pencil Tip
Kunststoff-Spitze
Pointe de crayon plastique.
Lapiz de plástico
シャープペンシル



C-ring
C-Ring
Clip en C
Clip-C
Cリング



Changing Shock Springs / Austausch der Federn / Changement des ressorts d'amortisseur. / Cambio de los muelles de amortiguación / ダンパースプリングの交換

- ▶ When attaching Shock Ends, align with the groove as per the illustration.
Stoßdämpfer Endstücke montieren, wie dargestellt.
Lors du montage, aligner les chapes comme illustré.
Cuando instale los topes, alinear tal y como muestra el dibujo.
ダンパーエンドをはめる時は図のようにミゾに合わせる。

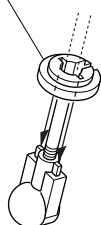
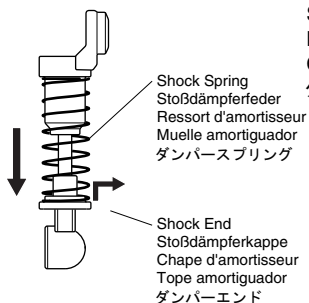

For Front
Für vorn
Pour l'avant.
Delantero
フロント用

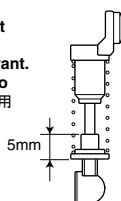

For Rear
Für hinten
Pour l'arrière.
Trasero
リヤ用

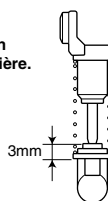

Connect the Motor Cords / Anschluß der Motorkabel Connectez les câbles du moteur. / Conectar los cables del motor / コードの接続

2 x 6mm TP Screw
LK Treibschraube
Vis TP 2x6mm
Tornillo 2x6mm TP
TPビス



2

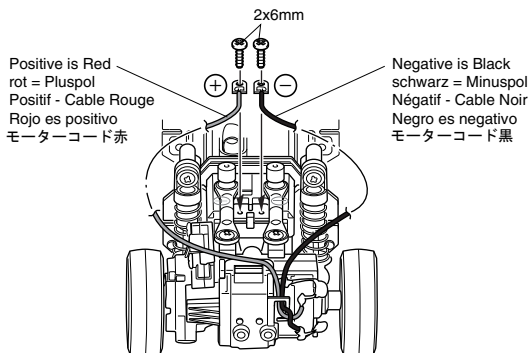

Adjustment of Wheelbase / Justierung des Radstandes

Empattement ajustable / Ajuste de la distancia entre ejes / ホイールベース調整

*It is possible to vary the motor mounting place according to the kind of shape of car-body.

*Die Position des Motors kann je nach Karosserie verändert werden

*Il est possible de varier la position du moteur.

*Puede modificar la distancia entre los ejes dependiendo de la carrocería que utilice

*ボディの種類に合わせて、ホイールベースを変更できます。

*Suspension Shaft position corresponds with the equipped Shock Tower.

*Aufhängungswelle

*La position de l'axe de fusée correspond au support livré.

*La posición del eje de suspensión depende del soporte de amortiguadores que utilice

*サスペンションシャフトの取付位置に対応したダンパーステーを装着します。

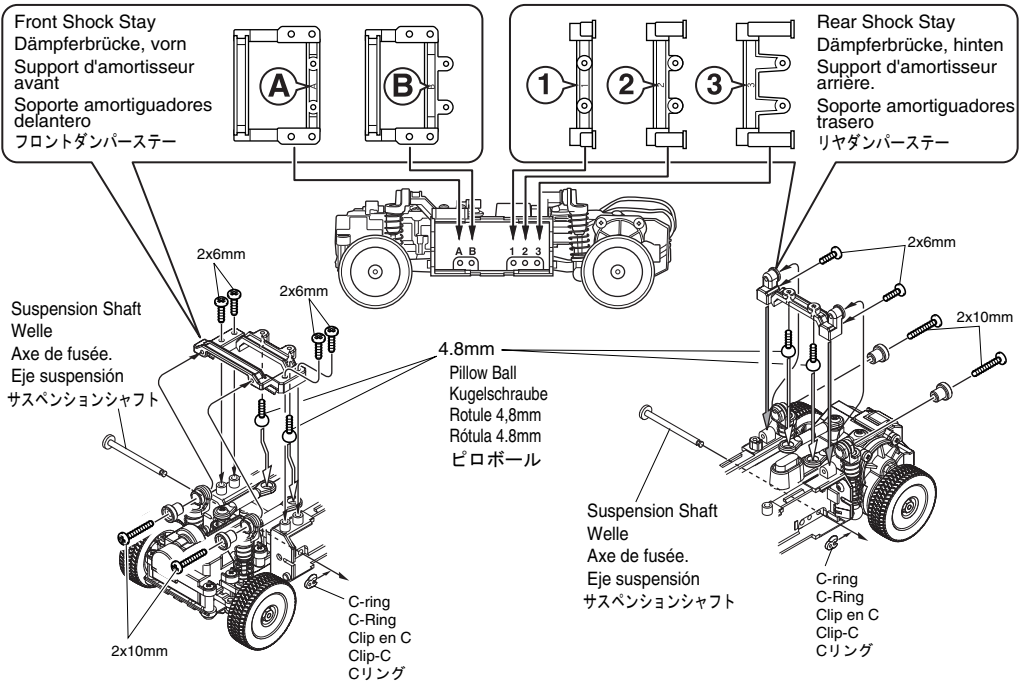

2 x 6mm TP Screw
LK Treibschraube
Vis TP 2x6mm
Tornillo 2x6mm TP
TPビス

6

2 x 10mm TP Screw
LK Treibschraube
Vis TP 2x10mm
Tornillo 2x10mm TP
TPビス

4

Front
vorn
Avant
Delantero
フロント

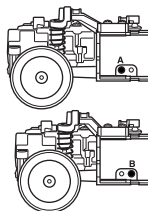

Rear
hinten
Arrière
Trasero
リア

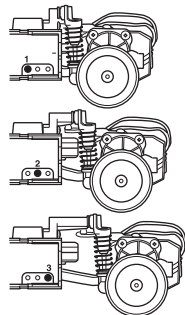

Adjustment of Gear Ratio / Die Justierung der Getriebeübersetzung / Rapport de vitesse / Ajuste de la Relación de Transmisión / ギヤレシオの調整

- Pinion Gear should always go with the Spacer. For replacement, refer to the chart and use proper combination with pinion and spacer.
The 10T pinion comes factory installed.
- Verwenden Sie jeweils zum verwendeten Motorritzel den richtigen Abstandhalter für den Motor!
Ab Werk ist ein Motorritzel mit 10 Zähnen montiert
- Le pignon doit toujours être utilisé avec une bague d'espacement. Se référer au tableau ci-contre pour adapter le pignon avec la ou les bague(s) d'espacement(s) correspondante(s).
- El engranaje debe siempre ir con un espaciador. Observe la tabla adjunta para realizar la combinación mas idónea.
El modelo incorpora uno de 10T.
- ピニオンギヤはスペーサーとセットで交換します。右側中央の表を参考に、必ず正しい組合せで使用してください。
なお、工場出荷時は10Tピニオンがっています。

Motor
Motor
Moteur
Motor
モーター

Spacer A
Spacer A
Bague A
Casquillo A
スペーサーA

Motor Holder
Motorhalterung
Support moteur
Soporte motor
モーターホルダー

9T
10T

► Note the direction.
Einbaurichtung beachten
Noter le sens.
Fijese en la dirección
向きに注意。

Pinion Gear Motorritzel Pignon Engranaje ピニオンギヤ	Max. Speed max. Speed Vitesse Max. Velocidad Máxima 最高速	Acceleration Beschleunigung Accélération Acceleración 加速	Running Time Autonomie Fahrzeit Tiempo de Funcionamiento 走行時間
9T	↓ Fast schnell Rapide Rápida 速い	↑ Good better Bonne Buena 良い	↑ Long länger Long Mayor 長い
10T			
11T			
12T			

Spacer B
Spacer B
Bague B
Casquillo B
スペーサーB

Motor
Motor
Moteur
Motor
モーター

Motor Holder
Motorhalterung
Support moteur
Soporte motor
モーターホルダー

11T
12T

Remove the Pinion Gear
Démontage des Motorritzels
Retirer le pignon moteur.
Desmontar el piñón
ピニオンギヤの抜きかた

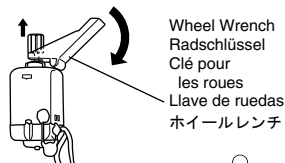

Attach the Pinion Gear
Montage des Motorritzels
Replacer le pignon moteur.
Montaje del piñón
ピニオンギヤの入れかた

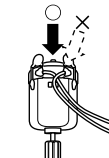

► Mounting and removing the motor holder. / Die Motorhalterung / Montage et démontage du support moteur.
/ Montaje y desmontaje del soporte del motor / モーターホルダーの脱着

- Removing
Die Demontage
Démontage
Desmontaje
取り外し

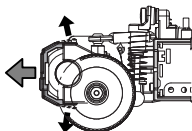

- Mounting
Die Montage
Montage
Montaje
取り付け

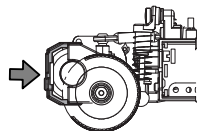



CHANGING PARTS / Der austausch von teilen am modell / CHANGEMENT DE PIECES / Cambio de piezas / 各部の交換



Attaching Wiring / Die Verkabelung
/ Rangement des cables / Conexiones de los cables / コードの取りまわし

- Arrange the wires as shown in the illustration below.
Kabel zusammenfassen und verlegen, wie dargestellt.
Placer les différents cables comme illustré.
Prepare los cables tal y como se indica a continuación
コードは図のように収納してください。

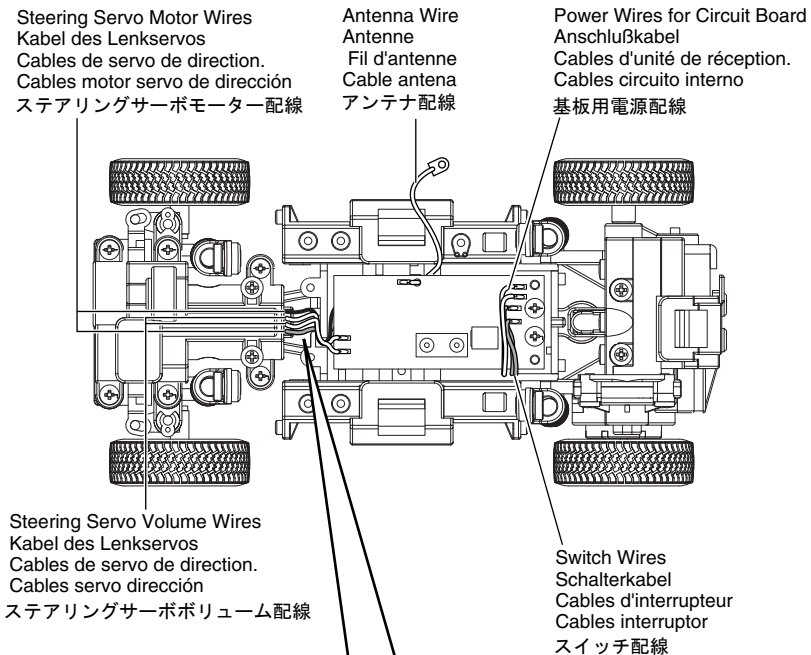

- Bring the 4 cords together and wire as per the illustration.
Führen Sie die 4 Drähte zusammen, wie dargestellt.
Réunir les cables comme illustré.
Junte los 4 cables tal y como se indica
コードは4本まとめて図のように配線する。

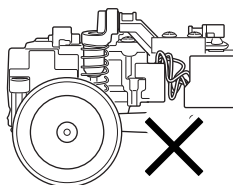
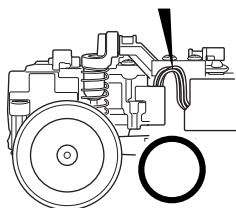

TROUBLE SHOOTING / 故障かな・ ・ ! ?

Problem / 症状	Cause / 原因	Correction / 対処
Model doesn't move 動かない	Transmitter or chassis power switch is not ON. 車体や送信機のスイッチが入っていない。	Switch power on as per Instruction Manual P.13. → 説明書13ページに従って正しくスイッチを入れる。
	Polarity or battery type is wrong. 電池の向きや種類を間違えている。	Check polarity and type as per Instruction Manual P.10,P.12. → 説明書10,12ページに従って種類と向きを確認する。
	Batteries have run down. 電池の残量が少ない。	Change batteries as per Instruction Manual P.16. → 説明書16ページに従って確認し新しい電池に交換する。
Loss of Control コントロールがきかない	Batteries have run down. 電池の残量が少ない。	Change batteries as per Instruction Manual P.16. → 説明書16ページに従って確認し新しい電池に交換する。
	Antenna is missing or not attached properly. アンテナが付いていない、アンテナがゆるんでいる。	Attach Antenna and as per Instruction Manual P.10,11 and extend transmitter antenna. → 説明書10,11ページに従って正しく取り付け、送信機のアンテナをいっぱいまで伸ばす。
	R/C model using same band (frequency) is nearby. 同じバンド(周波数)のR/C模型が近くにある。	Run model in different area, or change the crystal (P.19) for a different band. → 走行場所を変えるかクリスタルを交換(19ページ)してバンドを変える。
	Main road or large steel pylon is nearby. 大きな道路や鉄塔が近くにある。	Run model in different area. → 走行場所を変える。
	Front Wheels vibrate side to side. 前輪が左右に細く振動する。	Due to high performance digital servo some vibration may occur. This is not a fault → 高性能デジタルサーボを搭載しているため振動する事がありますが走行に問題はありませぬ。
Doesn't Run Straight まっすぐ走らない	Steering Trim is not adjusted correctly. ステアリングトリムの調整が正しくない。	Make adjustment as per Instruction Manual P.15. → 説明書15ページに従って正しく調整する。
	Front and Rear Wheel Nuts are too tight. 前後輪のホイールナットをしめすぎている。	Tighten Wheel Nuts as per Instruction Manual P.20. → 説明書20ページに従って正しくしめなおす。
Doesn't Stop 止まらない	Throttle Trim is not adjusted correctly. スロットルトリムの調整が正しくない。	Make adjustment as per Instruction Manual P.14. → 説明書14ページに従って正しく調整する。
Running Too Slowly スピードが出ない	Batteries have run down. 電池の残量が少ない。	Change batteries as per Instruction Manual P.16. → 説明書16ページに従って確認し新しい電池に交換する。
	Motor has lost power. モーターが劣化してきている。	Change to spare motor as per Instruction Manual P.21,P.23. → 説明書21,23ページに従ってスペアモーターに交換する。
	Front and Rear Wheel Nuts are too tight. 前後輪のホイールナットをしめすぎている。	Tighten Wheel Nuts as per Instruction Manual P.20. → 説明書20ページに従って正しくしめなおす。
	Dust or foreign objects are inside gears. ギヤにホコリや異物がはさまっている。	Turn the power switch OFF and clean out Gears. → 車体のスイッチをOFFにし、すぐに異物を取りのぞく。

この他にも走行場所や時間帯によって電波の到達距離や精度が変化し操縦できなくなる場合があります。この様な時には、当社ユーザー相談室までご連絡ください。

EXPLODED VIEW / EXPLOSIONSZEICHNUNG / ECLATÉ / DESPIECE / 分解図

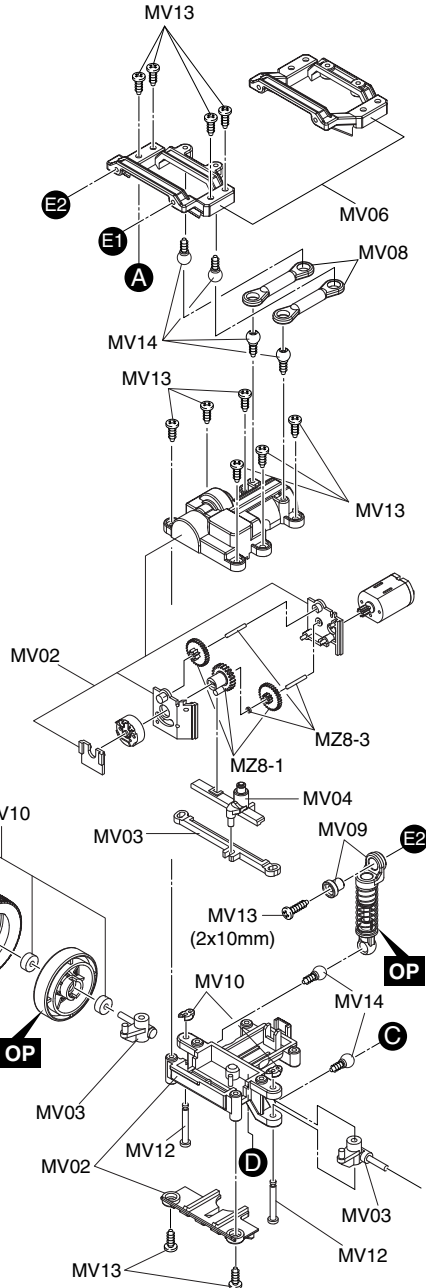
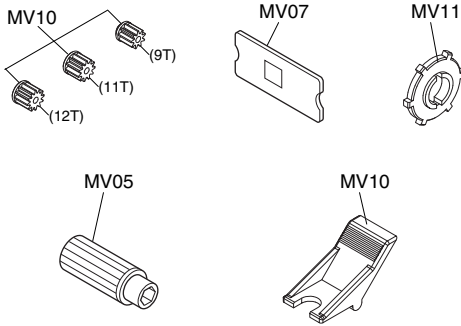

Spare Parts / Ersatzteile / Pieces detachees. / Repuestos / スペアパーツ

No. 品番	Description パーツ名	定価	発送 手数料
MV01	Main Chassis Set メインシャシーセット	900	200 (一律)
MV02	Servo Case Set サーボケースセット	350	
MV03	Knuckle & Tie Rod Set ナックル&タイロッドセット	600	
MV04	Servo Saver Set サーボセーバーセット	400	
MV05	Chassis Small Parts Set シャシー小物セット	450	
MV06	Shock Stay Set ダンパーステーセット	350	
MV07	Gear Box Set ギヤボックスセット	400	
MV08	Suspension Arm Set サスペンションアームセット	300	
MV09	Shock Set ダンパーセット	800	
MV10	Pinion Gear Set ピニオンギヤセット	600	
MV11	Diff. Gear Assembly デフギヤアセンブリー	800	
MV12	Shaft Set シャフトセット	350	
MV13	Screw Set ビスセット	300	
MV14	Pillow Ball Set ピロボールセット	500	
MV15	R/C Unit Set R/Cユニットセット	8000	
MZ8-1	Servo Gear Set サーボギヤセット	400	
MZ8-3	Servo Gear Shaft Set サーボギヤシャフトセット	350	
MZ9	Motor Set モーターセット	900	
MZ10	Antenna Set アンテナセット	350	

- ▶ The optional parts should be used for the parts marked with **OP**.
- ▶ **OP** の印が付いたパーツはオプションパーツをご利用ください。

▶ When using Spare Parts MZ-10,
bend it as illustrated and then install.

▶ スペアパーツMZ-10を使用する場合は、
図のように曲げてシャーシに取り
付けてください。

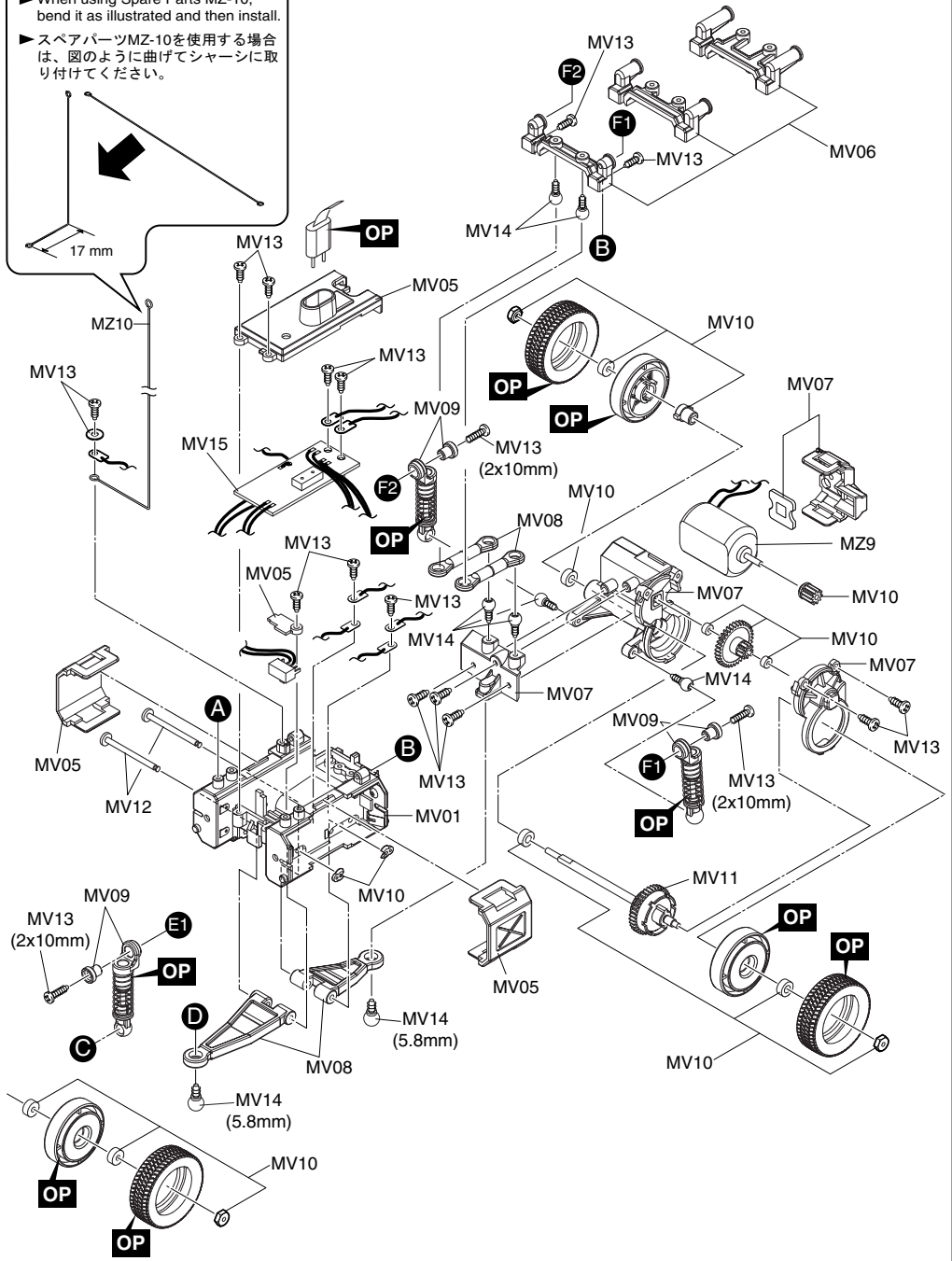

ミニッツ OVERLAND

メーカー指定の純正部品を使用して
安全にR/Cを楽しみましょう。



京商株式会社

〒243-0034 神奈川県厚木市船子153

●ユーザー相談室直通 電話番号 046-229-4115

お問い合わせは：月曜～金曜(祝祭日を除く) 10:00～18:00

61160211 PRINTED IN JAPAN