

Before beginning assembly, please read these instructions thoroughly.

Anleitung vor Inbetriebnahme aufmerksam lesen!

Veuillez attentivement lire les instructions avant l'emploi.

Lea este manual de instrucciones antes de utilizar su modelo

※ご使用前にこの説明書を良くお読みになり十分に理解してください。



**AWD**  
**MA-010**

**Vol.2**

組立/取扱説明書

Instruction Manual / Bedienungsanleitung / Manuel d'instructions / Manual de Instrucciones

**Index / Inhaltsverzeichnis / Index / Indice / 目次**

|   |       |
|---|-------|
| 1. Safety Precautions / Sicherheitshinweise                               |       |
| / Précautions d'emploi / Consejos de Seguridad / 安全のための注意事項               | 2~5   |
| 2. Items included / Inhalt  |       |
| / Contenu de votre valisette / Contenido / セット内容                          | 6~8   |
| 3. Required Additional / Erforderliches Werkzeug                          |       |
| / Outils nécessaires (non inclus!) / Herramientas necesarias / セットの他に必要な物 | 9~10  |
| 4. Glossary of Main Parts / Übersicht der Hauptteile                      |       |
| / Glossaire. / Indice de piezas / 各部の名称                                   | 11~12 |
| 5. Before Operating / Bevor Sie beginnen                                  |       |
| / Avant de commencer. / Antes de rodar / 走行の準備                            | 13~17 |
| 6. Let's Drive! / Die Inbetriebnahme des Modells                          |       |
| / En piste! / Funcionamiento / 走行させましょう                                   | 18~22 |
| 7. Operating Tips / Hinweise zur Bedienung                                |       |
| / Conseils d'utilisation. / Consejos prácticos / 上手な走行テクニック               | 23~24 |
| 8. Changing Parts / Der Austausch von Teilen am Modell                    |       |
| / Changement de pieces / Cambio de piezas / 各部の交換                         | 25~31 |
| ●Spare Parts / Ersatzteile  |       |
| / Pieces detachees. / Repuestos / スペアパーツ                                  | 32    |
| ●Exploded View / Explosionszeichnung                                      |       |
| / Eclaté / Despiece / 分解図   | 32~33 |
| ●Trouble Shooting / 故障かな・・!?  | 34~35 |
| ●京商スペアパーツ・オプションパーツの購入方法   |       |
| ●組立や、操作上で不明な点のお問い合わせ方法  |       |



\*Specifications are subject to change without prior notice!  
\*Technische Änderungen sind jederzeit möglich!  
\*Les spécifications peuvent changer sans préavis!  
\*El fabricante se reserva el derecho de introducir modificaciones en los kits sin previo aviso!

※製品改良のため、予告なく仕様を変更する場合があります。





# SAFETY PRECAUTIONS / Sicherheitshinweise

# / PRECAUTIONS D'EMPLOIS / PRECAUCIONES DE SEGURIDAD / 安全のための注意事項

Please read carefully before assembling and operating your model.  
 Lesen Sie die Anleitung aufmerksam durch, bevor Sie das Modell in Betrieb nehmen.  
 Lire attentivement cette notice avant de commencer l'assemblage de votre modèle.  
 Lea cuidadosamente este manual antes de montar y rodar su modelo.

組立て・走行の前に必ずお読みください。



**WARNING!** :This symbol indicates where caution is essential to avoid injury to yourself or others.  
**ACHTUNG!** :Dieses Symbol warnt vor Verletzungen!  
**ATTENTION!** :Ce symbole vous indique un danger physique éventuel  
**AVISO!** :Este signo le indica cuando hay que prestar especial atención para evitar daños a personas y propiedades.

警告マーク : 生命や身体に重大な被害が発生する可能性がある危険を示します。



**PROHIBITED** :This symbol points out actions that you should NOT do to avoid possible damage or accidents.  
**BITTE NIEMALS** :Dieses Symbol warnt vor Handlungen, die das Produkt beschädigen können!  
**NE PAS FAIRE** :Ce symbole vous informe de ce que "VOUS NE DEVEZ PAS FAIRE".  
**PROHIBIDO** :Este signo le indica acciones que NO debe realizar para evitar posibles accidentes.

禁止マーク : 事故や故障の原因となるため、やってはいけないことを示します。



- First-time builders should seek the advice of experienced modellers before beginning assembly and if they do not fully understand any part of the construction.
- Befolgen Sie exakt die Anweisungen in dieser Anleitung.
- Si vous êtes débutant dans le modèle réduit, prenez conseils auprès de modélistes confirmés afin d'utiliser votre modèle dans des conditions optimales.
- Los modelistas sin experiencia deben pedir consejo a expertos antes de rodar.
- この商品は高い性能を発揮するように設計されています。組立てに不慣れな方は、模型を良く知っている人にアドバイスを受け確実に組立ててください。
- Assemble this kit only in places out of children's reach!
- Nicht in Kinderhände gelangen lassen.
- Assemblez ce kit en dehors de la portée de jeunes enfants!
- Realice el montaje fuera del alcance de menores .
- 小さい部品があるので、組立て作業は幼児の手がとどかない所で必ずおこなってください。

- Take enough safety precautions prior to operating this model. You are responsible for this model's assembly and safe operation!
- Lassen Sie das Modell niemals auf öffentlichen Straßen fahren.
- Prenez des précautions lors de l'utilisation. Vous seul êtes responsable des évolutions de votre modèle. La société KYOSHO ou son distributeur ne peuvent en aucun cas être tenus responsables des accidents pouvant survenir lors de l'utilisation de ce modèle!
- Tome las precauciones necesarias antes de empezar. Usted es el responsable del montaje y funcionamiento seguro de este modelo.
- 動かして楽しむ場所は、万一の事故を考えて安全を確認してから、責任をもってお楽しみください。

- This model is not a toy. It is designed for users over 14 years of age.
- Dieses Modell ist kein Spielzeug, geeignet für Modellsportler ab 14 Jahren.
- CE MODELE N'EST PAS UN JOUET. IL EST DESTINE AUX ENFANTS DE PLUS DE 14 ANS.  
Ce modèle est destiné à une utilisation exclusive en intérieur. Sa puissance n'est pas suffisante pour interférer avec d'autres fréquences.
- Este modelo no es un juguete. Ha sido diseñado para ser utilizado por mayores de 14 años.
- この商品は14才以上を対象に設計しています。玩具ではありません。

対象年齢



Ni-Cd Ni-MH

The product you have purchased is powered by a rechargeable battery. The battery is recyclable. At the end of its useful life, under various national / state and local laws, it may be illegal to dispose of this battery into the municipal waste stream. Check with your local solid waste officials for details in your area for recycling options or proper disposal.  
 Dieses Modell wird von einem Nickel-Cadmium Akkumulator betrieben. Er ist wieder aufladbar. Entsorgen Sie einen verbrauchten Akku fachgerecht an entsprechender Stelle.  
 Ce modèle est alimenté par un accu Ni-Cad. Il est rechargeable. Notez qu'à la fin de sa vie utile, l'accu doit être traité comme déchet apart  
 Este kit utiliza una batería NiCd recargable, la cual es reciclable. No la arroje a la basura. Devuelva/a la tienda donde la adquirió cuando se estropee.  
 不要になったバッテリーは、貴重な資源を守るために廃棄しないでリサイクル協力店へお持ちください。

As the product includes small and sharp parts, assemble and store this product only in places out of the reach of children.

Nicht in Kinderhände gelangen lassen!

L'assemblage de votre MINI-Z doit être fait à l'écart des jeunes enfants.

Garder hors de porté des enfants les pièces de votre MINI-Z.

Este modelo deber ser guardado fuera del alcance de los niños.

小さな部品や、とがった部品がありますので、十分注意してください。  
また、小さなお子様のいる場所での作業・保管はさけてください。



Never disassemble the polarity required for installation.

This may lead to damage and leakage.

Batterien / Akkus nicht verpolt einsetzen!

Ne jamais ouvrir les batteries ou inverser les connecteurs sous peine de court-circuit pouvant entraîner de sérieux dommages.

Nunca intente desmontar ni modificar baterías ya que podría sufrir un accidente.

電池は指定の電池を使用し、逆接続・分解は絶対にしないでください。  
発熱や破損の原因となり大変危険です。

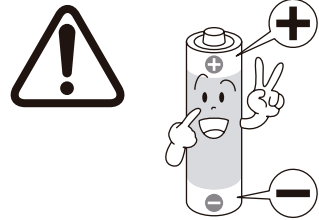

Do not store this model in a high-temperature/humidity area or in direct sunlight.

Modell nicht direkter Sonneneinstrahlung aussetzen!

Ne pas exposer votre MINI-Z à l'humidité ou une source de chaleur trop importante.

Guarde su modelo en un lugar alejado de fuentes de calor o humedad.

故障や破損、変型の原因となるため高温・多湿の場所での長期保管はしないでください。

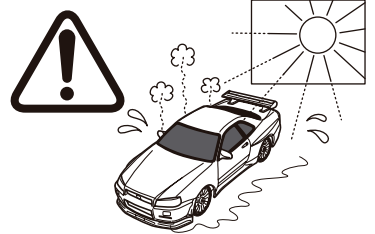

Cutters, shrrars and screwdrivers need careful handling.

Vorsicht im Umgang mit Werkzeug!

Utiliser avec précaution cutters, ciseaux, tournevis ou poinçons dans les phases de montage ou d'entretien de votre MINI-Z.

Maneje todas las herramientas con mucha precaución, especialmente los cutters y destornilladores.

ケガの恐れがありますのでカッターやニッパー、ドライバーなどの工具の取り扱いには十分注意してください。



As the front end of the antenna may be dangerous, do not aim it toward faces.

Vorsicht mit der Antennenspitze, Verletzungsgefahr!

Faire attention à ce que l'antenne de votre radio ne blesse personne.

Tenga cuidado con la antena de la emisora.

アンテナの先端でケガをする恐れがあります。顔に付近けたり、振り回したりしないでください。





## SAFETY PRECAUTIONS / Sicherheitshinweise

## / PRECAUTIONS D'EMPLOIS / PRECAUCIONES DE SEGURIDAD / 安全のための注意事項

When not using the model, always switch off the receiver and transmitter. Furthermore, disconnect the batteries and remove them from the model and the transmitter. The batteries might otherwise overheat or leak and damage your model.

Nach dem Fahrbetrieb die Batterien / Akkus aus Sender und Modell entfernen!

Lorsque vous n'utilisez plus votre MINI-Z éteindre le récepteur puis l'émetteur. Retirer ensuite les batteries de votre radio et de votre MINI-Z puis les entreposer à l'écart des enfants et de toutes sources de chaleur ou d'humidité.

Quando no vaya a utilizar el modelo, desconecte el receptor y la emisora. Desconecte también la batería y retirela del modelo, retire las baterías de la emisora.

走行後や走行させない時は必ず電源スイッチをOFFにし、すべての電池を外してください。誤動作や電池の発熱・液漏れなどの危険があります。

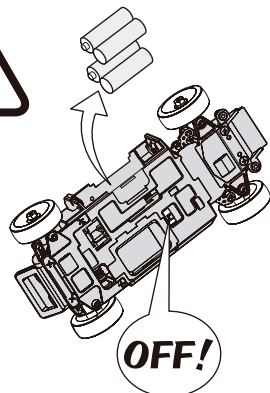

Always turn the power switch OFF when removing the body. Do not touch the circuit board or battery terminals.

Modell ausschalten, bevor die Karosserie entfernt wird. Teile der Elektronik nicht mit den Fingern berühren.

Toujours mettre l'interrupteur en position "OFF" lorsque vous retirez la carrosserie. Ne jamais toucher le circuit imprimé ou les connections batteries.

Desconecte siempre el interruptor y retire las baterías al desmontar la carrocería. Nunca toque el circuito eléctrico ni los terminales de la batería.

ボディを外す時は必ず電源スイッチをOFFにしてください。基板や端子に触れると大変危険です。

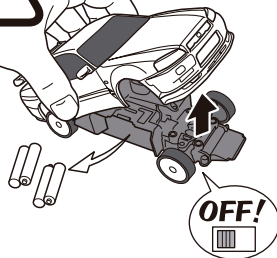

Do not touch moving gears. They can cause injury.

Nicht während des Betriebs in das Getriebe fassen - Verletzungsgefahr!

Ne jamais toucher les pièces en mouvement !

Nunca toque las piezas mecánicas móviles ya que podrían causarle daños.

ケガの恐れがありますのでギヤ等の回転部分に指や手をはさまないでください。

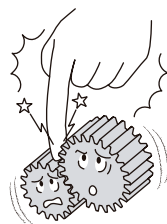

Do not operate the model on public roads, in crowded places or near infants. It may cause accidents or Injury.

Lassen Sie das Modell niemals auf öffentlichen Straßen fahren.

Utiliser votre MINI-Z à l'écart du public et de la circulation automobile.

No ruede su modelo en calles ni carreteras, lugares donde se congregue gente, parques, etc.

車の走っている所や幼児が近くにいる所、ごみみでは走行させないでください。事故の原因となり危険です。

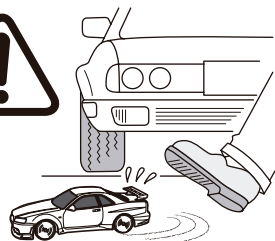

During and after operation, the motor and batteries will be hot.  
Do not touch them until they have had time to cool down.

Der Motor und die Batterien erwärmen sich beim Betrieb des Modells - Teile nicht berühren!

Pendant et après utilisation, le moteur et les batteries chauffent.  
Laisser refroidir avant toutes manipulations.

Durante y después del funcionamiento, el motor y las baterías se calientan.  
No los toque hasta que se hayan enfriado.

走行中や走行後は乾電池やモーターが発熱することがあります。  
危険ですので十分冷えてから触るようにしてください。



Please do not operate on the same band (frequency) as other models close by as loss of control will result.

Sprechen Sie Ihre Frequenzen mit anderen Piloten ab!

Toujours se renseigner sur les fréquences radios utiliser par les autres utilisateurs afin d'éviter tout incident.

Asegúrese siempre antes de rodar que ningún otro modelista este utilizando la misma frecuencia que usted ya que las ondas podrían causar interferencias perdiendo el control de su modelo y causando un serio accidente.

同じバンド（周波数）の車の近くでは走行させないでください。  
コントロール不能で暴走の原因になります。

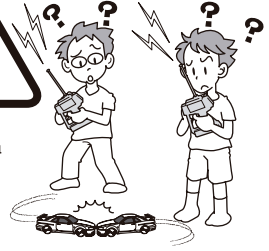

Do NOT run your car in sandy, dusty, or wet conditions, or on thick/soft carpet. Such surfaces can damage its operating parts.

Das Modell niemals auf sandigen, staubigen oder nassen Pisten, sowie dicken Teppichen betreiben - Beschädigungsgefahr der Antriebs- und Elektronikteile.

Ne jamais utiliser votre modèle dans du sable, de la poussière, sur une surface humide ou une moquette trop épaisse ou trop souple.

NO ruede su modelo en terrenos arenosos, polvorientos ni húmedos ni en moqueta muy dura ó muy blanda ya que podrían resultar dañados algunos componentes.

砂やホコリ、水のためっている所、毛足の長いじゅうたんでは走行させないでください。故障の原因となります。

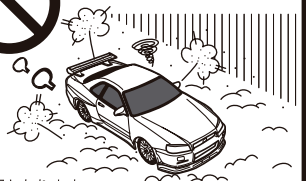

Do NOT use water, alcohol, or thinner to clean your car's body.  
Simply wipe it down with a clean, soft cloth.

Verwenden Sie niemals scharfe Lösungsmittel zur Reinigung Ihres Modells!

Ne jamais utiliser d'eau, d'alcool ou de diluant pour nettoyer votre carrosserie.

Utiliser simplement un chiffon sec.

Nunca utilice agua, alcohol ni otros productos abrasivos para limpiar la carrocería.  
Utilice un paño suave y limpio.

ボディの汚れは軽く拭き取る程度にしてください。水やシンナー・アルコールでは絶対に洗わないでください。



Do NOT install any option parts not made by Kyosho for this model.  
To avoid causing irreparable damage, do NOT attempt any modifications.

Verwenden Sie aus Gründen der Produkthaftung ausschließlich Original KYOSHO Tuning- und Ersatzteile!

Ne jamais utiliser d'autres options que celles fabriquées par Kyosho.

Vous risquez d'endommager irrémédiablement votre modèle et aucune garantie ne serait possible.

NO instale ninguna pieza opcional que no sea fabricada por Kyosho.  
Para evitar daños irreparables, NUNCA intente realizar ninguna modificación.

純正オプションパーツ以外の組み込みや車体の改造はしないでください。故障の原因となります。

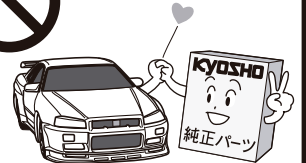



## ITEM INCLUDED / Inhalt

## / CONTENU DE VOTRE VALISSETTE / Contenido / セット内容

- Thank you for purchasing the Mini-Z AWD. The items included in this series are divided into the two types below. After checking the contents of the set you purchased, please read the instruction manual carefully.
- Vielen Dank fuer den Kauf des Mini-Z AWD. Das Modell ist wahlweise als ReadySet oder als Chassis Set erhaeltlich. Bitte pruefen Sie Ihr Modell auf Vollstaendigkeit und lesen Sie die Anleitung aufmerksam durch.
- Merci pour votre acquisition d'une Mini-Z AWD. Ce produit se décline en deux versions décrites ci dessous. Après avoir ouvert l'emballage, merci de lire très attentivement la notice.
- Enhorabuena por la adquisición del Mini-Z AWD. Los artículos incluidos en estos modelos están divididos en dos tipos. Una vez comprobados, lea cuidadosamente el manual de instrucciones.
- ミニッツAWDシリーズをお買い上げ頂きありがとうございます。本シリーズのセット内容は下記の2タイプに分かれておりますので、お買い上げたセット内容をご確認の上、取扱説明書をお読みください。

### Ready Set

- \*ReadySet
- \*ReadySet
- \*ReadySet
- \*ReadySet
- \*レディセット

Includes all parts needed to operate model.

Komplett fahrfertiger Lieferumfang

Inclus tout l'équipement nécessaire pour l'utiliser

Incluye todo lo necesario para rodar el modelo.

走行までに必要なものが全て含まれています。

This mark applies to ReadySet. No mark is for both.

Das Logo bezieht sich auf das ReadySet

Ce logo concerne le kit ReadySet. L'absence de logo concerne les deux versions.

Este logo corresponde al ReadySet.

本文中にこのマークのある項目は、レディセットに関する説明であることを示します。マークの無い項目は両者共通の説明ですので必ずお読みください。

### Chassis Set

- \*Chassis Set
- \*Chassis Set
- \*Châssis seul
- \*Chasis
- \*シャシーセット

Does not include body and transmitter etc.

Karosserie und Sender sind nicht enthalten

N'inclus pas la carrosserie, ni la radio, etc....

No incluye ni carrocería, ni emisora, etc...

ボディ、送信機等が含まれません。

This mark applies to Chassis Set. No mark is for both.

Das Logo bezieht sich auf das Chassis Set

Ce logo concerne le kit Châssis seul. L'absence de logo concerne les deux versions.

Este logo corresponde al modelo con el Chasis.

本文中にこのマークのある項目は、シャシーセットに関する説明であることを示します。マークの無い項目は両者共通の説明ですので必ずお読みください。

### Ready Set

- \*PERFEX KT-5 Transmitter (Controller)
- \*Perfex Fernsteuerung KT-5
- \*PERFEX KT-5 Radiocommande 2 voies
- \*Emisora PERFEX KT-5
- \*PERFEX KT-5 送信機 (コントローラー)

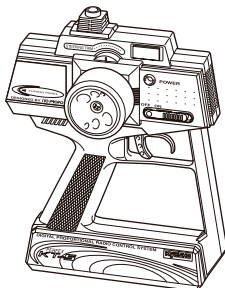

### Ready Set

- \*Transmitter Antenna
- \*Senderantenne
- \*Antenne radio
- \*Antena emisora
- \*送信機用アンテナ



- \*Receiver Antenna
- \*Empfängerantenne
- \*Antenne de réception
- \*Antena receptor
- \*受信アンテナ



**Ready Set**

- \*Mini-z AWD
- \*ミニッツAWD

- \*Body is included.
- \*Karosserie ist enthalten.
- \*Carrosserie incluse.
- \*Carrocería incluida.
- ※お買い上げ頂いたボディが付属します。

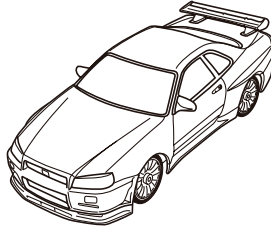

**Chassis Set**

- \*Chassis
- \*Das Chassis
- \*Châssis seul
- \*Chasis
- \*シャシー

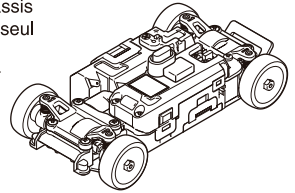

- \*Pinion Gear Set (for replacement)
- \*Ersatz-Zahnrad
- \*Kit de pignon moteur
- \*Piñones suplementarios
- \*交換用ピニオンギヤセット

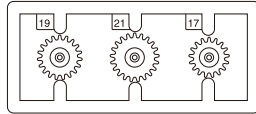

- \*Wheel Nut (Spare)
- \*Radmutter
- \*ECROU DE ROUES
- \*Tuerca rueda (repuesto)
- \*ホイールナット (スペア)



- \*Motor Holder
- \*Motorhalterung
- \*SUPPORT MOTEUR
- \*Soporte de motor
- \*モーターホルダー

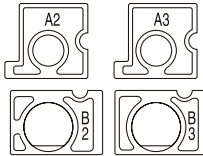

- \*Spring Spacer
- \*Distanzstück
- \*BAGUE DE PRECONTRAINTE
- \*Casquillo muelle
- \*スプリングスペーサー

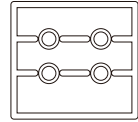

- \*Spur Gear
- \*Hauptzahnrad
- \*Couronne
- \*Corona
- \*スパーギヤ

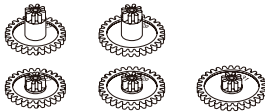

- \*Parts included differ according to type of set purchased.
- \*Der Lieferumfang haengt vom jeweiligen Set ab
- \*Selon le kit acheté, les pièces sont différentes.
- \*Las piezas serán diferentes según el tipo adquirido.
- ※お買い上げ頂いたセットにより付属するパーツは異なります。

- \*Suspension Limiter
- \*Federwegsbegrenzer
- \*BAGUE DE REGLAGE DE GARDE AU SOL
- \*Limitador suspensión
- \*サスリミッター



- \*Screw Set
- \*Schraubensatz
- \*Visserie
- \*Tornillos
- \*ビスセット

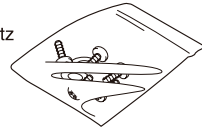

- \*Pinion & Motor Tool
- \*Ritzel- und Motorwerkzeug
- \*Outil pour moteur et pignon
- \*Herramienta piñones y motor
- \*ピニオン&モーター用ツール

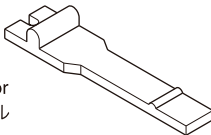

- \*Wheel Wrench
- \*Mutternschlüssel
- \*CLE DE ROUES
- \*Llave ruedas
- \*ホイールレンチ

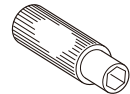

**Ready Set**

- \*Battery Holder
- \*Akkualterung
- \*Support de batterie
- \*Soporte baterías
- \*バッテリーホルダー



- \*Chassis Set is pre-assembled.
- \*Das Chassis Set ist vormontiert
- \*Le châssis seul est pré-assemblé.
- \*El modelo Chasis está premontado.
- ※シャシーセットは組立て済みです。

- \*Depending on type of body, it is not installed to the chassis (included by plastic bag).
- \*Je nach Karosserietyp, sind die Teile nicht vormontiert, sondern liegen dem Modell gesondert bei.
- \*Ceci n'est pas installé au châssis et dépend du type de carrosserie (inclus dans un sachet).
- \*Dependiendo del tipo de carrocería, no va instalado en el chasis (va incluido en la bolsa de plástico)
- ※車種によりリヤバンパーが取外して袋詰めされている場合があります。





# ITEM INCLUDED / Inhalt / CONTENU DE VOTRE KIT / Contenido / セット内容

## Chassis Set

- \*Wheel Set
- \*Felgen Set
- \*Jantes
- \*Llantas
- \*ホイールセット
- \*At time of shipment, chassis is fitted with four N-0 normal width wheels with 0 off-set.
- \*Das Modell ist serienmaeßig mit N-0 Felgen mit 0 Off-Set ausgestattet.
- \*D'origine, le châssis est équipé de 4 jantes normale N-0 avec un déport de 0.
- \*El chasis incluye 4 llantas con anchura normal N-0 con off-set 0.
- \*工場出荷時のシャシーにはN-0ノーマル幅、オフセット0が4個組み込まれています。

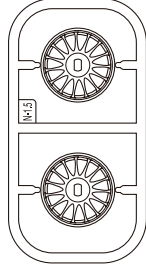
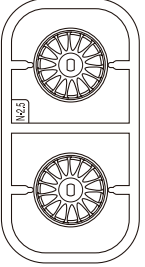
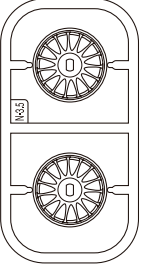
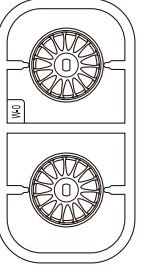
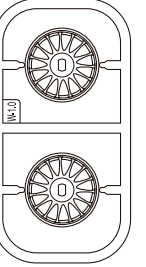
| N-1.5   | N-2.5   | N-3.5   | W-0   | W-1.0  |
|---|---|---|---|--|
|  |  |  |  |  |
| Normal Width<br>Schmale Felgen<br>Jante normale<br>Anchura Normal<br>ノーマル幅        |   |   | Wide Width<br>Breite Felgen<br>Jante large<br>Anchas<br>ワイド幅                      |  |
| Off-Set 1.5<br>Off-Set 1.5<br>Déport 1.5<br>Off-Set 1.5<br>オフセット1.5               | Off-Set 2.5<br>Off-Set 2.5<br>Déport 2.5<br>Off-Set 2.5<br>オフセット2.5               | Off-Set 3.5<br>Off-Set 3.5<br>Déport 3.5<br>Off-Set 3.5<br>オフセット3.5               | Off-Set 0.0<br>Off-Set 0.0<br>Déport 0.0<br>Off-Set 0.0<br>オフセット0                 | Off-Set 1.0<br>Off-Set 1.0<br>Déport 1.0<br>Off-Set 1.0<br>オフセット1.0                |

## Chassis Set

- \*Wide Tire
- \*Breite Felgen
- \*Pneu large
- \*Neumático ancho
- \*ワイドタイヤ

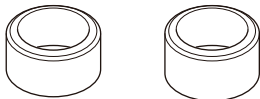



**Chassis Set**

- \*Trannsmmitter(Controller)
- \*Radiocommande
- \*Emisora
- \*ミニッツレーサー専用送信機

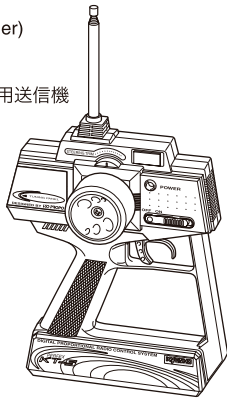

Use same Mini-Z Racer transmitter, Or other transmitter compatible with Mini-Z Racer.  
 Utiliser une radiocommande de Mini-Z ou une autre radiocommande compatible.  
 Utilice la emisora incluida en los modelos Mini-Z Racer u otra emisora compatible.  
 既にお持ちのミニッツレーサー用送信機か、ミニッツレーサー対応の送信機をご使用ください。

**Chassis Set**

- \*Crystal Set
- \*Quartz
- \*Juego de Cristales
- \*ミニッツレーサー専用クリスタルセット

for Transmitter  
 Pour la RADIO  
 para la Emisora  
 送信用

for Receiver  
 Pour le RECEPTEUR  
 para el Receptor  
 受信用



Install crystal as per instructions on page25.  
 Pour le montage du quartz, se référer à la page 25 de la notice.  
 Instale los cristales siguiendo las instrucciones de la pag, 25.  
 25ページを参照にクリスタルを取付けてください。

**Chassis Set**

- \*Body Set
- \*Carrosserie
- \*Carroceria
- \*ボディセット

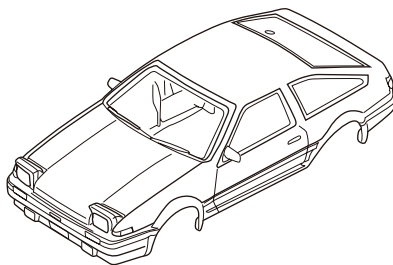

Refer to optional parts list attached.  
 Siehe separate Tuningteilliste  
 Se référer à liste des options.  
 Consulte la lista de piezas opcionales.  
 オプションパーツリストをご覧ください。

- \*A Phillips Screwdriver (Precision type or a small sized)
- \*Kreuzschlitzschraubendreher
- \*Tournevis cruciforme (petit modèle)
- \*Destornillador Phillips
- \*⊕精密ドライバーか、⊕ドライバー (小)



- \*Cutter/X-Acto Knife
- \*Bastelmesser
- \*Cutter
- \*Cutter
- \*カッター



- \*Nippers
- \*Seitenschneider
- \*Pincas coupantes
- \*Alicates cortacables
- \*ニッパ

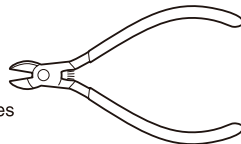



## Required Additional / Erforderliches Werkzeug

/ OUTILS NECESSAIRES (NON INCLUS) / Herramientas necesarias / セットの他に必要な物

- \*4-AAA sized Alkaline Dry Batteries or UM-4 sized NiMH (Nickel-Metal Hydride) Batteries 4 pieces
- \*4 St. AAA Trockenbatterien oder UM-4 NiMH Akkus
- \*4 batteries de type type R3 pour votre MINI-Z RACER
- \*4 UM-4 Alcalinas \* UM-4 NiMH
- \*単4アルカリ乾電池又は  
単4型ニッケル水素バッテリー ……4本



- \*AA Alkaline Dry Batteries 8 pieces
- \*8 St. AA Trockenbatterien
- \*8 batteries de type R6 pour votre radiocommande
- \*8 Baterías Secas UM-3
- \*単3乾電池 ……8本

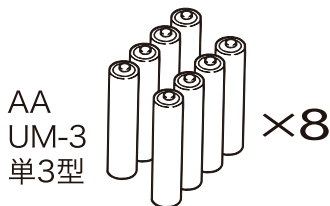

**Do not use Oxryide or other special type batteries.**

**Verwenden Sie nur Alkalibatterien oder Akkus.**

**Utiliser UNIQUEMENT les batteries spécifiées.**

**Nunca utilice baterías de Oxryide ni otros tipos especiales de baterías.**

※オキシライドバッテリー等の特殊な乾電池は使用しないでください。

**Do not use any damaged batteries.**

**Keine beschädigten Akkus verwenden!**

**Ne pas utiliser de batteries endommagées**

**No utilice nunca baterías en mal estado**

カバーが破れている電池や種類の違う電池を  
まぜて使わないでください。



Damaged  
beschädigt  
Endommagées  
Estropeada  
カバーの破れ

## Transmitter / Sender / Radiocommande / Emisora / 送信機

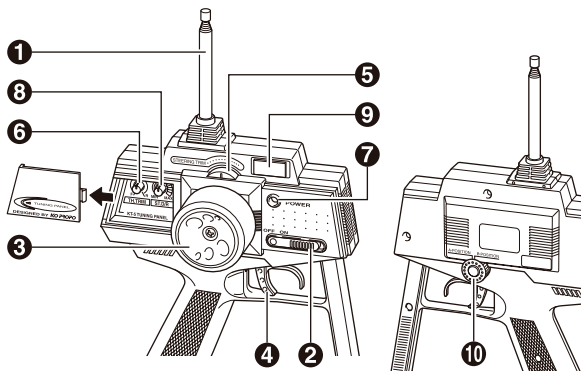

**1 Transmitter Antenna / Senderantenne**  
/ L'antenne radio / Antena  
/ 送信機用アンテナ

To transmit radio waves  
Zur Abstrahlung der Sendeleistung  
Permet l'émission des commandes vers le récepteurs  
Emite las ondas  
電波を発信します。

**2 Power Switch / Schalter**  
/ Interrupteur ON/OFF / Interruptor  
/ 電源スイッチ

To switch ON/OFF the Power  
Ein- / Ausschalter für Sender  
Permet d'éteindre et d'allumer votre radio  
Conecta y desconecta la emisora  
電源のON, OFFをします。

**3 Steering Wheel / Lenkrad**  
/ Volant de direction / Volante  
/ ステアリングホイール

To control steering right/left directions  
Zur Steuerung der Lenkung,  
Permet le contrôle de direction  
droite/gauche de votre modèle.  
Permite controlar la dirección  
左右のコントロールをします。

**4 Throttle Trigger / Gashebel**  
/ Gachette de gaz / frein / Gatillo de Gas  
/ スロットルトリガー

To control forward speed and reverse speed.  
Zur Steuerung des Elektromotors  
Permet le contrôle de la vitesse (avant/arrière)  
Permite controlar la velocidad y marcha atrás  
前進・後進のコントロールをします。

**5 Steering Trim / Trimmung für Lenkung**  
/ Trim de direction / Trim Dirección  
/ ステアリングトリム

To precisely adjust the neutral position  
Zur Justierung der Neutrallage  
Permet d'ajuster avec précision la position du neutre  
Permite un ajuste más preciso del punto neutral  
ニュートラル位置の微調整をします。

**6 Throttle Trim / Trimmung für Gas**  
/ Trim de gaz / frein / Trim Gas  
/ スロットルトリム

To precisely adjust the neutral position  
Zur Justierung der Neutrallage  
Permet d'ajuster avec précision la position du neutre  
Permite un ajuste más preciso del punto neutral  
ニュートラル位置の微調整をします。

**7 LED Indicator / LED Anzeige**  
/ Indicateur de batterie / Indicador LED  
/ LEDインジケータ

This shows you remaining amount of the battery  
capacity with the Power Switch turned ON.  
Anzeige der Spannung des Senderakkus,  
A=voll; B=halb entladen; C=leer,  
Betrieb einstellen Akkus laden!  
L'indicateur de batterie vous informe sur l'état de charge  
de vos piles ou batteries.  
Indica el estado de carga de las baterias cuando la  
emisora esta conectada.  
電源スイッチが ONの時に、電池の残量を表示します。

**8 Steering D/R Adjuster / Dual Rate für Lenkung**  
/ Dual Rate / Dual Rate direction  
/ ステアリングD/Rアジャスター

To adjust Steering Angle  
Zur Justierung des maximalen Lenkausschlags  
Permet d'ajuster le débattement de la direction  
Permite ajustar el angulo de la dirección  
ステアリングの舵角を調整します。

**9 Crystal for Transmitter / Quarz**  
/ Quartz / Cristal emisora  
/ 送信機用クリスタル

To replace Crystal for changing Radio Frequency  
Steckquarz zur Bestimmung der Sendefrequenz  
Détermine la fréquence d'émission et de réception de  
votre radio.  
Puede cambiarse para variar la frecuencia  
周波数の変更をするときに交換します。

**10 Neutral Position Adjuster / Justierung für Neutrallage**  
Réglage du neutre / Ajuste de la posición neutral  
/ ニュートラルポジションアジャスター

(Not operative)  
(nicht verfügbar bei diesem Gerät)  
(Ne pas utiliser)  
(No operativo)  
(操作しません。)



For operating Mini-Z Racer, be sure to use the transmitter  
included with this product. Do not use the other transmitters.

Verwenden Sie ausschließlich die beiliegende Fernsteuerung  
zur Steuerung des Mini-Z Racers.

Utiliser votre MINI-Z RACER uniquement avec la radio fournie  
dans la valisette.

Utilice siempre la emisora incluida con su Mini-Z Racer.  
No intente utilizar otro tipo de emisora.

付属の送信機以外はご使用になれません。

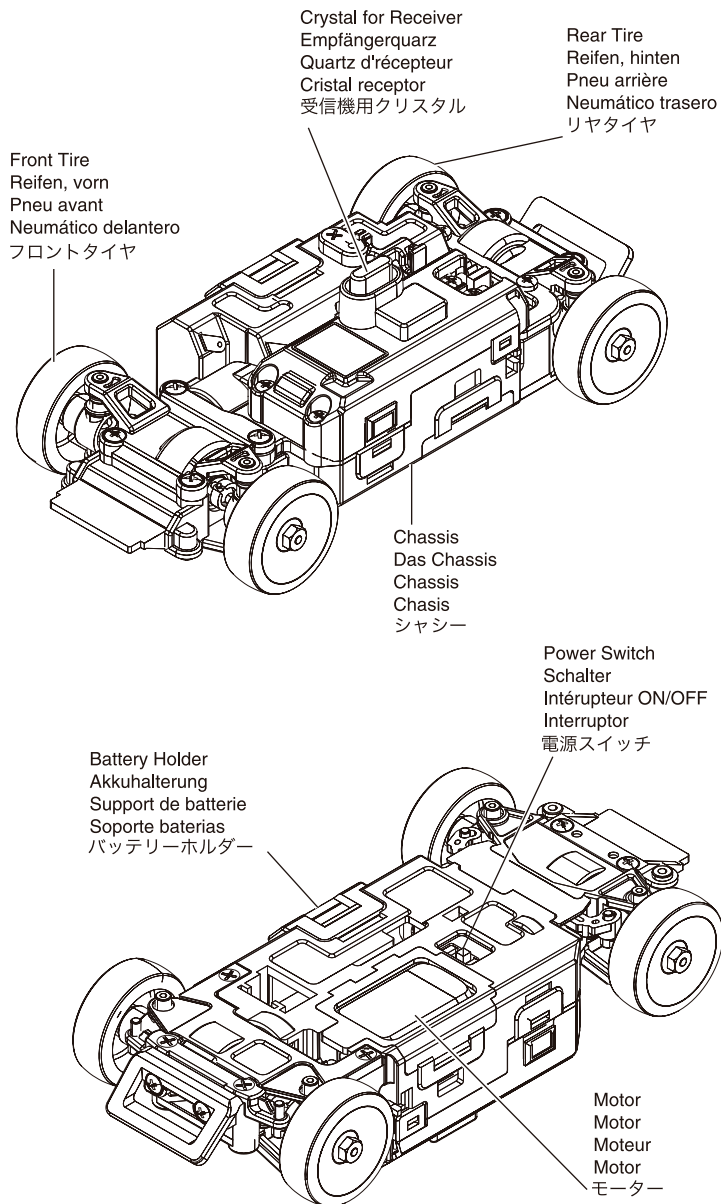



**BEFORE OPERATING / BEVOR SIE BEGINNEN**  
**/ AVANT DE COMMENCER. / ANTES DE RODAR / 走行の準備**

**Installation of Antenna / Montage der Antenne**  
**/ Installation de l'antenne / Instalación de la antena**  
**/ 送信機用アンテナ取付け**

**Ready Set**

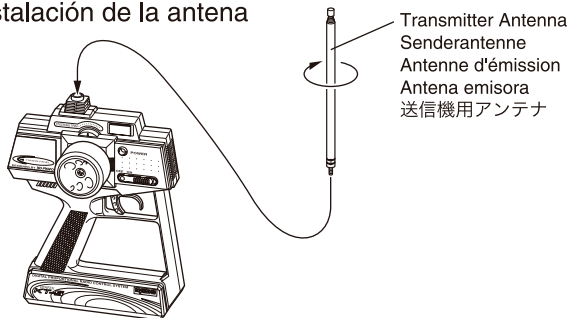

**Loading Battery / DasLaden der Akkus**  
**/ Batteries radio / Instalación de las baterías**  
**/ 電池の入れ方**

**Ready Set**

► Note the direction.  
 Einbauichtung beachten.  
 Notez le sens.  
 Fijese en el dibujo.  
 向きに注意。

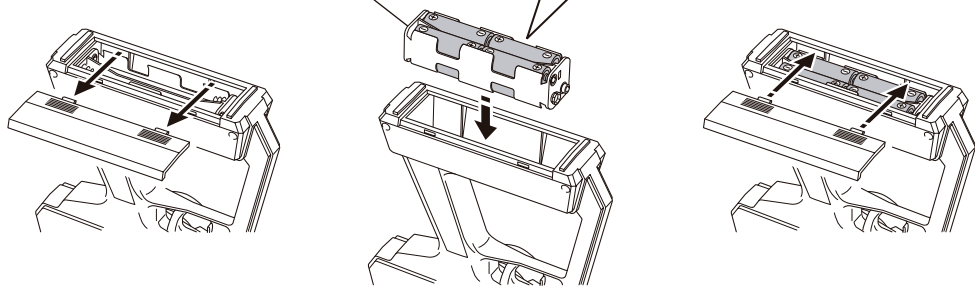
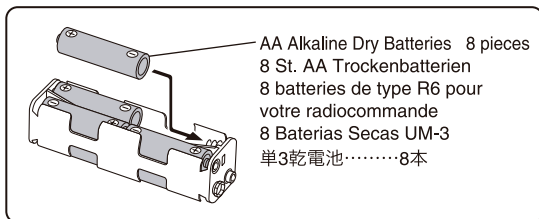

**Assembly of Chassis / Die Montage des Chassis**  
**/ MONTAGE DU CHASSIS / Montaje del Chasis**  
**/ シャシーの組立て**

**Ready Set**

**1**

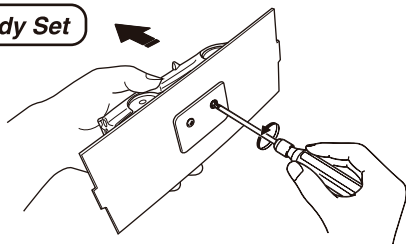

**2**

Body  
 Karosserie  
 Carrosserie  
 Carrocería  
 ボディ

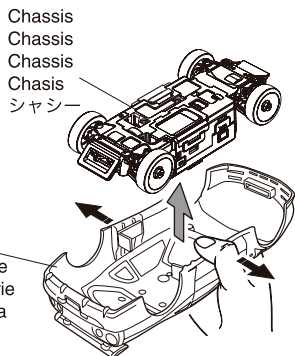



**BEFORE OPERATING / BEVOR SIE BEGINNEN**  
**/ AVANT DE COMMENCER. / ANTES DE RODAR / 走行の準備**

3

**Ready Set**

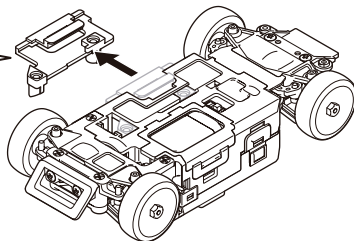
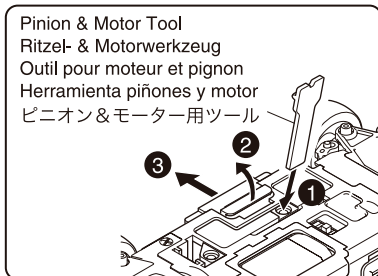

**Chassis Set**

**Attaching Front Body Mount / Vordere Karosseriehalterung**  
**/ Fixer le support carrosserie avant / Soporte carrocería delantera**  
 /フロントボディマウントの取付け

**STEP1**

2 x 5mm TP Screw  
 LK Treibschraube  
 Vis TP 2x5mm  
 Tornillo 2x5mm TP  
 TPビス

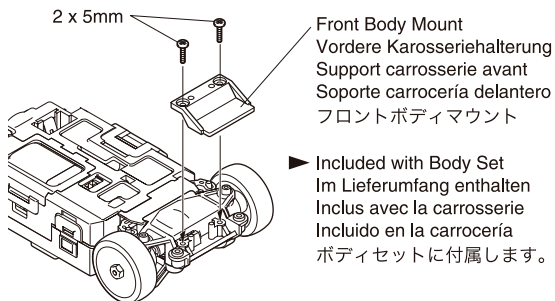
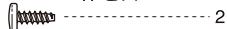

**STEP2**

**Adjustment of Wheelbase / Justierung des Radstandes**  
**/ Empattement ajustable / Ajuste de la distancia entre ejes**  
 / ホイールベースの調整

- ▶ At time of shipment, the wheelbase is set at "L" specifications. If changing the wheelbase to suit a certain body type, please refer to the Optional Parts List (P.30 Wheelbase Adjustment).

Das Modell wird serienmaeflig in der "L" Spezifikationen geliefert. Um den Radstand zu aendern siehe auch die Tuningteilliste auf Seite 30.

D'origine, l'empattement du châssis est "L" (Large). Pour changer l'empattement du châssis afin d'adapter d'autres carrosseries Kyosho, merci de se référer à la liste des options et à la page 30 sur le réglage de l'empattement.

La distancia entre ejes está ajustada a "L" en el momento de fabricación. Si desea cambiarla para instalar una carrocería, consulte la Lista de Piezas Opcionales (P.30 Ajuste de la Distancia entre ejes).

工場出荷時にはホイールベースは (L) で組み立て済みです。使用するボディのホイールベースに変更する場合は、別紙オプションパーツリストのデータ表に従って調整してください。

(30ページのホイールベース調整参照)

**STEP3**

**Changing Wheels & Tires / Radwechsel  
/ Changer de jantes et pneus / Cambio Llantas y Neumáticos**  
/ホイール・タイヤの交換

- ▶ Refer to Optional Parts List to change wheels and tires to suit the body type (as per P.25 Tires).  
Siehe Tuningteilliste (Seite 25) fuer passende Reifen und Felgen zu den jeweiligen Karossen.  
Pour changer de jantes et de pneus en fonction de la carrosserie, se référer à la liste des options et la page 25 de la notice.  
Consulte la Lista de Piezas Opcionales para realizar el cambio (P.25 Neumáticos).  
別紙オプションパーツリストのデータ表に従って、使用するボディに合わせたホイール・タイヤに交換してください。(25ページのタイヤ参照)

**STEP4**

**Removing Rear Bumper / Hinterer Stofffaenger  
/ Changer le pare-chocs arrière / Parachoques Trasero**  
/リヤバンパーの取外し

- ▶ Refer to Optional Parts List to remove rear bumper if required (as per P.26 Rear Bumper).  
Siehe Tuningteilliste (Seite 26) bei welchen Varianten der Stofffaenger entfernt werden muss.  
Pour changer le pare-chocs arrière en fonction de la carrosserie, se référer à la liste des options et la page 26 de la notice.  
Consulte la Lista de Piezas Opcionales para realizar el cambio (P.26).  
別紙オプションパーツリストのデータ表に従って、必要がある場合にはリヤバンパーを取外してください。(26ページのリヤバンパーの取外し参照)

**STEP4**

**Cutting Side Body Mount / Seitlichen Karosseriehalter abschneiden  
/ Adapter le support carrosserie latéral / Soportes carrocería laterales**  
/サイドボディマウントのカット

- ▶ Refer to Optional Parts List to cut side body mounts as required.  
Siehe Tuningteilliste, fuer Modifikation der seitlichen Karosseriehalter  
Pour changer et adapter le support latéral en fonction de la carrosserie, se référer à la liste des options.  
Consulte la Lista de Piezas Opcionales para realizar el corte.  
別紙オプションパーツリストのデータ表に従って、サイドボディマウントをカットする必要がある場合には加工してください。

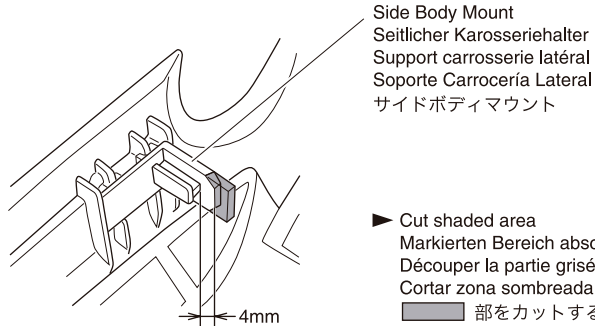

4

2 x 5mm TP Screw  
LK Treibschraube  
Vis TP 2x6mm  
Tornillo 2x6mm TP  
TPビス



----- 1

▶ **Caution.**  
**Do not screw-in too much.**  
**Achtung,**  
**Schraube nicht zu stark anziehen!**  
**Attention!**  
**Ne pas visser excessivement.**  
**Cuidado-No apretar demasiado.**  
ビスのしめすぎに注意。

▶ Install the receiver antenna as illustrated.  
Empfängerantenne montieren, wie dargestellt.  
Monter l'antenne comme illustré.  
Instale la antena tal y como indica el dibujo.  
受信アンテナは図の向きに取付ける。

Receiver Antenna / Empfängerantenne  
Antenne de réception / Antena receptor / 受信アンテナ

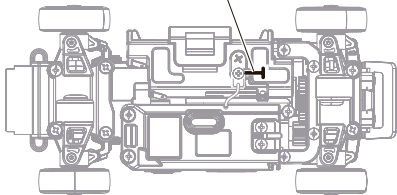

2x5mm

Receiver Antenna  
Empfängerantenne  
Antenne de réception  
Antena receptor  
受信アンテナ

### Chassis Set

▶ Bend Antenna, depending on body type.  
Antenne gemäß Karosserie biegen.  
Courber l'antenne selon la carrosserie.  
Doble la antena dependiendo de la carrocería que instale.  
ボディの種類に合わせて、受信アンテナを曲げる。

D mm

▶ Refer to the data table of the attached optional parts list for D size.  
Siehe auch die Tuningteilliste für Größe D.  
Se référer au tableau de la liste des options pour connaître la taille de D.  
Consulte la tabla de la lista de piezas opcional para la longitud de D  
D寸法は別紙オプションパーツリストのデータ表を参照してください。

Antenna Cord  
Antennenkabel  
Fil d'antenne  
Cable antena  
アンテナコード

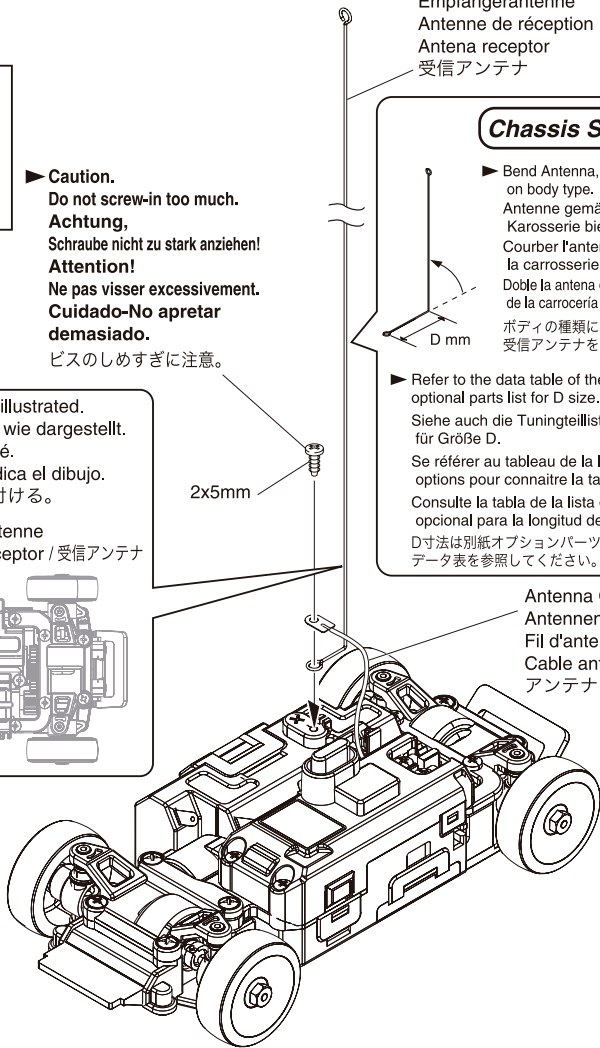



## Loading Battery / DasLaden der Akkus / Batteries radio / Instalación de las baterías / 電池の入れ方

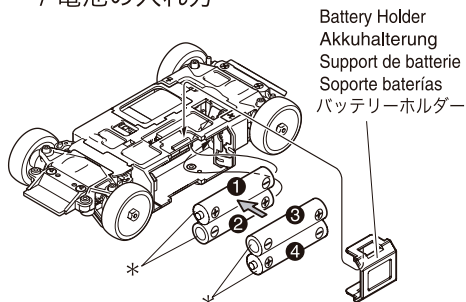

- ▶ Insert batteries in order from 1 to 4.  
Zellen der in der Reihenfolge 1 bis 4 einsetzen  
Insérer les batteries dans l'ordre spécifié (de 1 à 4)  
Instale las baterías siguiendo el orden 1 a 4.  
① → ④ の順番で電池を入れる。

\* AAA Batteries, Notice the polarity to be installed.  
AAA Batterien / Akkus, auf korrekte Polung achten!  
Placer les batteries en respectant les polarités.  
Baterías UM-4, respete la polaridad  
単4アルカリ乾電池 (4本)

Removing back battery  
Ausbau der hinteren Zellen  
Retirer les batteries  
Para retirar la batería  
奥側の電池の取出しかた

Pinion & Motor Tool  
Ritzel- & Motorwerkzeug  
Outils pour pignon et moteur  
Herramienta piñón y motor  
ピニオン & モーター用ツール

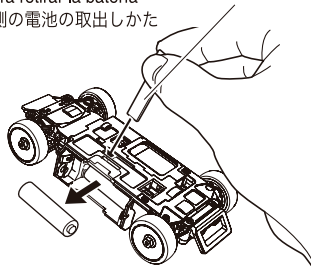

● To remove Battery Holder.  
Halterung abziehen, um  
die Zellen zu entfernen  
Pour retirer les  
batteries Support.  
Para desmontar el  
soporte de baterías  
取外し

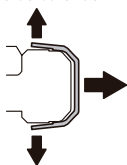

● To attach Battery Holder.  
Halterung aufschieben, um  
die Zellen einzubauen  
Pour fixer le  
support batterie.  
Para colocar el  
soporte de baterías  
取付け



▶ If it is not easy to remove the battery holder, try with a flat blade screwdriver.  
Akkuhalterung ggf. mit einem Schraubendreher anheben und abziehen  
Utiliser un tournevis plat pour ouvrir le support batterie  
Si no puede desmontar el soporte, utilice un destornillador plano  
外しにくい場合は、マイナスのドライバーなどを用いる。

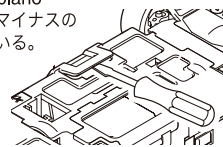

## Body Mounting / Die Karosseriehalterung / Support carrosserie / Montaje de la carrocería / ボディの取付け

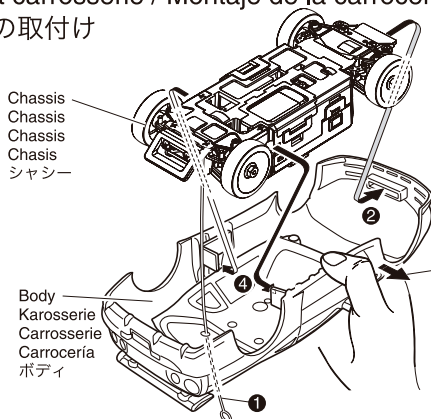

⑤ Carefully spread the sides of the body over the chassis mounts.  
Karosserie vorsichtig über das Chassis ziehen  
Ecarter avec précaution les côtés de la carrosserie pour fixer le chassis.  
Abra suavemente con los dedos  
ボディを指で広げる



# LET'S DRIVE! / DIE INBETRIEBNAHME DES MODELLS

/ EN PISTE ! / FUNCIONAMIENTO. / 走行させましょう

Turn the Power Switch ON. / Modell einschalten  
/ Mettre l'interrupteur en position "ON". / Interruptores  
/ 電源の入れ方

1 Antenna  
Antenne  
Antenne  
Antena  
アンテナを  
のばす。

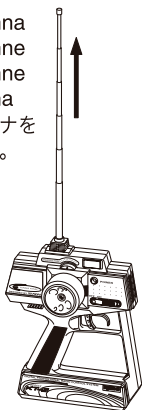

2 Transmitter (Switch)  
Schalter für Fernsteuerung  
Radiocommande  
Emisora (Interruptor) Conectar  
送信機の電源スイッチを入れる。

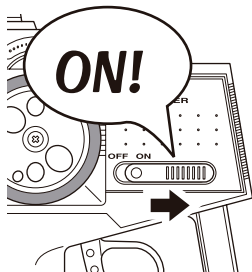

3 Chassis (Switch)  
Schalter für Modell  
Chassis  
Chasis (Interruptor) Conectar  
車体の電源スイッチを入れる。

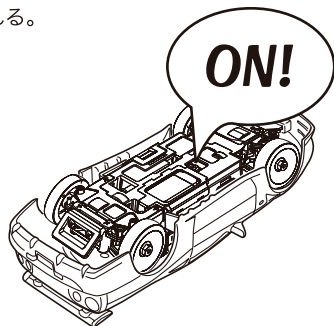

|  |  |
|--|--|
|  | <p><b>Always turn the transmitter's power switch ON first!</b><br/> <b>Schalten Sie zuerst den Sender ein!</b><br/> <b>Toujours allumer la radiocommande en premier !</b><br/> <b>Siempre conecte el interruptor de la emisora en primer lugar.</b><br/>         電源をいれるときは必ず送信機からスイッチを入れてください。</p> |
|--|--|

Bringing the Car to a Complete Stop / Die Neutrallage der Gasfunktion  
/ Mettre la voiture à l'arrêt total. / Para que el modelo no avance.  
/ 車体を完全に停止させる

- ▶ Move the throttle trigger to Neutral position. Then, adjust the throttle trim until the car comes to a complete stop. Continue adjusting the throttle trim until the car makes no sound.  
Senderhebel für die Gasfunktion auf neutral stellen. Mit der Trimmung das Gas so justieren, daß der Motor völlig ruhig ist. Placer la commande de gaz au neutre. Ajuster le trim de gaz jusqu'à ce que la voiture soit totalement à l'arrêt. Continuer d'ajuster le trim jusqu'à ce que vous n'entendiez plus le ronronnement du moteur. Coloque el gatillo de gas en la posición neutral. Ahora ajuste el trim de gas hasta que el modelo no se mueva. Continúe con el ajuste hasta que no emita ruido ninguno.

スロットルトリガーを中立に保ち、車体が止まるようスロットルトリムを回して調整します。車体から音が出ている時はさらに調整します。

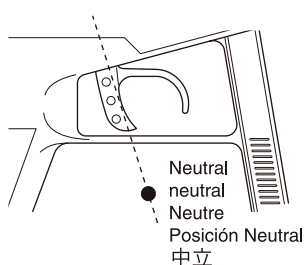

Throttle Trigger / Gashebel  
/ Gachette de gaz / frein / Gatillo de Gas  
/ スロットルトリガー

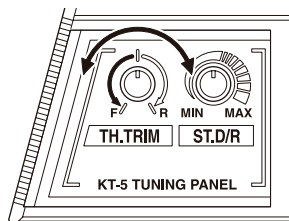

Throttle Trim / Trimmung für Gas  
/ Trim de gaz / frein / Trim Gas  
/ スロットルトリム

How to Control Your Model. / Die Steuerung des Modells  
/ Comment piloter votre modèle. / Manejo del modelo.  
/ 操縦のしかた

## 1 Steering Wheel / Lenkrad / Volant de direction / Volante / ステアリングホイール

- ▶ Basic Controls  
Die Lenkung  
Fonctions élémentaires  
Controles básicos.  
基本的な操縦のしかたです。

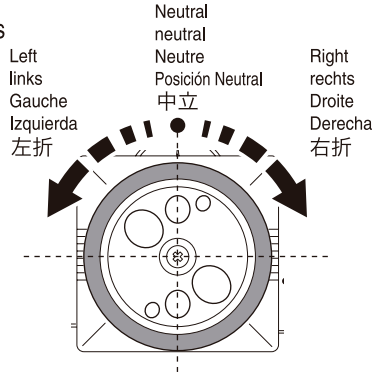

**Raise the tires off the ground and check that all controls are responding. Modell vom Boden anheben und alle Funktionen überprüfen.**  
**Sans que la voiture touche le sol, vérifier le bon fonctionnement de la direction.**  
**Levante las ruedas del suelo y compruebe que la dirección responde correctamente.**

全てのタイヤを浮かせた状態で操作と動きを確認してください。

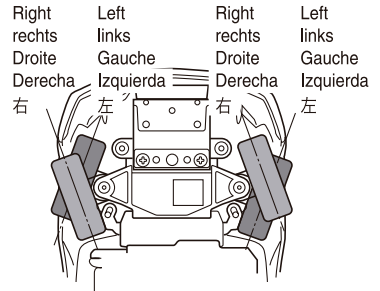

## 2 Throttle Trigger / Gashebel / Gachette de gaz / frein / Gatillo de Gas / スロットルトリガー

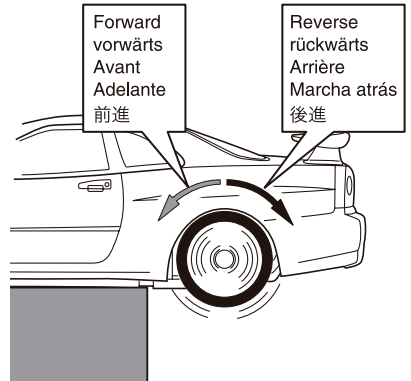
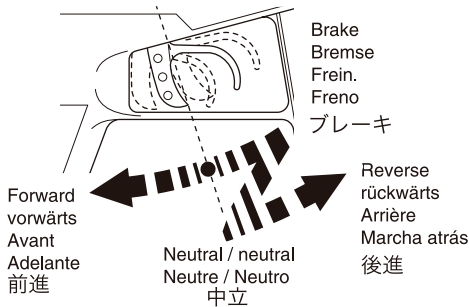

- ▶ Push throttle trigger to brake, then neutral, then push again to reverse. Gashebel nach vorn druecken, dann auf neutral lassen und erneut nach vorn druecken, um rueckwaerts zu fahren! Placer la gachette de gaz en position frein, puis au neutre, puis de nouveau en position frein pour obtenir la marche arrière. Empuje el gatillo de gas para frenar, luego colóquelo en posición neutral y vuelva a empujarlo para la marcha atrás.

後進させるには、スロットルトリガーを一度ブレーキに操作してから中立に戻します。その後、再びスロットルトリガーを後進に操作してください。

**Raise the tires off the ground and check that all controls are responding. Modell vom Boden anheben und alle Funktionen überprüfen.**  
**Sans que la voiture touche le sol, vérifier le bon fonctionnement de la direction.**  
**Levante las ruedas del suelo y compruebe que la dirección responde correctamente.**

全てのタイヤを浮かせた状態で操作と動きを確認してください。



Running in a Straight Line / Die Neutrallage der Lenkung / Rouler tout droit. / Para rodar en línea recta. / まっすぐ走らせるために

- Bring the steering wheel to Neutral position. Then, adjust the steering trim until the car moves in a straight line. Senderhebel für die Lenkfunktion auf neutral stellen. Mit der Trimmung die Lenkung so justieren, daß das Modell exakt geradeaus läuft. Mettre le volant de direction en position neutre. Ajuster le trim de direction jusqu'à ce que la voiture roule parfaitement droit. Coloque el volante de dirección en la posición neutral. Ahora ajuste el trim de dirección hasta que el modelo ruede en línea recta. ステアリングホイールを中立に保ち、まっすぐ走るようステアリングトリムを回して調整します。

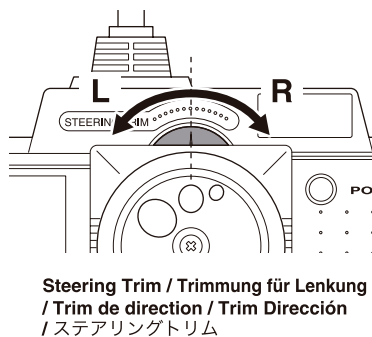
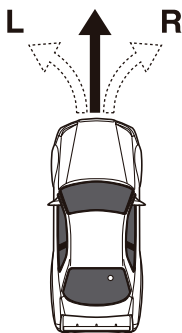
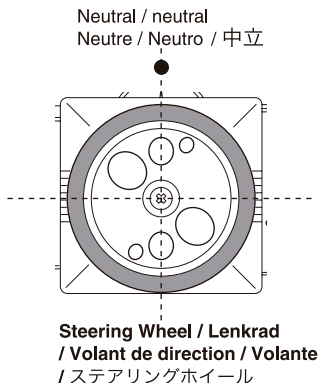

Adjusting Steering Response / Die Justierung des Lenkausschlags / Ajuster le temps de réponse de la direction. / Ajuste del D/R de dirección / ステアリングの切れる量を調整する

- You can adjust the steering angle (the degree to which tires turn) to your liking. Der maximale Lenkausschlag kann auf die eigenen Bedürfnisse angepaßt werden. Vous pouvez ajuster l'angle de direction. Realice el ajuste según sus características de conducción. ステアリングの舵角(タイヤの切れる量)を好みに合わせ調整します。

Steering angle is less  
Kleiner Lenkausschlag  
Le débattement est moins important.  
Menor ángulo de dirección  
舵角が少なくなる

Steering angle will give  
you less steering.  
Ausschlag kleiner  
L'angle de direction  
vous procure moins de  
débattement à la direction.  
Angulo menor  
あまり切れない

Steering angle will give  
you more steering.  
Ausschlag größer  
L'angle de direction  
vous procure plus de  
débattement à la direction.  
Angulo mayor  
よく切れる

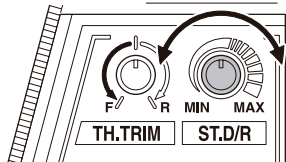

Steering D/R Adjuster / Dual Rate Justierung am Sender  
Réglage du débattement de la direction. / D/R Dirección  
ステアリングD/Rアジャスター

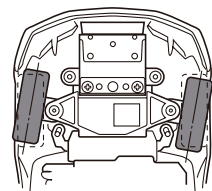

Steering angle is more  
Großer Lenkausschlag  
Angle de direction important.  
Mayor ángulo de dirección  
舵角が多くなる

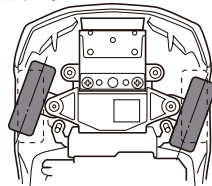

Switching Power OFF / Der Ausschaltvorgang  
 / Mettre l'interrupteur sur "OFF" / Desconexión (OFF)  
 / 電源の切り方

- 1** Chassis (Switch)  
 Schalter für Modell  
 Chassis  
 Chasis (Interruptor) Desconectar  
 車体側の電源スイッチを切る。

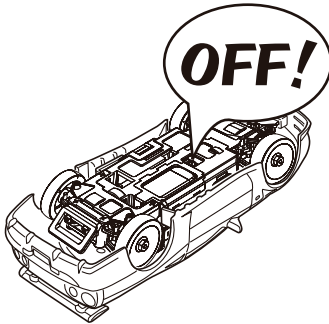

- 2** Transmitter (Switch)  
 Schalter für Fernsteuerung  
 Radiocommande  
 Emisora (Interruptor) Desconectar  
 送信機側の電源スイッチを切る。

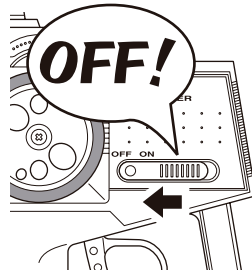

**When switching power OFF, always switch car OFF first.**  
**Schalten Sie immer zuerst das Modell aus - dann den Sender!**  
**Toujours mettre sur OFF la voiture en premier, puis la radio.**  
**Al terminar de rodar su modelo, desconecte siempre el interruptor del modelo en primer lugar y a continuación la emisora (OFF).**

電源を切るときは必ず車体側からスイッチを切ってください。



**During and after operation, the motor and batteries will be hot.**  
**Do not touch them until they have had time to cool down.**

**Der Motor und die Batterien erwärmen sich beim Betrieb des Modells - Teile nicht berühren!**

**Pendant et après utilisation, le moteur et les batteries chauffent.**  
**Laisser refroidir avant toutes manipulations.**

**Durante y después del funcionamiento, el motor y las baterías se calientan.**  
**No los toque hasta que se hayan enfriado.**

走行中や走行後は乾電池やモーターが発熱することがあります。  
 危険ですので十分冷えてから触るようにしてください。





## Changing Batteries / Das Wechseln der Batterien / Changer les batteries. / Cambio de baterías / 乾電池の交換時期

**Transmitter**  
**Sender**  
**Radiocommande**  
**Emisora**  
送信機

- ▶ Replace the batteries when the yellow indicator light glows.  
Wechseln Sie die Batterien, wenn die gelbe LED am Sender leuchtet.  
Remplacer les piles lorsque l'indicateur de charge est JAUNE.  
Cambie las baterías cuando el indicador muestre el color amarillo.  
インジケーターが点滅したら直ちに電池を交換してください。

**LED Indicator / LED Anzeige**  
**/ Indicateur de batterie / Indicador LED**  
LEDインジケーター

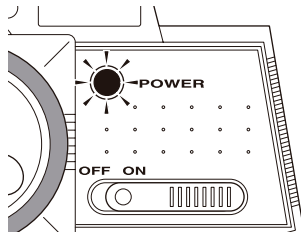

**Do NOT allow the transmitter batteries to go "dead" or all model control will be lost.**  
**Beim Aufleuchten der roten LED am Sender muß der Modellbetrieb sofort eingestellt werden!**  
**Ne jamais attendre que les piles de la radio soit complètement vide pour les changer.**  
**Nunca deje que las baterías se descarguen completamente ya que podría perder el control de su modelo.**  
送信機の電池が無くなるとコントロールが不能になり大変危険です。

**Chassis**  
**Das Chassis**  
**Chassis**  
**Chassis**  
シャシー

- ▶ When speed drops noticeably, replace the batteries.  
Wenn die Fahrgeschwindigkeit des Modells stark nachläßt, Batterien im Modell tauschen.  
Lorsque vous n'avez plus de puissance moteur, remplacer ou recharger les batteries.  
Reemplace las baterías cuando observe que la velocidad de su modelo se reduce notablemente.  
スピードが遅くなったと感じたら電池を交換してください。



- ▶ Do NOT keep the throttle trigger on if car cannot move forward. This will damage the speed controller (FET).  
Wenn das fahrzeug blockiert ist, kein Gas geben am Sender! Der Regler im Modell wird dadurch zerstört!  
NE JAMAIS accélérer lorsque la voiture est bloquée.  
Cela peut endommager irrémédiablement l'électronique de la voiture.  
No mantenga el gatillo apretado demasiado tiempo si el modelo se detiene ante cualquier obstáculo.  
Esto podría dañar seriamente el variador de velocidad (FET).

障害物等にぶつかり、それ以上進めない場合には、無理に進もうとせず、スロットル・トリガーを中立に戻してください。  
スロットル・トリガーをにぎり続けると、スピードコントローラー(FET)が破損します。

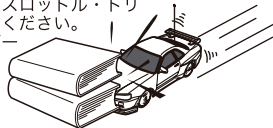



1 Hold your elbows in and keep the transmitter antenna pointing straight up.

Lassen Sie die Arme leicht angewinkelt und halten Sie die Senderantenne etwa senkrecht nach oben.

Toujours faire attention à garder l'antenne radio pointée vers le haut.

Sujete bien la emisora con la antena posicionada verticalmente.

ワキをしめて送信機のアンテナを立てましょう。



2 Squeeze the throttle trigger gently and steer the car to the left and right.

Geben Sie langsam Gas und gewöhnen Sie sich an das Lenkverhalten Ihres Modells.

Accélérez doucement et effectuez des virages gauche/droite.

Apriete suavemente el gatillo de gas y mueva el volante hacia la derecha y la izquierda.

少しだけスロットルトリガーをにぎって、左右に車体を動かしてみましょう。

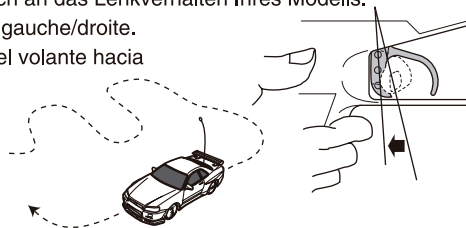

3 Squeeze the throttle trigger gently and release. Repeat this motion to control speed.

Geben Sie stoßweise Gas, um sich an die Beschleunigung des Modells zu gewöhnen.

Effectuez à répétition pour vous entraînez des accélérations et freinages.

Empuje suavemente el gatillo de gas y suéltelo. Repita este ejercicio varias veces

スロットルトリガーを軽くにぎってパッとはなす作業をくり返し、スピードをコントロールしてみましょう。



4 If you are of unsure of the steering direction, practice with the transmitter facing towards you.

Gewöhnen Sie sich an die Lenkrichtung am Sender, wenn das Modell auf Sie zu fährt.

Si vous rencontrez des problèmes pour utiliser le volant radio, essayez de positionner le volant face à vous.

Coloque la emisora tal y como muestra el dibujo hasta que adquiera confianza.

ステアリングの方向がわかりにくいときは送信機を正面に持って練習しましょう。

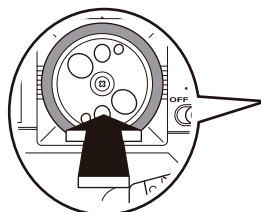



5 At first, set the Steering D/R Adjuster for less response, as shown.

Stellen Sie den Lenkausschlag zunächst so gering wie möglich ein, um das Modell besser zu beherrschen.

Tout d'abord, réglez le Dual Rate en position lente comme indiqué.

Ajuste el D/R de dirección en la posición de ángulo menor.

最初はあまりステアリングが切れない様、ステアリングD/Rアジャスターで調整してみましょう。

Steering angle will give you less steering.  
Ausschlag kleiner  
L'angle de direction vous procure moins de débattement à la direction.  
Angulo menor

あまり切れない

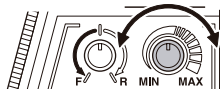

Steering angle will give you more steering.  
Ausschlag größer  
L'angle de direction vous procure plus de débattement à la direction.  
Angulo mayor

よく切れる

Steering D/R Adjuster / Dual Rate Justierung am Sender  
Réglage du débattement de la direction. / D/R Dirección  
ステアリングD/Rアジャスター

6 Be careful not to squeeze the throttle trigger abruptly while steering.

Geben Sie nicht Vollgas, während Sie gleichzeitig vollen Lenkausschlag geben.

Attention à ne pas accélérer ou ralentir trop brutalement lorsque vous tournez.

No apriete bruscamente el gatillo de gas.

ステアリングを操作すると、ついスロットルトリガーをにぎってしまうことがあるので注意しましょう。

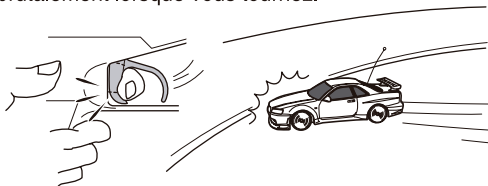

7 After you become used to the controls, experiment with the high performance possible at full throttle and full steering.

Geben Sie nach einiger Zeit mehr Gas und gewöhnen Sie sich an die volle Performance des Modells.

Une fois que vous avez une bonne prise en main des commandes radio, essayez d'aller de plus en plus vite tout en restant maître de votre voiture.

Una vez adquiera mayor práctica, puede empezar a aplicar máximo gas y a realizar giros más complicados.

少しなれたら、フルスロットル/フルステアリングで高性能マシンの限界を体感してみてください。



8 Practice doing figure 8s.

Fahren Sie Achten, um sich an das Einlenkverhalten des Modells zu gewöhnen.

Effectuez des tours en 8 (voir schéma) pour vous entraîner.

Practique realizando figuras en 8.

8の字走行で練習を積みましょう。

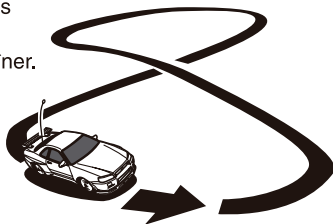





# Replacement for each part. / Austausch einzelner Baugruppen / REMONTAGE DE CHACUNE DES PIÈCES. / Sustitución de piezas / 各部の交換

## Changing Crystal / Quarzwechsel

Changer sa fréquence / Cambio de cristales / クリスタル交換

► By using the optional Crystal Set, you can run two or more Mini-Z cars at the same time.

Durch den Einsatz unterschiedlicher Quarze, können mehrere Modelle gleichzeitig betrieben werden.

En utilisant des fréquences différentes, vous pouvez rouler à plusieurs Mini-Z en même temps.

Al utilizar los Cristales Opcionales, podrá competir con varios modelos al mismo tiempo.

オプションパーツのクリスタルセットを使用することで、2台以上のミニッツレーサーを同時に走行させることができます。

### Transmitter Sender Radiocommande Emisora 送信機

Crystal for Transmitter  
Senderquarz  
Quartz d'émission  
Cristal emisora  
送信機用クリスタル

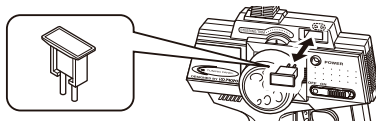

### Chassis Das Chassis Chassis Chasis シャシー

Crystal for Receiver  
Empfängerquarz  
Quartz d'récepteur  
Cristal receptor  
受信機用クリスタル

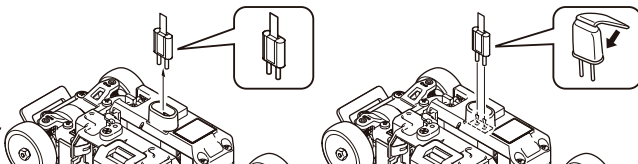

## Tires / Die Räder / Pneus Neumático / タイヤ

**Wheel Nut**  
Radmutter  
Ecrous de roue  
Tuerca rueda  
ホイールナット

**Rear Tire**  
Reifen, hinten  
Pneu arrière  
Neumático trasero  
リヤタイヤ

**Rear Wheel Felge, hinten**  
Roue arrière  
Llanta trasera  
リヤホイール

**Front Tire / Reifen, vorn**  
Pneu avant / Neumático delantero  
フロントタイヤ

**Front Wheel Felge, vorn**  
Roue avant  
Llanta delantera  
フロントホイール

**Rear Wheel Felge, hinten**  
Roue arrière  
Llanta trasera  
リヤホイール

**Rear Tire**  
Reifen, hinten  
Pneu arrière  
Neumático trasero  
リヤタイヤ

**Wheel Nut**  
Radmutter  
Ecrous de roue  
Tuerca rueda  
ホイールナット

**Front Wheel Felge, vorn**  
Roue avant  
Llanta delantera  
フロントホイール

**Front Tire / Reifen, vorn**  
Pneu avant / Neumático delantero  
フロントタイヤ

**Wheel Nut**  
Radmutter  
Ecrous de roue  
Tuerca rueda  
ホイールナット

**Tighten / festziehen**  
Serrer / Aprieta  
しまる

**Wheel Wrench**  
Radschlüssel  
Clé Mini-Z  
Llave de ruedas  
ホイールレンチ

► Install the tire as illustrated.  
Räder montieren, wie dargestellt  
Monter les pneus comme indiqués sur le schéma.  
Coloque el neumático tal y como muestra el dibujo.  
タイヤを図の向きに入れる。

**Wheel Felge**  
Llanta  
Llanta  
ホイール

**Tire**  
Reifen  
Pneus  
Neumático  
タイヤ

► Align with flat section.  
Abgeflachten Teil beachten!  
Aligner sur le méplat.  
Aligner con la parte plana.  
平らな部分を合わせる。

► Screw in and lightly tighten.  
Nur leicht festziehen!  
Visser sans forcer.  
Enroscar y apretar ligeramente  
軽く止まるところまで締め込む。

### Tie-Rod Holder / Spurstangenhalterung / SUPPORT DE BIELLETTES DE DIRECTION. / Soporte tirante / タイロッドホルダー

- Remove.  
Entfernen  
RETIRER.  
Desmonter  
取り外し

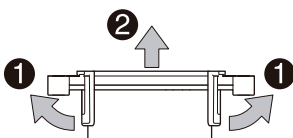

Tie-Rod Holder  
Spurstangenhalterung  
SUPPORT DE BIELLETTES  
DE DIRECTION.  
Soporte tirante  
タイロッドホルダー

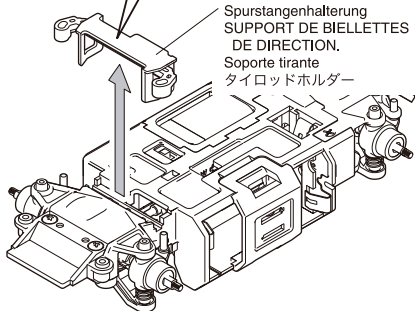

- Install.  
Montieren, wie dargestellt.  
ASSEMBLER  
Instalar  
取り付け

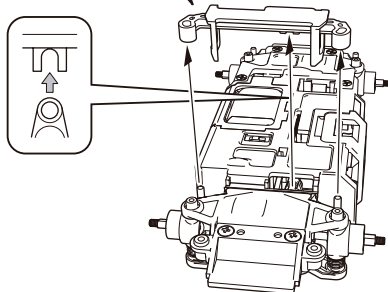
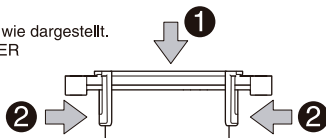

### Tie-Rod / Spurstangen / BARRE DE DIRECTION / Tirante / タイロッド

- Remove.  
Entfernen  
RETIRER.  
Desmonter  
取り外し

To remove, rotate and pull out.  
Drehen und herausziehen  
RETIRER EN PIVOTANT.  
Girar pa ra desmontarlo  
タイロッドを回しながら引き抜く。

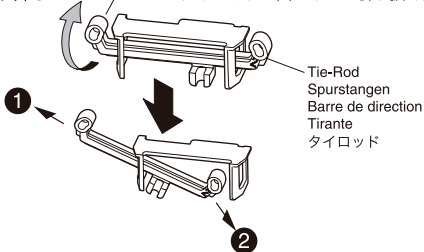

Tie-Rod  
Spurstangen  
Barre de direction  
Tirante  
タイロッド

- Install.  
Montieren, wie dargestellt.  
ASSEMBLER  
Instalar  
取り付け

Insert Tie-Rod as per diagram.  
Montieren, wie dargestellt.  
Placer la barre de direction comme indiqué  
Colocar el tirante tal y como se indica  
タイロッドを図のように差し込む。

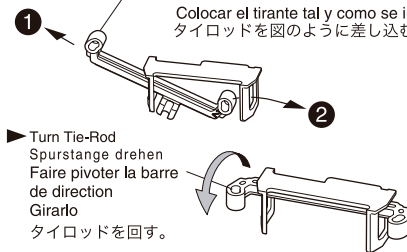

▶ Turn Tie-Rod  
Spurstange drehen  
Faire pivoter la barre  
de direction  
Girarlo  
タイロッドを回す。

### Rear Bumper / Hinterer Stofffaenger / Pare-chocs arrière / Parachoques trasero / リヤバンパー

- ▶ Rear bumper can be removed to suit different shaped bodies.

Der hintere Stofffaenger kann entfernt werden, falls er bei einigen Karosserievarianten stoert.

Selon la carrosserie utilisée, le pare-chocs arrière peut-être retiré.

Puede desmontar el parachoques trasero para instalar diferentes tipos de carrocerías.

使用するボディの形状に合わせて、リヤバンパーを取り外すことができます。

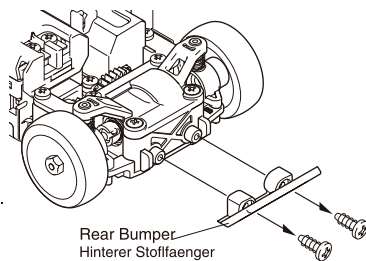

Rear Bumper  
Hinterer Stofffaenger  
Pare-chocs arrière  
Parachoques trasero  
リヤバンパー

## Disassembling Front & Rear Suspension / Demontage der Achsen / DEMONTAGE DE LA SUSPENSION AVANT ET ARRIERE / Suspensión Delantera y Trasera / フロント&リヤサスペンションの分解

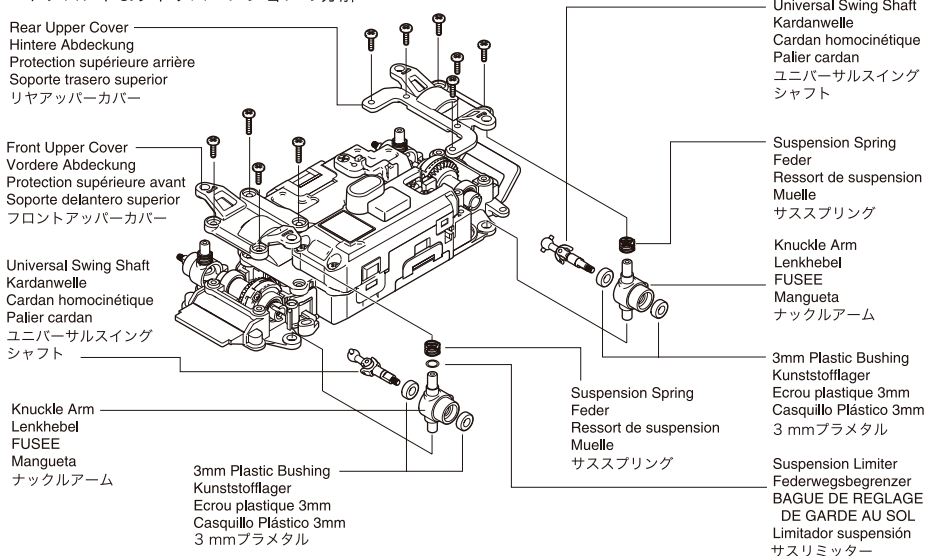

## Replacing Suspension Limiter / Austausch des Federwegsbegrenzers / REMPLACEMENT DE LA BAGUE DE REGLAGE DE GARDE AU SOL / Sustitución limitador suspensión / サスリミッター、スプリングスペーサーの交換

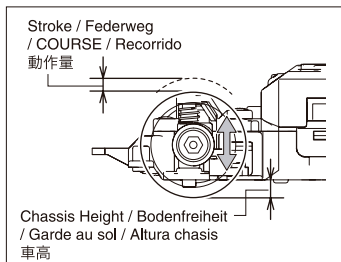

▶ Chassis height and front suspension stroke can be adjusted according to body type. Add Spring Spacer to [C] for increasing suspension effect.

Die Bodenfreiheit und der vordere Federweg koennen eingestellt werden. Mit dem Spacer C kann die Federvorspannung erhoeht werden.

La garde au sol et la course de la suspension avant peuvent-êre ajustées selon la carrosserie par l'ajout de bagues de réglages [C].

Puede variar la altura del chasis y el recorrido de la suspensión de acuerdo a la carrocería. Añada un casquillo C para incrementar el efecto de la suspensión.

ボディの種類に合わせてフロントサスペンションの動作量と車高を調整することができます。スプリングスペーサーを [C] に入れることで、サススプリングの効きを強くすることができます。

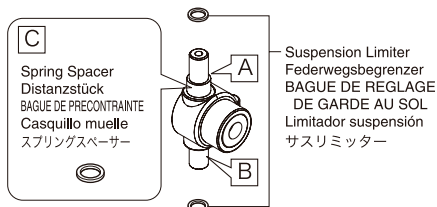

| Description of Front Suspension Spacer<br>Federwegsbegrenzer<br>DESCRIPTION DU DEBATTEMENT<br>DE SUSPENSION<br>Características<br>サスリミッターの数 | Stroke<br>Federweg<br>COURSE<br>Recorrido<br>動作量 | Height<br>Hoehe<br>Hauteur<br>Altura<br>車高 | Standard<br>Standard<br>Standard<br>Estándar<br>工場出荷時 |
|---|--|--|---|
| 0   | 2.5mm  | 4mm  | リヤ  |
| [A] に入れる  | 1.5mm  | 4mm  | フロント  |
| [B] に入れる  | 1.5mm  | 3mm  |   |

▶ Suspension Limiter and Spring Spacer can be used on both front and rear suspension.

Die Federwegsbegrenzer und der Spacer C koennen vorn & hinten montiert werden.

Les bagues de réglages de garde au sol et d'amortisseurs peuvent être utilisées indifféremment pour la suspension avant et arrière

El Limitador de suspensión y el casquillo muelle pueden ser utilizados en las suspensiones delantera y trasera.

サスリミッター、スプリングスペーサーはフロント/リヤサスペンション共に使用できます。

### Remove a Motor / Der Ausbau des Motors

/ RETIRER LE MOTEUR / Sustitución del motor / モーターの交換



- Remove batteries first.  
Zuerst die Zellen ausbauen.  
Retirer en premier les batteries  
Desmonte las baterías en primer lugar  
電池を外してから作業を行ってください。

- Allow motor to cool down before beginning any work.  
Motor abkuehlen lassen, bevor am Modell gearbeitet wird.  
Laisser impérativement refroidir le moteur avant toute opération.  
Permita que el motor se enfríe antes de realizar ningún trabajo.  
走行後はモーターが熱くなります。  
十分に冷えてから作業を行ってください。

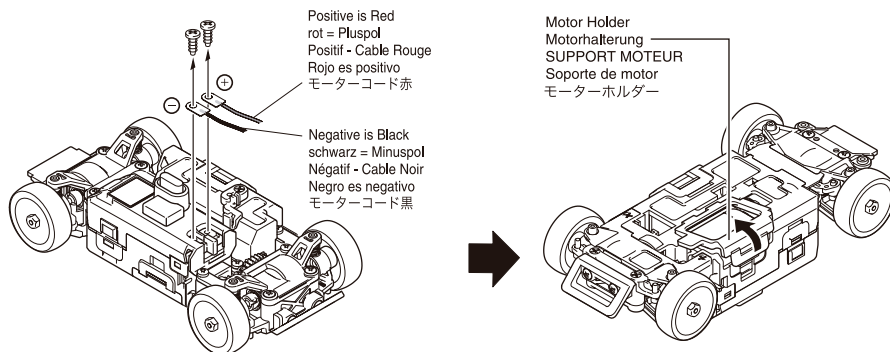

Motor  
Motor  
MOTEUR  
Motor  
モーター

Motor Holder A  
Motorhalterung A  
SUPPORT MOTEUR A  
Soporte motor A  
モーターホルダーA

Pinion Gear  
Motorritzel  
PIGNON MOTEUR  
Piñón  
ピニオンギヤ

Motor Holder B  
Motorhalterung B  
SUPPORT MOTEUR B  
Soporte motor B  
モーターホルダーB

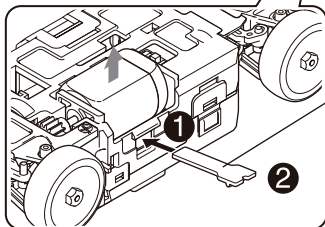

Pinion & Motor Tool  
Ritzel- & Motorwerkzeug  
Outil pour pignon et moteur  
Herramienta Piñón y Motor  
ピニオン & モーター用ツール

► How to remove & install the Pinion Gear.  
Der Ein- und Ausbau des Motorritzels.  
COMMENT RETIRER & INSTALLER  
LE PIGNON MOTEUR.  
Montaje del piñón  
ピニオンギヤの脱着

● Remove the Pinion Gear.  
Der Ausbau des Motorritzels.  
RETIRER LE PIGNON MOTEUR.  
Desmonte el piñón  
ピニオンギヤをぬく

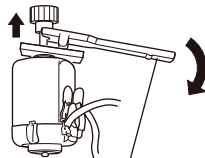

Pinion & Motor Tool  
Ritzel- & Motorwerkzeug  
Outil pour pignon et moteur  
Herramienta Piñón y Motor  
ピニオン & モーター用ツール

● Install the Pinion Gear.  
Die Montage des Motorritzels.  
INSTALLER LE PIGNON MOTEUR.  
Instale el piñón  
ピニオンギヤを入れる

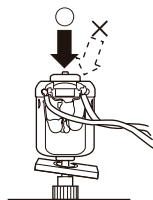

► Use the Pinion & Motor Tool to remove the motor.  
Verwenden Sie das Ritzel- & Motorwerkzeug, um den Motor auszubauen.  
Pour retirer le moteur, utiliser l'outil inclus dans le kit.  
Utilice esta herramienta para desmontar el motor.  
モーターを取出すときは、ピニオン & モーター用ツールを使います。

## Replacement of the Pinion Gear. / Der Wechsel des Motorritzels / CHANGEMENT DU PIGNON MOTEUR. / Sustitución del piñón / ピニオンギヤの交換

- The rate of acceleration and maximum speed can be adjusted by changing the pinion and spur gears. Refer to the table below for Motor Holder, Pinion Gear & Spur Gear combinations. (Pinion and Spur Gears depend on the type of Motor Holder used). At time of shipment, Motor Holder Type-1, 15T Pinion and 31T Spur Gear are fitted. (In case the motor become hot, please use by original gear ratio.)

Die Charakteristik des Antriebs kann durch den Tausch von Ritzel und Hauptzahnrad veraendert werden (siehe nachfolgende Tabelle). Das Modell ist seriemaeflig mit dem Motorhalter T1, 15Z Ritzel und 31Z Hauptzahnrad ausgestattet.

(Falls der Motor zu heiß wird, die ursprüngliche Getriebeübersetzung verwenden.)

Le rapport vitesse d'accélération et vitesse maximum peut-être modifié par le remplacement du pignon et de la couronne principale. Se référer au tableau ci-dessous pour connaître le meilleur rapport entre le Support moteur / le Pignon moteur / la Couronne principale

(Dans le cas ou le moteur chauffe trop, utiliser alors le rapport transmission d'origine.)

Puede variar la aceleración y la máxima velocidad cambiando el piñón y las coronas.











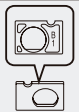
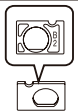

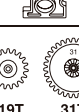

Consulte la tabla inferior para consultar las combinaciones de Soporte de Motor, Piñones y Coronas (Dependen del tipo de soporte de motor que utilice). El modelo incorpora Soporte Motor 1, Piñón 15T y Corona 31T de fábrica. (En caso que el motor se caliente, ajuste la relación de transmisión a la original de fábrica.)

ピニオンギヤとスパーギヤを交換することで、加速や最高速を調整することができます。

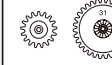
モーターホルダとピニオンギヤ/スパーギヤは、下図の組み合わせで使用してください。(モーターホルダのタイプにより使用するピニオンギヤとスパーギヤが決まります。)

工場出荷時はモーターホルダタイプ1、15Tピニオンギヤ、31Tスパーギヤが付いています。

(モーターが熱くなる場合には、このギヤ比で走行させてください。)

|  | Motor Holder Type / Motorhalter Typ / Support moteur<br>/ Soporte Motor / モーターホルダタイプ                       |  |  |
|--|--|--|--|
|  | 1  | 2  | 3  |
| Motor Holder B<br>Motorhalterung B<br>SUPPORT MOTEUR B<br>Soporte motor B<br>モーターホルダーB |                           |                           |                           |
| Motor Holder A<br>Motorhalterung A<br>SUPPORT MOTEUR A<br>Soporte motor A<br>モーターホルダーA |                          |                          |                          |
|  |                         |                         |                         |
| Pinion Gear<br>Spur Gear<br>Gear Ratio   | <br>15T 31T<br>7.23 : 1 | <br>17T 31T<br>6.38 : 1 | <br>19T 31T<br>5.71 : 1 |
| Motoritzel<br>Hauptzahnrad<br>Uebersetzung   |  |  |  |
| Pignon moteur<br>Couronne principale<br>Rapport de transmission                        | <br>17T 29T<br>5.97 : 1 | <br>19T 29T<br>5.34 : 1 |  |
| Piñón<br>Corona<br>Relación de Transmisión   |  |  |  |
| ピニオンギヤ<br>スパーギヤ<br>ギヤ比   | <br>19T 27T<br>4.97 : 1 | <br>21T 27T<br>4.50 : 1 |  |

| Gear Ratio<br>Uebersetzung<br>Rapport de transmission<br>Transmisión<br>ギヤ比 | Acceleration<br>Beschleunigung<br>Accélération<br>Aceleración<br>加速 | Max. Speed<br>max. Speed<br>Vitesse Max.<br>Velocidad<br>Máxima<br>最高速 | Running Time<br>Autonomie<br>Tiempo de<br>Funcionamiento<br>走行時間 |
|---|---|--|--|
| 7.23 : 1  | Good<br>better<br>Bonne<br>Buena<br>良い                              | Fast<br>schnell<br>Rapide<br>Rápida<br>速い                              | Long<br>länger<br>Long<br>Mayor<br>長い                            |
| 4.50 : 1  |   |  |  |

ギヤ比を変更したりオプションのモーターを使用すると、モーターの負荷が大きくなります。

下記のオプションパーツの使用を推奨します。

When using the optional motor or changing the gear ratio, the motor has increasing a friction. So we recommend to use the following optional parts together.

Bei Verwendung des Tuningmotors oder bei Veränderung der Getriebeübersetzung, verändert sich die Belastung des Antriebsstrangs. Folgende Teile sollten in Kombination verwendet werden.

Avec un moteur option ou un changement de rapport de transmission, le moteur augmente les effets de frottements. C'est pourquoi il est recommandé d'utiliser les pièces options suivantes.

Al utilizar el motor opcional o si cambia la relación de transmisión, el motor sufre más desgaste. Por ello, le recomendamos utilizar las siguientes piezas opcionales conjuntamente.

No.MDW001 ボールベアリングセット  
Ball Bearing Set

No.MDW007 アルミモーターホルダーセット  
Aluminum Motor Holder Set

No.MDW008 アルミモーターカバーセット  
Aluminum Motor Cover Set



# Replacing Parts / Austausch einzelner Baugruppen

/ REMONTAGE DE CHACUNE DES PIÈCES. / Sustitución de piezas / 各部の交換

## Adjustment of Wheelbase / Justierung des Radstandes

Empattement ajustable / Ajuste de la distancia entre ejes / ホイールベース調整

\*It is possible to vary the motor mounting place according to the kind of shape of car-body.

\*Die Position des Motors kann je nach Karosserie verändert werden\*Il est possible de varier la position du moteur.

\*Puede modificar la distancia entre los ejes dependiendo de la carrocería que utilice

\*ボディの種類に合わせて、ホイールベースを変更できます。

- Wheelbase (M)  
Radstand (M)  
Empattement (M)  
Distancia entre ejes (M)  
ホイールベース (M)

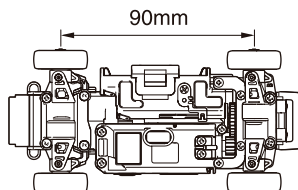

- Wheelbase (L)  
Radstand (L)  
Empattement (L)  
Distancia entre ejes (L)  
ホイールベース (L)

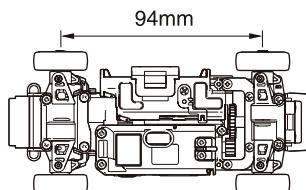

- ▶ Replace Spur Gear according to the wheelbase used.  
Hauptzahnrad gemäeß Radstand wählen  
Remplacer la couronne principale selon l'empattement utilisé.  
Reemplace la corona según la distancia entre ejes elegida  
ホイールベースに合わせてスパギヤを交換してください。

- 2 x 6mm TP Screw  
LK Treibschraube  
Vis TP 2x6mm  
Tornillo 2x6mm TP  
TPビス

----- 2

- 2 x 6mm TP F/H Screw  
SK Treibschraube  
Vis TP F/H 2x5mm  
Tornillo 2x5mm TP F/H  
TPサラビス

----- 2

Align gear with flat section.  
Abgeflachten Teil beachten!  
Aligner la couronne avec le méplat  
Aligner la corona con la parte plana  
平ら部分をギヤと合わせる。

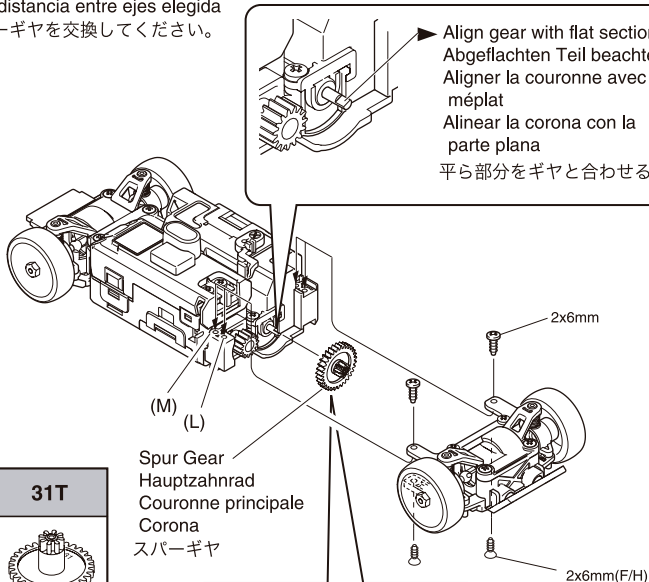

|   | 27T | 29T | 31T |
|---|-----|-----|-----|
| L |     |     |     |
| M |     |     |     |

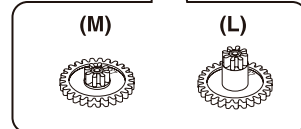

How to complete the wiring. / Die Verkabelung / COMMENT CABLER LA MR015.  
/ Colocación de los cables / コードの取り回し

- ▶ Connect the wires as shown in the drawing.  
Stellen Sie die Kabelverbindungen her, wie dargestellt.  
SUIVRE SCRUPULEUSEMENT LE SCHEMA DE CABLAGE.  
Coloque los cables tal y como muestra el dibujo  
コードは図のように収納してください。

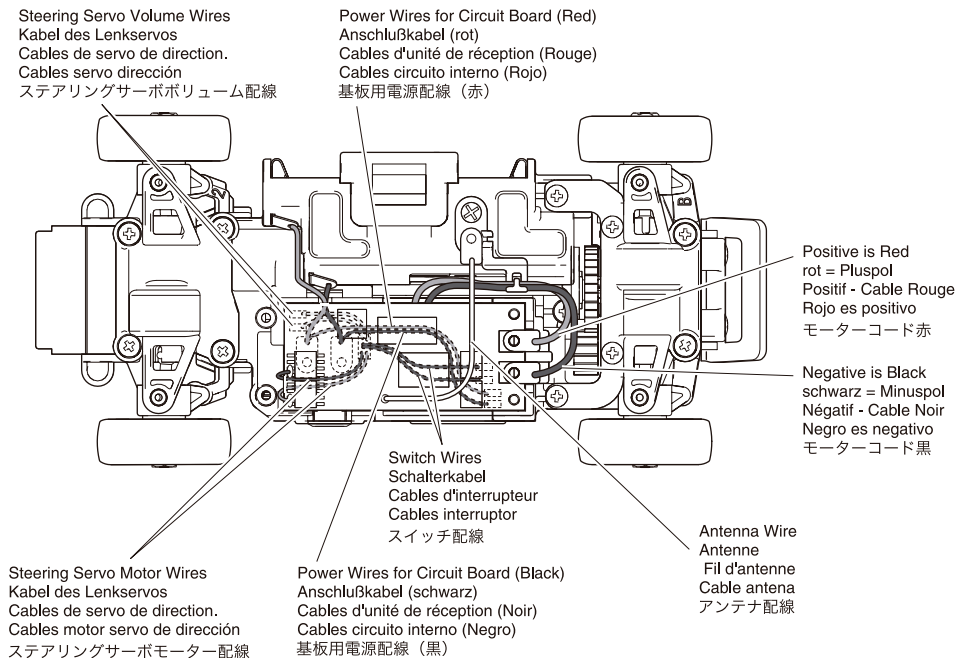

**Removing Receiver Cover**  
**Demontage der Empfaengerabdeckung**  
**Retirer la protection du récepteur.**  
**Tapa Receptor**  
レシーバーカバーの外しかた

- ▶ Remove if wheelbase is M.  
Entfernen, falls Radstand M  
Retirer si l'empattement est "M"  
Desmontar si la distancia entre ejes es M.  
ホイールベースがMの場合  
取り外してください。

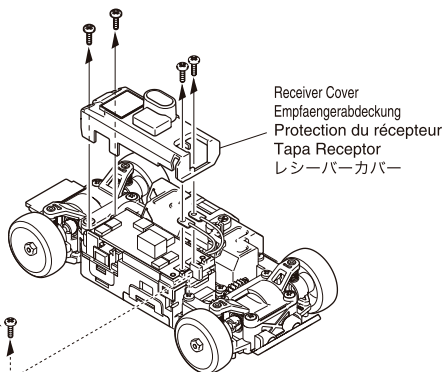

# EXPLODED VIEW / EXPLOSIONSZEICHNUNG / ECLATÉ / DESPIECE / 分解図

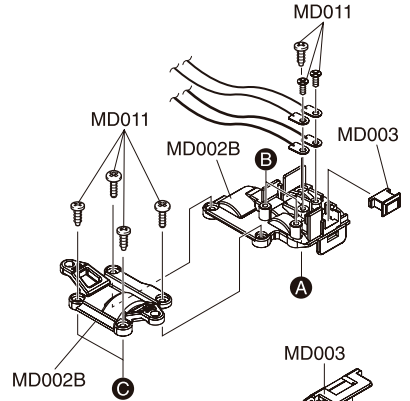
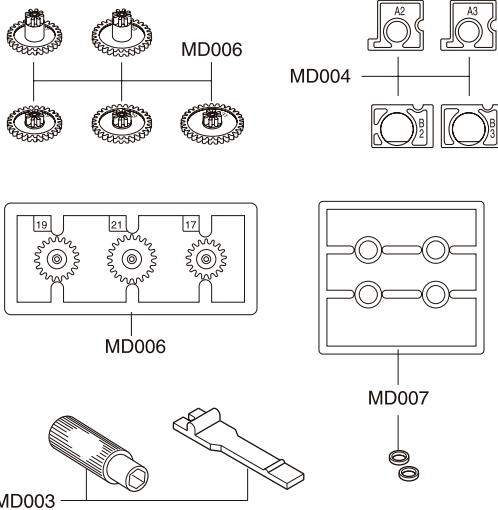

## Spare Parts / Ersatzteile / Pieces detachees. / Repuestos / スペアパーツ

| No.<br>品番 | Description<br>パーツ名  | ★定価<br>(税込) | ★発送<br>手数料 |
|-----------|--|-------------|------------|
| MD001     | Front Main Chassis Set<br>フロントメインシャシーセット                                 | 945         | 210        |
| MD002B    | Rear Main Chassis Set<br>リアメインシャシーセット                                    | 525         | 一律<br>(税込) |
| MD003     | Small Parts Set<br>小物パーツセット  | 630         |            |
| MD004     | Knuckle & Motor Holder Set<br>ナックル&モーターホルダーセット                           | 525         |            |
| MD005     | Differential Gear Assy<br>デフギヤアッセンブリー                                    | 630         |            |
| MD006     | Pinion & Spur Gears Set<br>ピニオン&スパーギヤセット                                 | 735         |            |
| MD007     | Servo Saver Assy<br>サーボセイバーアッセンブリー                                       | 630         |            |
| MD008     | Universal Swing Shaft<br>ユニバーサルスイングシャフト                                  | 1050        |            |
| MD009     | Motor Set<br>モーターセット   | 1050        |            |
| MD010     | R/C Unit Set<br>R/Cユニットセット   | 8400        |            |
| MD011     | Screw Set<br>ビスセット   | 473         |            |
| BRG022    | Shield Bearing (6 x 10 x 3 mm) 2pcs.<br>シールドベアリング (6 x 10 x 3 mm) 2pcs入り | 1050        |            |
| MZ8-1     | Servo Gear Set<br>サーボギヤセット   | 420         |            |
| MZ8-3     | Servo Gear Shaft Set<br>サーボギヤシャフトセット                                     | 368         |            |
| MZ8-4     | Potentiometer<br>ポテンシオメーター   | 525         |            |
| MZ10      | Antenna Set<br>アンテナセット   | 368         |            |

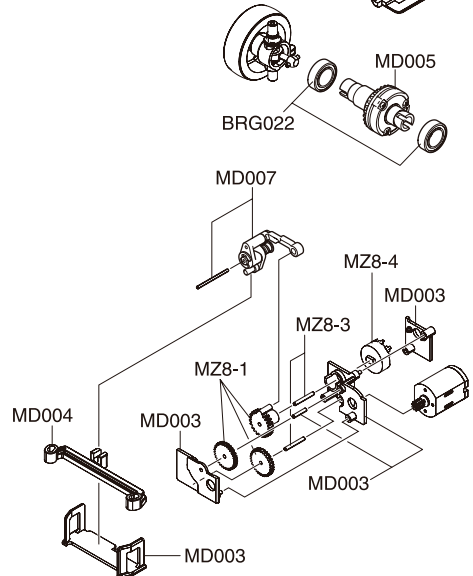

▶ The optional parts should be used for the parts marked with **OP**.

▶ **OP** の印が付いたパーツはオプションパーツをご利用ください。



▶ When using Spare Parts MZ10, bend it as illustrated and then install.

Bei Verwendung von MZ10, biegen wie dargestellt und erst dann montieren.

Pour utiliser la pièce MZ10, la courber comme indiqué et finstaller.

Al utilizar el repuesto MZ10, dóblelo e instale tal como se indica.

スベアパーツMZ10を使用する場合は、図のように曲げてシャーシに取付けてください。

▶ Refer to the data table of the attached optional parts list for D size.

Siehe auch die Tuningteilliste für Größe D.

Se référer au tableau de la liste des options pour connaître la taille de D.

Consulte la tabla de la lista de piezas opcional para la longitud de D

D寸法は別紙オプションパーツリストのデータ表を参照してください。

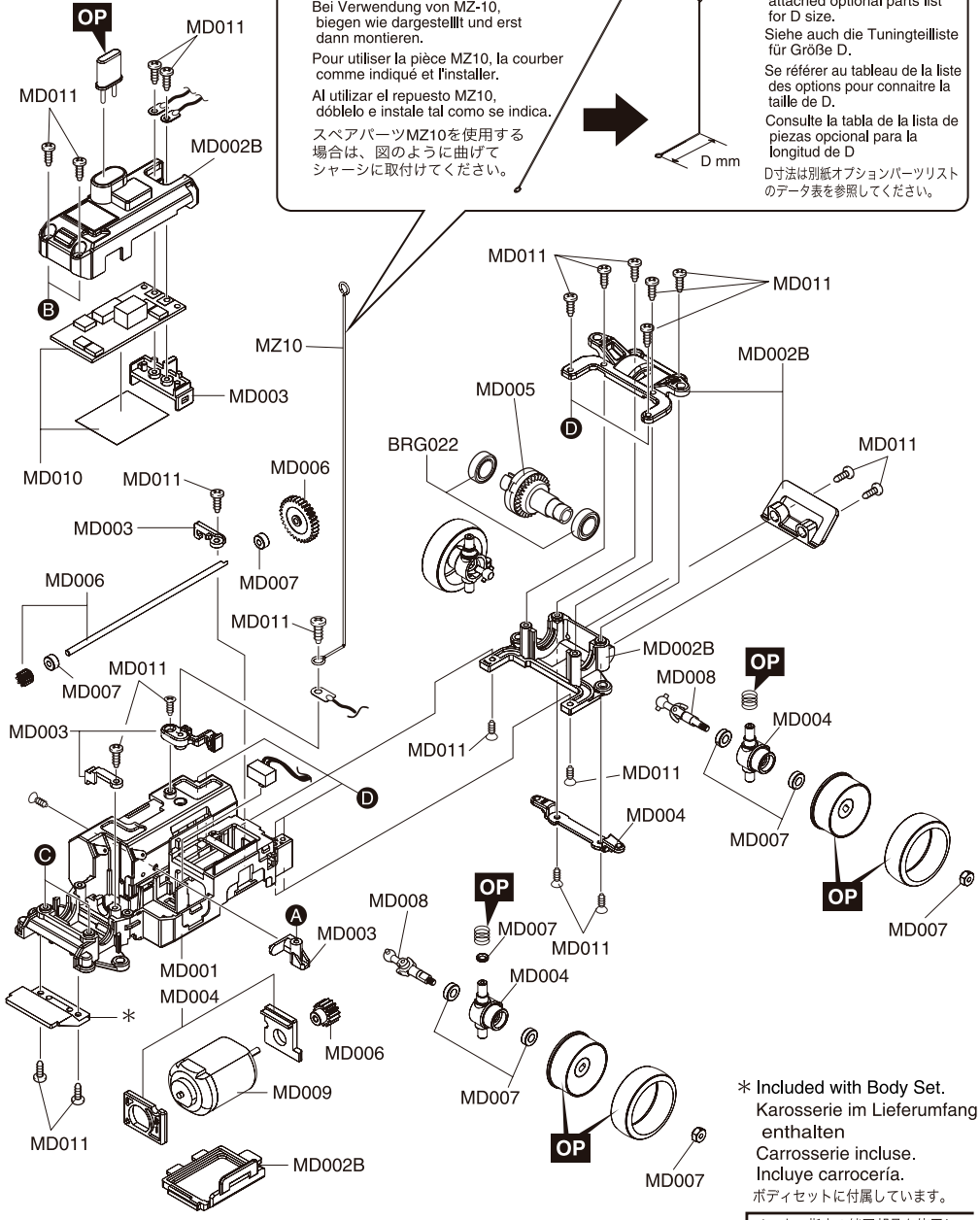
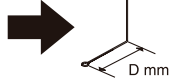

\* Included with Body Set.  
Karosserie im Lieferumfang  
enthalten  
Carrosserie incluse.  
Incluye carrocería.  
ボディセットに付属しています。

メーカー指定の純正部品を使用して  
安全にR/Cを楽しみましょう。

| Problem / Problem<br>Problème / Problema 症状   | Cause / Ursache<br>Cause / Causa 原因  | Correction / Beheben des Fehlers<br>Solución / Solución 対処  |
|---|--|---|
| <b>Model doesn't move</b><br><b>Das Modell bewegt sich nicht</b><br><b>Le modèle n'avance pas</b><br><b>El modelo no se mueve</b><br>動かない   | Transmitter or chassis power switch is not ON.<br>Der Ein/Aus Schalter am Model ist nicht auf Stellung "ON".<br>L'interrupteur de la radio ou du châssis ne sont pas sur "ON".<br>Interruptores emisora y modelo desconectados<br>車体や送信機のスイッチが入っていない。  | Switch power on as per Instruction Manual P.18.<br>Den Ein/Aus Schalter auf Stellung "ON" stellen, wie laut Anleitung Seite 18.<br>Mettre sur "ON" les interrupteurs (Voir P18).<br>Conectar interruptores siguiendo las instrucciones de la pag. 18.<br>説明書18ページに従って正しくスイッチを入れる。   |
|   | Polarity or battery type is wrong.<br>Die Batterien sind nicht korrekt eingelegt.<br>Mauvaises batteries ou polarités.<br>Polaridad ó tipo de batería erróneo.<br>電池の向きや種類を間違えている。   | Check polarity and type as per Instruction Manual P.13,P.17.<br>Die Polarität kontrollieren wie auf Seite 13 und 17 beschrieben.<br>Vérifier les polarités (Voir P13 à P17)<br>Comprobar polaridad y tipo.<br>Ver pags. 13 y 17.<br>説明書13,17ページに従って種類と向きを確認する。  |
|   | Batteries have run down.<br>Die Batterien sind leer.<br>Les batteries sont déchargées.<br>Baterías descargadas<br>電池の残量が少ない。   | Change batteries as per Instruction Manual P.22.<br>Wechseln Sie die Batterien aus wie auf Seite 22 beschrieben.<br>Changer les batteries (Voir P22).<br>Cambiar/recargar baterías. Ver pag. 22<br>説明書22ページに従って確認し新しい電池に交換する。   |
| <b>Loss of Control</b><br><b>Das Modell lässt sich nicht lenken</b><br><b>Perte de contrôle</b><br><b>Pérdida de control</b><br>コントロールがきかない | Batteries have run down.<br>Die Batterien sind leer.<br>Les batteries sont déchargées.<br>Baterías descargadas<br>電池の残量が少ない。   | Change batteries as per Instruction Manual P.22.<br>Wechseln Sie die Batterien aus, wie auf Seite 22 beschrieben.<br>Changer les batteries (Voir P22).<br>Cambiar baterías. Ver pag. 22<br>説明書22ページに従って確認し新しい電池に交換する。   |
|   | Antenna is missing or not attached properly.<br>Die Antenne ist nicht korrekt befestigt.<br>L'antenne est manquante ou mal fixée.<br>Antena mal colocada<br>アンテナが付いていない、アンテナがゆるんでいる。   | Attach Antenna and as per Instruction Manual P.13,16 and extend transmitter antenna.<br>Die Antenne entsprechend befestigen, wie auf Seite 13 und 16 beschrieben.<br>Fixer l'antenne (Voir P13 et 16).<br>Colocar la antena y extenderla correctamente. Ver pags. 13 y 16.<br>説明書13,16ページに従って正しく取付け、送信機のアンテナをいっぱいまで伸ばす。   |
|   | R/C model using same band (frequency) is nearby.<br>Ein benachbartes Modell fährt auf dem gleichen Kanal.<br>Un autre modèle utilise la même fréquence.<br>Algún modelo R/C está utilizando la misma frecuencia.<br>同じバンド(周波数)のR/C模型が近くにある。  | Run model in different area, or change the crystal (P.25) for a different band.<br>Wechseln Sie die Quarze oder wechseln sie den Standort.<br>Piloter ailleurs ou changer de fréquence (Voir P25).<br>Ruede el modelo en un área diferente, ó cambie el cristal. Ver pag. 25.<br>走行場所を変えるかクリスタルを交換(25ページ)してバンドを変える。   |
|   | Main road or large steel pylon is nearby.<br>Eine stark befahrene Strasse ist in der Nähe oder starke Magneten (Stahlträger) beeinträchtigen den Empfang.<br>Une grande route ou un pylône sont à proximités<br>Interferencias debido a la proximidad de líneas de alta tensión, calles y carreteras.<br>大きな道路や鉄塔が近くにある。 | Run model in different area.<br>Wechseln sie den Standort.<br>Piloter dans un lieu différent.<br>Rodar el modelo en otra área.<br>走行場所を変える。   |
|   | Front Wheels vibrate side to side.<br>Die Vorderäder vibrieren.<br>Les roues avant vibrent.<br>Las ruedas delanteras vibran ligeramente<br>前輪が左右に細く振動する。   | Due to high performance digital servo some vibration may occur. This is not a fault<br>Aufgrund des Digitalservos kann dies gelegentlich vorkommen. Das ist kein Fehler.<br>Ceci n'est pas un défaut mais dû au servo hautes fréquences.<br>Esto es completamente normal debido a las altas prestaciones del servo digital.<br>高性能デジタルサーボを搭載しているため振動する事がありますが走行に問題はありません。 |

| Problem / Problem<br>Problème / Problema 症状  | Cause / Ursache<br>Cause / Causa 原因   | Correction / Beheben des Fehlers<br>Solution / Solución 対処   |
|--|---|--|
| <b>Doesn't Run Straight</b><br><b>Das Modell fährt nicht geradeaus</b><br><b>Impossible de rouler droit</b><br><b>No rueda en línea recta</b><br>まっすぐ走らない    | Steering Trim is not adjusted correctly.<br>Die Lenktrimmung ist nicht korrekt eingestellt.<br>Les trims de direction de la radio sont mal réglés.<br>Trim de Dirección mal ajustado<br>ステアリングトリムの調整が正しくない。                                   | Make adjustment as per Instruction Manual P.20.<br>Bitte Lenktrimmung justieren, wie auf Seite 20 beschrieben.<br>Effectuer les réglages de trim (Voir P20).<br>Ajustar correctamente. Ver pag. 20<br>説明書20ページに従って正しく調整する。   |
|  | Front and Rear Wheel Nuts are too tight.<br>Die Radmutter sind zu straff angezogen.<br>Les écrous de roues avant et arrière sont trop serrés.<br>Las tuercas de las ruedas delanteras y traseras demasiado apretadas.<br>前後輪のホイールナットをしめすぎている。 | Tighten Wheel Nuts as per Instruction Manual P.25.<br>Die Radmuttern lockern.<br>Serrer correctement les écrous (Voir P25).<br>Apretar tuercas correctamente.<br>Ver pag.25<br>説明書25ページに従って正しくしめなおす。   |
| <b>Doesn't Stop</b><br><b>Das Modell hält nicht an</b><br><b>Impossible de s'arrêter</b><br><b>El modelo no se detiene</b><br>止まらない                          | Throttle Trim is not adjusted correctly.<br>Die Geschwindigkeitstrimmung ist nicht korrekt justiert.<br>Les trims de gaz/frein de la radio sont mal réglés.<br>Trim de Gas mal ajustado.<br>スロットルトリムの調整が正しくない。                                | Make adjustment as per Instruction Manual P.18.<br>Die Gastrimmung wie auf Seite 18 verändern.<br>Effectuer les réglages de trim (Voir P18).<br>Ajustar correctamente. Ver pag. 18.<br>説明書18ページに従って正しく調整する。  |
| <b>Running Too Slowly</b><br><b>Die Geschwindigkeit des Modells ist sehr gering</b><br><b>Pas de vitesse</b><br><b>El modelo rueda muy lento</b><br>スピードが出ない | Batteries have run down.<br>Die Batterien sind leer.<br>Les batteries sont déchargées.<br>Baterías descargadas<br>電池の残量が少ない。  | Change batteries as per Instruction Manual P.22.<br>Wechseln Sie die Batterien, wie auf Seite 22 beschrieben.<br>Changer les batteries (Voir P22).<br>Cambiar baterías. Ver pag. 22<br>説明書22ページに従って確認し新しい電池に交換する。  |
|  | Motor has lost power.<br>Der Motor hat Leistung verloren.<br>Le moteur a perdu de sa puissance.<br>El motor ha perdido potencia<br>モーターが劣化してきている。   | Change to spare motor as per Instruction Manual P.28.<br>Bauen Sie einen Ersatzmotor ein, wie auf Seite 28 beschrieben.<br>Changer le moteur (Voir P28).<br>Cambiar el motor. Ver Pag. 28<br>説明書28ページに従ってスペアモーターに交換する。   |
|  | Front and Rear Wheel Nuts are too tight.<br>Die Radmutter sind zu straff angezogen.<br>Les écrous de roues avant et arrière sont trop serrés.<br>Tuercas de rueda demasiado apretadas<br>前後輪のホイールナットをしめすぎている。                                 | Tighten Wheel Nuts as per Instruction Manual P.25.<br>Die Radmuttern lockern.<br>Serrer correctement les écrous (Voir P25).<br>Apretar tuercas correctamente.<br>Ver pag.25<br>説明書25ページに従って正しくしめなおす。   |
|  | Dust or foreign objects are inside gears.<br>Das Getriebe ist verschmutzt.<br>Oter la poussière des pignons.<br>Polvo y suciedad en los piñones<br>ギヤにホコリや異物がはさまっている。   | Turn the power switch OFF and clean out Gears.<br>Schalten sie das Modell aus und reinigen Sie das Getriebe.<br>Mettre le châssis sur "OFF" et nettoyer toutes les pièces en mouvement.<br>Desconecte el interruptor y limpie los piñones.<br>車体のスイッチをOFFにし、すぐに異物を取りのぞく。 |

この他にも走行場所や時間帯によって電波の到達距離や精度が変化し操縦できなくなる場合があります。  
 この様な時には、当社ユーザー相談室までご連絡ください。







\*Hereby, KYOSHO CORPORATION, declares that this product is in compliance with the essential requirements and other relevant provisions of Directive 1999/5/EC. The Declaration of Conformity (DoC) can be downloaded at following URL.  
<http://www.kyosho.co.jp/web/download/index-e.html>

\*Hiermit erklärt die KYOSHO Corporation, dass dieses Produkt in Übereinstimmung mit der Richtlinie 1999/5/EC ist und ihr in allen relevanten Punkten entspricht. Die Konformitätserklärung kann unter dem folgenden Link abgerufen werden:  
<http://www.kyosho.co.jp/web/download/index-e.html>

\*Par la présente, KYOSHO CORPORATION déclare que cet équipement est conforme aux exigences essentielles et aux autres dispositions de la directive 1999/5/CE qui lui sont applicables. La déclaration de conformité peut être consultée à l'adresse suivante: [www.kyosho.fr/rtte-doc.htm](http://www.kyosho.fr/rtte-doc.htm)

\*Por medio de la presente KYOSHO declara que este producto cumple con los requisitos esenciales y cualesquiera otras disposiciones aplicables o exigibles de la Directiva 1999/5/CE. La Declaracion de Conformidad (DoC) puede descargarse en la siguiente direccion de Internet: <http://www.kyosho.co.jp/web/download/index-e.html>

京商ホームページ  
[www.kyosho.com](http://www.kyosho.com)

ミニッツ専用ホームページ  
[www.mini-z.jp](http://www.mini-z.jp)

京商株式会社  
〒243-0034 神奈川県厚木市船子153  
●ユーザー相談室直通電話 046-229-4115  
お問い合わせは：  
月曜～金曜(祝祭日を除く)10:00～18:00  
61920706-1 PRINTED IN JAPAN