

ViewSonic®

VT3210LED/VT4210LED

LED TV

- User Guide

- Guide de l'utilisateur

- Guida dell'utente



Model No. : VS13772-1M
VS13776-1M

Table des matières

Consignes de sécurité	i
Emplacement humide	i
Utilisation à l'extérieur	i
Disjoncteur – prise électrique ou coupleur installé sur l'appareil	i
AVERTISSEMENT	ii
UTILISATION	iii
Liste des caractéristiques	10
Contenu de l'emballage	10
Installation de la télévision à DEL	11
Désaccouplage du support.....	11
Installation du support.....	11
Montage de la télévision à DEL ViewSonic au mur.....	12
Caractéristiques techniques de l'ensemble de montage mural (VESA).....	13
Vue avant et latérale.....	14
Vue arrière.....	15
Raccordement du téléviseur à DEL	17
Système de câble ou antenne VHF/UHF.....	17
Systèmes de câble et d'antenne VHF/UHF.....	17
Décodeur de câblodistribution HD/récepteur satellite HD.....	18
Ordinateur personnel.....	19
Système audio numérique.....	19
Autre équipement.....	20
Formats de signal acceptable pour les bornes VGA IN et HDMI.....	21
Commandes du téléviseur et de la télécommande	22
Insertion des piles de la télécommande.....	22
Commandes du téléviseur et de la télécommande.....	23
Fonctionnement	24
Mise sous et hors tension du téléviseur.....	24
Modification des canaux.....	24
Réglage du volume.....	24
Affichage de l'information sur la source.....	24
Mise hors tension automatique.....	24
Mise hors tension si aucun signal.....	24
Utilisation du menu d'affichage à l'écran.....	25
Personnalisation des paramètres d'image.....	25
Personnalisation des paramètres audio.....	27
Personnalisation des réglages de préférences.....	29
Personnalisation des paramètres de verrouillages.....	30
Personnalisation des paramètres audio.....	32

Nettoyage de la télévision à DEL	34
Exclusion de responsabilité.....	34
Dépannage	35
Caractéristiques techniques	38

Informations de conformité

Déclaration FCC

Cet appareil est conforme à l'article 15 des Règlements FCC. Son fonctionnement est sujet aux deux conditions suivantes: (1) Cet appareil ne doit pas provoquer d'interférences néfastes, et (2) cet appareil doit accepter toutes les interférences reçues, y compris celles pouvant provoquer un fonctionnement indésirable.

Cet équipement a été testé et déclaré conforme aux limites d'un dispositif numérique de la classe B, conformément à la partie 15 des règles de la FCC. Ces limites sont conçues pour fournir une protection raisonnable contre les interférences nocives pour une installation résidentielle. Cet équipement produit, utilise et peut émettre une énergie à fréquence radio et s'il n'est pas installé et utilisé conformément aux instructions, peut provoquer des interférences nocives aux communications radio. Cependant, il n'y a aucune garantie que les interférences ne se produiront pas dans une installation particulière. Si cet équipement provoque des interférences nocives à la réception radio ou TV qu'il est possible de déterminer en mettant l'équipement en marche ou à l'arrêt, l'utilisateur est encouragé à essayer de rectifier les interférences en adoptant au moins l'une des mesures suivantes :

- Ré-orienter ou déplacer l'antenne réceptrice.
- Augmenter la distance entre l'équipement et le récepteur.
- Brancher l'équipement sur une prise appartenant à un circuit autre que celui sur lequel est branché le récepteur.
- Consulter le distributeur ou un technicien radio/TV qualifié.

Avertissement: Vous êtes averti que des changements ou des modifications non expressément approuvés par la partie responsable de la vérification de la conformité peuvent annuler votre droit à faire fonctionner l'équipement.

Les indications qui suivent sont destinées uniquement aux Etats membres de l'Union Européenne:

La marque est conforme à la Directive sur l'élimination des déchets électriques et électroniques 2002/96/EC (Waste Electrical and Electronic Equipment = WEEE).

La marque indique qu'il ne faut PAS jeter cet appareil ni ses batteries ou accumulateurs avec les ordures municipales non triées, mais qu'il faut les apporter dans un centre de collecte disponible.

Si les cellules de batteries, d'accumulateurs ou de boutons inclus dans cet appareil comportent les symboles chimiques Hg, Cd, ou Pb, cela signifie que la batterie contient une charge en métaux lourds de plus de 0,0005% de mercure, plus de 0,002% de cadmium, ou plus de 0,004% de plomb.



Informations ENERGY STAR®:

- Pour s'assurer que votre télévision fonctionne avec efficacité énergétique optimale, sélectionnez le mode [Maison] lors de l'activation initiale.
- Pour revenir aux réglages du mode [Maison], sélectionnez le mode image [Standard]. Le mode [Standard] est recommandé pour une utilisation domestique normale.
- Garder le téléviseur aux réglages par défaut conformes aux critères ENERGY STAR®.
- Permettre certaines fonctions et fonctionnalités du téléviseur à écran numérique augmentera sa consommation de courant, et la fera possiblement passer au-delà des limites requises pour la qualification ENERGY STAR®.

Déclaration de conformité RoHS (LSDEEE)

Ce produit a été conçu et fabriqué dans le respect de la directive 2002/95/EC du Parlement Européen et du Conseil relative à la limitation de l'utilisation de certaines substances dangereuses dans les équipements électriques et électroniques (Directive RoHS - LSDEEE) et il est déclaré respecter les valeurs de concentration maximum définies par le Comité technique d'adaptation (TAC) européen, qui sont les suivantes:

Substance	Concentration maximale proposée	Concentration réelle
Plomb (Pb)	0.1%	< 0.1%
Mercure (Hg)	0.1%	< 0.1%
Cadmium (Cd)	0.01%	< 0.01%
Chrome hexavalent (Cr6+)	0.1%	< 0.1%
Polybromobiphényle (PBB)	0.1%	< 0.1%
Polybromodiphénylséthers (PBDE)	0.1%	< 0.1%

Certains composants de produits mentionnés ci-dessus ne sont pas soumis à ces limitations, conformément aux dispositions de l'Annexe de la Directive RoHS (LSDEEE). Il s'agit des composants suivants:

Exemples de composants exemptés:

1. Le mercure contenu dans les lampes fluorescentes compactes ne dépassant pas 5 mg par lampe ainsi que dans les lampes non spécifiées dans l'Annexe de la Directive RoHS (LSDEEE).
2. Le plomb dans le verre des tubes cathodiques, les composants électroniques, les tubes fluorescents et les composants électroniques en céramique (p.ex. les dispositifs piézoélectriques).
3. Le plomb dans les soudures à haute température de fusion (c'est-à-dire les alliages à base de plomb contenant 85% ou plus de plomb en poids).
4. Le plomb en tant qu'élément d'alliage dans l'acier contenant jusqu'à 0,35 % de plomb en poids, dans l'aluminium contenant jusqu'à 0,4 % de plomb en poids et dans les alliages de cuivre contenant jusqu'à 4 % de plomb en poids.

Informations de copyright

Copyright © ViewSonic® Corporation, 2010. Tous droits réservés.

ViewSonic® et le logo des trois oiseaux, ainsi que OnView®, ViewMatch™ et ViewMeter® sont des marques déposées par ViewSonic® Corporation.

ENERGY STAR® est une marque déposée par la commission américaine pour la protection de l'environnement (EPA, Environment Protection Agency).

En tant que partenaire d'ENERGY STAR®, ViewSonic Corporation déclare que ce produit respecte les directives ENERGY STAR® d'économie d'énergie.

Décharge de responsabilité : La société ViewSonic® Corporation ne peut être tenue pour responsable d'erreurs techniques ou d'impressions ni d'omissions dans le présent manuel ; dommages directs ou indirects résultant de la livraison, des performances ou de l'utilisation de ce produit; ViewSonic® Corp. décline également toute responsabilité vis-à-vis des performances ou de l'utilisation de ce produit.

Dans un souci d'amélioration constant de ses produits, ViewSonic® Corporation se réserve le droit de modifier les spécifications du produit sans avis préalable. Les informations contenues dans ce document peuvent changer sans préavis.

Aucune partie de ce document ne peut être copiée, reproduite ou transmise par quelque moyen que ce soit, dans n'importe quel but, sans l'autorisation écrite préalable de ViewSonic® Corporation.

Enregistrement du produit

Pour répondre à vos besoins à venir et pour recevoir toutes les informations supplémentaires au moment de leur parution, veuillez enregistrer votre produit par le biais d'Internet à l'adresse suivante: www.viewsonic.com.

Pour votre information

Nom du produit :	VT3210LED/VT4210LED ViewSonic LED TV
Numéro du modèle :	VS13772 (VT3210LED-1M) /VS13776 (VT4210LED-1M)
Numéro du document :	VT3210LED-1M_UG_FRN Rev. 1A 10-04-10 VT4210LED-1M_UG_FRN Rev. 1A 10-04-10
Numéro de série :	_____
Date d'achat :	_____

Elimination du produit en fin de vie

ViewSonic respecte l'environnement et fait des efforts allant dans le sens d'un environnement de travail et de vie écologiques. Merci d'oeuvrer aussi pour une informatique plus intelligente et plus écologique. Pour en savoir plus, veuillez visiter le site web de ViewSonic.

Etats-Unis et Canada: <http://www.viewsonic.com/company/green/recycle-program/>

Europe: <http://www.viewsoniceurope.com/uk/support/recycling-information/>



Taiwan: <http://recycle.epa.gov.tw/recycle/index2.aspx>

Fixation murale de télévision

Pour trouver la fixation pour le modèle VT3210LED / VT4210LED, veuillez naviguer sur notre site internet, www.viewsonic.com, ou appelez notre équipe de service après-vente : États-Unis 1-800-688-6688, Canada 1-866-463-4775.

Consignes de sécurité



	<p>Le symbole sert à avertir l'utilisateur de la présence de « tension dangereuse » non isolée au sein du boîtier du produit qui peut avoir une amplitude suffisante pour constituer un risque de choc électrique aux personnes.</p>
	<p>Ce symbole sert à avertir l'utilisateur que l'utilisation inadéquate du produit peut entraîner un mauvais fonctionnement de l'appareil. L'utilisateur doit prendre soin afin d'éviter les accidents ou problèmes inutiles.</p>

Emplacement humide

L'appareil ne doit pas être exposé à la pluie ou aux éclaboussures et aucun objet rempli de liquide, tel qu'un vase, ne doit être placé sur le dessus de l'appareil.

Utilisation à l'extérieur

ATTENTION : Pour réduire les risques d'incendie ou de choc électrique, n'exposez pas cet appareil à la pluie ou à l'humidité.

Disjoncteur – prise électrique ou coupleur installé sur l'appareil

Le coupleur de l'appareil ou sa prise électrique sert de disjoncteur pour l'appareil afin de couper l'alimentation principale. Il doit donc toujours rester fonctionnel.

AVERTISSEMENT

Ne pas laisser ce téléviseur exposé à la pluie ou à la moisissure. Cela peut augmenter les risques d'incendie ou d'électrocution.

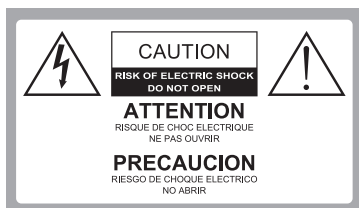

Tension dangereuse : Le symbole de l'éclair avec la flèche dessinée à l'intérieur d'un triangle avertit l'utilisateur de la présence de tension dangereuse non isolée au sein du logement du produit qui peut avoir une amplitude suffisante pour constituer un risque de choc électrique aux personnes.



Instruction : Le point d'exclamation dessiné à l'intérieur d'un triangle avertit l'utilisateur de la présence d'importantes instructions d'opération et d'entretien dans la documentation accompagnant l'appareil.

Le téléviseur ne doit pas être exposé à des gouttes ou à des éclaboussures. Aucun objet contenant des liquides, comme un vase, ne peut être placé sur le téléviseur.

ATTENTION

Pour éviter un choc électrique, n'utilisez pas cette fiche polarisée CA avec une rallonge électrique, un socle ou une autre prise à moins que les lames puissent être totalement insérées sans être exposées.

Déclaration de conformité

Nom commercial : Modèle ViewSonic : VT3210LED / VT4210LED
Partie responsable : ViewSonic Corporation
Adresse : 381 Brea Canyon Road, Walnut, CA. 91789
Numéro de téléphone aux É.-U.A. : 1-800-688-6688
Cet appareil est conforme à la partie 15 des règles de la FCC. L'opération est soumise aux deux conditions suivantes : (1) Cet appareil ne peut pas provoquer d'interférence et (2) cet appareil doit accepter toute interférence reçue, y compris l'interférence que pourrait causer une opération non souhaitée.

NOTIFICATION

Cet appareil a subi des tests de contrôle et a été déclaré conforme aux restrictions imposées aux appareils numériques de classe B, par la section 15 de la réglementation FCC. Ces limites sont conçues pour fournir une protection raisonnable contre les interférences néfastes en installation résidentielle. Cet appareil génère, utilise et peut émettre une énergie radio électrique, et s'il n'est pas installé et utilisé conformément aux instructions, il peut causer des interférences préjudiciables aux communications radio.

Cependant, il n'y a aucune garantie que des interférences ne se produiront pas dans une installation particulière. Si cet appareil occasionne des interférences néfastes sur la réception radio ou télévisée, ce qui peut se déterminer en éteignant l'appareil et en le rallumant, l'utilisateur est encouragé à essayer de corriger l'interférence par une ou plusieurs des mesures suivantes :

- Réorientez ou déplacez l'antenne réceptrice.
- Augmentez la distance entre l'appareil et le récepteur.
- Branchez l'appareil dans une prise de courant sur un circuit différent de celui auquel le récepteur est branché.
- Consultez le revendeur ou un technicien radio/télévision expérimenté pour de l'aide.

Conformément à la réglementation FCC, soyez conscient du fait que tout changement ou modification non expressément approuvé dans ce manuel annulera votre droit à utiliser cet appareil.

Sécurité

- Utilisez le téléviseur sur du 120 V CA uniquement.
- Utilisez le cordon d'alimentation CA spécifié par ViewSonic et adapté à la tension de l'endroit dans lequel vous utilisez le téléviseur.
- La prise est conçue, à des fins de sécurité, pour s'adapter uniquement dans une prise murale et d'une seule manière.
- Si vous n'arrivez pas à insérer complètement la prise dans la prise murale, contactez votre vendeur.
- Si des objets liquides ou solides tombent à l'intérieur du boîtier, arrêtez l'utilisation, débranchez immédiatement le téléviseur et faites-le vérifier par un technicien qualifié.
- Si vous n'utilisez pas le téléviseur pendant une longue période, débranchez-le en tirant sur la prise. Ne tirez pas sur le cordon d'alimentation.
- Pour plus de détails concernant les précautions de sécurité, consultez les Instructions de sécurité importantes à la page 3.

Installation

- Le téléviseur doit être installé à proximité d'une prise murale facilement accessible.
- Afin d'éviter toute surchauffe, ne bloquez pas les orifices d'aération.
- N'installez pas le téléviseur dans un endroit chaud ou humide, ou dans un endroit sujet à une poussière excessive ou à des vibrations mécaniques.
- Évitez d'utiliser le téléviseur à une température inférieure à 41 °F (5 °C).
- Lorsque le téléviseur est transporté directement d'un endroit froid à un endroit chaud, ou si la température de la pièce change soudainement, l'image peut devenir floue ou les couleurs peuvent s'affaiblir à cause de la condensation de l'humidité. Dans ce cas, patientez quelques heures avant d'allumer le téléviseur, afin de laisser l'humidité s'évaporer.
- Pour garantir la meilleure qualité d'image, n'exposez pas l'écran directement à la lumière artificielle ou à la lumière du soleil. Nous vous recommandons d'utiliser un éclairage local dirigé vers le bas depuis le plafond ou de couvrir la fenêtre qui fait face à l'écran avec un rideau opaque. Il vaut mieux que le téléviseur soit installé dans une pièce ou les murs et le sol ne sont pas composés de matériaux réflecteurs.

Aux clients

Pour installer le téléviseur spécifié, une expertise suffisante est nécessaire. Assurez-vous de sous-traiter l'installation à un revendeur ou un entrepreneur certifié ViewSonic et accordez une attention suffisante à la sécurité lors de l'installation.



Remarque

Cette télévision comporte un démodulateur QAM, qui devrait vous permettre de recevoir les programmes de télévision de câble numérique non brouillés à travers un service d'abonnement à un fournisseur de service de câble. Le type de programmes et de signal fournis par votre fournisseur de service de câble affectera la disponibilité des programmes de télévision de câble numérique dans votre zone.

Information de marque commerciale

- Macintosh est une marque commerciale déposée de Apple. Fabriquée sous licence des Laboratoires Dolby. « Dolby » et le symbole en double-D sont des marques commerciales des laboratoires Dolby.
- HDMI, le logo HDMI et l'interface multimédia Haute Définition sont des marques commerciales ou des marques déposées de HDMI Licensing LLC aux États-Unis et dans d'autres pays.
- Cette production contient des polices Bitstream Vera Sans dans le cadre du copyright ci-dessous Droits d'auteur © 2003 par Bitstream, Inc. Tous droits réservés. Bitstream Vera est une marque de commerce de Bitstream, Inc.

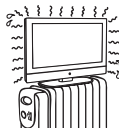
Consignes de sécurité importantes

1. Lisez entièrement ces instructions avant d'utiliser l'équipement.
2. Gardez ces instructions dans un endroit sûr.
3. Soyez attentif à tous les avertissements.
4. Suivez toutes les instructions.
5. N'utilisez pas cet appareil à proximité d'une source d'eau.
6. Nettoyez à l'aide d'un chiffon doux et sec.
7. Ne bloquez pas les ouvertures de ventilation. Installez l'équipement conformément aux instructions du fabricant.
8. N'installez pas l'appareil à proximité de sources de chaleur comme des radiateurs, des registres de chaleur, des fours ou d'autres appareils (notamment des amplificateurs) qui produisent de la chaleur. 
9. N'essayez pas de contourner la fonction de sécurité de la prise polarisée ou de terre. Une prise polarisée comporte deux lames dont l'une plus large que l'autre. Une prise de type mise à la terre comporte deux lames et une troisième broche de mise à la terre. Une fiche avec mise à la masse possède deux lames et une troisième de mise à la masse. La lame large et la troisième broche sont conçues pour assurer votre sécurité. Si vous ne parvenez pas à insérer entièrement la fiche dans une prise de courant, consultez votre électricien afin qu'il remplace votre prise de courant.
10. Protégez le cordon d'alimentation de sorte qu'on ne risque pas de marcher dessus ni de le pincer, spécialement au niveau des prises, des prises d'alimentation et au point de sortie de l'appareil. Assurez-vous que la prise de courant est située près de l'équipement afin qu'il soit facilement accessible.
11. N'utilisez que les équipements/accessoires spécifiés par le fabricant.
12. N'utilisez cet appareil qu'avec le chariot, le pied, le trépied, le support ou la table recommandé par le fabricant ou vendu avec l'appareil. Lorsqu'un chariot est utilisé pour transporter l'appareil, soyez prudent lorsque vous déplacez le chariot pour éviter toute blessure en cas de renversement. 
13. Débranchez l'appareil lorsqu'il n'est pas utilisé pendant une longue période de temps.
14. Référez tout l'entretien à du personnel d'entretien qualifié. Une réparation est nécessaire lorsque l'appareil a été endommagé de quelque façon que ce soit, comme des dommages au cordon d'alimentation, du liquide renversé ou des objets tombés à l'intérieur de l'appareil, l'appareil a été exposé à la pluie ou l'humidité, il ne fonctionne pas normalement ou il est tombé.

UTILISATION

Cordon d'alimentation CA

Respecter les conseils suivants pour éviter d'endommager le cordon d'alimentation. Si le cordon d'alimentation est endommagé, il peut provoquer un incendie ou un choc électrique. Arrêtez de l'utiliser et demandez à votre revendeur ou le service après-vente de ViewSonic pour l'échanger.

- Ne placez pas le téléviseur à un endroit où le cordon d'alimentation est soumis à une usure ou de l'abus.
- Ne pas pincer, plier ou tordre le cordon de manière excessive.
- Les lignes de base peuvent être coupées et mises à nu, pouvant ainsi causer un court-circuit et provoquer un incendie ou un choc électrique.
- Ne pas convertir ou endommager le cordon d'alimentation.
- Évitez de laisser ou rouler un objet sur le cordon d'alimentation. 
- Ne déplacez pas le téléviseur lorsque le cordon d'alimentation est branché.
- Maintenez le cordon d'alimentation loin de toute source de chaleur.
- Lorsque vous débranchez le cordon d'alimentation, débranchez-le de la prise murale d'abord.
- Lorsque vous débranchez le cordon d'alimentation, tirez sur la fiche plutôt que de tirer le cordon d'alimentation.
- Utilisez uniquement un cordon d'alimentation ViewSonic d'origine, aucune autre marque.
- N'utilisez pas le cordon d'alimentation CA livré avec un autre équipement.

Prise murale

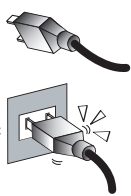
Insérez la fiche complètement dans la prise. Si elle est lâche, ne l'utilisez pas. Cela peut provoquer un arc électrique et provoquer un incendie. Communiquez avec votre électricien pour changer la sortie. 

Câblage

Pour votre sécurité, veillez à débrancher le cordon d'alimentation lors de la connexion des câbles. Prenez soin de ne pas trébucher sur les câbles. Cela peut causer des dommages au téléviseur.

Choc électrique

Ne touchez pas le cordon d'alimentation ou la télévision avec les mains mouillées. Si vous branchez ou débranchez le cordon d'alimentation du téléviseur avec les mains humides, il peut provoquer un choc électrique. 

Orages

Pendant un orage, débranchez le téléviseur de la prise murale et déconnectez l'antenne pour éviter d'endommager le téléviseur.

Périodes hors fonction

Si vous ne comptez pas utiliser le téléviseur pendant de longues périodes de temps, le téléviseur doit être débranché de la prise de courant pour éviter une surtension. Le téléviseur n'est pas déconnecté de la source d'alimentation lorsque le téléviseur est éteint.

Pour déconnecter complètement le téléviseur, débranchez-le de la prise de courant.

Surcharge

Ce téléviseur est conçu pour fonctionner sur une alimentation 120 V CA seulement. S'il y a trop d'appareils connectés à la prise de courant même, il pourrait en résulter un incendie ou un choc électrique.

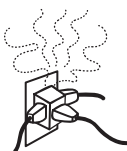

Équipement optionnel

Si l'équipement en option est installé, laissez un espace entre les appareils supplémentaires et le téléviseur. De la distorsion de l'image ou des sons bruyants peuvent se produire si le téléviseur est placé à proximité d'un équipement émettant des radiations électromagnétiques.

Petits accessoires

Conservez les petits accessoires dans un endroit sûr hors de portée des enfants.

ANTENNES

Antenne extérieure à la terre

Si une antenne extérieure est installée, suivez les précautions ci-dessous.

N'installez pas l'antenne extérieure à proximité de lignes électriques aériennes, d'éclairage électrique ou de circuits d'alimentation, ou à un endroit où l'antenne peut entrer en contact avec des lignes ou circuits électriques.

LORS DE L'INSTALLATION D'UNE ANTENNE EXTÉRIEURE, UN SOIN EXTRÊME DOIT ÊTRE PRISE POUR ÉVITER LE CONTACT AVEC DES LIGNES OU DES CIRCUITS ÉLECTRIQUES CAR LE CONTACT EST PRESQUE TOUJOURS FATAL.

Assurez-vous que l'antenne est mise à la terre afin qu'elle puisse fournir une certaine protection contre les surtensions et les charges statiques accumulées.

L'article 810 du Code national de l'électricité (NEC) des États-Unis et l'article 54 du Code canadien de l'électricité au Canada, fournissent des renseignements en ce qui concerne la terre correcte du mât et de la structure portante, la mise à la terre du fil conducteur vers une unité de décharge de l'antenne, la taille des conducteurs de terre, l'emplacement de l'unité de décharge d'antenne, la connexion aux électrodes, et les exigences de l'électrode de terre.

Mise à la terre de l'antenne selon le Code national de l'électricité, ANSI / NFPA 70

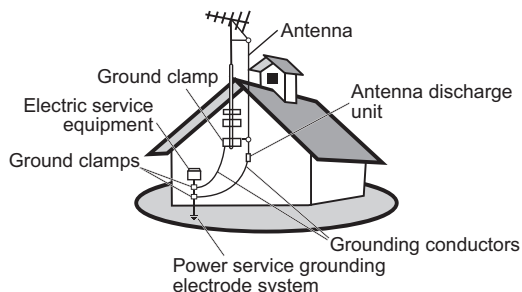

PILES

- Ne jetez pas les piles dans un feu.
- Ne pas démonter, surchauffer ou court-circuiter les piles.
- Il y a risque d'explosion si les piles sont remplacées selon le mauvais sens. Ne remplacez qu'avec le même type ou équivalent.
- Les piles ne doivent pas être exposées à une chaleur excessive comme le soleil, le feu ou autre chose similaire.

Jetez les piles usagées.

Afin de préserver notre environnement, jetez les piles usagées conformément aux lois et règlements locaux.

NETTOYAGE

Nettoyage de la prise d'alimentation CA

Débranchez le cordon d'alimentation et nettoyez-la régulièrement. Si la fiche est recouverte de poussière et l'humidité s'y accumule, son isolation peut se détériorer et provoquer un incendie.

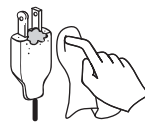

Nettoyage de la surface de l'écran et du cabinet de téléviseur.

Lors du nettoyage de ce téléviseur, débranchez le cordon d'alimentation. Sinon, un choc électrique peut survenir. Utilisez un chiffon doux et sec pour nettoyer le boîtier du téléviseur. Pour éliminer la poussière près de l'écran, essuyez-le avec un chiffon doux. Les taches tenaces peuvent être enlevées à l'aide d'un chiffon légèrement humidifié avec une solution de savon doux et d'eau chaude. N'utilisez jamais de solvants tels que du diluant ou du benzène pour le nettoyage. Si vous utilisez un chiffon prétraité chimiquement, veuillez suivre les instructions fournies sur l'emballage. Les orifices de ventilation peuvent accumuler de la poussière au fil du temps.



Pour assurer une ventilation adéquate, nous vous recommandons d'enlever la poussière périodiquement (une fois par mois) à l'aide d'un aspirateur, pendant que le téléviseur DEL est éteint.

INFLUENCE MAGNÉTIQUE

Ce téléviseur est doté d'un aimant puissant dans le haut-parleur qui génère un champ magnétique. Tenir les objets sensibles aux champs magnétiques hors de portée du haut-parleur.

SON

Si vous entendez un son sec ou un claquement provenant de la télévision en continu ou fréquemment alors que le téléviseur est en marche, débranchez le téléviseur et consultez votre revendeur ou un technicien. Il est normal que certains téléviseurs font parfois un son sec ou un claquement, notamment lors de la mise sous ou hors tension.



- N'installez jamais la télévision orientée vers le haut, vers le bas ou latéralement.
- N'installez jamais le téléviseur retourné ou à l'envers.
- Ne couvrez jamais les fentes et les ouvertures avec un linge ou d'autres matériels.
- Ne bloquez jamais les fentes et les ouvertures en plaçant l'appareil sur un lit, un canapé, un tapis ou autre surface similaire.
- Ne placez jamais le téléviseur dans un espace confiné comme une bibliothèque ou un meuble encastré, à moins qu'une ventilation adéquate soit prévue.

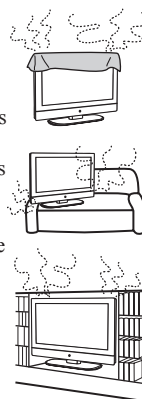

TRANSPORT DU TÉLÉVISEUR

Transportez le téléviseur comme indiqué.

Pour éviter de laisser tomber la télévision et causer des blessures graves, vous devez respecter les directives suivantes :

- Débranchez tous les câbles avant de transporter la télévision.
- Le transport d'un téléviseur de grande taille nécessite au moins deux ou trois personnes.
- Lorsque vous transportez le téléviseur, placez vos mains comme illustré et tenez-le fermement. N'appliquez pas de pression sur le panneau ACL et sur le cadre autour de l'écran.
- En transportant la télévision, ne le soumettez pas aux chocs, aux vibrations ou à une force excessive.
- Avant de lever ou de déplacer le téléviseur, tenez-le fermement par le bas. Placez votre paume directement sous le panneau.

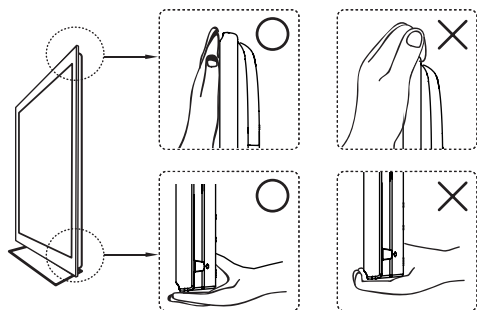

VENTILATION

Les fentes et ouvertures de la télévision sont prévues pour la ventilation. Pour assurer un fonctionnement fiable du téléviseur et le protéger contre toute surchauffe, assurez-vous que ces ouvertures ne sont pas bloquées ou couvertes.

Le téléviseur peut accumuler de la poussière et se salir si la ventilation est inadéquate. Pour une ventilation correcte, respectez les directives suivantes :

Laissez de l'espace autour du téléviseur comme indiqué ci-dessous : Sinon, la circulation d'air peut être insuffisante et provoquer une surchauffe, ce qui peut provoquer un incendie ou des dommages au téléviseur.

Installation murale

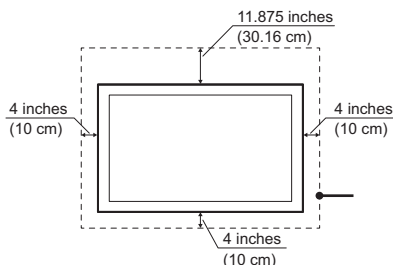

Installed with stand

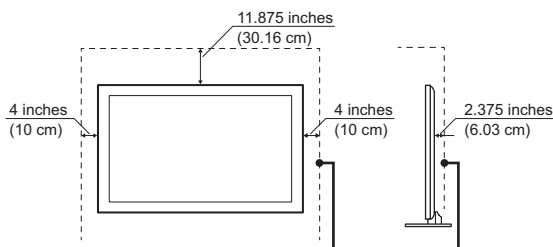

Laissez au moins cet espace autour du téléviseur.

N'installez pas le téléviseur comme suit :

La circulation d'air est bloquée. La circulation d'air est bloquée.

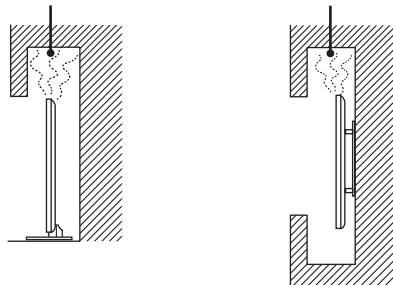

Trous de ventilation et objets

Ne poussez jamais d'objets dans les fentes du meuble de télévision car ils pourraient toucher des points de tension dangereux ou provoquer des courts-circuits qui pourraient provoquer un incendie ou un choc électrique. Ne placez pas d'objets sur le téléviseur.

HUMIDITÉ

Humidité et objets inflammables

- Gardez l'appareil loin de l'humidité. N'exposez pas cet appareil à la pluie ou à l'humidité. Ne placez pas d'objets remplis de liquides, tels que des vases, sur le téléviseur.
- N'utilisez pas de téléviseurs à alimentation électrique près de l'eau, tels que dans des endroits comme une baignoire, un lavabo, un évier de cuisine, une machine à laver, un sous-sol humide ou près d'une piscine, etc. Cela peut provoquer un incendie ou un choc électrique.
- Ne laissez pas ce téléviseur se mouiller. Ne renversez jamais de liquide sur le téléviseur. Si l'eau pénètre dans le produit, débranchez le cordon d'alimentation et communiquez avec ViewSonic.
- Ne laissez pas le téléviseur en fonction lorsqu'il est mouillé. Cela peut entraîner un choc électrique ou endommager le téléviseur.
- Pour éviter tout incendie, gardez les objets inflammables ou les flammes nues (bougies par exemple) hors de portée du téléviseur.



INSTALLATION

Pour une installation murale, vous avez besoin d'un support de fixation murale. Lors de l'installation ou le retrait du téléviseur en utilisant le support de fixation murale, assurez-vous d'utiliser des entrepreneurs qualifiés. S'il n'est pas bien fixé lors de l'installation ou du retrait du support de fixation murale, le téléviseur pourrait tomber et causer des blessures graves.

Montage mural optionnel

- Lorsque vous installez le téléviseur en utilisant un support de fixation murale, assurez-vous de suivre le mode d'emploi fourni avec le support de fixation murale.
- Fixez les supports fournis avec le support de fixation murale.
- Le téléviseur n'est pas conçu pour s'accrocher au plafond. Le téléviseur pourrait tomber et causer des blessures graves.

Emplacement

Le téléviseur doit être installé près d'une prise de courant facilement accessible.

Respectez les consignes suivantes pour empêcher le téléviseur de tomber de son socle ou fixation murale.

- Placez le téléviseur sur une surface plane et stable.
- N'accrochez rien sur le téléviseur. Ne laissez pas les enfants grimper sur le téléviseur.
- N'installez pas le téléviseur dans des endroits soumis à des températures extrêmes, comme en plein soleil, près d'un radiateur ou d'une bouche de chauffage. Si le téléviseur est exposé à des températures extrêmes, le téléviseur peut surchauffer et provoquer la déformation du boîtier ou un mauvais fonctionnement.



- N'installez pas le téléviseur dans un endroit exposé à l'air climatisé direct.
- Si le téléviseur est installé dans un tel endroit, l'humidité peut se condenser à l'intérieur et pourrait provoquer un mauvais fonctionnement.
- Ne placez pas le téléviseur dans un endroit chaud, huileux, humide ou trop poussiéreux.
- N'installez pas le téléviseur dans un endroit où les insectes peuvent entrer.
- N'installez pas le téléviseur dans un endroit où il peut être exposé à des vibrations mécaniques.
- N'installez pas le téléviseur dans un endroit où il pourrait être frappé, comme sur ou derrière un pilier et où vous pourriez vous cogner la tête dessus. Cela peut causer des blessures.



Empêchez le téléviseur de basculer.

Pour empêcher le téléviseur de basculer, fixez le téléviseur au mur ou en position verticale.

Position de visionnement optimale

Nous vous conseillons de regarder la télévision à une distance entre 3 à 7 fois supérieure à la hauteur de l'écran et sans luminosité excessive. On peut facilement causer une fatigue des yeux en regardant la télévision trop longtemps ou dans une pièce sombre. Pour obtenir des images claires, n'exposez pas l'écran à un éclairage direct ou en plein soleil. Utilisez l'éclairage ponctuel au plafond, dirigé vers le bas, si possible.

Utilisation à l'extérieur

Ce téléviseur n'est pas conçu pour être installé à l'extérieur. N'exposez pas le téléviseur à la pluie, car elle peut provoquer un incendie ou un choc électrique. Aussi, n'exposez pas le téléviseur à la lumière directe du soleil, car il peut chauffer et s'endommager.

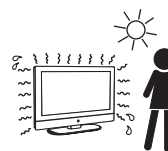

Véhicules, navires et autres embarcations

N'installez pas ce téléviseur dans un véhicule. Les accidents de voiture peuvent provoquer la chute du téléviseur vers le bas et provoquer des blessures.



N'installez pas ce téléviseur dans un navire ou une embarcation.



Si le téléviseur est exposé à l'eau de mer, il peut provoquer un incendie ou endommager le téléviseur.

Institutions médicales

Ne placez pas le téléviseur dans un endroit où l'équipement médical est en cours d'utilisation. Cela peut provoquer un mauvais fonctionnement des équipements médicaux.

RÉGLAGE DU VOLUME

- Réglez le volume pour éviter de déranger vos voisins. Le son porte facilement la nuit. Par conséquent, nous vous suggérons de fermer les fenêtres ou utilisez un casque d'écoute.
- Lorsque vous utilisez un casque d'écoute, réglez le volume à un niveau approprié sinon des dommages auditifs peuvent en résulter.

ÉCRAN ACL

- Bien que l'écran ACL soit fabriqué en utilisant une technologie de haute précision et des pixels effectifs de 99,99 % ou plus, des points noirs ou des points lumineux ou une lumière brillante (rouge, bleu ou vert) peuvent apparaître en permanence sur l'écran ACL. Il s'agit d'une propriété structurelle du panneau ACL et n'est pas un mauvais fonctionnement.
- L'écran ACL est fabriqué avec une technologie de haute précision. Pour atteindre un niveau élevé de performance et une qualité d'image, le niveau de rétroéclairage de ce téléviseur est réglé pour optimiser la luminosité du téléviseur. Toutefois, une luminosité inégale peut être observée lorsque le téléviseur DEL est visionné dans un environnement sombre sans source d'entrée ou écran vide. Il s'agit d'un état normal et non d'un mauvais fonctionnement du téléviseur. Pour améliorer cette situation, changez le mode d'image, le réglage du rétroéclairage, activez le capteur de lumière, ou mettez sous tension la gestion de l'alimentation.
- Évitez d'exposer la surface d'écran ACL à la lumière solaire directe. Cela peut endommager l'écran ACL.
- Évitez d'enfoncer ou de rayer l'écran ACL ou de placer des objets sur le dessus du téléviseur. L'image peut être instable ou le panneau ACL peut être endommagé.
- Si le téléviseur est utilisé dans un endroit froid, une tache peut se produire dans l'image ou l'image peut devenir sombre. Cela n'est pas causé par une défectuosité. Cet état s'améliorera à mesure que la température s'élève.
- Lorsque des images fixes sont affichées en continu, la rémanence peut se produire. Cet état devrait disparaître après une courte période de temps.
- L'écran et le boîtier se réchauffent lorsque le téléviseur est en cours d'utilisation. Il s'agit d'un état normal.
- La pulvérisation d'insecticide avec des matières volatiles sur l'écran peut causer des dommages.
- Évitez le contact prolongé avec du caoutchouc ou de la matière plastique.

Pièces brisées

Ne jetez rien sur le téléviseur.

Cela peut briser le verre de l'écran et provoquer des blessures graves.



Si la surface du téléviseur se fissure, débranchez le cordon d'alimentation avant de toucher le téléviseur. Sinon, un choc électrique pourrait en résulter.

Manipulation des débris de verre et des fuites de cristal liquide.

Si l'écran ACL est endommagé, une fuite de liquide cristallin peut se produire ou un verre brisé dispersé peut également se produire. Ne touchez pas le verre cassé ou le liquide cristallin qui est toxique, avec les mains nues étant donné que des coupures, de l'empoisonnement ou de l'irritation de la peau peut se produire. De plus, ne laissez pas les fragments de verre ou les fuites de liquide cristallin pénétrer dans vos yeux ou votre bouche. S'il y a contact avec les yeux ou la bouche, rincez la surface de contact avec de l'eau et consultez votre médecin.

RÉPARATION

Ne tentez pas de réparer le téléviseur

vous-même étant donné que l'ouverture du boîtier peut vous exposer à des



tensions dangereuses ou autres dangers. Demandez à un technicien qualifié pour effectuer la réparation de votre téléviseur.

Pièces de rechange

Lorsque des pièces de rechange sont nécessaires, assurez-vous que le technicien certifié par écrit qu'il ou elle a utilisé des pièces de rechange spécifiées par le fabricant qui ont les mêmes caractéristiques que les pièces d'origine. Des substitutions non autorisées peuvent causer un incendie, un choc électrique ou autres dangers.

Vérification de sécurité

Après réparation du téléviseur, demandez au technicien de procéder à des vérifications de sécurité (tel que spécifié par le fabricant) pour déterminer si le téléviseur peut être utilisé sans danger, et de le certifier.

Demandez à un technicien qualifié pour disposer de la TV.

Pour les clients aux États-Unis

Il y a du mercure dans la lampe de cet appareil.

L'élimination de ces matériaux peut être réglementée en raison de considérations environnementales. Pour l'élimination ou le recyclage, veuillez communiquer avec les autorités locales ou l'organisation Electronic Industries Alliance (<http://www.eiae.org>).

Préparation

Liste des caractéristiques

1. Profitez de la télévision HD avec une résolution d'image native de 1366 x 768 (32 po), 1920 x 1080 (42 po).
2. Syntoniseurs numériques intégrés (HDTV, NTSC, câble numérique QAM sans brouillage).
3. **Entrées vidéo/ordinateur multiples** : HDMI (x2), VGA, un ensemble de YPbPr (composante)/entrée vidéo (composite) (comprend les connexions A/V normales. Ces entrées sont commutées selon le mode d'entrée AV (voir page 29).)
4. **Sortie audio numérique** connexion audio optique avec Dolby® Format de sortie optique numérique.
5. **HDMI-CEC** permet le contrôle de périphériques externes de la télécommande du téléviseur au moyen de la connexion HDMI. (voir page 33).
6. **Media Player** vous permet de visualiser les fichiers photo. (voir page 33).
7. **MEMC 120Hz (pour modèle 42 po uniquement)** élimine le flou de mouvement et le filage (voir page 26).
8. Haut-Parleurs puissants de 10 W + 10 W.

Contenu de l'emballage

Vérifiez le contenu de l'emballage. Il doit contenir :



Télévision à DEL



Télécommande avec piles

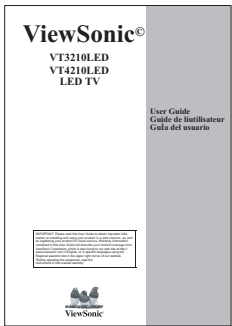

Guide d'utilisation ViewSonic

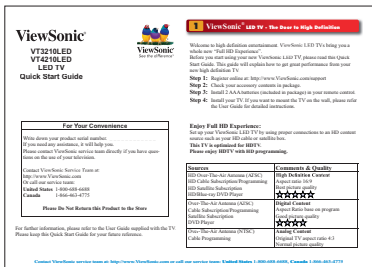

Guide de démarrage rapide de ViewSonic

Préparation

Installation de la télévision à DEL

Désaccouplage du support

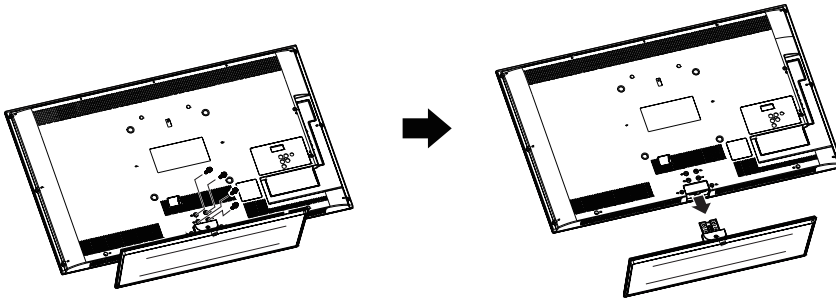

1. Placez la télévision orientée vers le bas sur un linge doux ou un coussin sur la table.
2. Retirez la vis fixant la base du support.
3. Retirez la base.

Installation du support

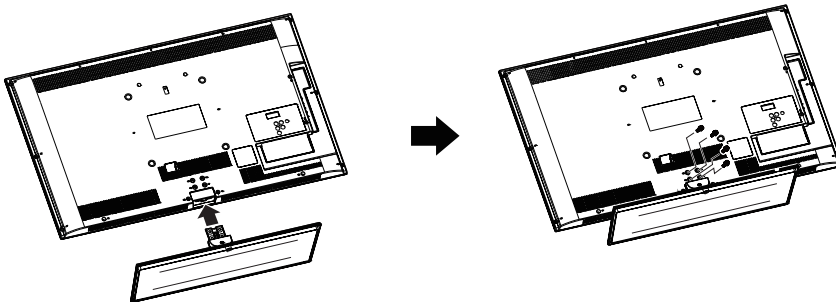

1. Placez la télévision orientée vers le bas sur un linge doux ou un coussin sur la table.
2. Fixez la base au support avec 4 vis.

Préparation

Montage de la télévision à DEL ViewSonic au mur

La télévision à DEL peut être installée sur un pied ou au mur. Avant d'installer l'appareil au mur, veuillez envisager les lignes directrices suivantes :

- Lire les consignes de sécurité importantes, au début de ce manuel.
- N'installez pas dans un environnement humide ou mouillé. Cet équipement est prévu pour une utilisation intérieure.
- Ne pas installer à proximité de source de chaleur ou de champs magnétiques intenses.
- Utilisez uniquement des supports de fixation murale homologués UL pour supporter le poids de la télévision à DEL.
- Avant de fixer la plaque de fixation murale à la façade arrière, s'assurer que le produit fonctionne.
- Si votre télévision à DEL est déjà configurée pour un fonctionnement autonome, vous devez d'abord retirer le socle avant de monter l'appareil au mur.

Pour fixer le support mural pour téléviseur à DEL en toute sécurité, veuillez suivre les directives suivantes :

- Débranchez l'alimentation et autres câbles qui pourraient gêner le déplacement de la télévision à DEL.
- Réglez la télévision à DEL sur une surface de table ou de travail, en mettant l'écran vers le bas sur une couverture de laine ou une serviette pour protéger la surface de l'écran contre les dommages lors de l'installation de la plaque.
- Avant d'installer le téléviseur à DEL sur le mur, assurez-vous que vous avez enregistré le numéro de série sur la page (i) du guide d'utilisation, étant donné que vous aurez besoin du numéro de série en cas de besoin de service après-vente.
- Installez la plaque de fixation murale de la télévision à DEL au moyen de vis INFÉRIEURES à 10mm, étant donné que des vis plus longues livrées avec les ensembles de fixation murale universelle (non-ViewSonic) peuvent endommager l'alimentation électrique et provoquer une panne de l'appareil. Le type de vis de la fixation murale est de M6 x L13 ou M6 x L10.
- Installez le support de fixation murale au mur en vous assurant d'utiliser les vis appropriées pour soutenir l'installation. S'assurer qu'il y ait au moins 3 cm d'espace autour des bouches d'air de votre télévision à DEL pour permettre un refroidissement adéquat pendant le fonctionnement.
- Accrochez la plaque de montage mural de la télévision à DEL au support de fixation murale. L'installation est terminée. Profitez de votre télévision à DEL ViewSonic!

Préparation

FRANÇAIS

Caractéristiques techniques de l'ensemble de montage mural (VESA)

Lors de la fixation à d'autres matériaux de construction, veuillez communiquer avec votre revendeur le plus proche.

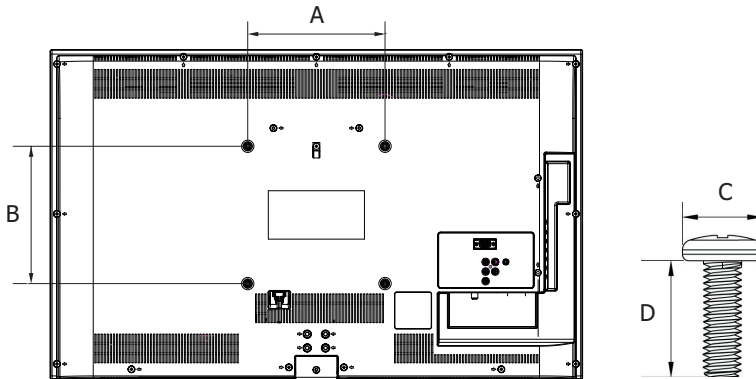

Famille de produits	Modèle	VESA Spéc. (A x B)	Vis de série (C xD)	Quantité
Télévision à DEL	VT3210LED	200 x 200 mm	M6 x L13	4
Télévision à DEL	VT4210LED	200 x 200 mm	M6 x L10	4

- ViewSonic fournit les dimensions standard pour la fixation murale comme indiquée dans le tableau ci-dessus.
- Lors de l'achat de notre ensemble de fixation murale, un manuel d'installation détaillé et toutes les pièces nécessaires au montage sont fournis.
- Ne pas utiliser les vis qui sont plus longues que la dimension standard, car ils peuvent causer des dommages à l'intérieur du téléviseur.

Pour trouver le support parfait pour VT3210LED ou VT4210LED, veuillez consulter www.viewsonic.com ou appelez notre équipe de service après-vente :

États-Unis 1-800-688-6688, Canada 1-866-463-4775.

Préparation

Vue avant et latérale

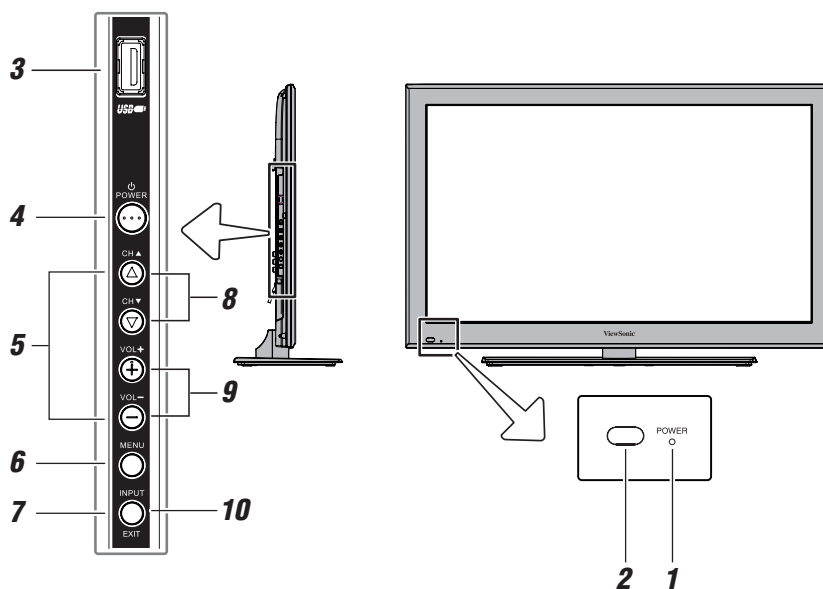

Élément	Description
1 DEL verte	DEL d'alimentation (verte) = témoin d'alimentation
2 Capteur à distance	Pointez la télécommande vers ce capteur à distance.
3 Port USB	Pour accéder aux fichiers photo.
4 POWER (Alimentation)	Appuyez sur cette touche pour mettre le téléviseur sous et hors tension. Si le téléviseur ne répond plus aux commandes de la télécommande ou du panneau de commande du téléviseur et vous ne pouvez pas éteindre le téléviseur, veuillez débrancher le cordon d'alimentation quelques seconde puis rebranchez pour essayer à nouveau.
5 FLÈCHES ▲▼ +-	Lorsqu'un menu est affiché à l'écran, ces touches fonctionnent comme des boutons d'un menu de navigation haut/bas/gauche/droite.
6 MENU (Saisir)	Appuyez sur cette touche pour accéder au menu. Quand un menu apparaît à l'écran, le bouton MENU sur le panneau de commande du téléviseur fonctionne comme la touche ENTER (saisir).
7 EXIT (Quitter)	Appuyez sur cette touche pour fermer instantanément un menu à l'écran.
8 CANAL ▲▼	Quand il n'y a aucun menu à l'écran, ces boutons changent le canal (canaux programmés uniquement).
9 VOLUME +-	Ces touches servent à régler le volume.
10 INPUT (Entrée)	Appuyez sur cette touche à plusieurs reprises pour changer la source que vous voyez (TV, YPbPr, HDMI 1, HDMI 2, VGA).

Préparation

FRANÇAIS

Vue arrière

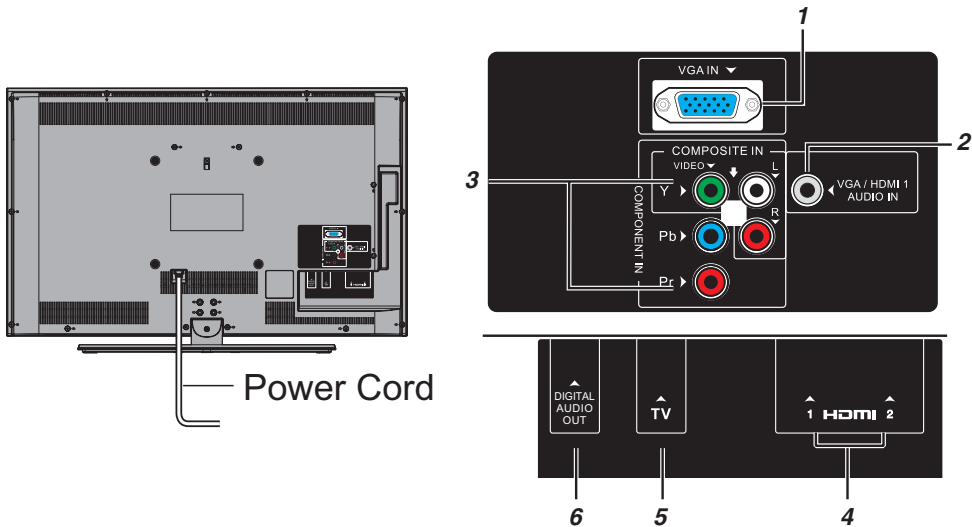

Élément	Description
1 ENTRÉE VGA	À utiliser pour raccorder un ordinateur personnel.
2 VGA/HDMI-1 (AUDIO) IN (Entrée)	La borne d'entrée audio VGA est partagée avec la borne d'entrée audio analogique HDMI-1 et son utilisation peut être configurée dans le menu de configuration audio.
3 VIDEO IN (Entrée vidéo)	Il s'agit notamment des connexions A/V standard. Ces connexions sont commutés selon le mode d'entrée AV (voir page 29). Remarque : Les câbles vidéo (composite) de composant/standard portent seulement de l'information vidéo; des câbles audio distincts sont nécessaires pour compléter le raccordement.
4 HDMI® IN (Entrée HDMI)	L'entrée d'interface multimédia haute définition reçoit le signal audio numérique et vidéo numérique non compressée à partir d'un appareil HDMI ou vidéo numérique non compressée à partir d'un appareil DVI. Une connexion HDMI est nécessaire pour recevoir les signaux 1080p.
5 TV (Téléviseur)	Une entrée qui prend en charge des signaux d'antenne analogiques (NTSC) et numériques (ATSC) et de signaux de télévision par câble (QAM) analogiques et numériques.
6 SORTIE audio numérique	Une sortie audio optique sous format Dolby Digital ou PCM (modulation par impulsions codées) pour connecter un décodeur Dolby Digital externe, un amplificateur ou un système de cinéma maison avec entrée audio optique.

Préparation

Connexion AV

Connectez la vidéo composite et entrée audio aux prises de sortie correspondante de votre appareil A/V.

- VIDÉO : Entrée vidéo composite [3]
- YPbPr: Entrée vidéo composant [3]
- AUDIO : Entrée audio AV [3]

Connexion HDMI

HDMI (Interface multimédia haute définition) est une licence audio/vidéo connecteur d'interface de transmission de flux numériques non compressés et cryptés entre un téléviseur équipé de HDMI et un équipement audio/vidéo équipé de HDMI.

- Veillez à utiliser uniquement un câble HDMI portant le logo HDMI.
- Si l'appareil possède une prise DVI plutôt que d'une prise HDMI, raccordez la prise DVI à la borne d'entrée HDMI (avec câble ou adaptateur DVI-vers-HDMI) et connectez le câble audio aux prises audio.

Avec câble HDMI-HDMI : Borne d'entrée HDMI [4]

Avec câble HDMI-HDMI :

- VIDÉO : Borne d'entrée HDMI [4]
- AUDIO : Entrée audio DVI [2]

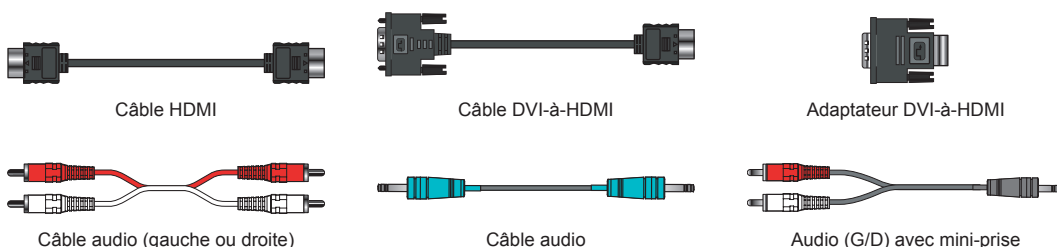

Connexion d'ordinateur

Branchez le câble VGA et le câble audio à partir de l'entrée de signal VGA et de l'entrée audio VGA aux ports correspondants sur votre appareil A/V.

- VIDÉO : Signal d'entrée VGA [1]
- AUDIO : Entrée audio VGA [2]

Préparation

FRANÇAIS

Raccordement du téléviseur à DEL

Systeme de câble ou antenne VHF/UHF

Profitez de la programmation haute définition et définition standard numérique avec programmation en mode analogique en définition standard.

- Ce téléviseur est capable de recevoir les émissions numériques sans brouillage pour le câble ainsi que l'antenne externe VHF/UHF.
- Nous vous recommandons fortement de raccorder l'entrée du câble/antenne à l'aide d'un câble coaxial de 75 ohms (non fourni) pour assurer la meilleure qualité d'image.

Câble ou VHF/UHF

Câble coaxial de 75 ohms



Entrée VHF/UHF/CABLE à l'arrière de la télévision

Systemes de câble et d'antenne VHF/UHF

Utiliser un commutateur RF optionnel A-B (non fourni) pour basculer entre la programmation par câble et antenne comme indiquée ci-dessous.

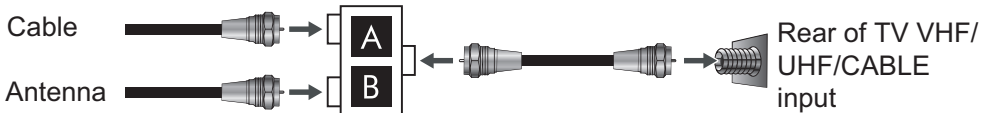

Préparation

Décodeur de câblodistribution HD/récepteur satellite HD

Vous pouvez également profiter de la programmation haute définition en vous abonnant à un service de câblodistribution haute définition ou un service par satellite à haute définition. Pour la qualité d'image optimale, assurez-vous de connecter cet appareil à votre téléviseur au moyen de la prise HDMI à l'arrière de votre télévision à DEL.

Connexion HDMI

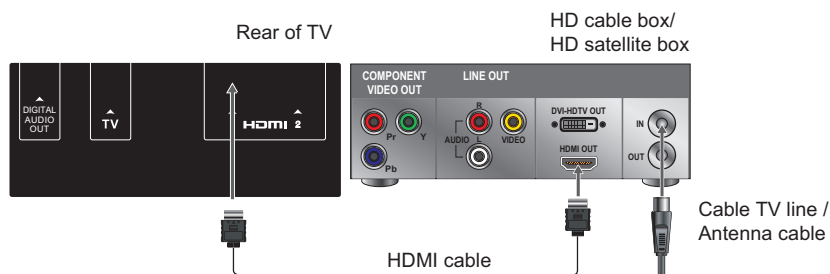

Connexion DVI

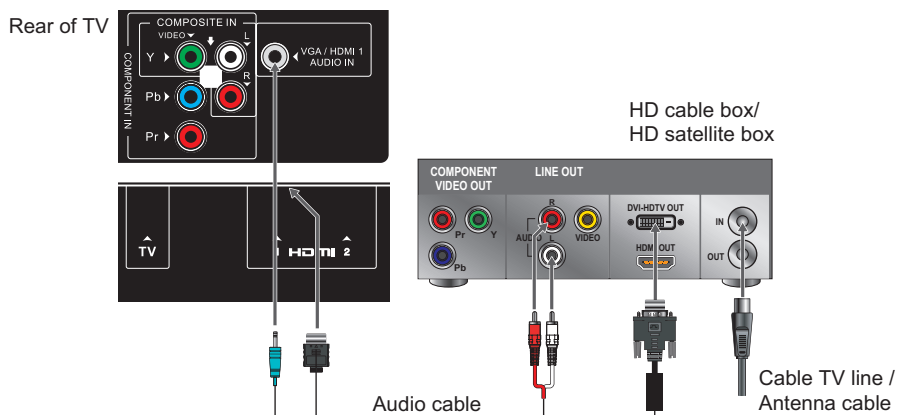

Connexion composite

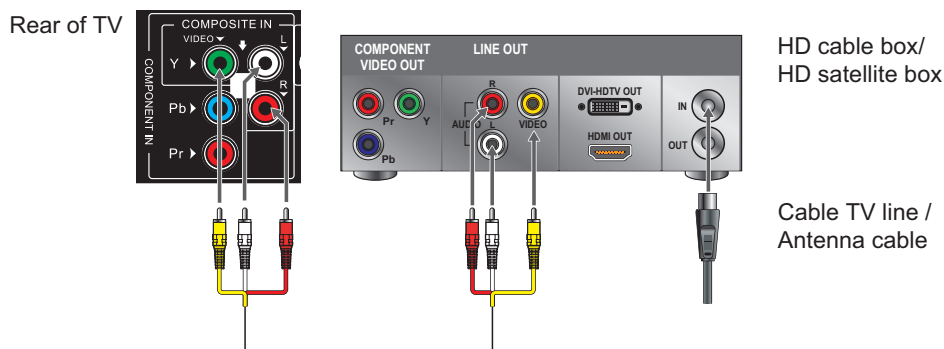

- Si l'appareil possède une prise DVI plutôt que d'une prise HDMI, raccordez la prise DVI à la prise HDMI [4] et raccordez la prise audio aux prises d'entrée HDMI [2].

Préparation

Ordinateur personnel

Utilisez la télévision à DEL comme moniteur de votre ordinateur.

L'image ci-dessous montre la connexion pour PC. La télévision à DEL peut également être connectée à un PC avec sortie DVI ou HDMI.

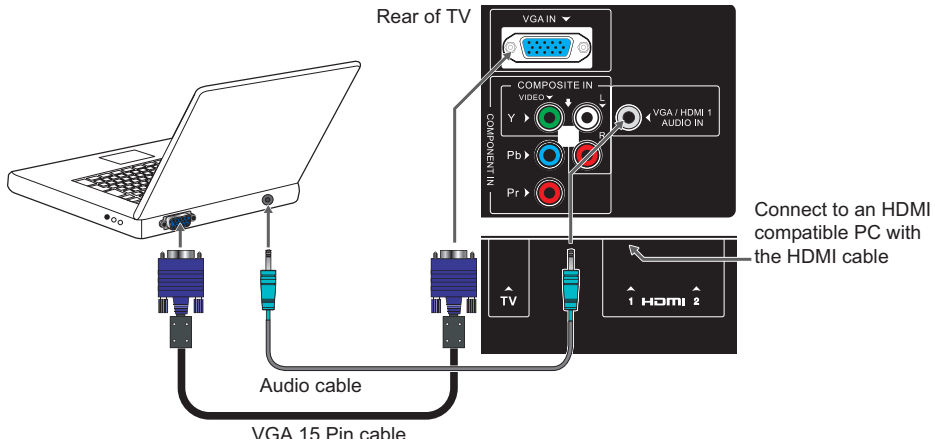

- Connectez la prise d'entrée du signal VGA sur le PC en utilisant un câble à 15 broches.
- Connectez la prise d'entrée de l'audio VGA sur le PC en utilisant un câble audio.

Système audio numérique

La borne **DIGITAL AUDIO OUT** du téléviseur émet un signal *Dolby® Digital ou MIC (modulation par impulsions codées) à 2 canaux mixées vers le bas pour une utilisation avec un décodeur Dolby® Digital externe ou un autre système audio externe avec entrée audio optique.

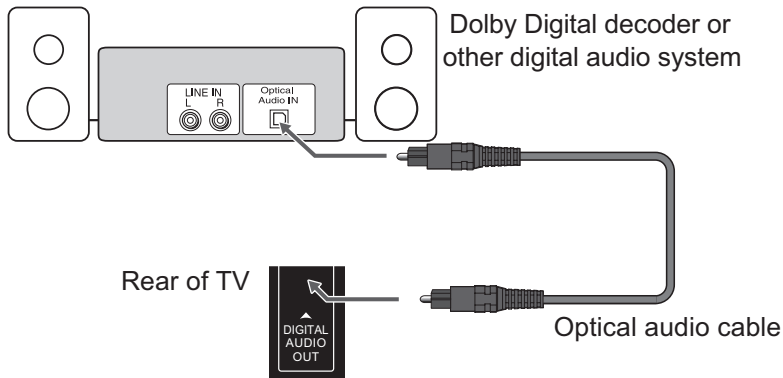

- Vous aurez besoin d'un câble audio optique (Utilisez un câble audio optique qui a le connecteur « **TosLink** » plus large et non le connecteur « mini-optique » plus petit.)
- Pour régler l'audio (**Format de sortie optique** à la page 28)

Remarque :

- Certains systèmes audio peuvent ne pas être compatibles avec les signaux à trains de bits Dolby Digital. Les anciens systèmes audio qui ne sont pas compatibles avec les signaux optiques normaux peuvent ne pas fonctionner correctement, la création d'un haut niveau de bruit qui peut endommager les haut-parleurs ou écouteurs.
CE DOMMAGE N'EST PAS COUVERT PAR LA GARANTIE.
- La borne DIGITAL AUDIO OUT (sortie audio numérique) n'émet pas certaines sources audio numériques en raison des restrictions de copie.

Préparation

Autre équipement

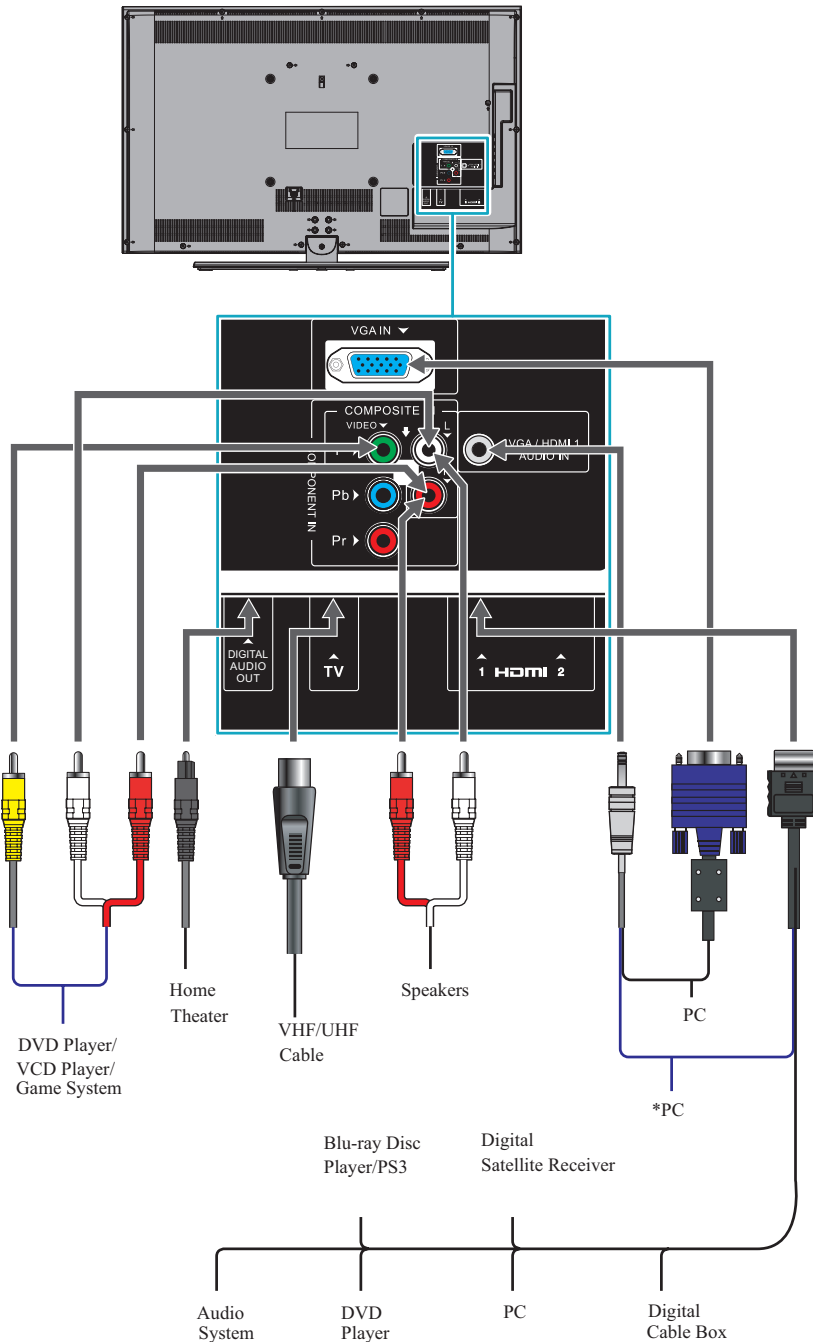

***Remarque :** Pour la connexion DVI, veuillez utiliser un câble/adaptateur DVI-vers-HDMI.

Préparation

Formats de signal acceptable pour les bornes VGA IN et HDMI

Formats de signaux VGA IN (entrée VGA)

Remarque : Selon le PC connecté, l'état suivant peut se produire : affichage incorrect, détection de format faux, défaut de position de l'image, flou ou filage. Mais ce n'est pas un dysfonctionnement de votre téléviseur.

Format	Résolution	Fréquence verticale	Fréquence horizontale	Fréquence de l'horloge de pixels
VGA	640 × 480	59,940 Hz	31,469 kHz	25,175 MHz
SVGA	800 × 600	60,317 Hz	37,879 kHz	40,000 MHz
XGA	1024 × 768	60,004 Hz	48,363 kHz	65,000 MHz
WXGA	1280 × 768	59,870 Hz	47,776 kHz	79,500 MHz
	1360 × 768	60,015 Hz	47,712 kHz	85,500 MHz

Formats des signaux HDMI

Format	Résolution	Fréquence verticale	Fréquence horizontale	Fréquence de l'horloge de pixels
VGA	640 × 480	59,940 Hz	31,469 kHz	25,175 MHz
SVGA	800 × 600	60,317 Hz	37,879 kHz	40,000 MHz
XGA	1024 × 768	60,004 Hz	48,363 kHz	65,000 MHz
WXGA	1280 × 768	59,870 Hz	47,776 kHz	79,500 MHz
	1360 × 768	60,015 Hz	47,712 kHz	85,500 MHz
SXGA	1280 × 1024	60,020 Hz	63,981 kHz	108,000 MHz
480i	720 × 480i	59,940 Hz	15,734 kHz	27,000 MHz
480p	720 × 480p	59,940 Hz	31,469 kHz	27,000 MHz
720p	1280 × 720p	60,000 Hz	45,000 kHz	74,250 MHz
1080i	1920 × 1080i	60,000 Hz	33,750 kHz	74,250 MHz
1080p	1920 × 1080p	24,000 Hz	27,000 kHz	74,250 MHz
1080p	1920 × 1080p	60,000 Hz	67,500 kHz	148,500 MHz

Utilisation des fonctions du téléviseur

Commandes du téléviseur et de la télécommande

Insertion des piles de la télécommande

1. Retirez le couvercle de la batterie en tirant puis en soulevant le bouton sur le couvercle.
2. Insérez les piles, selon l'indication des marquages (+) et (-) sur le compartiment des piles.
3. Remettez le couvercle de piles.

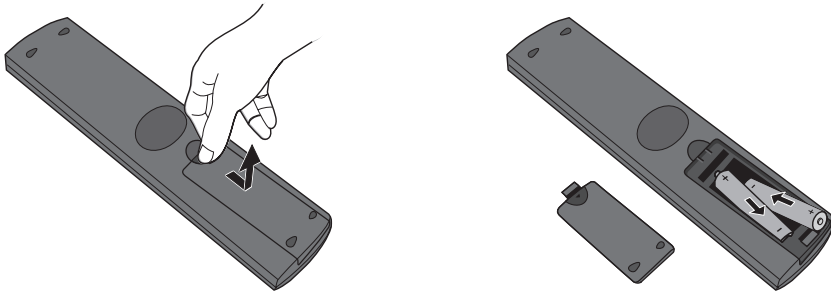

ATTENTION

- Utilisez uniquement les piles spécifiées AAA.
- Ne pas mélanger piles neuves et usagées. Cela peut entraîner des craquements ou des fuites, ce qui peut poser un risque d'incendie ou entraîner des blessures.
- Insérez les piles selon les marquages (+) et (-). L'insertion des piles de manière incorrecte peut entraîner une fuite, ce qui peut poser un risque d'incendie ou entraîner des blessures.
- Jetez les piles conformément aux lois et règlements locaux.
- Gardez les piles hors de portée des enfants ou des animaux.
- Lorsque la télécommande ne doit pas être utilisée pendant une période prolongée, retirez les piles.

Utilisation des fonctions du téléviseur

Commandes du téléviseur et de la télécommande

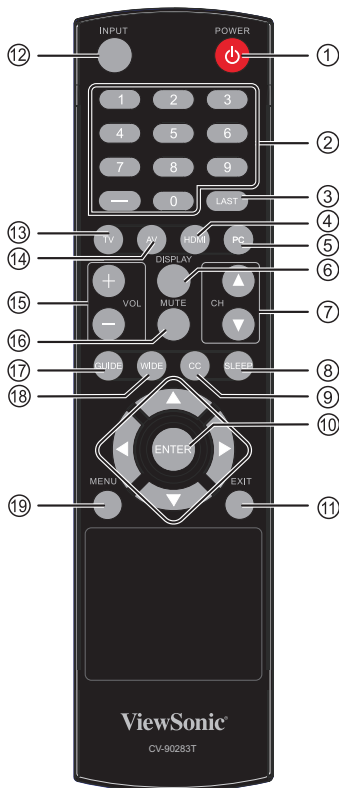

Bouton	Description
1 POWER (Alimentation)	Appuyez sur cette touche pour allumer l'appareil depuis le mode veille. Appuyez sur cette touche à nouveau pour revenir au mode veille.
2 Touches de canaux	Utilisez pour saisir le numéro de canal. Voir « Modification des canaux » à la page 24 pour plus de détails.
3 LAST (Dernier)	Appuyez sur cette touche pour revenir à la dernière chaîne regardée ou la source.
4 HDMI	Appuyez sur cette touche pour alterner entre les modes HDMI1 et HDMI2.
5 PC	Appuyez sur cette touche pour passer au PC (VGA) en mode.
6 AFFICHAGE	Appuyez sur cette touche pour afficher la source d'entrée ou l'information sur le canal.
7 ▲ CH ▼	Appuyez sur cette touche pour changer les chaînes selon la séquence.
8 SLEEP (Veille)	Appuyez sur cette touche pour accéder à la minuterie.
9 CC	Appuyez sur cette touche pour accéder au sous-titrage.
10 ENTER (Saisir)	Activer les éléments en surbrillance dans le système du menu principal.
11 EXIT (Quitter)	Fermer les menus à l'écran.
12 INPUT (Entrée)	Appuyez sur cette touche pour afficher la liste des sources d'entrée, appuyez sur cette touche à nouveau pour changer l'entrée.
13 TV (Téléviseur)	Appuyez sur cette touche pour passer à la source TV à partir de toute autre source.
14 AV	Appuyez sur cette touche pour passer en mode AV.
15 + VOL -	Appuyez sur cette touche pour régler le volume.
16 MUTE (Assourdir)	Appuyez sur cette touche pour désactiver le son. Pour rétablir le son, appuyez sur ce bouton à nouveau ou appuyez sur le bouton + VOL -.
17 GUIDE	Affichage des informations d'état du téléviseur ainsi que les détails du programme, lorsque disponibles.
18 WIDE (Large)	Faites défiler les formats d'image : Naturel, Large 1/2/3, Plein, 4:3 HD, Natif et Point par point (disponible en mode PC uniquement).
19 MENU	Accédez au menu système du téléviseur.

Utilisation des fonctions du téléviseur

Fonctionnement

Mise sous et hors tension du téléviseur

Appuyez sur le bouton **POWER** (alimentation) de la télécommande. Vous pouvez également utiliser le bouton d'alimentation sur le côté du panneau.

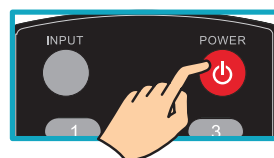

Modification des canaux

Utilisation du bouton Canal

Changer de canal en utilisant la touche + **CH** - et la télévision change de canal selon la séquence. Vous verrez tous les canaux qui ont été mémorisés. Les canaux effacés ou non mémorisés ne seront pas montrés.

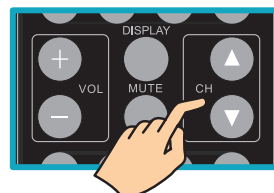

Utilisation des touches de canaux

Basculer vers le canal désiré en utilisant les touches de canaux (0 à 9 et « - »).

• Réglage des canaux analogiques :

Appuyez sur le numéro de canal (0 à 9) sur la télécommande.

Par exemple, pour sélectionner le canal 102, appuyez sur 1, 0, 2, puis sur **ENTER** (saisir).

• Réglage des canaux numériques :

Appuyez sur le numéro de canal (0 à 9) sur la télécommande, suivi du bouton tiret (-) puis le numéro du sous-canal. Par exemple, pour sélectionner le canal numérique 102-1, appuyez sur 1, 0, 2, -, 1, puis sur **ENTER** (saisir).

Réglage du volume

- Appuyez sur + **VOL** - pour régler le volume.
- Appuyez sur **MUTE** (assourdir) pour désactiver le volume.
- Pour rétablir le son, appuyez sur **MUTE** (assourdir) à nouveau ou appuyez directement sur +**VOL**-.

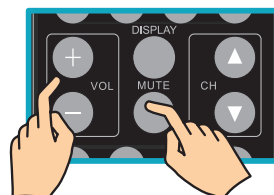

Affichage de l'information sur la source

Pour afficher les informations sur la source d'entrée actuelle :

Appuyez sur **DISPLAY** (afficher), la source d'entrée ou l'information sur le canal est affichée à l'écran.

Pour afficher les informations d'état du téléviseur ainsi que les détails du programme, lorsque disponibles :

Appuyez sur **GUIDE**, l'information sur le canal, ainsi que son titre, sa description détaillée, la date et l'heure du système sont affichés à l'écran (si applicable).

Mise hors tension automatique

Le téléviseur se met automatiquement hors tension (veille) au bout de 4 heures, si vous n'utilisez pas le téléviseur soit à partir de la télécommande ou du panneau de commande du téléviseur.

Remarque : 1 minute avant la mise en veille, un message d'avertissement apparaîtra.

Mise hors tension si aucun signal

Le téléviseur se met automatiquement hors tension après 15 minutes lorsqu'aucun signal n'est détecté.

Remarque : 1 minute avant la mise en veille, un message d'avertissement apparaîtra.

Utilisation des fonctions du téléviseur

Utilisation du menu d'affichage à l'écran

Lisez cette section pour apprendre à régler les paramètres de votre téléviseur.

1. Appuyez sur **POWER** (Alimentation) pour allumer le téléviseur.
2. Appuyez sur **MENU** sur la télécommande pour afficher le menu principal.

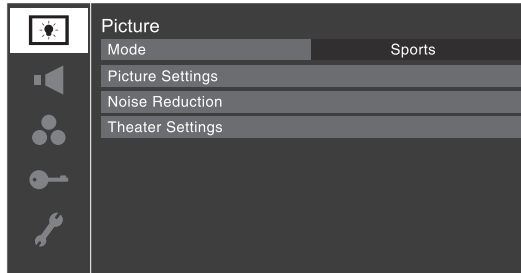

3. Lorsqu'un menu est ouvert, utilisez les bouton de flèches haut/bas/gauche/droite (▲▼ ◀▶) de la télécommande pour se déplacer dans la direction correspondante du menu.
4. Appuyez sur **ENTER** (Saisir) pour sauvegarder vos réglages de menu ou sélectionner un élément mis en surbrillance. (Un élément de menu apparaît en surbrillance dans une couleur différente dans le menu.)
5. Tous les menus se ferment automatiquement si vous ne faites pas de sélection dans un délai de 60 secondes.
6. Pour fermer un menu instantanément, appuyez sur **EXIT** (Quitter).

Personnalisation des paramètres d'image

Permet de régler les paramètres de votre photo.

1. Appuyez sur **MENU** et sélectionnez l'icône du menu Image.
2. Appuyez sur **ENTER** ou ▶ pour ouvrir le menu Photo.
3. Utilisez ▲▼ pour sélectionner une option Image distincte.
4. Utilisez **ENTER** (saisir) et ◀▶ pour modifier les réglages, puis appuyer sur **EXIT** pour quitter.

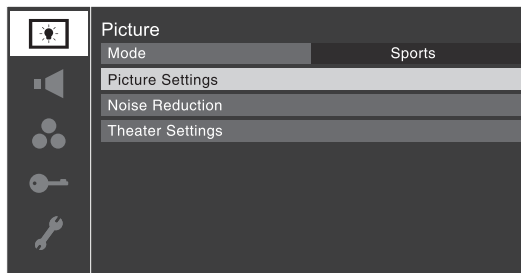

Le menu Image comprend les options suivantes :

Mode	Sélectionne le mode d'image. Cinq modes sont disponibles : Sports, Standard, Film, PC et Préférence.
Réglages d'image	Contraste
	Règle la différence entre les zones plus sombres et plus brillantes de l'image.
	Rétroéclairage
	Change le rétroéclairage du téléviseur.

Utilisation des fonctions du téléviseur

	<p>Retroiluminación dinámica Cette fonction renforce automatiquement la coloration noire des zones sombres dans la vidéo en fonction du niveau de l'obscurité.</p> <p>Luminosité Règle la luminosité globale de l'image.</p> <p>Couleur Règle la couleur globale de l'image.</p> <p>Teinte Règle la différence entre les zones vertes et rouges de l'image.</p> <p>Netteté Augmentez ce paramètre pour voir la netteté des contours dans l'image; diminuez-le pour des contours plus doux.</p> <p>Réglages d'image avancés</p> <ul style="list-style-type: none"> • Contraste dynamique - Le contraste dynamique détecte les changements de qualité de l'image qui affectent l'apparence de vos réglages de contraste et règle automatiquement la vidéo. • Température de couleur - Permet de régler la température de couleur pour obtenir un effet chaud ou froid : Chaud : Augmente l'effet de chaleur. Normal : Neutre. Frais : Augmente l'effet de froid.
<p>Réduction du bruit</p>	<p>DNR Permet d'« adoucir » la représentation à l'écran d'un signal faible afin de réduire l'effet de bruit.</p> <p>Réduction du bruit MPEG Permet de réduire l'interférence visible provoquée par la compression MPEG.</p>
<p>Réglages cinéma</p>	<p>Format d'image Naturelle, Ancho 1, Ancho 2 et 3, Entière, 4:3 HD, Natif et Point par point (disponible en mode PC uniquement).</p> <p>Défilement d'image Vous pouvez régler des défilements distincts pour les modes Ancho 2 et Ancho 3 pour chaque entrée.</p> <p>Format auto Lorsque la fonctionnalité de rapport d'aspect automatique est activée, le téléviseur sélectionne automatiquement le format d'image lorsque l'une des sources d'entrée suivantes est reçue :</p> <ul style="list-style-type: none"> • Un signal numérique 480i, 480p, 720p, 1080i depuis l'entrée du téléviseur • Un signal 480i de l'entrée vidéo ou YPbPr • Un signal 480i, 480p, 720p, 1080i, 1080p ou VGA (60 Hz) depuis l'entrée HDMI 1/2 <p>Mode Cinéma Lorsque vous affichez un DVD (conversion 3:2 traitée) à partir d'un lecteur de DVD raccordé sur les entrées vidéo, YPbPr (vidéo composante) ou HDMI sur le téléviseur, un mouvement plus fluide peut être obtenu en réglant le Mode Cinéma sur Film.</p> <p>MEMC 120Hz (pour modèle 42 po uniquement) Double la vitesse de défilement de 60 images par seconde à 120 images par seconde pour éliminer le flou et le filage du mouvement.</p>

Utilisation des fonctions du téléviseur

Personnalisation des paramètres audio

Personnalisation des paramètres audio Permet de régler vos paramètres audio.

1. Appuyez sur **MENU** et sélectionnez l'icône du menu Son.
2. Appuyez sur **ENTER** (Saisir) ou **▶** pour ouvrir le menu Son.
3. Utilisez **▲▼** pour sélectionner une option Son distincte.
4. Utilisez **ENTER** (Saisir) et **◀▶** pour modifier les réglages, puis appuyer sur **EXIT** pour quitter.

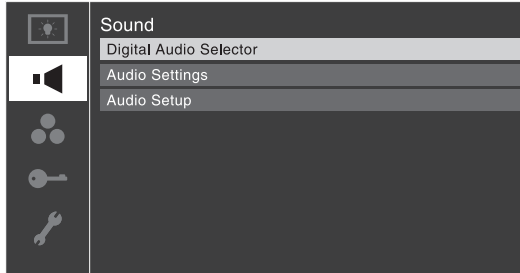

Le menu Son contient les options suivantes :

	Sous-titres Reportez-vous au Sélecteur ss-titr. (voir page 29)
Sélecteur audio numérique	Audio Vous pouvez utiliser le Sélecteur audio numérique pour passer facilement entre les pistes audio sur un canal numérique (pour les chaînes qui ont des pistes audio multiples). Cela remplace temporairement la piste audio choisie par l'option de langue dans le Configuration audio.
Réglages audio	Grave Règle l'intensité relative des sons graves. Aiguës Règle l'intensité relative des sons aigus. Equilibre Règle le volume relatif des haut-parleurs dans un système de haut-parleurs multiples.

Utilisation des fonctions du téléviseur

Configuration audio

Audio PC

Permet de production ou de couper le son de votre PC lors de la connexion en utilisant le VGA IN et un câble analogique RGB.

Audio HDMI 1

Sélectionne le mode audio HDMI 1. (Automatique est le mode recommandé.)

- Auto : Lorsque vous affichez l'entrée HDMI 1, si l'audio numérique de l'entrée HDMI est disponible, il deviendra la sortie. Sinon, le téléviseur détectera automatiquement et émettra l'audio analogique de l'entrée audio du PC.
- Numérique : Lorsque vous affichez l'entrée HDMI 1, l'audio numérique de l'entrée HDMI sera émise.
- Analogique : Lorsque vous affichez l'entrée HDMI 1, audio analogique de l'entrée audio du PC sera émise.

MTS

La fonction du son de télévision multicanal (MTS) vous permet d'émettre un son stéréo haute-fidélité. La fonction MTS peut aussi transmettre un deuxième programme audio (SAP) contenant une deuxième langue, la musique ou autre information audio (lorsqu'elles sont fournies par des stations distinctes).

Lorsque le téléviseur reçoit une diffusion stéréo ou SAP, le mot « Stéréo » ou « SAP » apparaît à l'écran lorsque vous appuyez sur DISPLAY (afficher).

La fonction MTS n'est disponible que pour les signaux analogiques sur l'entrée du téléviseur.

Langue

Pour écouter une autre langue sur une station numérique ATSC (si disponible).

Format sortie optique

Sélectionne le format de sortie audio optique lorsque vous raccordez un décodeur Dolby Digital ou autre système audio numérique à la borne de sortie audio optique sur le téléviseur.

Contrôle gamme dynamique Dolby Digital

Cette fonction de commande dynamique comprime la dynamique numérique Dolby, vous permettant de passer des émissions numériques à analogiques avec la même dynamique.

Utilisation des fonctions du téléviseur

Personnalisation des réglages de préférences

Vous permet de personnaliser les paramètres des préférences.

1. Appuyez sur **MENU** et sélectionnez l'icône du menu Préférences.
2. Appuyez sur **ENTER** ou ► pour ouvrir le menu Préférences.
3. Utilisez ▲▼ pour sélectionner une option Préférences distincte.
4. Utilisez **ENTER** (saisir) et ◀▶ pour modifier les réglages, puis appuyer sur **EXIT** pour quitter.

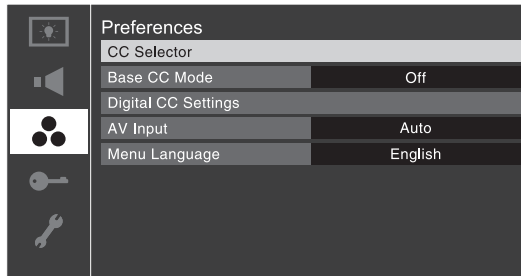

Sous-titres

Vous pouvez utiliser le **Sélecteur ss-titr.** pour neutraliser temporairement le mode de sous-titrage analogique par défaut (défini dans le **Mode sous-titrage de base**) pour un canal particulier. Cependant, une fois que vous passer à un autre canal analogique, le réglage de sous-titrage reviendra automatiquement à la configuration actuelle du **Mode sous-titrage de base**.

Sélecteur ss-titr. Vous pouvez également utiliser le **Sélecteur ss-titr.** pour sélectionner des services numériques de sous-titrage (si disponible). Lorsque de tels services ne sont pas disponibles, le sélecteur de CC présente une liste de services par défaut. Si le service sélectionné n'est pas disponible, le meilleur service suivant sera utilisé à la place.

Audio

Référez-vous au **Sélecteur audio numérique**. (voir page 27)

Le mode de sous-titrage a deux options :

- **Sous-titrages**—Un affichage à l'écran du dialogue, de la narration et des effets sonores des émissions de télévision et des vidéos qui sont sous-titrées (généralement marqué « CC » dans les guides de programmes).

Pour afficher les sous-titrages : Sélectionnez CC1, CC2, CC3 ou CC4. (CC1 affiche la traduction de la langue principale dans votre région.)

Remarque : Si le programme ou la vidéo que vous avez sélectionné n'est pas sous-titré, sans sous-titrage s'affiche à l'écran.

- **Texte**—Affichage à l'écran des informations non associées à l'actuel programme, telles que les données météo ou la bourse (lorsqu'ils sont fournis par des stations distinctes). Pour afficher le texte : Sélectionnez T1, T2, T3 ou T4.

Remarque : Si le texte n'est pas disponible, un rectangle noir peut apparaître. Si cela se produit, réglez le mode CC de base à Arrêt.

Remarque : Un signal de sous-titrage peut ne pas s'afficher dans les situations suivantes :

- Quand une bande vidéo a été doublée
- Quand la réception du signal est faible
- Lorsque la réception du signal est non-standard

Mode sous-titrage de base

Param. ss-titr. numérique Vous pouvez personnaliser les caractéristiques d'affichage en changeant la couleur de fond, l'opacité, la taille du texte, le type, le contour et la couleur.

Entrée AV Ce paramètre détermine la configuration de l'entrée partagée AV de votre téléviseur. Vous pouvez définir cette entrée soit pour **YPbPr** ou **Vidéo**.

Langue menu Choisit parmi les trois langues différentes (Anglais, Français et Espagnol) pour l'affichage à l'écran des menus et messages.

Utilisation des fonctions du téléviseur

Personnalisation des paramètres de verrouillages

Vous permet de personnaliser les paramètres de verrouillages

1. Appuyez sur **MENU** et sélectionnez l'icône du menu Verrouillages.
2. Appuyez sur **ENTER** ou ► pour ouvrir le menu Verrouillages.
3. Entrez votre code NIP à quatre chiffres.
4. Utilisez ▲▼ pour sélectionner une option Verrouillages distincte.
5. Utilisez **ENTER** (saisir) et ◀▶ pour modifier les réglages, puis appuyez sur **EXIT** pour quitter.

Remarque :

1. L'écran de verrouillage du système apparaîtra si un code NIP n'a pas été mémorisé. Appuyez sur les touches numériques pour entrer un nouveau code à quatre chiffres, entrez le code une deuxième fois pour confirmer et appuyez sur **ENTER** (saisir).
2. **Si vous ne retrouvez pas votre code NIP**, alors que l'écran du code NIP est affiché, entrez le code confidentiel commun « 3660 » pour déverrouiller.

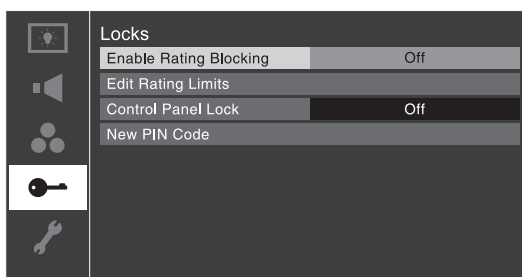

Activer verrouillage classification	Sélectionnez ON/OFF pour activer/désactiver le contrôle d'accès aux programmes en fonction de leur classification.
Modifier restrictions classification	Bloque et débloque des émissions de télévision et des films. Sélectionne le niveau de blocage que vous préférez. Une boîte avec un « X » est une classification qui sera bloquée.

	Classifications	Description et thèmes du contenu
Modifier restrictions classification (téléviseur)	TV-MA	Adultes seulement (Ce programme est spécifiquement conçu pour être visionné par des adultes et peut donc être inapproprié pour les enfants de moins de 17.) L) Propos vulgaires ou indécents S) Activité sexuelle explicite V) Violence graphique
	TV-14	Avertissement important aux parents (Ce programme contient du matériel pour adultes qui peut ne pas convenir aux enfants de moins de 14 ans.) D) Dialogue très suggestif L) Langage grossier et vulgaire S) Situations sexuelles intenses V) Violence intense
	TV-PG	Surveillance parentale recommandée (Le contenu de ce programme peut ne pas convenir aux jeunes enfants.) D) Dialogue parfois suggestif L) Langage vulgaire peu fréquent S) Certaines situations sexuelles V) Violence modérée
	TV-G	Audience générale (La plupart des parents considéreront que ce programme convient à tous les âges.)
	TV-Y7, TV-Y7FV	Réalisé pour les enfants plus âgés (Ce programme est conçu pour les enfants de 7 ans et plus Remarque : Les programmes dans lesquels la violence peut être plus intense ou plus combative que d'autres programmes dans cette catégorie sont désignés TV-Y7FV)
	TV-Y	Tous les enfants (Ce programme est conçu pour convenir à tous les enfants.)

Utilisation des fonctions du téléviseur

Modifier restrictions classification (Films)	Classifications	Description et thèmes du contenu
	X	Pour adultes seulement
	NC-17	Non destiné pour les 17 ans et moins
	R	Restreint (pour moins de 17 ans accompagnés d'un parent ou adulte)
	PG-13	Avertissement important aux parents (certaines scènes peuvent être inappropriées pour les enfants de moins de 13 ans)
	PG	Surveillance parentale recommandée (certaines scènes peuvent ne pas convenir pour les enfants)
	G	Audience générale (approprié pour tous les âges)
Clasificación de Canadá (anglais)	Classification	Description et thèmes du contenu
	E	Émissions exemptées
	C	Enfants âgés de 2 à 7 ans
	C8+	Enfants de 8 ans et plus
	G	Programmation générale
	PG	Surveillance parentale
	14+	Télespectateurs de 14 ans et plus
	18+	Programmation adulte
Clasificación de Canadá (français)	Classification	Description et thèmes du contenu
	E	Émissions exemptées
	G	Programmation générale
	8 ans et plus	Non recommandé pour les moins de 8 ans
	13 ans et plus	Non recommandé pour les moins de 13 ans
	16 ans et plus	Non recommandé pour les moins de 16 ans
	18 ans et plus	Programmation restreinte aux adultes
Verrouillage face avant	Vous pouvez verrouiller le panneau de commande pour éviter que vos réglages ne soient modifiés accidentellement (par les enfants, par exemple). Lorsque le verrouillage du panneau de commande est activé, aucun des contrôles sur le panneau de commande du téléviseur ne fonctionne, sauf POWER (alimentation).	
Nouveau Code NIP	Change le code NIP	

Utilisation des fonctions du téléviseur

Personnalisation des paramètres audio

Vous permet de personnaliser les paramètres des préférences.

1. Appuyez sur **MENU** et sélectionnez l'icône du menu Réglage.
2. Appuyez sur **ENTER** (saisir) ou **▶** pour ouvrir le menu Réglage.
3. Utilisez **▲▼** pour sélectionner une option Réglage distincte.
4. Utilisez **ENTER** (saisir) et **◀▶** pour modifier les réglages, puis appuyer sur **EXIT** pour quitter.

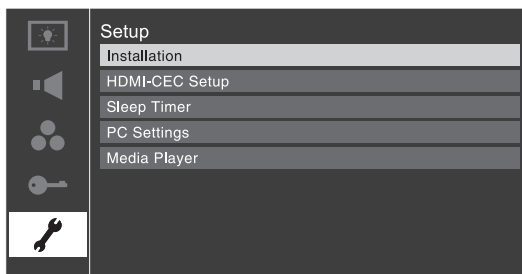

[Contient les menus d'état du système et terrestre]

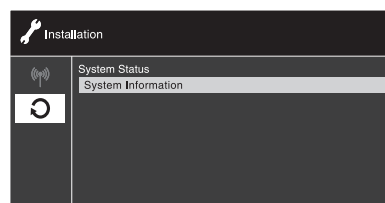
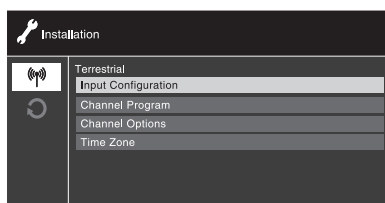

Terrestre

- **Configuration des entrée**

Configure la source d'entrée d'antenne pour la borne du téléviseur.

- **Programmer canaux**

Crée automatiquement une liste de canaux à recevoir pour la source que vous sélectionnez dans la configuration d'entrée.

- **Options de Canal**

Verrouille ou saute des canaux spécifiques. Les canaux verrouillés ne peuvent être accédés en entrant le code NIP.

- **Fuseau horaire**

Permet de spécifier le bon fuseau horaire pour votre région.

État système

- **Information de système**

— Information sur le support - Voir l'état du système.

— Réglages d'usine - Réinitialiser tous les paramètres et les canaux à leurs valeurs par défaut.

Installation

Utilisation des fonctions du téléviseur

	<p>Activer HDMI-CEC Sélectionnez ON/OFF pour activer/désactiver la commande HDMI-CEC.</p> <p>Commutateur d'entrée automatique de la télé Si un appareil HDMI commence la lecture vidéo ou audio, le téléviseur passera automatiquement à l'entrée HDMI appropriée.</p> <p>Puissance automatique de la télé Si un appareil HDMI-CEC est allumé, le téléviseur se met automatiquement en marche.</p> <p>Mise sous tension automatique de l'appareil Si le téléviseur est éteint, la télévision enverra un message pour éteindre tous les appareils HDMI-CEC raccordés à la télévision.</p>
Configuración HDMI-CEC	<p>Préf. de haut-parleur Depuis cet élément, vous pouvez définir vos préférences de sortie audio vers les haut-parleurs du téléviseur ou les haut-parleurs du récepteur audio. Lorsque cette option est réglée sur le récepteur audio, la télécommande du téléviseur peut être utilisée pour régler ou assourdir le volume de l'audio. Cet élément sera en gris sauf si un récepteur audio compatible HDMI-CEC est connecté.</p> <p>Remarque : Lorsque vous allumez le récepteur audio, modifiez sa source d'entrée ou réglez le volume sonore, le son sera diffusé par les haut-parleurs du récepteur audio même si les haut-parleurs du téléviseur ont été sélectionnés. Allumez le téléviseur et rallumez-le pour émettre le son des haut-parleurs du téléviseur.</p>
Arrêt différé	<p>Règle la minuterie pour éteindre le téléviseur après une période déterminée (maximum de 180 minutes).</p>
	<p>Lorsqu'un ordinateur est connecté à la borne VGA IN (entrée VGA) de la télévision, vous pouvez utiliser la fonction Réglages PC pour régler l'image.</p>
Paramètres PC	<p>Position horizontale Règle la position horizontale de l'écran.*</p> <p>Position verticale Règle la position verticale de l'écran.*</p> <p>Phase d'horloge Aide à réduire le bruit et affiner l'image.*</p> <p>Horloge d'échantillonnage Aide à réduire le bruit et à minimiser les bandes verticales à l'écran.*</p> <p>Réglage auto Sélectionnez cette option puis appuyez sur ENTER (saisir) pour obtenir le meilleur réglage automatiquement.</p>
	<p>* Les paramètres par défaut peuvent varier en fonction du format du signal d'entrée.</p> <p>Vous pouvez visionner les photos stockées sur un périphérique de stockage USB.</p>
Lecteur multimédia	<ul style="list-style-type: none">• Caractéristiques du visualiseur de photos : Type de données : JPEG Exif ver2.1 Format de fichier : JPEG Format de photo maximum : 6 MB Nombre maximum de fichiers : 500 / dossier Résolution maximum de photo : 4096 x 4096 pixels Meilleure résolution de photo: 1366 x 768 pixels• Systèmes de fichiers compatibles : FAT16 et FAT32

Autres renseignements

Nettoyage de la télévision à DEL

- Assurez-vous que la télévision à DEL est mise hors tension.
- Ne pulvérisiez pas ou ne versez pas de liquide directement sur l'écran ou le boîtier.

Pour nettoyer l'écran :

1. Essuyez l'écran avec un chiffon propre, doux et non pelucheux. Cela permet d'éliminer la poussière et autres particules.
2. Si n'est pas encore propre, appliquez une petite quantité de nettoyant pour verre sans alcool et sans ammoniac sur un chiffon propre, doux et non pelucheux et essuyer l'écran.

Pour nettoyer le boîtier :

1. Utilisez un chiffon doux et sec.
2. Si n'est pas encore propre, appliquez une petite quantité de détergent doux non abrasif pour verre sans alcool et sans ammoniac sur un chiffon propre, doux et non pelucheux et essuyer le boîtier.

Exclusion de responsabilité

ViewSonic® ne recommande pas l'utilisation de nettoyants à base d'ammoniac ou d'alcool sur l'écran ou le boîtier de télévision à DEL. Certains nettoyants chimiques sont réputés d'avoir endommager l'écran ou le boîtier de télévision à DEL. ViewSonic ne sera aucunement responsable de tout dommage consécutif à l'utilisation de nettoyants à base d'ammoniac ou d'alcool.

Autres renseignements

Dépannage

Veillez communiquer avec l'équipe de service après-vente de ViewSonic pour toute question, réparation ou assistance technique relativement à l'utilisation de votre télévision. Communiquez avec l'équipe de service après-vente de ViewSonic au site internet suivant :

<http://www.ViewSonic.com>

Ou appelez notre équipe de service après-vente en composant le numéro suivant :

États-Unis 1-800-688-6688

Canada 1-866-463-4775

Avant d'appeler un technicien de service, veuillez vous référer au présent chapitre pour la source possible du problème et certaines solutions que vous pouvez essayer.

Problème	Solution possible
Boîte noire à l'écran	<ul style="list-style-type: none">La fonction de sous-titrage est réglé sur l'un des modes de texte (T1, T2, T3 ou T4). Définissez la fonction de sous-titrage à Désactivé (page 29).
Le téléviseur ne répond plus aux commandes	<ul style="list-style-type: none">Si le téléviseur ne répond plus aux commandes de la télécommande ou du panneau de commande du téléviseur et vous ne pouvez pas éteindre le téléviseur, veuillez débranchez le cordon d'alimentation quelques seconde puis rebranchez pour essayer à nouveau.
Autres problèmes	<ul style="list-style-type: none">Si le problème de votre téléviseur n'est pas abordée dans la présente section de dépannage ou de solution recommandée n'a pas fonctionné, utilisez la procédure de Réinitialisation des valeurs d'usine par défaut (page 32).
Le téléviseur ne s'allume pas	<ul style="list-style-type: none">Assurez-vous que le cordon d'alimentation est branché, puis appuyez sur POWER (alimentation).Les piles de la télécommande sont vides. Remplacez les piles ou essayer les touches du panneau de commande.
Problèmes d'image	<p><i>Problèmes d'image en général</i></p> <ul style="list-style-type: none">Vérifiez les branchements de l'antenne et du câble.Appuyez sur INPUT (entrée) sur la télécommande ou le téléviseur et sélectionnez une source vidéo valide (page 23). Si aucun périphérique est branché à une entrée particulière sur le téléviseur, aucune image ne s'affiche lorsque vous sélectionnez cette source d'entrée particulière. Pour plus de détails de connexion de l'appareil, voir Raccordement du téléviseur à DEL (page 17).La réception de l'antenne peut être mauvaise. Utilisez une antenne extérieure hautement directionnelle (si applicable).La station peut avoir des difficultés de diffusion. Essayez un autre canal.Réglez les qualités d'image (page 25). <p><i>Image bruyante</i></p> <ul style="list-style-type: none">Si on regarde un canal télévisé analogique (antenne ou câble), vous pouvez définir la fonction DNR pour réduire l'interférence visible dans l'image du téléviseur (page 26). <p><i>Problèmes de sélection d'entrée vidéo</i></p> <ul style="list-style-type: none">Si la fenêtre Sélection d'entrée n'apparaît pas lorsque vous appuyez sur INPUT (entrée) sur la télécommande ou le téléviseur, appuyez sur ENTRÉE une deuxième fois pour passer à la source d'entrée vidéo suivante et afficher la fenêtre de sélection d'entrée.

Autres renseignements

<p>Problèmes d'image</p>	<p><i>Mauvais couleur ou aucune couleur</i></p> <ul style="list-style-type: none"> • La station peut avoir des difficultés de diffusion. Essayez un autre canal. • Vérifiez le mode d'entrée AV lorsque vous utilisez Vidéo ou YPbPr (page 29). • Réglez la coloration ou la couleur (page 26). <p><i>Image composite mauvaise</i></p> <ul style="list-style-type: none"> • Si le téléviseur est connecté à un écran externe appareil A/V (par exemple, lecteur DVD, système de jeu vidéo, décodeur , etc.) essayez plutôt d'utiliser la connexion vidéo YPbPr ou HDMI. <p><i>L'image et le son sont désynchronisés</i></p> <ul style="list-style-type: none"> • Comme avec tous les produits qui contiennent un affichage numérique, dans de rares cas, lors de la visualisation de certains contenus (par exemple : émissions de télévision, jeux vidéo, DVD), vous pouvez remarquer que le son et l'image sont légèrement désynchronisés. Ce phénomène peut être provoqué par différents facteurs incluant, sans restriction, le traitement vidéo dans le téléviseur, le traitement vidéo dans un système de jeu raccordé et le traitement vidéo ou différents taux de compression utilisés par les radiodiffuseurs dans leur programmation. Vous pouvez essayer une ou plusieurs des suggestions suivantes, qui peuvent aider à réduire l'effet de ce phénomène : <ul style="list-style-type: none"> — Si le téléviseur est raccordé à un récepteur A/V qui a une fonction de retard audio programmable, utiliser cette fonction pour synchroniser le son à l'image. — Si vous constatez ce phénomène que sur certaines chaînes de télévision, veuillez communiquer avec votre télédiffuseur locale, câblodistributeur ou fournisseur satellite pour leur signaler le problème.
<p>Problèmes de son</p>	<ul style="list-style-type: none"> • Vérifiez les branchements de l'antenne et du câble. • La station peut avoir des difficultés de diffusion. Essayez un autre canal. • Le son peut être assourdi. Appuyez sur VOLUME. • Si vous n'entendez aucun son, essayez de régler la fonction MTS au mode Stéréo (page 28). • Si vous ne recevez pas un deuxième programme audio d'une source connue SAP, assurez-vous que la fonction MTS est réglée au mode SAP (page 28). • Si vous entendez de l'audio qui semble « incorrect » pour le programme que vous regardez (comme la musique ou une langue étrangère), le mode SAP peut être en tension. Réglez la fonction MTS au mode stéréo (page 28).
<p>Problèmes de télécommande</p>	<ul style="list-style-type: none"> • Éliminez tous les obstacles entre la télécommande et le téléviseur. • Les piles de la télécommande sont vides. Remplacez les piles (page 22). • Si le téléviseur ne fonctionne toujours pas comme prévu, utilisez la procédure de Réinitialisation des valeurs d'usine par défaut (page 32).

Autres renseignements

Problèmes de réglage de canal

- Le canal peut avoir été effacé de la mémoire des canaux par la fonction de Programmation automatique des canaux. Ajoutez le canal à la mémoire des canaux (page 32).
- Le canal peut être bloqué par la fonction de VERROUILLAGE. Déverrouillez le canal (Option canaux à la page 32).
- Si vous ne parvenez pas à régler des canaux numériques, vérifiez la configuration de l'antenne (entrée de configuration à la page 32). Si vous ne parvenez toujours pas à régler les canaux numériques, effacez tous les canaux de la liste de canaux et reprogrammez les canaux dans la mémoire des canaux (page 32). Si vous ne parvenez toujours pas à régler les canaux numériques, utilisez la procédure de Réinitialisation des valeurs d'usine par défaut (page 32). Reportez-vous également à « Le téléviseur ne répond plus aux commandes » et « Autres renseignements » (page 35).

Problèmes de sous-titrage

- Si le programme ou la vidéo que vous avez sélectionné n'est pas sous-titré, aucun sous-titrage ne s'affichera (page 29).
- Si le texte n'est pas disponible, un rectangle noir peut apparaître. Dans ce cas, désactivez la fonction de sous-titrage (page 29).
- Un signal de sous-titrage peut ne pas s'afficher correctement dans les situations suivantes : a) quand une cassette vidéo a été copiée; b) lorsque la réception du signal est faible, ou c) lorsque le signal de réception n'est pas normal (page 29).

Problèmes de verrouillage de classification (V-Chip)

- Si vous oubliez votre code NIP : Lorsque l'écran de saisie du code NIP est affiché, entrez le code confidentiel commun « 3660 » pour le déverrouiller (page 30).

Aucun fonctionnement de HDMI-CEC

- La fonction HDMI-CEC est disponible pour les appareils compatibles HDMI-CEC.
- Assurez-vous que les câbles HDMI comportant le logo HDMI (**HDMI**) sont utilisés.
- Lorsque l'appareil HDMI-CEC ne fonctionne pas correctement après avoir modifié les paramètres de l'appareil, éteignez votre téléviseur et débranchez le cordon d'alimentation, puis branchez et rallumez-le à nouveau.
- Si plusieurs appareils sont connectés, la fonction HDMI-CEC peut ne pas fonctionner correctement.
- Lisez le manuel d'instructions livré avec l'appareil HDMI-CEC.

Problèmes HDMI

Pour câbles HDMI

- Assurez-vous d'utiliser les câbles HDMI comportant le logo HDMI (**HDMI**)

Problèmes de lecteur média

- Assurez-vous que les appareils sont raccordés correctement.
- Un comportement incorrect peut se produire avec une connexion USB HUB.
- Les fichiers de photos qui ont été traités et modifiés à l'aide du logiciel d'application PC peuvent ne pas être en mesure d'être visionnés.
- Le téléviseur peut choisir un format automatiquement et jouer lorsque le contenu qui supporte deux ou plusieurs formats sont lus.
- Vérifiez que le contenu du dispositif de stockage USB sont des formats compatibles au téléviseur (page 33).

Autres renseignements

Caractéristiques techniques

VT3210LED / VT4210LED

Pour 32 po

ACL	Type	32 po HD Matrice active RVB Résolution en pixels : 0,17025 (H) x 0,51075 (V) mm
	Filtre couleur	Rayure vertical RVB
	Surface en verre	Anti-reflet
	Résolution native	1366 x 768
Zone d'affichage	Balayage complet	697,6845 mm (H) x 392,256 mm (V) 27,47 po (H) x 15,44 po (V) mm
Dimensions	Physique (W) x (H) x (D)	775,5 mm x 512 mm x 198,2 mm 30,53 po x 20,16 po x 7,8 po
Poids	Net	8,1 (TBD) kg (17,9 (TBD) lb)
Réglementation		UL/cUL, FCC-B (Doc-B), BETS-7, ENERGY STAR®, HDMI
Consommation d'énergie	Activée	Max. 120 W (DEL verte)
	Veille	< 1 W (DEL foncée)

Pour 42 po

ACL	Type	42 po FHD Matrice active RVB Résolution en pixels : 0,1615 (H) x 0,4845 (V) mm
	Filtre couleur	Rayure vertical RVB
	Surface en verre	Anti-reflet
	Résolution native	1920 x 1080
Zone d'affichage	Balayage complet	937,24 mm (H) x 523,26 mm (V) 36,9 po (H) x 20,6 po (V) mm
Dimensions	Physique (W) x (H) x (D)	1 006,24 mm x 655,43 mm x 228,23 mm 39,62 po x 13,84 po x 8,99 po
Poids	Net	13,5 (TBD) kg (29,8 (TBD) lb)
Réglementation		UL/cUL, FCC-B (Doc-B), BETS-7, ENERGY STAR®, HDMI
Consommation d'énergie	Activée	Max. 120 W (DEL verte)
	Veille	< 1 W (DEL foncée)

Autres renseignements

Signal d'entrée	RVB	RVB analogique D-sub à 15 broches, Synchronisation séparée.
	RF	NTSC standard ATSC standard (8VSB) Câble numérique (64 QAM, 256 QAM; sans brouillage, non crypté)
	Vidéo	1 Vidéo (Composite) } Entrée AV partagée 1 YPbPr (Composant) } 2 HDMI, 1 VGA
	USB	Visualiseur, format de fichier compatible : JPEG, système de fichiers : FAT16 et FAT32
	Audio	1 mini-stéréo 1 paire de RCA (G/D) stéréo
Compatibilité	PC	640 x 480 @ 60 Hz 800 x 600 @ 60 Hz 1024 x 768 @ 60 Hz 1280 x 768 @ 60 Hz 1360 x 768 @ 60 Hz
Table de résolution	Vidéo (composite)	NTSC
	1 YPbPr (composant)	480i/p @ 60 Hz 720p @ 60 Hz 1080i @ 60 Hz
	HDMI	480i/p @ 60 Hz 720p @ 60 Hz 1080i @ 60 Hz 1080p @ 60 Hz / 24 Hz
Sortie de haut-parleurs		10 W + 10 W
Sortie audio		1 SPDIF
Alimentation	Tension	120 VCA, 60 Hz
Conditions d'utilisation	Température	32 °F à - 95 °F (0 °C à - 35 °C)
	Humidité	20 % à 80 % (aucune condensation d'humidité)
	Altitude	0 à 6562 pieds (0 à 2000 mètres)
Conditions d'entreposage	Température	32 °F à + 140 °C (0 °C à + 60°C)
	Humidité	5% à 90% (aucune condensation)
	Altitude	Livraison (hors fonction) : 0 à 40 000 pieds (0 à 12 000 mètres).
Avertissement : Ne réglez pas la carte graphique de votre ordinateur en dépassant ces taux de rafraîchissement car cela pourrait causer des dommages permanents à la télévision à DEL.		

Remarque : Les caractéristiques techniques de l'appareil sont sujettes à modification sans préavis.

Autres renseignements

Assistance clientèle

Pour l'assistance technique ou les services sur le produit, voir le tableau ci-dessous ou contactez votre vendeur.

Remarque : Vous aurez besoin du numéro de série du produit.

Pays/ Région	Site Web	T = Téléphone F = FAX	Email
États-Unis	www.viewsonic.com	T (hors frais de douane)= 1-800-688-6688 T (frais de douane)= 1-424-233-2530 F= 1-909-468-3757	service.us@viewsonic.com
Canada	www.viewsonic.com	T (hors frais de douane)= 1-866-463-4775 T (frais de douane)= 1-424-233-2533 F= 1-909-468-3757	service.ca@viewsonic.com

Autres renseignements

Garantie limitée TV LCD ViewSonic®

Couverture de la garantie :

ViewSonic garantit que ses produits sont exempts de vices de fabrication ou de malfaçon pendant toute la durée de la garantie. Si un produit présente un défaut matériel ou de malfaçon pendant cette période, ViewSonic devra, à sa discrétion, réparer le produit ou le remplacer par un produit similaire. Le produit de remplacement ou les pièces détachées utilisées pour la réparation peuvent inclure des éléments recyclés ou remis en état.

Durée de la garantie :

Les téléviseurs LCD ViewSonic sont garantis pour une durée de 1 an pour toutes les pièces sauf le tube cathodique et de 1 an pour la main d'oeuvre à partir de la date d'achat du premier client.

Protection de la garantie :

La présente garantie vaut uniquement pour le premier acquéreur.

Exclusions de la garantie :

1. Tout produit sur lequel le numéro de série a été effacé, modifié ou retiré.
2. Les dommages, détériorations ou dysfonctionnements dus à :
 - a. Un accident, une mauvaise utilisation, une négligence, un incendie, des dégâts des eaux, la foudre ou toute autre catastrophe naturelle, ou résultant d'une modification non autorisée du produit ou de la non-observation des instructions fournies avec l'équipement.
 - b. Des réparations ou tentatives de réparation effectuées par du personnel non agréé par ViewSonic.
 - c. Tout dommage provoqué par le transport.
 - d. Un déplacement ou une installation non conforme du produit.
 - e. Toutes causes externes au produit, telles que des fluctuations électriques ou une panne de courant.
 - f. L'utilisation de fournitures ou de pièces qui ne correspondent pas aux spécifications ViewSonic.
 - g. L'usure normale.
 - h. Toute autre cause qui ne peut pas être imputée à une défectuosité du produit.
3. Tout produit affichant un état connu comme "image brûlée" qui produit une image fixe affichée à l'écran pour une période prolongée.
4. Les frais des services d'enlèvement, d'installation et de configuration.
5. Lors de la fixation murale, vous devez prendre compte de ce qui suit :
 - a. Les accessoires attachés au produit sont applicables pour ce produit uniquement.
 - b. Lorsque le produit a été fixé au mur, les trous et les vis de fixations demeureront dans le corps du mur.
 - c. La face du mur peut se décolorer lorsque ce produit a été monté au mur pendant une longue période.

Assistance :

1. Pour obtenir des informations sur le service dans le cadre de la garantie, veuillez contacter le Support clientèle de ViewSonic (référez-vous à la page Support Clientèle). Vous devrez fournir le numéro de série de votre produit.
2. Pour bénéficier du droit à la garantie, il vous sera nécessaire de fournir (a) le bon d'achat originale daté, (b) votre nom, (c) votre adresse, (d) la description du problème rencontré et (e) le numéro de série du produit.
3. Veuillez rapporter ou envoyer le matériel (frais de port payés) dans son emballage d'origine à votre centre de maintenance agréé par ViewSonic ou à ViewSonic.
4. Pour obtenir toute autre information complémentaire ou connaître les coordonnées du centre de maintenance ViewSonic le plus proche, contactez ViewSonic.

Limitation des garanties implicites :

Il n'existe aucune garantie, expresse ou implicite, qui s'étende au-delà des descriptions contenues dans le présent document, y compris la garantie implicite de commercialisation et d'adaptation à un usage particulier.

Exclusion des dommages :

La responsabilité de ViewSonic se limite au coût de réparation ou de remplacement du produit. La société ViewSonic ne pourra pas être tenue responsable :

1. Des dommages causés à d'autres biens en raison d'un défaut du produit, les dommages résultant d'une gêne, de l'impossibilité d'utiliser le produit, d'un manque à gagner, d'une perte de temps, d'opportunités commerciales ou de clientèle, d'impact sur des relations commerciales ou toute autre nuisance commerciale, même si elle est notifiée de l'éventualité de tels dommages.
2. De tout dommage direct, indirect ou autre.
3. Toute réclamation effectuée auprès du client par un tiers.

Effet de la loi des États :

La présente garantie vous accorde des droits juridiques spécifiques, mais vous pouvez également jouir d'autres droits qui varient en fonction de la législation de chaque pays. Certains pays n'autorisent pas les limites sur les garanties implicites et/ou n'admettent pas l'exclusion de dommages intérêts directs ou indirects. De ce fait, les exclusions énoncées ci-dessus peuvent ne pas être applicables dans votre cas.

Ventes hors États-Unis et Canada :

Pour plus d'informations concernant la garantie et les services proposés pour les produits ViewSonic vendus en dehors des États-Unis ou du Canada, veuillez contacter ViewSonic ou votre revendeur ViewSonic agréé.

La période de garantie pour ce produit en Chine continentale (Hong Kong, Macao et Taiwan exclus) est sujette aux termes et conditions de la Carte de garantie d'entretien.



ViewSonic®