

# ViewSonic®

**N3290w**

**LCD TV**

- **User Guide**
- **Guide de l'utilisateur**
- **Guía del usuario**

IMPORTANT: Please read this User Guide to obtain important information on installing and using your product in a safe manner, as well as registering your product for future service. Warranty information contained in this User Guide will describe your limited coverage from ViewSonic Corporation, which is also found on our web site at <http://www.viewsonic.com> in English, or in specific languages using the Regional selection box in the upper right corner of our website.

"Antes de operar su equipo lea cuidadosamente las instrucciones en este manual"



**ViewSonic®**

**Model No. : VS12120-1M**

Cher client ViewSonic,  
Félicitations pour l'achat de votre écran TV ViewSonic. Pour profiter pleinement de votre TV, veuillez lire ces instructions avant l'utilisation.

Si vous avez besoin d'aide, veuillez contacter l'équipe de service ViewSonic sur <http://www.viewsonic.com> ou appeler notre équipe de service: États-Unis 1-800-688-6688, Canada 1-866-463-4775.

Pour acheter ou vous renseigner sur les accessoires et les services d'installation de votre TV, veuillez consulter le site [www.viewsonic.com](http://www.viewsonic.com) ou appeler: États-Unis 1-800-688-6688, Canada 1-866-463-4775.

**Important! Conservez la boîte et l'emballage originaux, ils vous seront utiles en cas de transport futur.**  
Nous vous recommandons d'enregistrer votre TV sur internet sur: [www.viewsonic.com](http://www.viewsonic.com)

## Enregistrement du produit

Pour répondre à vos besoins à venir, et pour recevoir les informations supplémentaires sur le produit au fur et à mesure de leur disponibilité, veuillez enregistrer votre produit par Internet à : [www.viewsonic.com](http://www.viewsonic.com)

<b>Pour votre information</b>	
<b>Nom du produit:</b>	<b>N3290w ViewSonic LCD TV</b>
<b>Numéro du modèle:</b>	<b>VS12120-1M</b>
<b>Numéro de document:</b>	<b>N3290w-1M_UG_FRN Rev. 1A 03-17-08</b>
<b>Numéro de série:</b>	_____
<b>Date d'achat:</b>	_____

### Élimination du produit en fin de vie

ViewSonic prend à cœur la préservation de notre environnement. Veuillez éliminer correctement ce produit quand il atteint la fin de sa durée de vie utile. Votre compagnie locale de traitement des déchets peut vous donner des informations sur la manière d'éliminer correctement ce produit. La lampe de ce produit contient du mercure. Veuillez l'éliminer correctement conformément aux lois sur l'environnement de votre région.

## Assistance clientèle

Pour l'assistance technique ou les services sur le produit, voir le tableau ci-dessous ou contactez votre vendeur.

**Remarque :** Vous aurez besoin du numéro de série du produit.

<b>Pays/Région</b>	<b>Site Web</b>	<b>T= Téléphone F= Fax</b>	<b>Email</b>
États-Unis	<a href="http://www.viewsonic.com">www.viewsonic.com</a>	T (Péage-Libre) = 1-800-688-6688 T (Péage) = 1-424-233-2530 F = 1-909-468-1202	<a href="mailto:service.us@viewsonic.com">service.us@viewsonic.com</a>
Canada	<a href="http://www.viewsonic.com">www.viewsonic.com</a>	T (Péage-Libre) = 1-866-463-4775 T (Péage) = 1-424-233-2533 F = 1-909-468-1202	<a href="mailto:service.ca@viewsonic.com">service.ca@viewsonic.com</a>

Renta y Datos, 29 SUR 721, COL. LA PAZ, 72160 PUEBLA, PUE. Tel: 01.222.891.55.77 CON 10 LINEAS  
Electroser, Av Reforma No. 403Gx39 y 41, 97000 Mérida, Yucatán. Tel: 01.999.925.19.16  
D'autres endroits satisfont se rapportent à <http://www.viewsonic.com/la/soporte/index.htm#Mexico>

<b>Contact Information for Sales &amp; Authorized Service (Centro Autorizado de Servicio) within Mexico:</b>	
<b>Name, address, of manufacturer and importers:</b> México, Av. de la Palma #8 Piso 2 Despacho 203, Corporativo Interpalmas, Col. San Fernando Huixquilucan, Estado de México Tel: (55) 3605-1099 <a href="http://www.viewsonic.com/la/soporte/index.htm">http://www.viewsonic.com/la/soporte/index.htm</a>	
<b>NÚMERO GRATIS DE ASISTENCIA TÉCNICA PARA TODO MÉXICO: 001.866.823.2004</b>	
<b>Hermosillo:</b> Distribuciones y Servicios Computacionales SA de CV. Calle Juarez 284 local 2 Col. Bugambilias C.P: 83140 Tel: 01-66-22-14-9005 E-Mail: disc2@hmo.megared.net.mx	<b>Villahermosa:</b> Compumantenimientos Garantizados, S.A. de C.V. AV. GREGORIO MENDEZ #1504 COL, FLORIDA C.P. 86040 Tel: 01 (993) 3 52 00 47 / 3 52 20 09 E-Mail: compumantenimientos@prodigy.net.mx
<b>Puebla, Pue. (Matriz):</b> RENTA Y DATOS, S.A. DE C.V. Domicilio: 29 SUR 721 COL. LA PAZ 72160 PUEBLA, PUE. Tel: 01(52).222.891.55.77 CON 10 LINEAS E-Mail: datos@puebla.megared.net.mx	<b>Veracruz, Ver.:</b> CONEXION Y DESARROLLO, S.A DE C.V. Av. Americas # 419 ENTRE PINZÓN Y ALVARADO Fracc. Reforma C.P. 91919 Tel: 01-22-91-00-31-67 E-Mail: gacosta@qplus.com.mx
<b>Chihuahua</b> Soluciones Globales en Computación C. Magisterio # 3321 Col. Magisterial Chihuahua, Chih. Tel: 4136954 E-Mail: Cefeo@soluglobales.com	<b>Cuernavaca</b> Compusupport de Cuernavaca SA de CV Francisco Leyva # 178 Col. Miguel Hidalgo C.P. 62040, Cuernavaca Morelos Tel: 01 777 3180579 / 01 777 3124014 E-Mail: aquevedo@compusupportcva.com
<b>Distrito Federal:</b> QPLUS, S.A. de C.V. Av. Coyoacán 931 Col. Del Valle 03100, México, D.F. Tel: 01(52)55-50-00-27-35 E-Mail : gacosta@qplus.com.mx	<b>Guadalajara, Jal.:</b> SERVICRECE, S.A. de C.V. Av. Niños Héroes # 2281 Col. Arcos Sur, Sector Juárez 44170, Guadalajara, Jalisco Tel: 01(52)33-36-15-15-43 E-Mail: mmiranda@servicrece.com
<b>Guerrero Acapulco</b> GS Computación (Grupo Sesicomp) Progreso #6-A, Colo Centro 39300 Acapulco, Guerrero Tel: 744-48-32627	<b>Monterrey:</b> Global Product Services Mar Caribe # 1987, Esquina con Golfo Pérsico Fracc. Bernardo Reyes, CP 64280 Monterrey N.L. México Tel: 8129-5103 E-Mail: aydeem@gpsl.com.mx
<b>MERIDA:</b> ELECTROSER Av Reforma No. 403Gx39 y 41 Mérida, Yucatán, México CP97000 Tel: (52) 999-925-1916 E-Mail: rrrb@sureste.com	<b>Oaxaca, Oax.:</b> CENTRO DE DISTRIBUCION Y SERVICIO, S.A. de C.V. Murguía # 708 P.A., Col. Centro, 68000, Oaxaca Tel: 01(52)95-15-15-22-22 Fax: 01(52)95-15-13-67-00 E-Mail. gpotai2001@hotmail.com
<b>Tijuana:</b> STD Av Ferrocarril Sonora #3780 L-C Col 20 de Noviembre Tijuana, Mexico	<b>FOR USA SUPPORT:</b> ViewSonic Corporation 381 Brea Canyon Road, Walnut, CA. 91789 USA Tel: 800-688-6688 (English); 866-323-8056 (Spanish); Fax: 1-800-685-7276 E-Mail: <a href="http://www.viewsonic.com">http://www.viewsonic.com</a>

## Attention

Utilisez les TV ViewSonic suivantes uniquement avec le kit de montage mural suivant.

	TV ViewSonic Modèle No.
	N3290w
Kit de montage mural ViewSonic modèle	WMK-13

L'utilisation d'un autre kit de montage mural peut causer l'instabilité et possiblement provoquer des blessures.

Pour trouver le montage parfait pour les N3290w, veuillez consulter [www.viewsonic.com](http://www.viewsonic.com) ou appeler notre équipe de service: États-Unis 1-800-688-6688, Canada 1-866-463-4775

## Informations de copyright

Copyright © ViewSonic® Corporation, 2008. Tous droits réservés.

ViewSonic, le logo à trois oiseaux, OnView, ViewMatch, et ViewMeter sont des marques déposées de ViewSonic Corporation.

ENERGY STAR® est une marque déposée par la commission américaine pour la protection de l'environnement (EPA, Environment Protection Agency). En tant que partenaire d'ENERGY STAR®, ViewSonic Corporation déclare que ce produit respecte les directives ENERGY STAR® d'économie d'énergie.

Exclusion de responsabilité: ViewSonic Corporation n'est pas responsable des erreurs techniques ou éditoriales ou des omissions contenues dans ce document; ni des dommages accessoires ou consécutifs résultant de la livraison de ce matériel, ou des performances ou de l'utilisation de ce produit.

Pour continuer à améliorer ce produit, ViewSonic Corporation se réserve le droit de modifier les spécifications de ce produit sans avertissement. Les informations contenues dans ce document peuvent être modifiées sans avertissement.

Aucun extrait de ce document ne peut être copié, reproduit, ou transmis par quelque moyen ou dans quelque but que ce soit, sans l'autorisation écrite préalable de ViewSonic Corporation.



Fabriqué sous licence de Dolby Laboratories.

Le terme "Dolby" et le sigle double D sont des marques commerciales de Dolby Laboratories.

# Informations de conformité

## Déclaration FCC

Cet appareil est conforme à l'article 15 des Règlements FCC. Son fonctionnement est sujet aux deux conditions suivantes: (1) Cet appareil ne doit pas provoquer d'interférences néfastes, et (2) cet appareil doit accepter toutes les interférences reçues, y compris celles pouvant provoquer un fonctionnement indésirable.

Cet équipement a été testé et déclaré conforme aux limites d'un dispositif numérique de la classe B, conformément à la partie 15 des règles de la FCC. Ces limites sont conçues pour fournir une protection raisonnable contre les interférences nocives dans une installation résidentielle. Cet équipement produit, utilise et peut émettre une énergie à fréquence radio et s'

il n'est pas installé et utilisé conformément aux instructions, peut provoquer des interférences nocives aux communications radio. Cependant, il n'y a aucune garantie que les interférences ne se produiront pas dans une installation particulière. Si cet équipement provoque des interférences nocives à la réception radio ou TV qu'il est possible de déterminer en mettant l'équipement en marche ou à l'arrêt, l'utilisateur est encouragé à essayer de rectifier les interférences en adoptant au moins l'une des mesures suivantes :

- Réorienter ou déplacer l'antenne réceptrice.
- Augmenter la distance entre l'équipement et le récepteur.
- Brancher l'équipement sur une prise appartenant à un circuit autre que celui sur lequel est branché le récepteur.
- Consulter le distributeur ou un technicien radio/TV qualifié.

**Avertissement:** Vous êtes averti que des changements ou des modifications non expressément approuvés par la partie responsable de la vérification de la conformité peuvent annuler votre droit à faire fonctionner l'équipement.

## Les indications qui suivent sont destinées uniquement aux Etats membres de l'Union Européenne:

Le symbole indiqué à droite est conforme à la directive européenne 2002/96/CE relative aux déchets d'équipements électriques et électroniques (WEEE).

Les produits qui portent ce symbole ne doivent pas être traités comme des déchets conventionnels; ils devront être traités conformément aux systèmes de récupération appropriés, conformément à la réglementation du pays ou de la zone où la mise au déchet a lieu.



# Déclaration de conformité RoHS (LSDEEE)

Ce produit a été conçu et fabriqué dans le respect de la directive 2002/95/EC du Parlement Européen et du Conseil relative à la limitation de l'utilisation de certaines substances dangereuses dans les équipements électriques et électroniques (Directive RoHS - LSDEEE) et il est déclaré respecter les valeurs de concentration maximum définies par le Comité technique d'adaptation (TAC) européen, qui sont les suivantes:

Substance	Concentration maximale proposée	Concentration réelle
Plomb (Pb)	0,1%	< 0,1%
Mercure (Hg)	0,1%	< 0,1%
Cadmium (Cd)	0,01%	< 0,01%
Chrome hexavalent (Cr <sup>6+</sup> )	0,1%	< 0,1%
Polybromobiphényle (PBB)	0,1%	< 0,1%
Polybromodiphénylséthers (PBDE)	0,1%	< 0,1%

Certains composants de produits mentionnés ci-dessus ne sont pas soumis à ces limitations, conformément aux dispositions de l'Annexe de la Directive RoHS (LSDEEE). Il s'agit des composants suivants:

Exemples de composants exemptés:

1. Le mercure contenu dans les lampes fluorescentes compactes ne dépassant pas 5 mg par lampe ainsi que dans les lampes non spécifiées dans l'Annexe de la Directive RoHS (LSDEEE).
2. Le plomb dans le verre des tubes cathodiques, les composants électroniques, les tubes fluorescents et les composants électroniques en céramique (p.ex. les dispositifs piézo-lectriques).
3. Le plomb dans les soudures à haute température de fusion (c'est-à-dire les alliages à base de plomb contenant 85% ou plus de plomb en poids).
4. Le plomb en tant qu'élément d'alliage dans l'acier contenant jusqu'à 0,35 % de plomb en poids, dans l'aluminium contenant jusqu'à 0,4 % de plomb en poids et dans les alliages de cuivre contenant jusqu'à 4 % de plomb en poids.

# Table des matières

Enregistrement du produit .....	i
Assistance clientèle .....	i
Attention.....	iii
Informations de copyright .....	iii
Informations de conformité .....	iv
Déclaration de conformité RoHS (LSDEEE).....	v
Avertissement et Notification.....	1
Instructions de sécurité importantes.....	2
<b>Pour commencer</b>	
Liste des caractéristiques .....	7
Contenu de l'emballage .....	7
Installation du téléviseur LCD .....	8
Installation du support .....	8
Dépose du support.....	8
Fixation du téléviseur LCD ViewSonic au mur .....	9
Spécifications du kit de montage mural (VESA).....	10
Vue avant du produit.....	11
Vue arrière du produit.....	12
Vue latérale du produit.....	13
Branchement du téléviseur LCD .....	15
Système par câble ou par antenne VHF/UHF .....	15
Système par câble et par antenne VHF/UHF .....	15
Boîtier câble HD/ Boîtier satellite HD .....	15
Ordinateur personnel .....	17
Autre équipement.....	18
<b>Utilisation des fonctions du téléviseur</b>	
Télécommande et commandes du téléviseur .....	19
Insertion des piles dans la télécommande .....	19
Programmation de votre boîtier câble ou satellite .....	19
Télécommande et commandes du téléviseur.....	20
Fonctionnement.....	22
<b>Autres informations</b>	
Nettoyer le téléviseur LCD.....	28
Programmation de votre boîtier câble ou satellite .....	28
Dépannage .....	29
Spécifications .....	31
Garantie limitée.....	32
Index .....	33

## AVERTISSEMENT

N'exposez pas cette TV à la pluie ou à l'humidité. Cela peut augmenter les risques d'incendie ou d'électrocution.

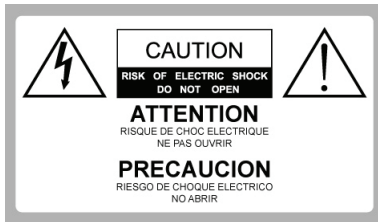

Tension dangereuse: le symbole de l'éclair à tête de flèche dans un triangle sert à avertir l'utilisateur de la présence d'une tension dangereuse à l'intérieur du produit qui est d'un niveau suffisant pour constituer un risque d'électrocution.



Instruction: le point d'exclamation dans un triangle équilatéral sert à avertir l'utilisateur de la présence d'importantes instructions de fonctionnement ou d'entretien dans la documentation accompagnant l'appareil.

La TV ne doit pas être exposée aux éclaboussures. Ne posez pas d'objets remplis de liquide, comme les vases, sur la TV.

## ATTENTION

Afin d'éviter les électrocutions, n'utilisez pas cette prise polarisée CA avec un cordon de rallonge, un prolongateur ou une autre prise de sortie à moins que les broches ne soient entièrement insérées de manière à empêcher leur exposition.

## Déclaration de conformité

Appellation: ViewSonic  
Modèle: N1930w/N2230w  
Partie responsable: ViewSonic Corporation  
Adresse : 381 Brea Canyon Road, Walnut, CA. 91789 USA  
Numéro de téléphone : 800-688-6688

Cet appareil est conforme avec la partie 15 de la réglementation FCC. Son utilisation est soumise aux deux conditions suivantes : 1) Cet appareil ne doit pas causer d'interférences nuisibles, et 2) cet appareil doit accepter les interférences reçues, y compris les interférences qui peuvent causer un fonctionnement indésirable.

## NOTIFICATION

Cet appareil a été testé et trouvé conforme aux limitations des appareils numériques de Classe B, conformément à la Partie 15 de la réglementation FCC. Ces limitations sont destinées à fournir une protection raisonnable contre les interférences nuisibles dans les installations résidentielles. Cet appareil génère, utilise et peut irradier de l'énergie de radiofréquence, et, s'il n'est pas installé conformément aux instructions, peut causer des interférences nuisibles aux radiocommunications.

Cependant, il n'est pas garanti qu'aucune interférence ne se produise sur une installation donnée. Si cet équipement produit des interférences nuisibles à la réception radio ou télévision, ce qui peut être déterminé en allumant et en éteignant l'appareil, l'utilisateur est encouragé à essayer de corriger l'interférence par l'une des mesures suivantes:

- ◇ Réorientez ou repositionnez l'antenne de réception.
- ◇ Augmentez la séparation entre l'appareil et le récepteur.
- ◇ Reliez l'appareil à une prise située sur un circuit différent de celui auquel est relié le récepteur.
- ◇ Consultez le vendeur ou un technicien /TV expérimenté.

Conformément à la réglementation FCC, soyez conscient du fait que tout changement ou modification non expressément approuvés dans ce manuel annulera votre droit à utiliser cet appareil.

## Sécurité

- ◇ Utilisez la TV uniquement sur du 120 – 240 V CA.
- ◇ Utilisez le cordon d'alimentation CA spécifié par ViewSonic et adapté à la tension de l'endroit dans lequel vous utilisez le produit.
- ◇ La prise est conçue, à des fins de sécurité, pour s'adapter uniquement dans une prise murale et d'une seule manière. Si vous n'arrivez pas à insérer complètement la prise dans la prise murale, contactez votre vendeur.
- ◇ Si des objets liquides ou solides tombent à l'intérieur du boîtier, arrêtez l'utilisation, débranchez immédiatement la TV et faites la vérifier par un technicien qualifié.

- ◇ Si vous n'utilisez pas la TV pendant une longue période, débranchez-la en tirant sur la prise et non en tirant sur le cordon.
- ◇ Pour plus de détails concernant les précautions de sécurité, consultez les "Instructions de sécurité importantes" à la page 3.

## Installation

- ◇ La TV doit être installée à proximité d'une prise de sortie accessible.
- ◇ Afin d'éviter la surchauffe, ne bloquez pas les ouvertures d'aération.
- ◇ N'installez pas la TV dans un endroit chaud ou humide, ou dans un endroit sujet à une poussière excessive ou à des vibrations mécaniques.
- ◇ Evitez d'utiliser la TV à une température inférieure à 41°F (5°C).
- ◇ Lorsque la TV est transportée directement d'un endroit froid à un endroit chaud, ou si la température de la pièce change soudain, l'image peut devenir floue ou les couleurs peuvent s'affadir à cause de la condensation de l'humidité. Dans ce cas, patientez quelques heures avant d'allumer la TV, afin de laisser l'humidité s'évaporer.
- ◇ Pour garantir la meilleure qualité d'image, n'exposez pas l'écran directement à la lumière artificielle ou à la lumière du soleil. Nous vous recommandons d'utiliser un éclairage local dirigé vers le bas depuis le plafond ou de couvrir la fenêtre qui fait face à l'écran avec un rideau opaque. Il vaut mieux que la TV soit installée dans une pièce ou les murs et le sol ne sont pas composés de matériaux réflecteurs.

## Aux clients

Pour installer la TV spécifiée, un niveau d'expertise suffisant est requis. Assurez-vous de contracter l'installation avec le vendeur ViewSonic ou avec un entrepreneur agréé et d'être suffisamment attentif durant l'installation.

## Remarque

Cette télévision comporte un démodulateur QAM, qui devrait vous permettre de recevoir les programmes de télévision de câble numérique non brouillés à travers un service d'abonnement à un fournisseur de service de câble. Le type de programmes et de signal fournis par votre fournisseur de service de câble affectera la disponibilité des programmes de télévision de câble numérique dans votre zone.

## Informations sur la marque

Macintosh est une marque déposée de Apple Inc., enregistrée aux Etats-Unis et dans d'autres pays.

HDMI, le logo HDMI et l'Interface Multimédia de Haute Définition (High-Definition Multimedia Interface) sont des marques déposées par Dolby Laboratories.



Blu-ray Disc est une marque déposée.

Adobe est une marque déposée de Adobe Systems Incorporated aux Etats-Unis et/ou dans les autres pays.

Contactez l'équipe de service ViewSonic sur: <http://www.ViewSonic.com> ou appelez notre équipe de service: États-Unis 1-800-688-6688, Canada 1-866-463-4775



# Instructions de sécurité importantes

- 1) Lisez ces instructions en entier avant d'utiliser l'appareil.
- 2) Conservez ces instructions en lieu sûr.
- 3) Prêtez attention à tous les avertissements.
- 4) Suivez toutes les instructions.
- 5) N'utilisez pas cet appareil près de l'eau.
- 6) Nettoyez-le avec un chiffon propre et sec.
- 7) Ne bloquez aucune des ouvertures d'aération.  
Installez l'appareil conformément aux instructions du fabricant.
- 8) N'installez pas l'appareil près de sources de chaleur comme les radiateurs, les registres de chaleur, les fourneaux, ou d'autres appareils (y compris les amplificateurs) qui produisent de la chaleur. 
- 9) N'essayez pas de contourner les dispositifs de sécurité des prises polarisées ou mises à la terre. Une prise polarisée a deux broches, avec l'une plus grande que l'autre. Une prise mise à la terre a deux broches et une troisième de mise à la terre. La broche large et la troisième broche servent à garantir votre sécurité. Si la prise fournie ne s'adapte pas dans votre prise de sortie, consultez un électricien pour le remplacement de la prise de sortie.
- 10) Evitez que le cordon d'alimentation ne soit écrasé ou pincé, en particulier au niveau de la prise, de la prise de courant, et au point de sortie du cordon de l'appareil. Assurez-vous que la prise de sortie est située près de l'appareil de façon à être accessible.
- 11) Utilisez uniquement les équipements/accessoires spécifiés par le fabricant.
- 12) Utilisez l'appareil uniquement avec le chariot, le support, ou la table spécifiés par le fabricant, ou vendu avec l'appareil. Lorsque vous utilisez un chariot, faites attention lorsque vous déplacez le chariot avec la télé dessus pour éviter d'être blessé par la chute accidentelle du produit. 
- 13) Débranchez cet appareil lorsqu'il doit rester inutilisé pendant une longue période.
- 14) Consultez un personnel qualifié pour effectuer les réparations. Il faut réparer l'appareil lorsqu'il a été endommagé de quelque manière que ce soit, par exemple si le cordon d'alimentation est abîmé, si de l'eau a été renversée dessus, si un autre objet est tombé dans l'appareil, si l'appareil a été exposé à la pluie ou à l'humidité, s'il est tombé ou s'il ne fonctionne pas normalement.

## UTILISATION

### Cordon d'alimentation CA

Respectez les directives suivantes avant de protéger le cordon d'alimentation CA contre les dégradations. Si le cordon d'alimentation CA est endommagé, cela peut provoquer un incendie ou une électrocution. Arrêtez de l'utiliser et demandez à votre vendeur ou au centre de service ViewSonic de le changer.

◇ Ne placez pas la TV là où le cordon d'alimentation est sujet à l'usure ou aux abus.

◇ Ne pincez ni courbez ou pliez le cordon de manière excessive.

Le noyau du fil peut être dénudé ou coupé, ce qui provoquera un court-circuit pouvant résulter en incendie ou électrocution.

◇ Ne modifiez ni n'endommagez le cordon d'alimentation.

◇ Evitez que le cordon d'alimentation ne soit foulé ou écrasé.

◇ Ne déplacez pas la TV quand le cordon d'alimentation est branché.

◇ Tenez le cordon d'alimentation à distance des sources de chaleur.

◇ Lorsque vous débranchez le cordon d'alimentation CA, débranchez-le en premier de la prise murale.

◇ Lorsque vous débranchez le cordon d'alimentation, attrapez la prise au lieu de tirer sur le cordon d'alimentation.

◇ Utilisez uniquement un cordon d'alimentation CA ViewSonic, et non d'une autre marque.

◇ N'utilisez pas le cordon d'alimentation CA fourni avec d'autres appareils.



### Prise murale

Le poste TV avec un cordon d'alimentation CA trois fils mis à la terre doit être branché à une prise de sortie avec une protection de mise à la terre. 

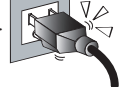
N'utilisez pas une prise de courant inadaptée. Insérez la prise entièrement dans la prise de sortie. Ne l'utilisez pas si elle a du jeu. Sinon vous pourriez créer des décharges disruptives et provoquer un incendie. 

Pour changer la prise, contactez votre électricien.

### Câblage

Pour votre sécurité, assurez-vous de débrancher le cordon d'alimentation CA lorsque vous reliez des câbles.

Faites attention et ne vous prenez pas les pieds dans les câbles. Cela pourrait endommager le poste TV.

### Electrocutions

Ne touchez pas le cordon d'alimentation CA ou la TV avec les mains mouillées.

Vous pourriez vous électrocuter si vous (dé)branchez le cordon d'alimentation CA de la TV avec les mains mouillées. 

### Foudre

Pendant les orages, débranchez la TV de la prise murale et débranchez l'antenne afin d'éviter qu'elles ne soient endommagées.

## Lorsque la TV n'est pas utilisée

Si le poste TV doit rester inutilisé pendant de longues périodes, il doit être débranché de la prise de sortie CA afin d'éviter les surtensions de ligne. Le poste TV n'est pas déconnecté de la source d'alimentation CA quand il est simplement éteint. Pour déconnecter entièrement le poste TV, débranchez la prise de la prise de sortie CA.

## Surcharge

Ce poste TV est conçu pour fonctionner sur une source d'alimentation de 120 - 240 V CA uniquement. De trop nombreux appareils reliés sur la même sortie de courant CA, peuvent provoquer un incendie ou une électrocution.



## Équipement optionnel

Si vous installez un équipement optionnel, conservez un espace entre l'équipement optionnel et le poste TV. Une distorsion de l'image et des bruits anormaux peuvent survenir si le poste TV est trop proche d'un appareil émettant des ondes électromagnétiques.

## Petits accessoires

Gardez les petits accessoires dans un lieu sûr hors de la portée des enfants.

## ANTENNES

### Mise à la terre de l'antenne extérieure

Si vous installez une antenne extérieure, suivez les précautions ci-dessous. N'installez pas de système d'antenne extérieure près ou au dessus des lignes de courant, des lumières électriques ou des circuits de courant, ou là où elle pourrait entrer en contact avec de telles lignes ou circuits.

LORS DE L'INSTALLATION D'UNE ANTENNE EXTERIEURE, FAITES EXTREMEMENT ATTENTION A NE PAS TOUCHER DE LIGNES OU CIRCUITS DE COURANT, CAR CELA VOUS SERAIT FATAL A COUP SUR.

Assurez-vous que le système de l'antenne est mis à la terre de façon à ce qu'il soit protégé contre la surtension et les accumulations de charge statique.

La section 810 du Code ElectriqueNational (NEC) des Etats-Unis et la section 54 du Code Electrique Canadien du Canada fournissent des informations concernant la mise à la terre du mât et de la structure de support, la mise à la terre du fil d'entrée sur un dispositif de déchargement de l'antenne, la taille des conducteurs de mise à la terre, l'emplacement du dispositif de décharge de l'antenne, la connexion aux électrodes de mise à la terre, et les conditions pour les électrodes de mise à la terre.

## Mise à la terre de l'antenne en conformité avec la norme ANS/NFPA 70 du Code Electrique National

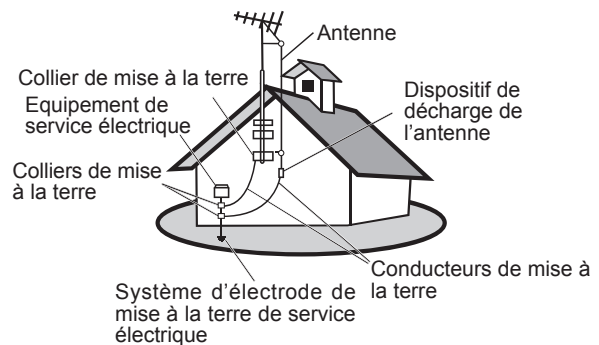

NEC: Code Electrique National

## BATTERIES

- ◇ Ne jetez pas les batteries au feu.
- ◇ Ne désassemblez pas les batteries, ni ne les surchauffez ou les court-circuituez.
- ◇ Une batterie mal remplacée peut créer un risque d'explosion. Remplacez uniquement avec des batteries de type identique ou équivalent.

## Élimination des batteries usagées

Afin de préserver notre environnement, éliminez les batteries usagées conformément aux lois ou réglementations locales.

## NETTOYAGE

### Nettoyage de la prise de courant CA

Débranchez la prise de courant CA et nettoyez-la régulièrement. Si la prise est couverte de poussière ou de moisissure, son isolation s'en trouvera détériorée et il pourra en résulter un incendie.

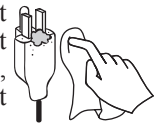

### Nettoyage de la surface de l'écran/ du boîtier du poste TV

Lors du nettoyage de cette TV, débranchez le cordon d'alimentation CA. Sinon, vous risqueriez de vous électrocuter. Utilisez un chiffon doux et sec pour nettoyer le boîtier de la TV. Pour retirer la poussière de l'écran, essuyez-le doucement avec un chiffon sec. Vous pourrez enlever les taches résistantes avec un chiffon légèrement humidifié dans une solution de savon doux et d'eau chaude. N'utilisez jamais de puissants solvants comme les diluants ou l'essence. Si vous utilisez un chiffon prétraité chimiquement, suivez les instructions figurant sur le paquet du produit. De la poussière peut s'accumuler sur les ouvertures d'aération. Pour garantir une bonne ventilation, nous vous recommandons d'enlever la poussière régulièrement (une fois par mois), en utilisant un aspirateur, avec le téléviseur LCD éteint.



Contactez l'équipe de service ViewSonic sur: <http://www.ViewSonic.com> ou appelez notre équipe de service: États-Unis 1-800-688-6688, Canada 1-866-463-4775

## INFLUENCE MAGNETIQUE

Cette TV contient un puissant aimant dans le haut-parleur qui génère un champ magnétique. Tenez tout objet sensible aux champs magnétiques à distance du haut-parleur.

## SON

Si vous entendez des sons de claquement ou d'éclatement venir de la TV de façon continue ou fréquente quand la TV fonctionne, débranchez la TV et consultez votre vendeur ou un technicien. Il est normal pour certaines TV de produire de tels bruits de façon occasionnelle, en particulier lorsque vous l'allumez ou que vous l'éteignez.



## TRANSPORT DE LA TV

### Transportez la TV de la manière décrite

Pour éviter que la TV ne tombe et ne vous blesse, suivez les directives suivantes :

- ◇ Débranchez tous les câbles avant de transporter la TV.
- ◇ Le transport des grandes TV requiert la participation d'au moins deux ou trois personnes.
- ◇ Lorsque vous transportez la TV, placez vos mains de la manière indiquée sur l'illustration et tenez-la fermement. N'appuyez pas sur le panneau LCD et le cadre autour de l'écran.
- ◇ Lorsque vous transportez la TV, ne la cognez pas, ni ne lui faites subir de vibrations ou une force excessive.
- ◇ Lorsque vous soulevez ou que vous déplacez la TV, tenez-la fermement par le dessous. Placez votre paume directement sous le panneau.

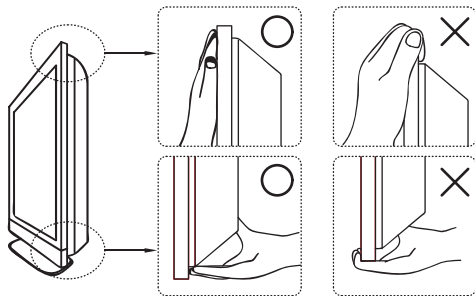

## AERATION

Les fentes et ouvertures sur la TV servent à l'aérer. Pour garantir le fonctionnement fiable de la TV et pour la protéger contre la surchauffe, assurez-vous que ces ouvertures ne sont ni bloquées ni couvertes. De la poussière peut s'accumuler sur la TV, et elle peut s'encrasser, s'il ne lui est pas fournie une aération correcte. Suivez les directives suivantes, afin d'assurer une aération correcte:

- ◇ N'installez jamais la TV la face tournée vers le haut, vers le bas ou de biais.
- ◇ N'installez jamais la TV à l'envers ou sur l'écran.
- ◇ Ne recouvrez jamais les fentes et les ouvertures avec un chiffon ou avec autre chose.
- ◇ Ne bloquez jamais les fentes et les ouvertures en plaçant la TV sur un lit, un sofa, un tapis ou une autre surface similaire.
- ◇ Ne placez jamais la TV dans un lieu clos, comme une bibliothèque, ou une armoire murale, à moins qu'il n'existe une aération appropriée.

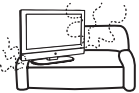

Laissez de la place autour du poste TV de la manière indiquée ci-dessus. Autrement, la circulation de l'air peut s'avérer insuffisante et provoquer la surchauffe de l'appareil, ce qui peut entraîner un incendie ou endommager le poste TV.

### Installé sur le mur

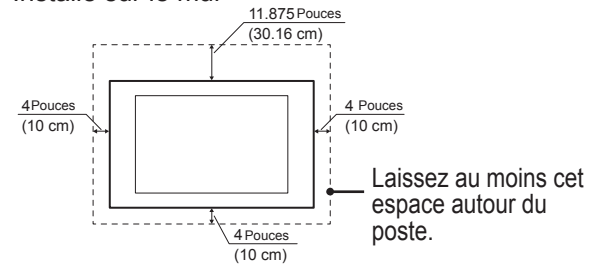

### Installé avec support

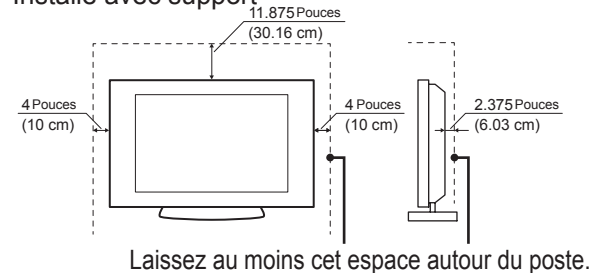

### N'installez pas le poste TV de la manière suivante:

La circulation de l'air est bloquée. La circulation de l'air est bloquée.

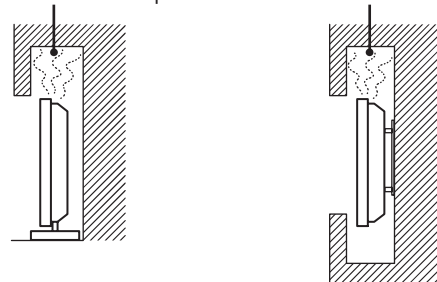

## Objets et trous d'aération

N'enfoncez jamais aucun objet dans les fentes du boîtier de la TV car ils pourraient toucher des points de tension dangereux, ce qui pourraient provoquer un incendie ou une électrocution. Ne placez pas d'objet sur la TV.

## HUMIDITE

### Humidité et objets inflammables

- ◇ Tenez le produit à l'abri de l'humidité. N'exposez pas cet appareil à la pluie ou à l'humidité. Ne placez pas les objets remplis de liquides, comme les vases, sur la TV.
- ◇ N'utilisez pas de ligne de courant près de points d'eau, comme les baignoires, les bacs de lavage, les éviers de cuisine, les caves humides, ou près des piscines, etc. cela pourrait provoquer un incendie ou une électrocution.
- ◇ Empêchez cette TV d'être mouillée. N'aspergez jamais de liquide d'aucune sorte sur la TV. Si de l'eau pénètre dans le produit, débranchez le cordon d'alimentation et contactez ViewSonic. N'utilisez pas la TV. Cela pourrait endommager la TV ou causer une électrocution.
- ◇ Pour éviter les incendies, tenez les objets inflammables ou les flammes nues (ex.: bougies) à distance de la TV.



## INSTALLATION

Pour installer votre téléviseur sur le mur, vous aurez besoin d'un support de montage mural. Lorsque vous installez ou que vous retirez la TV installée sur le support de montage mural, assurez-vous d'employer du personnel qualifié. Si le téléviseur est mal fixé durant l'installation ou le retrait du support de montage mural, il peut tomber et vous blesser.

### Monture murale optionnelle

- ◇ Lors de l'installation de la TV avec un support de montage mural, assurez-vous de suivre les instructions d'utilisation fournies avec le support de montage mural.
- ◇ Attachez les supports fournis au support de montage mural.
- ◇ La TV n'est pas conçue pour être suspendue au plafond. Elle peut tomber et provoquer de graves blessures.

### Placement

La TV doit être installée près d'une prise de sortie CA accessible.

Observez les instructions suivantes pour éviter que la TV ne tombe de son support ou du mur.

- ◇ Placez la TV sur une surface stable et horizontale.
- ◇ Ne suspendez rien sur la TV. Ne laissez pas les enfants grimper sur la TV.



N'installez pas la TV dans des endroits sujets à des températures extrêmes, comme à la lumière directe du soleil, près d'un radiateur ou d'une bouche d'aération. Si la TV est exposée à des températures extrêmes, elle peut surchauffer et se déformer ou dysfonctionner.

N'installez pas la TV dans un lieu exposé directement à l'air conditionné. Si la TV est installée dans un tel emplacement, l'humidité peut se condenser à l'intérieur et créer des dysfonctionnements.

- ◇ Ne placez pas la TV dans des endroits chauds, huileux, humides ou excessivement poussiéreux.
- ◇ N'installez pas la TV là où les insectes peuvent y entrer dedans.
- ◇ N'installez pas la TV là où elle risque d'être exposée à des vibrations mécaniques.
- ◇ N'installez pas la TV dans un lieu où elle peut être renversée, comme par exemple sur ou derrière un pilier, où là où vous pourriez vous y cogner la tête dessus. Vous pourriez vous blesser.



### Empêcher la TV de culbutter

Pour éviter que la TV ne culbute, fixez-la sur un mur ou un support.

### Placement pour regarder

Nous vous conseillons de regarder la TV à une distance égale à 3 à 7 fois la hauteur de l'écran, et pas dans sous une luminosité excessive. L'œil peut se fatiguer aisément si vous regardez la TV trop longtemps dans une pièce sombre. Pour obtenir une image claire, n'exposez pas l'écran à une illumination directe ou au soleil. Utilisez autant que possible un éclairage local dirigé de bas en haut depuis le plafond.

### Utilisation en extérieur

Cette TV n'est pas conçue pour les installations en extérieur. N'exposez pas la TV à la pluie, car il pourrait s'ensuivre une électrocution. N'exposez pas non plus la TV à la lumière directe du soleil, car elle pourrait surchauffer et être endommagée.

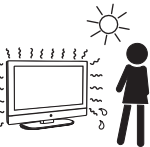

### Voitures et bateaux

N'installez pas cette TV dans une voiture. Les accidents de voiture peuvent faire tomber la TV et causer des blessures. N'installez pas cette TV dans un bateau. L'exposition de la TV à l'eau de mer, peut provoquer un incendie ou endommager l'appareil.



### Etablissements médicaux

Ne placez pas cette TV dans un endroit où est utilisé un équipement médical. Elle pourrait provoquer le dysfonctionnement de l'équipement médical.

## REGLAGE DU VOLUME

- ◇ Réglez le volume de manière à éviter de déranger vos voisins. Les sons s'entendent plus facilement de nuit. C'est pourquoi nous vous suggérons de fermer vos fenêtres ou de porter des écouteurs.
- ◇ Lorsque vous utilisez vos écouteurs, réglez le volume au niveau approprié, afin d'éviter les dégâts auditifs.

## ECRAN LCD

- ◇ Bien que l'écran LCD soit fabriqué avec une technologie de haute précision et possède un taux de pixels efficaces de 99.99% ou plus, des points noirs ou brillants (rouge, bleu, ou vert) peuvent apparaître de façon constante sur l'écran LCD. C'est une propriété structurelle du panneau LCD et non un dysfonctionnement.
- ◇ L'écran LCD est fabriqué avec une technologie de haute précision. Pour obtenir un niveau de performance et une qualité d'image élevés, le rétroéclairage de cette TV est réglé de façon à maximiser la luminosité de la TV. Cependant, une luminosité inégale peut être observée quand la TV LCD est regardée dans un environnement sombre sans source d'entrée ou avec un écran blanc. C'est une condition normale et non un dysfonctionnement. Pour améliorer cette condition, changez le mode d'Image, le réglage du Rétroéclairage, activez le Capteur de lumière ou activez la Gestion de courant.
- ◇ Evitez d'exposer la surface de l'écran LCD directement à la lumière du soleil. Cela a tendance à endommager le panneau LCD.
- ◇ Ne poussez ni ne grattez l'écran LCD, ni ne placez non plus d'objet sur la TV. L'image pourrait apparaître inégale ou le panneau LCD pourrait être endommagé.
- ◇ Si la TV est utilisée dans un endroit froid, des taches peuvent apparaître sur l'image ou l'image peut devenir sombre. Cela n'indique pas une défaillance. Ces phénomènes disparaissent quand la température augmente.
- ◇ Lorsqu'une image fixe est affichée de façon continue, une image fantôme peut apparaître. Elle devrait disparaître au bout d'un certain temps.
- ◇ L'écran et le boîtier chauffent lors de l'utilisation de la TV. C'est une condition normale.
- ◇ La pulvérisation de répulsif pour insectes sur l'écran provoquera des dégâts.
- ◇ N'effectuez pas de contacts prolongés avec le caoutchouc ou le plastique.

## Pièces cassées

Ne jetez rien sur la TV.

L'écran pourrait se casser et vous risqueriez d'être blessé.



Si la surface de la TV se fend, débranchez le cordon d'alimentation CA avant de toucher la TV. Autrement vous pourriez vous électrocuter.

## Manipulation du verre cassé et traitement des fuites de cristaux liquides

Si le panneau LCD est endommagé, il peut se produire une fuite de cristalline liquide, ou l'éparpillement des morceaux de verre. Ne touchez pas le verre cassé ou la cristalline liquide qui est toxique, à mains nues pour éviter de vous couper, de vous empoisonner ou de vous irriter la peau. Ne laissez pas non plus les fragments de verre et le cristalline entrer en contact avec vos yeux ou votre bouche ; rincez la zone touchée avec de l'eau et consultez votre docteur en cas de contact.

## REPARATION

N'essayez pas de réparer vous-même la TV, car l'ouverture du boîtier peut vous exposer à une tension dangereuse et à d'autres risques. Demandez à un personnel qualifié de réparer votre TV.



## Pièces de rechange

Lorsque vous avez besoin de pièces de rechange, assurez-vous que le technicien réparateur certifié par écrit qu'il a utilisé des pièces de rechange spécifiées par le fabricant et qui ont les mêmes caractéristiques que les pièces originales. Les substitutions non autorisées peuvent être à l'origine d'électrocutions ou d'incendies.

## Vérification de sécurité

Une fois les réparations terminées, demandez au technicien d'effectuer des tests de sécurité de routine (de la manière indiquée par le fabricant) pour déterminer si la TV peut fonctionner en toute sécurité, et pour le certifier. Faites appel à un technicien qualifié, au cas où vous souhaiteriez vous débarrasser de la TV.

## Pour les clients des Etats-Unis

Il y a du mercure dans la lampe de ce produit. L'élimination de ces matériaux est peut être soumise à des réglementations visant à protéger l'environnement. Pour plus d'informations sur l'élimination ou le recyclage, veuillez contacter vos autorités locales ou l'Alliance des Industries Electroniques (Electronic Industries Alliance) (<http://www.eiae.org>).

# Pour commencer

## Liste des caractéristiques

1. Appréciez la télévision à haute définition avec une résolution d'image de 1366 x 768
2. Technologie ClearPicture™ avec désentrelacement 3D pour une vidéo précise.
3. Syntoniseurs numériques intégrés (HDTV, NTSC, Câble numérique QAM clair)
4. Affiche de multiples formats TV, dont 480i, 480p, 720p, 1080i.
5. Paramétrage facile avec de multiples entrées vidéo, dont HDMI (x3).
6. Économie d'énergie avec ENERGY STAR®.
7. Base pivotante pour plus de commodité

## Contenu de l'emballage

Veillez vous assurer que les articles suivant accompagnent votre téléviseur LCD. Si l'un des articles venait à manquer, veuillez contacter votre fournisseur.



Téléviseur LCD



Télécommande avec piles



Cordon d'alimentation



Mode d'emploi du ViewSonic

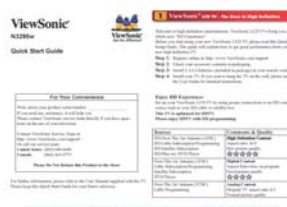

Guide de démarrage rapide du ViewSonic

## Installation du téléviseur LCD

### Installation du support

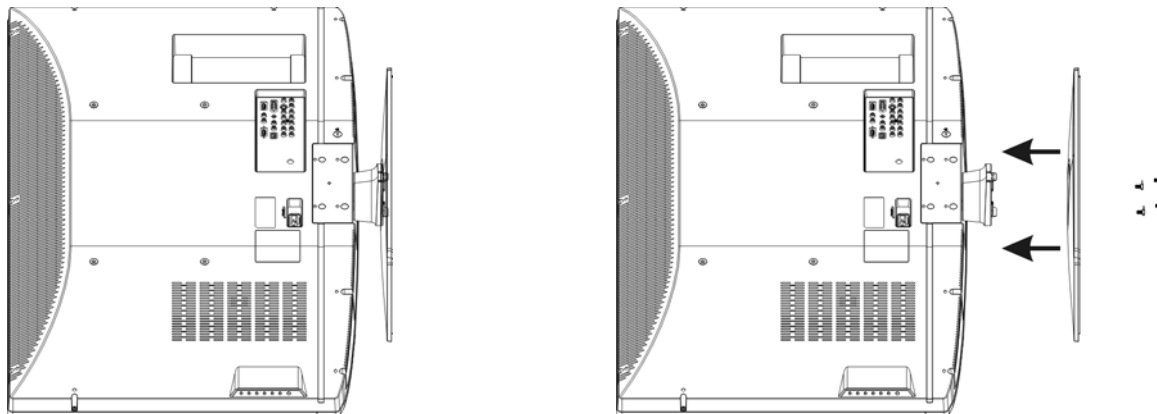

1. Placez le téléviseur, face retournée contre une table, sur un chiffon doux ou sur un coussin.
2. Fixez le support par le biais de la charnière, à l'arrière du téléviseur en utilisant 4 vis.
3. Fixez la base au support, avec 4 vis.

### Dépose du support

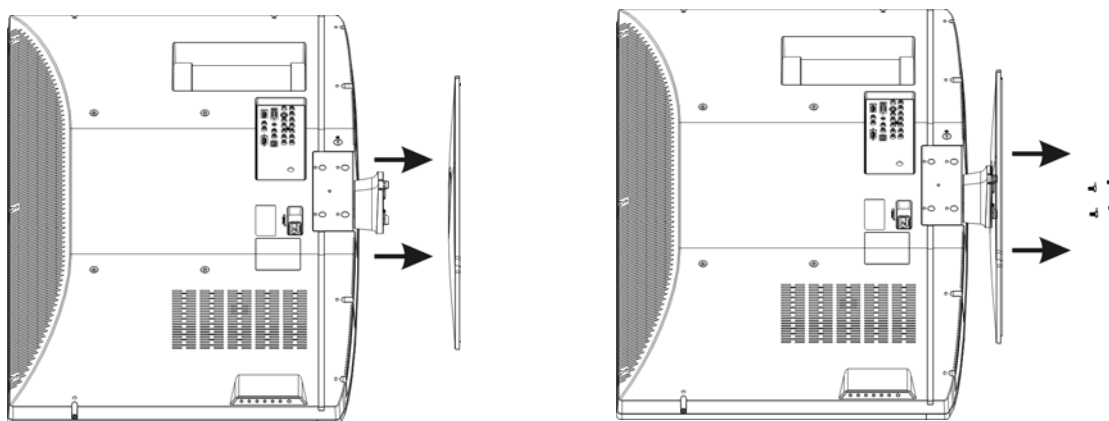

1. Placez le téléviseur, face retournée contre une table, sur un chiffon doux ou sur un coussin.
2. Enlevez la base. Elle est fixée au support par 4 vis.
3. Enlevez les 4 vis de la charnière qui maintiennent le support.
4. Enlevez le support.

## Pour commencer

---

### **Fixation du téléviseur LCD ViewSonic au mur**

Le téléviseur LCD peut être utilisé sur un support libre ou fixé au mur. Avant d'installer l'appareil au mur, veuillez prendre en considération les indications suivantes :

- Lisez les importantes consignes de sécurité qui figurent au début de ce manuel.
- N'installez pas l'appareil dans un environnement humide ou mouillé. Cet équipement est destiné à un usage en intérieur.
- N'installez pas l'équipement à proximité d'une source de chaleur ou de forts champs magnétiques.
- Installez la plaque de montage mural sur le téléviseur LCD en utilisant des vis INFÉRIEURES à 10 mm. Les vis plus longues, comme celles utilisées dans les kits de montage mural (autre que ViewSonic) peuvent endommager l'alimentation électrique et faire tomber l'appareil.
- Avant de fixer la plaque de montage murale au couvercle arrière du téléviseur, assurez-vous que le téléviseur fonctionne.
- Si votre téléviseur LCD est déjà réglé pour un fonctionnement sur base libre, vous devrez d'abord enlever le support avant d'installer le téléviseur au mur.

Pour fixer en toute sécurité le support mural au téléviseur LCD, suivez les recommandations ci-dessous :

- Débranchez l'alimentation et tout autre câble pouvant gêner le déplacement du téléviseur LCD.
- Placez le téléviseur LCD sur une table ou une surface de travail, l'écran sur un chiffon ou une couverture en laine pour le protéger pendant le montage de la plaque.
- Alignez les trous de vis du support. 4 vis se trouvent à l'arrière du téléviseur LCD. Dévisser les 4 vis et conservez-les.
- Installez la plaque de montage mural sur le téléviseur LCD en utilisant des vis INFÉRIEURES à 10 mm. Les vis plus longues, comme celles utilisées dans les kits de montage mural (autre que ViewSonic) peuvent endommager l'alimentation électrique et faire tomber l'appareil. Le type de vis pour le montage mural, est M6 x L10.
- Installez le support de montage mural sur le mur, en utilisant des vis adéquates pour supporter l'installation. Il doit y avoir au moins 6 cm autour des événements de votre téléviseur LCD pour assurer le refroidissement de l'appareil pendant son utilisation.
- Suspendez la plaque de montage mural du téléviseur LCD au support de montage mural. L'installation est terminée. Profitez de votre téléviseur LCD ViewSonic.



## Pour commencer

### Spécifications du kit de montage mural (VESA)

Avant de fixer le support sur d'autres matériaux de construction, veuillez contacter votre fournisseur local.

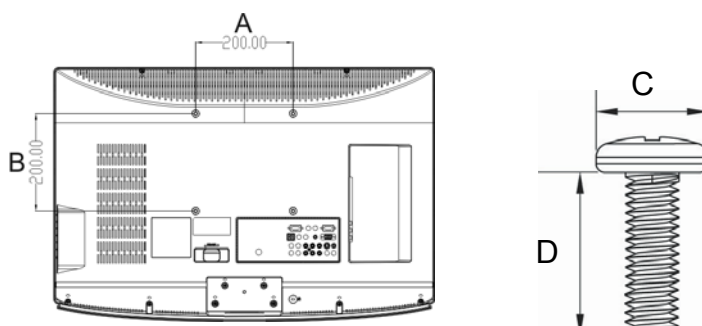

Famille de produit	pouce	Spéc. VESA (A x B)	Vis standard (Cx D)	Quantité
Téléviseur LCD	19 ~ 22	100 x 100 mm	M4 x L10	4
	<b>26</b>	<b>200 x 100 mm</b>	<b>M4 x L10</b>	<b>4</b>
	<b>32 ~ 37</b>	<b>200 x 200 mm</b>	<b>M6 x L10</b>	<b>4</b>
	42	400 x 200 mm	M6 x L10	4
	47	(200+200) x 200 mm	M6 x L10	6

- ViewSonic fournit des kits de montage mural de dimensions standard, comme indiqué dans le tableau précédent.
- Si vous achetez votre propre kit de montage, un manuel d'installation détaillé ainsi que la liste de toutes les pièces nécessaires sont fournis.
- N'utilisez pas de vis plus longues que les dimensions standard, elles peuvent en effet endommager les pièces intérieures du téléviseur.

#### **Attention**

Veuillez n'utiliser le téléviseur ViewSonic suivant qu'avec le kit de montage mural ci-dessous.

	<b>Téléviseur ViewSonic TV, référence</b>
	N3290w
<b>Kit de montage mural ViewSonic, référence</b>	WMK-13

L'utilisation d'un autre kit de montage mural peut causer l'instabilité de l'installation et éventuellement blesser les personnes présentes.

Pour un montage parfait du N3290w, veuillez visiter le site [www.viewsonic.com](http://www.viewsonic.com) ou joindre notre équipe de service au : États-Unis 1-800-688-6688, Canada 1-866-463-4775.

## Vue avant du produit

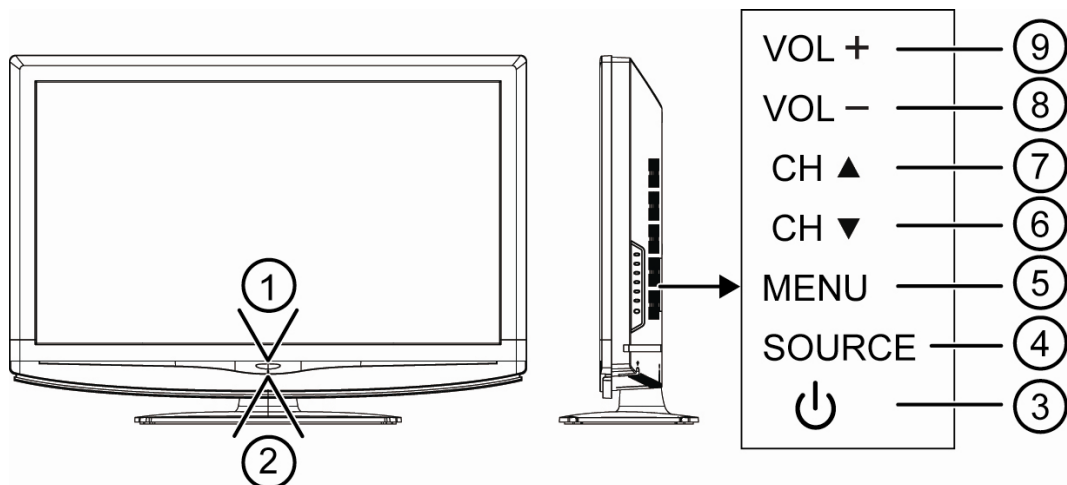

Élément		Description
1	<b>Récepteur de la télécommande</b>	Réceptionne les signaux IR de la télécommande.
2	<b>Voyant DEL d'alimentation</b>	S'allume en bleu lorsque le téléviseur est sous tension. S'allume en rouge lorsque le téléviseur est en mode veille.
3	<b>Bouton Marche/Arrêt (ON/OFF)</b>	Mise sous tension lorsque l'appareil est en mode veille, ou mise hors tension pour retourner en mode veille.
4	<b>SOURCE</b>	Choix de la source d'entrée.
5	<b>MENU</b>	Activation/désactivation du menu à l'écran (OSD).
6	<b>CH ▼</b>	Passage à la chaîne précédente lorsque la source est TV, ou choix d'une commande dans le menu OSD.
7	<b>CH ▲</b>	Passage à la chaîne suivante lorsque la source est TV, ou choix d'une commande dans le menu OSD.
8	<b>VOL -</b>	Diminue le volume sonore ou ajuste une commande en surbrillance dans le menu OSD.
9	<b>VOL +</b>	Augmente le volume sonore ou ajuste une commande en surbrillance dans le menu OSD.

## Vue avant du produit

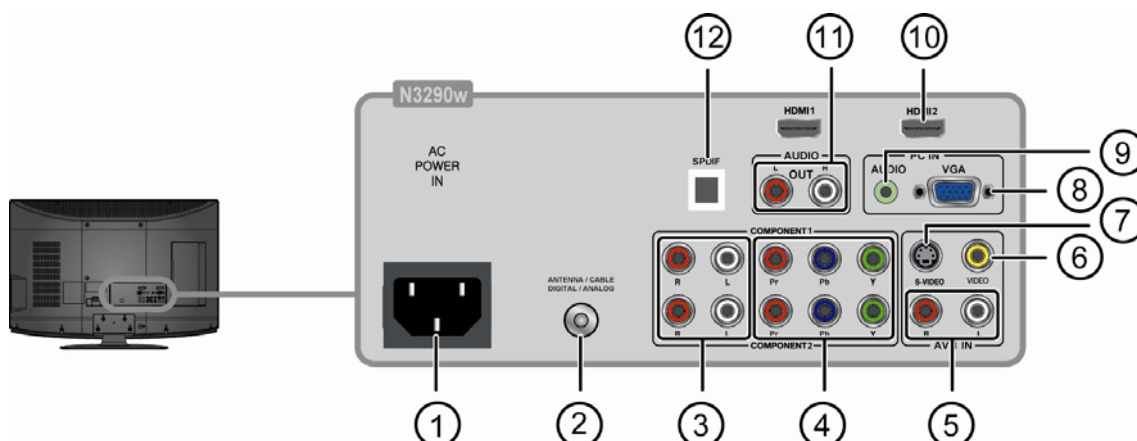

Élément	Description
1 <b>Alimentation (entrée CA)</b>	Pour brancher le cordon d'alimentation CA fourni relié à une source d'alimentation d'entrée CA.
2 <b>Prise entrée TV</b>	Reliez cette prise à votre câble ou à l'antenne VHF/UHF.
3 <b>Entrée audio YPbPr (gauche/droit)</b>	Reliez le câble d'entrée audio pour YPbPr depuis cette prise, aux connecteurs correspondants de votre périphérique A/V.
4 <b>Entrée signal YPbPr</b>	Branchez cette prise à la sortie YPbPr du périphérique A/V.
5 <b>Entrée composite / S-Vidéo (gauche/droit)</b>	Reliez le câble d'entrée audio pour AV/S-Vidéo depuis cette prise, aux connecteurs correspondants de votre périphérique A/V.
6 <b>Entrée vidéo composite</b>	Branchez cette prise aux connecteurs de sortie vidéo composite de votre équipement A/V.
7 <b>Entrée S-Vidéo</b>	Branchez le câble S-Vidéo du périphérique compatible à ce connecteur, sur le panneau arrière de l'écran LCD.
8 <b>Entrée signal VGA</b>	Branchez un câble RVB sous-D de 15 broches à la sortie RVB de votre ordinateur et l'autre extrémité à l'entrée RVB (RGB) à l'arrière de l'écran LCD.
9 <b>Entrée audio PC</b>	Branchez la sortie audio RVB de votre ordinateur à la prise audio RVB (RGB) à l'arrière de l'écran LCD. Cette prise est utilisée pour l'entrée audio PC et audio DVI.
10 <b>Entrée HDMI</b>	Branchez ce port à la prise HDMI/HDMI-DVI de l'équipement compatible.
11 <b>Sortie audio (gauche/droit)</b>	Branchez les câbles audio RCA à la prise « Audio out », à l'arrière du téléviseur LCD, et les autres extrémités aux connecteurs entrée audio correspondants de l'amplificateur ou de l'équipement Home Theater DVD.
12 <b>SPDIF</b>	À brancher sur un périphérique audio numérique.

## Vue latérale du produit

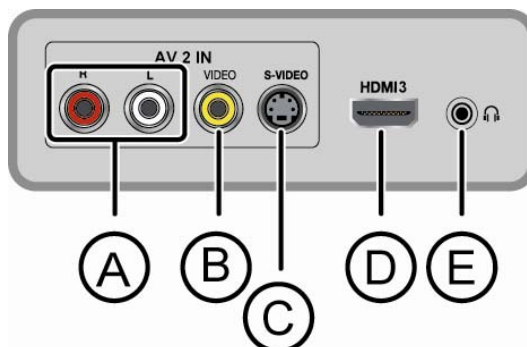

Élément	Description
1	<b>Entrée composite / S-Vidéo (gauche/droit)</b> Reliez le câble d'entrée audio pour AV/S-Vidéo depuis cette prise, aux connecteurs correspondants de votre périphérique A/V.
2	<b>Entrée vidéo composite</b> Branchez cette prise aux connecteurs de sortie vidéo composite de votre équipement A/V.
3	<b>Entrée S-Vidéo</b> Branchez le câble S-Vidéo du périphérique compatible à ce connecteur, sur le panneau arrière de l'écran LCD.
4	<b>Entrée HDMI</b> Branchez ce port à la prise HDMI/HDMI-DVI de l'équipement compatible.
5	<b>Prise écouteur</b> Pour brancher vos écouteurs. En branchant les écouteurs, vous pouvez écouter le son du téléviseur. * Si vous branchez des écouteurs, les haut-parleurs du téléviseur resteront muets.

### Connexion AV

Branchez les prises d'entrée composite vidéo et audio aux prises de sortie correspondantes de votre périphérique A/V.

--- VIDEO : Entrée vidéo composite [6][B]

--- AUDIO : Entrée audio du signal AV/ S-Vidéo [5] [A]

### Connexion S-Vidéo

Branchez les prises d'entrée audio et S-Vidéo aux prises de sortie correspondantes de votre magnétoscope ou d'un autre périphérique vidéo doté d'une prise S-Vidéo. S-Vidéo permet d'obtenir une meilleure qualité d'image qu'un branchement en vidéo composite. Si les deux sont branchés, le signal S-Vidéo est prioritaire.

--- VIDEO : Entrée S-Vidéo [7] [C]

--- AUDIO: Entrée audio du signal AV/ S-Vidéo [5] [A]

## Pour commencer

---

### Connexion composante (YPbPr)

Le signal YPbPr fournit une meilleure qualité d'image que la connexion S-Vidéo ou AV.

\* Pour la connexion YPbPr, branchez les prises vidéo composante (YPbPr) et les prises audio aux prises de sorties correspondantes de votre périphérique A/V.

--- VIDEO : Entrée du signal YPbPr [4]

--- AUDIO : Entrée audio du signal YPbPr [3]

### Connexion HDMI

Le HDMI (interface multimédia haute définition) est une interface de connecteur audio/vidéo normalisable permettant de transférer des flux numérique cryptés et non compressés entre le téléviseur et un équipement audio/vidéo doté du HDMI.

\* Assurez-vous de n'utiliser qu'un câble HDMI portant le logo HDMI.

\* Si l'équipement ne dispose que d'une prise DVI et pas de prise HDMI, branchez la prise DVI au terminal d'entrée HDMI (avec un câble ou un adaptateur DVI/HDMI), et branchez le câble audio sur les prises Audio.

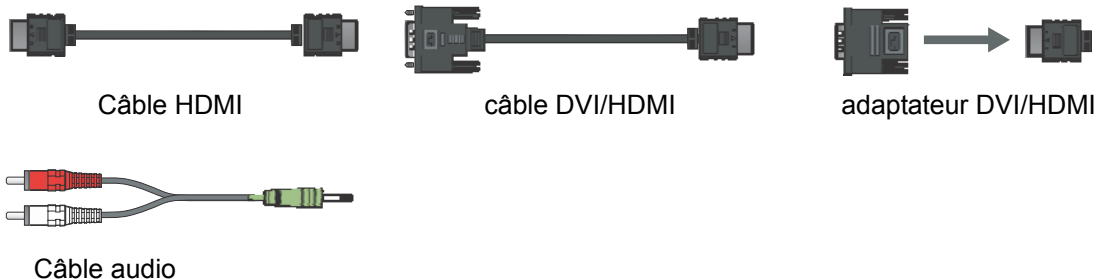

1. Avec le câble HDMI : Terminal d'entrée HDMI [10] [D]

2. Avec le câble HDMI-DVI--- VIDEO : Terminal d'entrée HDMI [10]

--- AUDIO : Entrée audio PC [9]

### Connexion de l'ordinateur

Branchez le câble VGA et le câble audio entre l'entrée du signal VGA et l'entrée audio PC, et les ports correspondants de votre périphérique A/V.

--- VIDEO : Entrée du signal VGA [8]

--- AUDIO : Entrée audio PC [9]

## Branchement du téléviseur LCD

### Système par câble ou par antenne VHF/UHF

Profitez des programmes haute-définition, des programmes numériques de définition standard et des programmes analogiques de définition standard.



- Ce téléviseur est capable de réceptionner des programmes numériques non brouillés du câble et d'une antenne externe VHF/UHF.
- Nous vous recommandons fortement de brancher l'entrée de l'antenne ou du câble via un câble coaxial de 75 ohms (non fourni) de façon à garantir une qualité optimale d'images.

#### Câble ou VHF/UHF

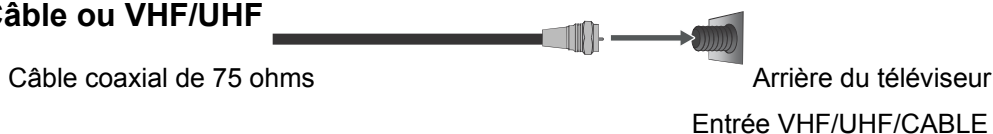

### Système par câble et par antenne VHF/UHF

Utilisez un commutateur RF A-B optionnel (non fourni) pour passer des programmes du câble aux programmes via une antenne, comme le montre l'illustration ci-dessous.

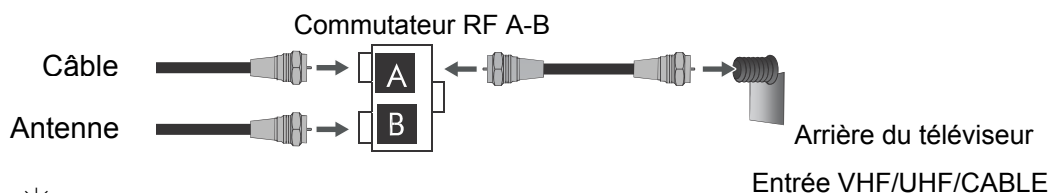

- N'oubliez pas de régler les paramètres TV/CATC dans le menu TV sur Air ou Câble, selon le type de réception choisi.

### Boîtier câble HD/ Boîtier satellite HD

Vous pouvez également profiter des programmes en haute définition en vous abonnant à un service câblé ou par satellite haute définition. Pour une image de qualité optimale, assurez-vous de brancher cet appareil à votre téléviseur en utilisant l'entrée HDMI ou vidéo composante (avec audio) à l'arrière de votre téléviseur LCD.

#### HDMI Connection

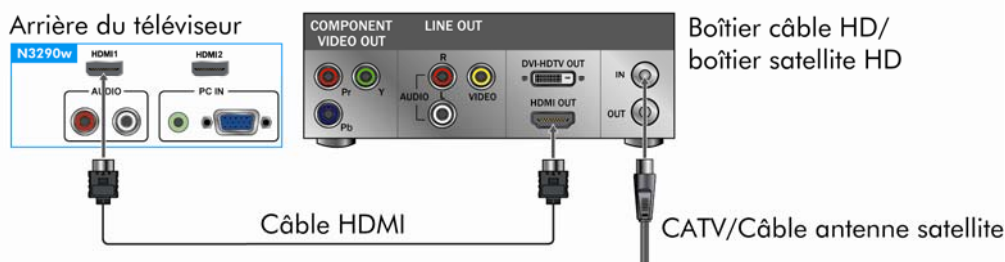

## Pour commencer

### DVI Connection

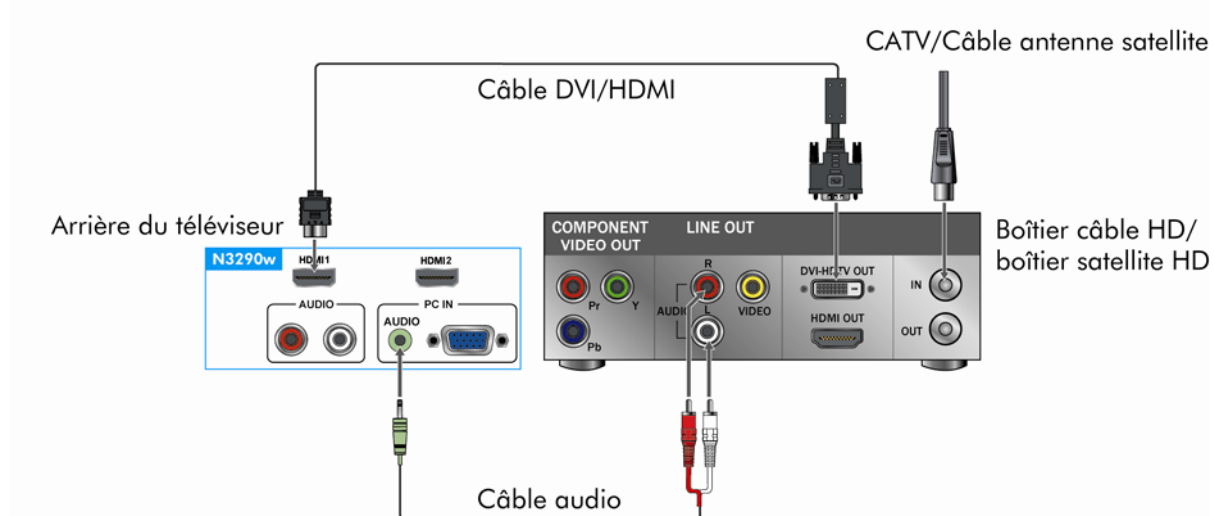

Si l'équipement ne dispose que d'une prise DVI et pas de prise HDMI, branchez la prise DVI à la prise HDMI [10], et branchez la prise audio aux prises Entrée AUDIO du HDMI [9],

### YPbPr or Component Connection

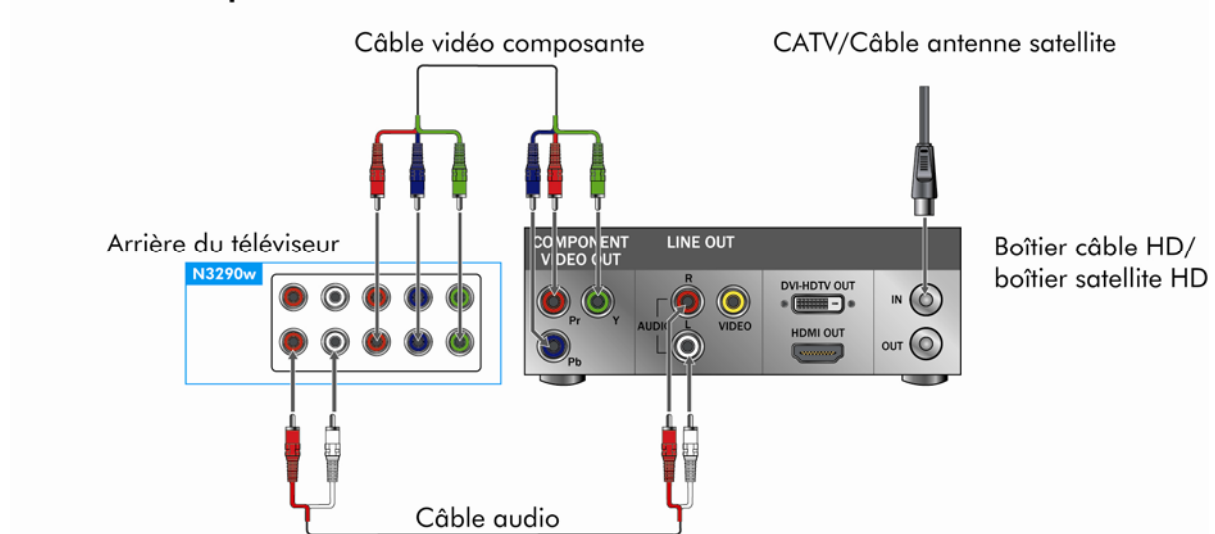

## Pour commencer

### Ordinateur personnel

Utilisez le téléviseur LCD comme moniteur pour votre ordinateur.

L'illustration ci-dessous montre les branchements à effectuer pour une connexion sur PC. Le téléviseur LCD peut également être connecté à un PC.

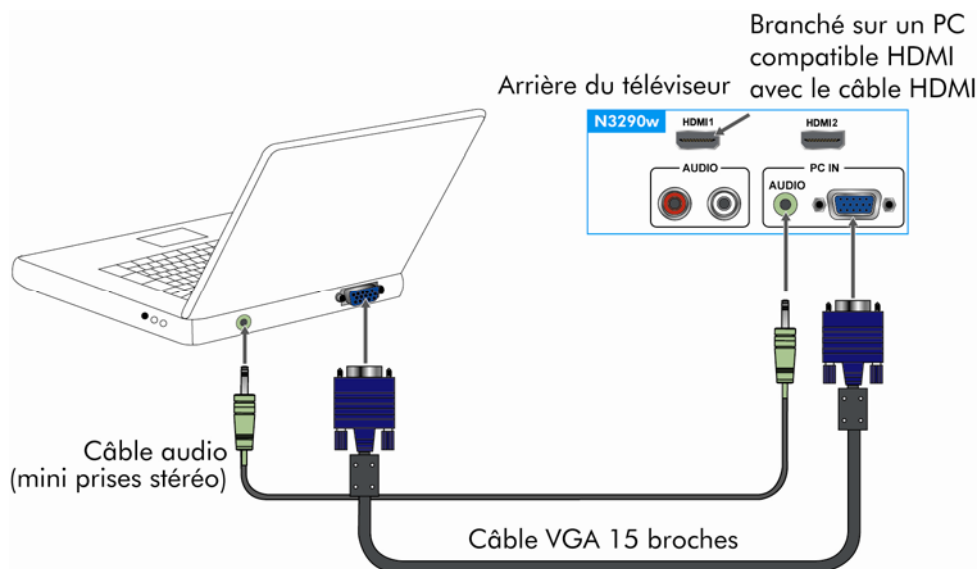

- Reliez la prise PC IN au PC en utilisant un câble à 15 broches et un câble audio.
- Si le PC est connecté à un téléviseur et qu'aucun signal d'entrée du PC n'a été détecté après 30 secondes, le téléviseur se met automatiquement en mode Veille.

### Tableau des références de temporisation du PC

	<i>Mode</i>	<i>Gestion du format</i>	<i>Entrée compatible</i>
<i>Standard</i>	<i>Résolution</i>	<i>FS*Plein écran</i>	<i>RVB</i>
	720 x 400 @ 70Hz	1366x768	Oui
VESA	640 x 480 @ 60Hz	1366x768	Oui
VESA	640 x 480 @ 75Hz	1366x768	Oui
VESA	800 x 600 @ 60Hz	1366x768	Oui
VESA	800 x 600 @ 75Hz	1366x768	Oui
MAC	832 x 624 @ 75Hz	1366x768	Oui
VESA	1024 x 768 @ 60Hz	1366x768	Oui
VESA	1024 x 768 @ 75Hz	1366x768	Oui
VESA	1280 x 720 @ 60Hz	1366x768	Oui
VESA	1280 x 1024 @ 60Hz	1366x768	Oui
VESA	1360 x 768 @ 60Hz	1366x768	Oui



- Cette entrée PC du téléviseur ne prend pas en charge les signaux entrelacés.
- Pour une qualité d'image optimale depuis un ordinateur, nous vous recommandons d'utiliser les signaux (en gras) du tableau ci-dessus, avec une fréquence verticale de 60 Hz.



## Autre équipement

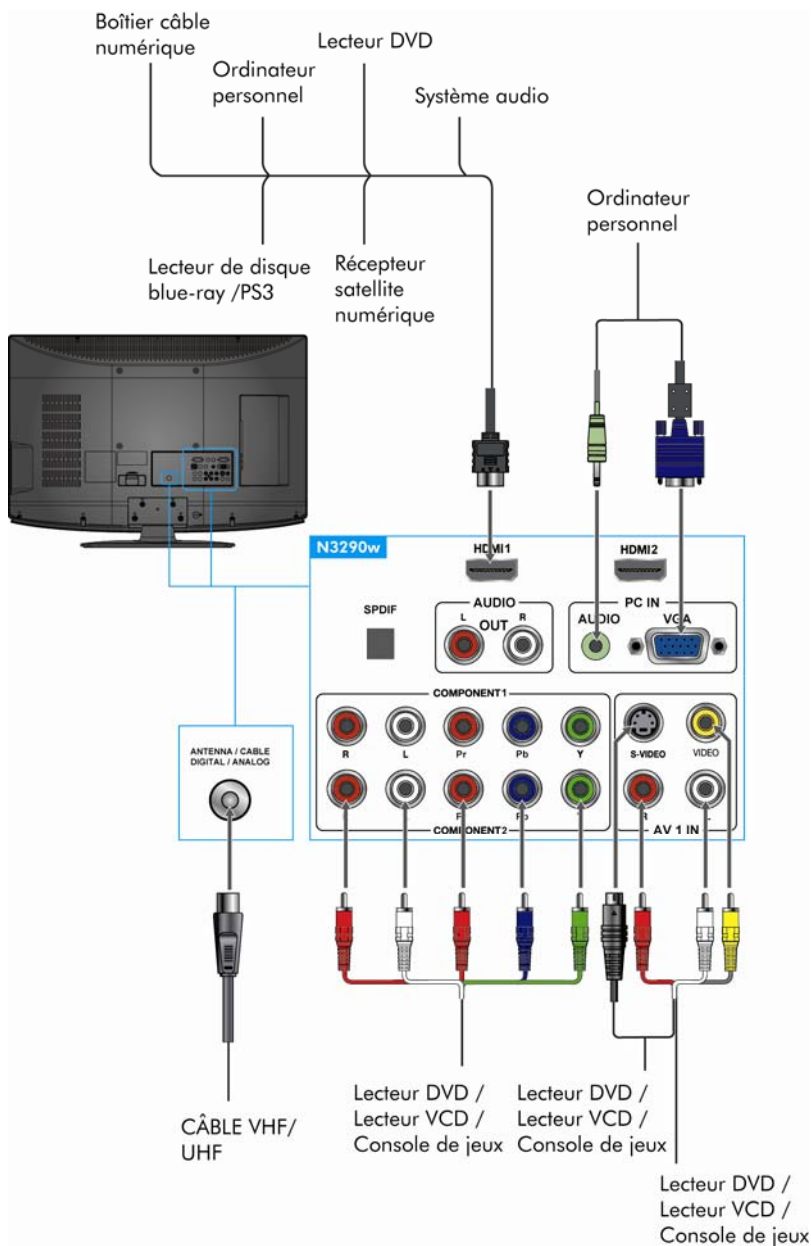

- Veuillez vous référer au Guide de démarrage rapide (fourni) pour brancher d'autres équipements sur votre téléviseur LCD.

# Utilisation des fonctions du téléviseur

## Télécommande et commandes du téléviseur

### ***Insertion des piles dans la télécommande***

1. Enlevez le couvercle des piles en tirant et en soulevant le bouton sur le couvercle.
2. Insérez les piles, en respectant le sens de polarité (+ et -) indiqué dans le compartiment.
3. Refixez le compartiment des piles.

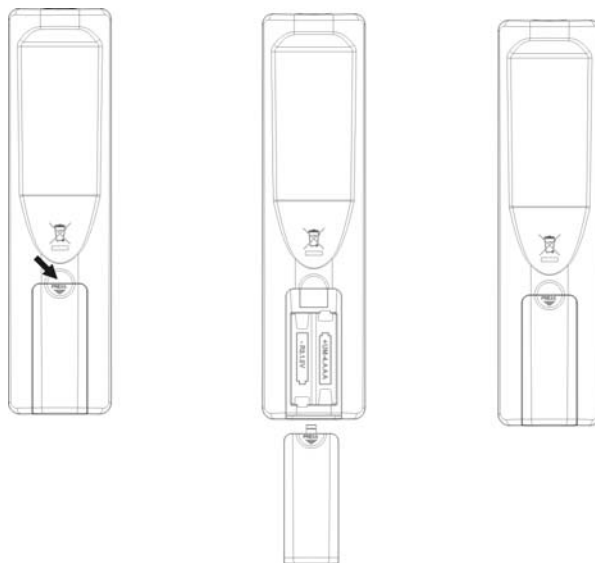

### **ATTENTION**

- N'utilisez que les piles AAA spécifiées.
- Ne mélangez pas de nouvelles piles avec d'anciennes. Cela peut engendrer des fissures ou des fuites, prendre feu ou blesser quelqu'un.
- Insérez les piles en respectant la polarité (+ et -) indiquée. Mal insérer les piles peut engendrer des fissures ou des fuites, prendre feu ou blesser quelqu'un.
- Débarrassez-vous des piles conformément aux lois et aux réglementations locales.
- Conservez les piles à distance des enfants ou des animaux domestiques.
- Lorsque la télécommande n'est pas utilisée sur une longue période, enlevez les piles.

### **Programmation de votre boîtier câble ou satellite**

Veuillez vous référer au mode d'emploi de votre fournisseur de service pour déterminer les réglages.

En cas de besoin :

- 3 chiffres, essayez « 566 », « 565 », « 556 » ou « 688 ». Cela fonctionne habituellement avec DISHNetwork.
- 4 chiffres, essayez « 0054 ». Cela fonctionne habituellement avec Cox.
- 5 chiffres, essayez « 1154 », « 11054 » ou « 10690 ». Cela fonctionne habituellement avec DIRECTV.

## Utilisation des fonctions du téléviseur

### Télécommande et commandes du téléviseur

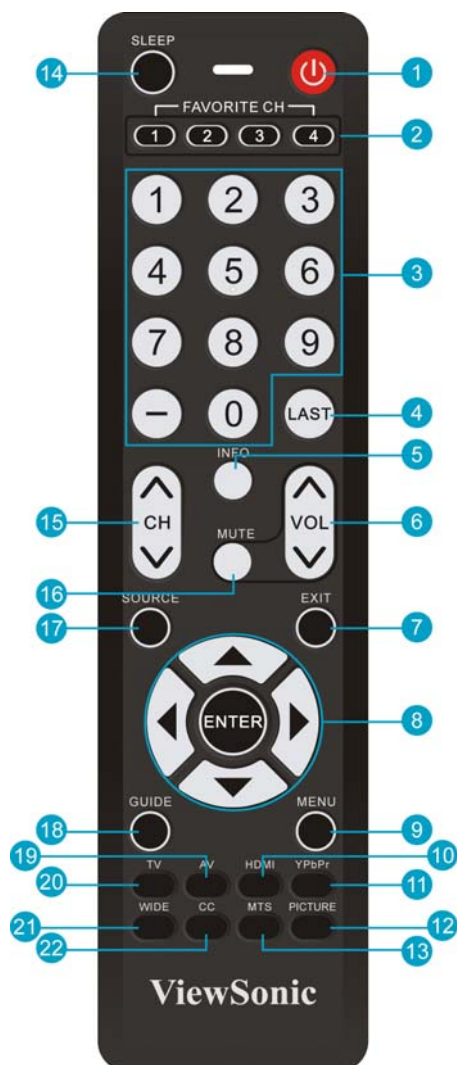

Boutons		Description
1	<b>Alimentation</b>	Appuyez sur ce bouton pour mettre le téléviseur sous tension, depuis le mode Veille. Appuyez à nouveau pour retourner en mode Veille.
2	<b>FAVORITE CH</b>	Appuyez sur ces boutons pour choisir vos chaînes favorites, déjà enregistrées.
3	<b>0~9, - boutons avec numéro</b>	Appuyez sur les boutons 0~9 et “-” pour choisir une chaîne. Une fois le numéro de chaîne composé, appuyez sur le bouton ENTER (ENTRÉE) pour accéder immédiatement à la chaîne, ou patientez 3 secondes pour changer automatiquement de chaîne.
4	<b>LAST (DERNIER)</b>	Appuyez sur ce bouton pour accéder à la chaîne précédente.
5	<b>INFO</b>	Appuyez sur ce bouton pour afficher le statut actuel du téléviseur LCD.
6	<b>VOL ▲ ▼</b>	Appuyez sur ces touches pour ajuster le volume.
7	<b>EXIT (QUITTER)</b>	Appuyez sur cette touche pour désactiver le menu à l'écran (OSD ou On-Screen Display).
8	<b>ENTER (ENTRÉE)</b>	Appuyez sur ce bouton pour confirmer la sélection dans le menu OSD ou accéder au menu OSD sélectionné. Appuyez sur ENTER (ENTRÉE) après avoir composé le numéro de chaîne va immédiatement faire changer de chaîne.
	<b>Boutons ▲ ▼ ◀ ▶</b>	Appuyez sur ce bouton pour naviguer dans les menus OSD. ▲ ▼ ◀ ▶ permet de sélectionner une fonction et de l'ajuster.
9	<b>MENU</b>	Appuyez sur ce bouton pour activer ou désactiver le menu OSD (menu à l'écran).
10	<b>HDMI</b>	Appuyez sur ce bouton pour sélectionner l'entrée HDMI
11	<b>YPbPr</b>	Appuyez sur ce bouton pour sélectionner l'entrée composante (YPbPr)
12	<b>PICTURE (IMAGE)</b>	Appuyez sur ce bouton pour sélectionner le réglage Luminosité et Contraste.
13	<b>MTS</b>	Appuyez sur ce bouton pour choisir le mode son disponible.

## Utilisation des fonctions du téléviseur

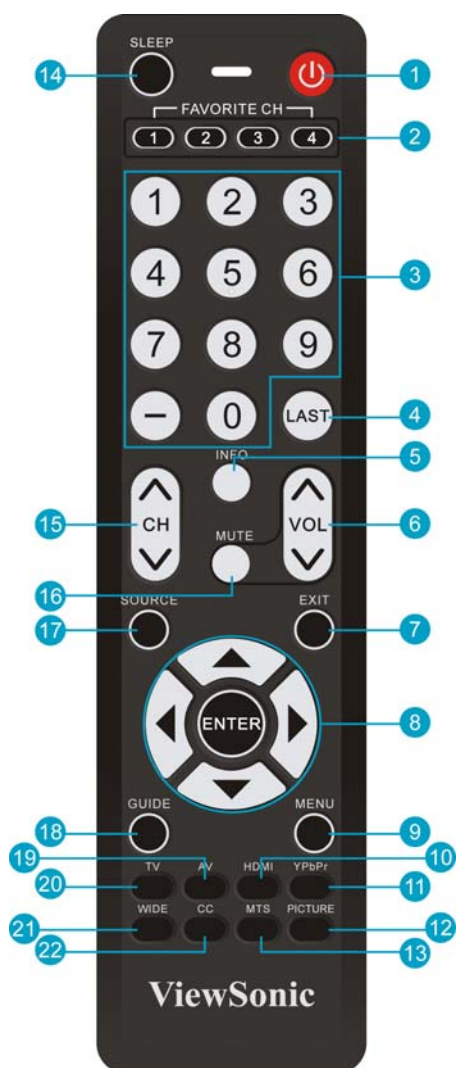

	Boutons	Description
14	<b>SLEEP (VEILLE)</b>	Appuyez plusieurs fois sur ce bouton pour régler le minuteur de mise hors tension. Cette fonction est utilisée pour mettre automatiquement le téléviseur LCD hors tension après une période préréglée. Plusieurs choix de durée sont disponibles : <b>Désactiver, 5 min, 10 min, 15 min, 30 min, 45 min, 60 min, 90 min, 120 min, 180 min, or 240min</b>
15	<b>CH ▲ ▼</b>	Appuyez sur ces boutons pour changer de chaînes (suivante ou précédente).
16	<b>MUTE (MUET)</b>	Appuyez sur ce bouton pour couper le son. Pour restaurer le son, appuyez à nouveau sur ce bouton ou sur le bouton VOL+.
17	<b>SOURCE</b>	Appuyez sur ce bouton pour afficher la liste des sources INPUT (d'entrée) et choisissez la sources avec les boutons ▲ ▼. Pour confirmer la sélection, appuyez sur ENTER (ENTRÉE).
18	<b>GUIDE</b>	Appuyez sur ce bouton pour afficher le guide électronique des programmes (Electronic Program Guide ou EPG). Ce guide contient des informations sur le programme de la chaîne que vous regardez.
19	<b>AV</b>	Appuyez sur ce bouton pour choisir l'entrée composite ou S-Vidéo.
20	<b>TV</b>	Appuyez sur ce bouton pour choisir l'entrée TV.
21	<b>WIDE (LARGE)</b>	Appuyez sur ce bouton plusieurs fois pour choisir la taille de l'écran. Vous avez le choix entre Cinéma, Normal, Zoom et Large. * Cette fonction dépend de la source d'entrée.
22	<b>CC</b>	Appuyez sur cette touche pour choisir le menu Sous-titre codé en mode TV.

### Fonctionnement

#### Mise sous et hors tension du téléviseur

Appuyez sur la touche **POWER** de la télécommande.  
Vous pouvez également utiliser le bouton Power à l'avant du téléviseur.



#### Changer les chaînes

1. En utilisant les boutons des chaînes.  
Appuyez sur le bouton **CH** ▲ ▼ pour changer de chaîne: le téléviseur change de chaînes par séquence. Vous verrez toutes les chaînes mémorisées. Les chaînes effacées ou non entrées en mémoire ne sont pas affichées.
2. En utilisant les boutons avec numéro  
(1)ATV  
Le bouton « - » n'a pas de fonction en mode ATV.  
Appuyez directement sur les boutons avec numéro pour sélectionner les chaînes.  
(2)DTV  
Utilisez le bouton « - » pour choisir une sous-chaîne en DTV.  
Par exemple: votre numéro choisi est le 80-3.  
Appuyez sur **8** → appuyez sur **0** → appuyez sur « - » → appuyez sur **3**  
\* Pour retourner à la chaîne précédente, appuyez sur le bouton **LAST (DERNIER)**.



#### Régler le volume

Appuyez sur le bouton **VOL** ▲/▼ pour régler le volume.

Pour couper le son, appuyez sur le bouton **MUTE (MUET)**.

Pour restaurer le son, appuyez à nouveau sur le bouton **MUTE (MUET)** ou directement sur le bouton **VOL** ▲/▼.

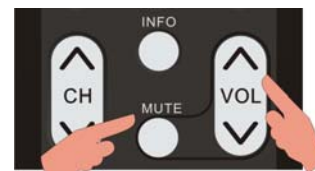

#### Afficher les informations à l'écran

Pour afficher les informations actuelles concernant le téléviseur LCD :

Appuyez sur le bouton **INFO**: le statut actuel du téléviseur s'affiche à l'écran. (Cet écran indique toutes ou une partie des informations sur l'Entrée, la Chaîne, la Résolution, le Type audio, etc., selon la source d'entrée activée).



#### Choisir une source de signal TV

Avec le téléviseur allumé, appuyez sur le bouton **SOURCE** sur le téléviseur ou la télécommande et choisissez parmi les options suivantes :

**TV, Composite arrière, Composite latéral, S-Vidéo arrière, S-Vidéo latéral, Composante 1, Composante 2, VGA, HDMI 1, HDMI 2, HDMI3.**



## Utilisation des fonctions du téléviseur

### Réglage du minuteur de mise hors tension

Le minuteur de mise hors tension vous permet de choisir la durée avant la mise hors tension automatique du téléviseur.

Appuyez plusieurs fois sur la touche **SLEEP (VEILLE)** de la télécommande pour choisir la fonction minuteur de mise hors tension (sleep timer). Vous avez le choix entre :

**Désactivé, 5 min, 10 min, 15 min, 30 min, 45 min, 60 min, 90 min, 120 min, 180 min, ou 240min.**

Pour désactiver le minuteur, choisissez Off.



### Affichage des sous-titres codés

Pour afficher les sous-titres codés :

Appuyez plusieurs fois sur la touche **CC** de la télécommande pour choisir l'option sous-titres codés. Vous avez le choix entre :

- **CC On (activé)**
- **CC Off (désactivé)**
- **CC On When Mute (activé lorsque le son est coupé)**



*\*Pour choisir ou personnaliser des sous-titres codés numériques, utilisez les sous-menus Sous-titres codés numériques, dans le menu Caractéristique.*

## Utilisation des fonctions du téléviseur

### Enregistrer des chaînes dans la mémoire

1. Appuyez sur le bouton **MENU** pour afficher le menu principal OSD.
2. Appuyez sur **▲** ou **▼** pour choisir le menu Réglage.  
Appuyez sur **▲** ou **▼** pour choisir réglage bande, et utilisez la touche **▶** pour sélectionner la connexion de l'antenne, Air ou Câble.  
Air : programmes des signaux de l'antenne air.  
Câble : programmes des signaux de l'antenne cable.
3. Appuyez sur **▲** ou **▼** pour choisir recherche automatique des chaînes, puis appuyez sur **▶** pour lancer la fonction de recherche automatique des chaînes.  
Pour arrêter le balayage, appuyez sur **EXIT (Sortie)** à tout moment.
4. L'écran de balayage automatique s'affiche. Une fois le balayage effectué, l'écran affiche la première chaîne trouvée.

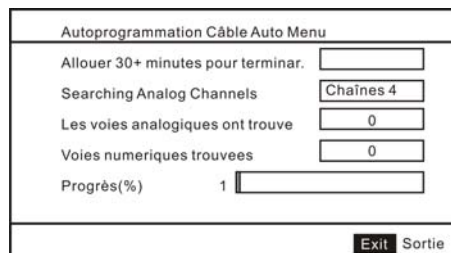
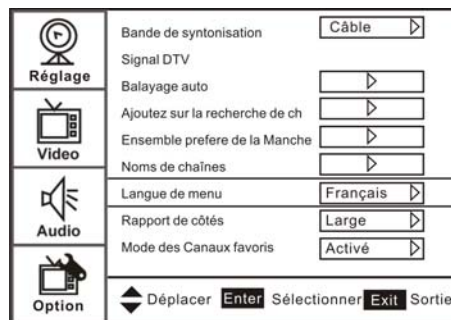

### Afficher les menus

1. Appuyez sur le bouton **MENU** pour afficher le menu principal OSD. L'écran affiche quatre menus principaux : Réglage, Vidéo, Audio et Caractéristique.
2. Appuyez sur **▲** ou **▼** pour choisir le menu principal voulu.
3. Appuyez sur **ENTER (ENTRÉE)** ou sur **▶** pour accéder au menu sélectionné.
4. Utilisez les touches **▲▼** pour choisir la commande à régler.
5. Une fois la commande choisie avec la touche **▶**, appuyez sur **▶** pour accéder au menu du niveau suivant ou pour activer la fonction.
6. Appuyez sur **◀▶** pour ajuster ou sélectionner les réglages.
7. Appuyez sur **EXIT (Sortie)** pour quitter le menu OSD.

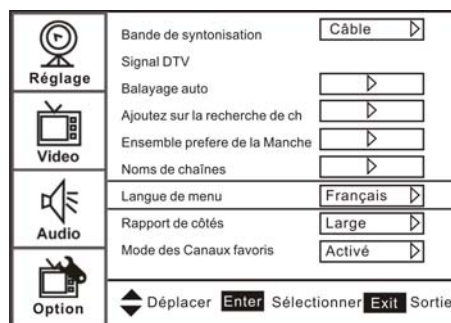

### Ajouter un label à une chaîne

1. Appuyez sur **MENU**. Le menu OSD s'ouvre avec l'option réglage surlignée.
2. Appuyez sur **▶** pour accéder au sous-menu, puis appuyez sur **▶** ou **◀** pour mettre labels chaînes en surbrillance. Le menu Label Chaîne apparaît.
3. Appuyez sur **▶** ou **◀** pour déplacer le curseur vers le champ de la chaîne. Appuyez ensuite sur **▶** ou **◀** pour choisir une chaîne.
4. Appuyez sur **▶** ou **◀** pour déplacer le curseur vers le champ de la chaîne. Appuyez ensuite sur **▶** ou **◀** pour choisir le caractère.
5. Appuyez sur **EXIT (Sortie)** pour retourner au menu précédent.

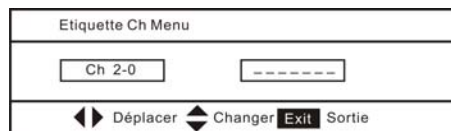

## Utilisation des fonctions du téléviseur

### Réglage de l'horloge

1. Appuyez sur **MENU**. Le menu OSD s'ouvre avec l'option réglage surlignée.
2. Appuyez sur **▲** ou **▼** sur plusieurs fois, jusqu'à surligner l'option caractéristique. Le menu Caractéristique s'ouvre.
3. Appuyez sur **▶** pour accéder au sous-menu, puis appuyez sur **▲** ou **▼** pour mettre réglage de l'heure en surbrillance. Le menu du réglage de l'heure apparaît.
4. Appuyez sur **▲** ou **▼** pour passer d'un champ à un autre. Appuyez ensuite sur **◀** ou **▶** pour modifier les valeurs.
5. Appuyez sur **EXIT (Sortie)** pour fermer le menu.

### Réglage du contrôle parental

Votre téléviseur dispose d'une puce-V vous permettant de contrôler le type de programmes que vos enfants peuvent regarder. Le contrôle parental comprend deux systèmes d'évaluation : MPAA (qui se base sur l'âge), le TV Parental Guidelines (instructions parentales TV, qui se base sur le contenu et sur l'âge). Un programme télévisé peut afficher un système d'évaluation MPAA ou un système TV Parental Guidelines. Vous devez donc paramétrer les commandes des deux systèmes d'évaluation. Avant de choisir les systèmes d'évaluation, il vous faut configurer un mot de passe pour le contrôle parental.

#### Configuration d'un mot de passe :

1. Appuyez sur **MENU**. Le menu OSD s'ouvre avec le Réglage surligné.
2. Appuyez sur **▲** ou **▼** plusieurs fois, jusqu'à surligner l'option caractéristique. Le menu Caractéristique s'ouvre.
3. Appuyez sur **▶** pour accéder au sous-menu, puis appuyez sur **▲** ou **▼** pour mettre Password Set (réglage du mot de passe) en surbrillance.
4. Appuyez sur les boutons avec les nombres pour saisir l'ancien mot de passe. Si aucun mot de passe n'a été paramétré précédemment, saisissez **0000**. Appuyez sur **ENTER (ENTRÉE)** pour continuer.
5. Appuyez sur les boutons avec les nombres pour saisir un nouveau mot de passe. Appuyez sur **ENTER (ENTRÉE)** pour poursuivre.
6. Appuyez sur les boutons avec les nombres pour ressaisir le nouveau mot de passe et ainsi le confirmer. Appuyez sur **ENTER (ENTRÉE)** pour poursuivre.

*\*Si vous oubliez votre mot de passe, saisissez 3448 comme ancien mot de passe, puis redéfinissez un nouveau mot de passe. Ce mot de passe reste toujours valide et vous permet de reconfigurer votre mot de passe.*

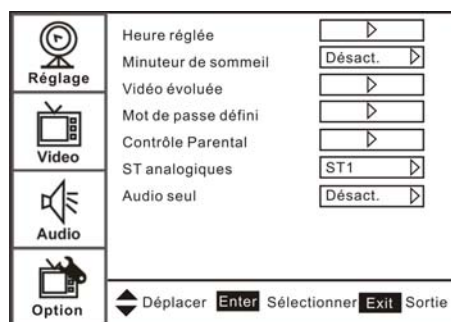
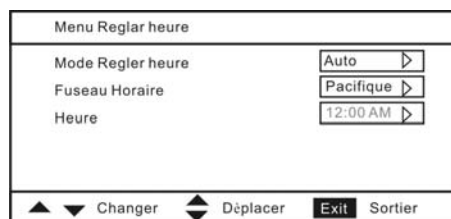
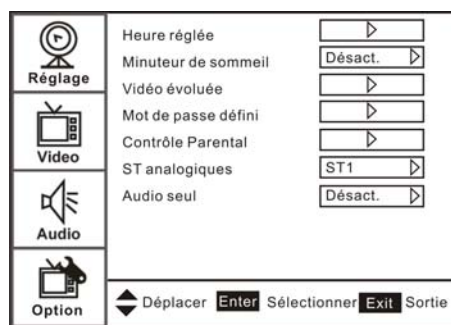

Entrer le vieux mot de passe			
<input type="text"/>	<input type="text"/>	<input type="text"/>	<input type="text"/>

Entrer le nouveau mot de passe			
<input type="text"/>	<input type="text"/>	<input type="text"/>	<input type="text"/>

Confirmer le nouveau mot de passe			
<input type="text"/>	<input type="text"/>	<input type="text"/>	<input type="text"/>



## Utilisation des fonctions du téléviseur

### Configuration du niveau de contrôle parental

- Appuyez sur **MENU**. Le menu OSD s'ouvre avec le Réglage surligné.
- Appuyez sur **▲** ou **▼** plusieurs fois, jusqu'à surligner l'option Caractéristique. Le menu Caractéristique s'ouvre.
- Appuyez sur **▶** pour accéder au sous-menu, puis appuyez sur **▲** ou **▼** pour mettre Contrôle parental en surbrillance. L'écran Mot de passe apparaît.
- Appuyez sur les boutons avec les nombres pour saisir le mot de passe. Appuyez sur **ENTER (ENTRÉE)** pour poursuivre. Le menu Contrôle parental apparaît.
- Appuyez sur **▲** ou **▼** pour sélectionner Verrouillage parental États-Unis ou Verrouillage parental Canada, puis appuyez sur **ENTER (ENTRÉE)**. Le menu de verrouillage sélectionné s'ouvre.
- Appuyez sur **◀** ou **▶**, **▲** ou **▼** pour passer d'un niveau d'évaluation à un autre, puis appuyez sur **ENTER (ENTRÉE)** pour sélectionner un niveau d'évaluation. Lorsque vous verrouiller un niveau d'évaluation, ce niveau ainsi que tous les niveaux supérieurs sont bloqués.
- Appuyez sur **EXIT (Sortie)** pour fermer le menu.

Entrer le mot de passe			
<input type="text"/>	<input type="text"/>	<input type="text"/>	<input type="text"/>

Menu contrôle parental	
Puce V É-U	<input type="text"/>
Puce V Canada	<input type="text"/>
<input type="button" value="Déplacer"/> <input type="button" value="Enter Sélectionner"/> <input type="button" value="Exit Sortie"/>	

Puce V É-U	
MPAA	TV RATING
	ALL FV L S V D
NONE <input type="checkbox"/>	NONE <input type="checkbox"/>
G <input type="checkbox"/>	TV-Y <input type="checkbox"/>
PG <input type="checkbox"/>	TV-Y7 <input type="checkbox"/>
PG-13 <input type="checkbox"/>	TV-G <input type="checkbox"/>
R <input type="checkbox"/>	TV-PG <input type="checkbox"/>
NC-17 <input type="checkbox"/>	TV-14 <input type="checkbox"/>
X <input type="checkbox"/>	TV-MA <input checked="" type="checkbox"/>
<input type="button" value="Déplacer"/> <input type="button" value="Enter Sélectionner"/> <input type="button" value="Exit Sortie"/>	

### Évaluations MPAA américaines

Évaluation	Description
NONE	Pas d'évaluation.
G	Tout public.
PG	Guide parental suggéré. Certaines scènes ne sont peut-être pas adaptées aux enfants.
PG-13	Guide parental fortement recommandé. Certaines scènes peuvent ne pas être adaptées aux enfants de moins de 13 ans.
R	Restreint. N'est pas recommandé pour des enfants de moins de 17 ans, sauf s'ils sont accompagnés de leur parent ou d'un adulte.
NC-17	N'est pas recommandé pour des enfants de moins de 17 ans.
X	Uniquement pour adultes.

## Utilisation des fonctions du téléviseur

---

### Évaluations MPAA canadiennes

Évaluation	Description
C	Enfants.
C8+	Pour les enfants de 8 ans et plus.
G	Tout public.
PG	Guide parental suggéré.
14+	Pour les enfants de 14 ans et plus.
18+	Programmation adulte.
X	Uniquement pour adultes.

### Évaluations contrôle parental TV

Évaluation	Description
NONE	Pas d'évaluation.
TV-Y	Pour enfants de tout âge.
TV-Y7	Pour les enfants de plus de 7 ans.
TV-G	Tout public.
TV-PG	Guide parental suggéré.
TV-14	Avertissement parental.
TV-MA	Audiences adultes uniquement.

Certaines des évaluations du TV Parental Guidelines se basent sur l'âge et sur le contenu.

Évaluation	Description
FV	Fiction violente
L	Langage adulte.
S	Scènes d'amour.
V	Violence
D	Dialogue à tendance sexuelle

# Autres informations

---

## Nettoyer la TV LCD

- Assurez-vous que la TV LCD est éteinte
- Ne jamais vaporiser ou verser de liquide directement sur l'écran ou sur le boîtier.

### Pour nettoyer l'écran :

1. Essuyez l'écran avec un chiffon propre, doux, non pelucheux. Cela retirera la poussière et autres particules.
2. Si l'écran n'est toujours pas propre, appliquez une petite quantité de nettoyant pour vitre sans ammoniaque et sans alcool sur un chiffon propre, doux, non-pelucheux et essuyez l'écran.

### Pour nettoyer le boîtier :

1. Utilisez un chiffon doux et sec.
2. S'il n'est toujours pas propre, appliquez une petite quantité de nettoyant léger sans ammoniaque et sans alcool, non abrasif sur un chiffon propre, doux, non-pelucheux et essuyez la surface.

## Exclusion de responsabilité

ViewSonic® ne conseille pas l'utilisation de produits de nettoyage à base d'ammoniaque ou d'alcool sur l'écran de la TV LCD ou sur le boîtier. Il a été rapporté que certains produits de nettoyage chimiques pouvaient endommager l'écran et/ou le boîtier de la TV LCD. ViewSonic ne pourra pas être tenu responsable des dommages résultant de l'utilisation de produits de nettoyage à base d'ammoniaque ou d'alcool.

## Programmation de la télécommande de votre Câble ou Boîtier satellite

Consultez le Guide d'utilisateur de votre fournisseur de réseau afin de déterminer les réglages.

S'il est requis:

- 3 chiffres, essayez "566", "565", "556", ou "688". Ca marche en général avec DISHNetwork.
- 4 chiffres, essayez "0054". Ca marche en général avec Cox.
- 5 chiffres, essayez "11454", "11054", ou "10690". Ca marche en général avec DIRECTV.

# Problèmes et solutions

Veillez contacter directement l'équipe de service ViewSonic si vous avez des questions, besoin de réparations ou d'une assistance technique relative à l'utilisation de votre télévision.

Contactez l'équipe de service ViewSonic sur :

<http://www.ViewSonic.com>

Ou appelez notre équipe de service:

Etats-Unis 1-800-688-6688

Canada 1-866-463-4775

<b>Problème</b>	<b>Solution Possible</b>
<b>Pas d'alimentation</b>	<ul style="list-style-type: none"><li>• Assurez-vous que le cordon d'alimentation est correctement connecté à la prise de courant CA de la TV LCD.</li><li>• Assurez-vous que le cordon d'alimentation CA est correctement branché à la prise de courant.</li><li>• Assurez-vous que le bouton d'alimentation CC est sur Marche (ON) (LED bleu).</li><li>• Branchez un autre appareil électrique (une radio par exemple) à la prise de courant pour vérifier que la prise fournit le voltage correct.</li></ul>
<b>Pas d'image</b>	<ul style="list-style-type: none"><li>• La station de TV a peut-être des problèmes. Essayez une autre chaîne.</li><li>• Le signal de TV câble est peut-être brouillé ou codé. Contactez votre opérateur de TV câblée local.</li><li>• Assurez-vous que les connexions aux autres composants sont correctes en vous référant au guide de l'utilisateur.</li><li>• Vérifiez que le paramétrage a été effectué correctement après les connexions.</li><li>• Vérifiez que l'entrée correcte est sélectionnée et que le signal d'entrée est compatible.</li></ul>
<b>Couleur étrange, couleur pâle, ou mauvais alignement de couleur</b>	<ul style="list-style-type: none"><li>• Vérifiez que le câble vidéo est correctement connecté.</li><li>• L'image peut paraître terne dans une pièce fortement éclairée.</li><li>• Ajustez la luminosité, le contraste, la saturation (couleur), et la teinte en vous référant au guide de l'utilisateur.</li><li>• Vérifiez le paramètre du signal d'entrée.</li></ul>
<b>Pas de son</b>	<ul style="list-style-type: none"><li>• Vérifiez que vos connexions audio sont correctement connectées en vous référant au guide de l'utilisateur.</li><li>• Vous avez appuyé sur le bouton MUTE, essayez d'appuyer à nouveau sur ce bouton.</li><li>• Vérifiez vos paramètres audio, le volume audio de votre TV est peut-être réglé au minimum.</li><li>• Appuyez sur les boutons Volume + (Haut) sur la télécommande.</li></ul>

## Autres informations

<b>Problème</b>	<b>Solution Possible</b>
<b>La télécommande ne fonctionne pas</b>	<ul style="list-style-type: none"><li>• Assurez-vous que les batteries sont insérées correctement et dans le bon sens conformément au guide d'utilisateur.</li><li>• Les batteries peuvent être faibles ou épuisées. Les remplacer par de nouvelles batteries.</li><li>• Y a-t-il un voyant fluorescent allumé près du capteur de la télécommande?</li><li>• Le trajet du faisceau de la télécommande peut être obstrué. Assurez-vous que le trajet est libre et que la télécommande est orientée vers le capteur de la TV.</li><li>• Appuyez sur le bouton POWER(MARCHE/ARRET) de la télécommande pour voir si vous pouvez allumer la TV.</li><li>• Appuyez sur le bouton MENU de la télécommande pour voir si un MENU s'affiche à l'écran.</li><li>• Appuyez uniquement sur un bouton à la fois, et sur celui approprié à l'opération que vous souhaitez effectuer.</li></ul>
<b>L'appareil ne fonctionne pas</b>	<ul style="list-style-type: none"><li>• Des influences externes comme l'éclairage ou l'électricité statique peut causer le dysfonctionnement de l'appareil. Dans ce cas, utilisez l'appareil après avoir au préalable allumé la TV LCD et le système AVC System, ou bien débranchez le cordon CA pendant une 1 ou 2 minutes, puis rebranchez-le.</li></ul>
<b>Le courant est subitement coupé</b>	<ul style="list-style-type: none"><li>• Est-ce que le minuteur de veille est réglé en avance?</li><li>• Est-ce qu'il n'y a pas de signal en mode PC ou HDMI?</li><li>• La température interne de l'appareil a augmenté. Retirez les objets qui bloquent les ouvertures d'aération ou nettoyez-les si nécessaire.</li></ul>
<b>Pas de réception CATV (ou pas de réception sur CH13)</b>	<ul style="list-style-type: none"><li>• Est-ce que l'option Antenne/CABLE (CÂBLE) est réglée correctement? Veuillez régler l'option Antenne/CABLE (CÂBLE) sur CABLE (CÂBLE) conformément à ce qui est indiqué dans le guide d'utilisateur.</li><li>• CATV n'est pas connecté correctement, veuillez vérifier toutes les connexions CATV.</li><li>• Le service TV de câble est interrompu; veuillez contacter votre opérateur.</li></ul>
<b>L'image est coupée par une barre latérale</b>	<ul style="list-style-type: none"><li>• Est-ce que l'image est positionnée correctement?</li><li>• Est-ce que les réglages du mode d'écran sont réglés de manière à ce que la taille de l'image s'adapte correctement?</li><li>• Appuyez sur le bouton WIDE (LARGE) de façon répétée sur la télécommande pour voir si vous pouvez obtenir l'image que vous préférez.</li></ul>

Contactez l'équipe de service ViewSonic sur: <http://www.ViewSonic.com> ou appelez notre équipe de service: États-Unis 1-800-688-6688, Canada 1-866-463-4775

## Autres informations

# Spécifications

<b>Modèle</b>		<b>N3290w</b>
<b>LCD</b>	Type	Matrice active TFT de 31,5" RVB 0,17025(H) x 0,51075 (V) mm pixel
	Filtre couleur Surface vitrée	Bande verticale RVB Antireflet
<b>Signal d'entrée</b>	RVB	Analogique RVB (0,7/1,0 Vp-p, 75 ohms) Sync. Séparé, fh : 30-80 kHz, fv :50-75 Hz
	RF	Antenne système TV / NTSC+ATSC, système câble TV / CATV+numérique câble
	Vidéo	2 RCA composite, 2 S-vidéo, 2 composante YPbPr, 3 HDMI
	Audio	1 mini stéréo, 4 paires de RCA (G/D) stéréo
<b>Compatibilité</b>	PC	Jusqu'à 1360 x 768 @ 60 Hz, mode VGA
<b>Résolution</b>	Recommandé et pris en charge (mode VGA)	1360 x 768 @ 60 Hz 1280 x 1024 @ 60 Hz 1280 x 720 @ 60 Hz 1024 x 768 @ 60, 75 Hz 832 x 624 @ 75 Hz. 800 x 600 @ 60, 75 Hz 640 x 480 @ 60, 75 Hz 720 x 400 @ 70 Hz
<b>Sortie haut parleur</b>		5W x 2 @ THD=10%
<b>Sortie audio</b>		1 prise écouteur 1 paire de RCA (G/D) stéréo 1 SPDIF
<b>Alimentation</b>	Tension	100-240 VCA, 50/60 Hz (commutation auto)
<b>Zone d'affichage</b>	Plein écran	698 mm(H) x 392 mm (V) 27,5" (H) x 15,4" (V)
<b>Conditions de fonctionnement</b>	Température Humidité Altitude	De 0°C à + 40°C De 20% à 65% (pas de condensation) Jusqu'à 3 000 m
<b>Conditions de stockage</b>	Température Humidité Altitude	De -20°C à + 60°C De 10% à 90% (pas de condensation) Jusqu'à 12 000m
<b>Dimensions</b>	Physique (l)x(H)x(L)	783mm x 559mm x 211mm 30,8" x 21,7" x 8,3"
<b>Poids</b>	Net	11,0 kg
<b>Réglementations</b>		UL/cUL, FCC-B (Doc-B), BETS-7
<b>Consommation</b>	Sous tension En veille	< 180 W (voyant DEL bleu) < 1 W (voyant DEL rouge)

**Attention :** Ne paramétrez pas des fréquences de rafraîchissement plus élevées sur la carte graphique de votre ordinateur, cela pourrait endommager irrémédiablement votre téléviseur LCD.

**Remarque :** Ces spécifications sont sujettes à modification sans préavis.

# Garantie limitée

## TV LCD ViewSonic®

### Couverture de la garantie :

ViewSonic garantit que ses produits sont exempts de vices de fabrication ou de malfaçon pendant toute la durée de la garantie. Si un produit présente un défaut matériel ou de malfaçon pendant cette période, ViewSonic devra, à sa discrétion, réparer le produit ou le remplacer par un produit similaire. Le produit de remplacement ou les pièces détachées utilisées pour la réparation peuvent inclure des éléments recyclés ou remis en état.

### Durée de la garantie :

Les téléviseurs LCD ViewSonic sont garantis pour une durée de 1 an pour toutes les pièces sauf le tube cathodique et de 1 an pour la main d'oeuvre à partir de la date d'achat du premier client.

### Protection de la garantie :

La présente garantie vaut uniquement pour le premier acquéreur.

### Exclusions de la garantie :

1. Tout produit sur lequel le numéro de série a été effacé, modifié ou retiré.
2. Les dommages, détériorations ou dysfonctionnements dus à :
  - a. Un accident, une mauvaise utilisation, une négligence, un incendie, des dégâts des eaux, la foudre ou toute autre catastrophe naturelle, ou résultant d'une modification non autorisée du produit ou de la non-observation des instructions fournies avec l'équipement.
  - b. Des réparations ou tentatives de réparation effectuées par du personnel non agréé par ViewSonic.
  - c. Tout dommage provoqué par le transport.
  - d. Un déplacement ou une installation non conforme du produit.
  - e. Toutes causes externes au produit, telles que des fluctuations électriques ou une panne de courant.
  - f. L'utilisation de fournitures ou de pièces qui ne correspondent pas aux spécifications ViewSonic.
  - g. L'usure normale.
  - h. Toute autre cause qui ne peut pas être imputée à une défectuosité du produit.
3. Tout produit affichant un état connu comme "image brûlée" qui produit une image fixe affichée à l'écran pour une période prolongée.
4. Les frais des services d'enlèvement, d'installation et de configuration.
5. Lors de la fixation murale, vous devez prendre compte de ce qui suit :
  - a. Les accessoires attachés au produit sont applicables pour ce produit uniquement.
  - b. Lorsque le produit a été fixé au mur, les trous et les vis de fixations demeureront dans le corps du mur.
  - c. La face du mur peut se décolorer lorsque ce produit a été monté au mur pendant une longue période.

### Assistance :

1. Pour obtenir des informations sur le service dans le cadre de la garantie, veuillez contacter le Support clientèle de ViewSonic (référez-vous à la page Support Clientèle). Vous devrez fournir le numéro de série de votre produit.
2. Pour bénéficier du droit à la garantie, il vous sera nécessaire de fournir (a) le bon d'achat originale daté, (b) votre nom, (c) votre adresse, (d) la description du problème rencontré et (e) le numéro de série du produit.
3. Veuillez rapporter ou envoyer le matériel (frais de port payés) dans son emballage d'origine à votre centre de maintenance agréé par ViewSonic ou à ViewSonic.
4. Pour obtenir toute autre information complémentaire ou connaître les coordonnées du centre de maintenance ViewSonic le plus proche, contactez ViewSonic.

### Limitation des garanties implicites :

Il n'existe aucune garantie, expresse ou implicite, qui s'étende au-delà des descriptions contenues dans le présent document, y compris la garantie implicite de commercialisation et d'adaptation à un usage particulier.

### Exclusion des dommages :

La responsabilité de ViewSonic se limite au coût de réparation ou de remplacement du produit. La société ViewSonic ne pourra pas être tenue responsable:

1. Des dommages causés à d'autres biens en raison d'un défaut du produit, les dommages résultant d'une gêne, de l'impossibilité d'utiliser le produit, d'un manque à gagner, d'une perte de temps, d'opportunités commerciales ou de clientèle, d'impact sur des relations commerciales ou toute autre nuisance commerciale, même si elle est notifiée de l'éventualité de tels dommages.
2. De tout dommage direct, indirect ou autre.
3. Toute réclamation effectuée auprès du client par un tiers.

### Effet de la loi des États :

La présente garantie vous accorde des droits juridiques spécifiques, mais vous pouvez également jouir d'autres droits qui varient en fonction de la législation de chaque pays. Certains pays n'autorisent pas les limites sur les garanties implicites et/ou n'admettent pas l'exclusion de dommages intérêts directs ou indirects. De ce fait, les exclusions énoncées ci-dessus peuvent ne pas être applicables dans votre cas.

### Ventes hors États-Unis et Canada :

Pour plus d'informations concernant la garantie et les services proposés pour les produits ViewSonic vendus en dehors des États-Unis ou du Canada, veuillez contacter ViewSonic ou votre revendeur ViewSonic agréé.

La période de garantie pour ce produit en Chine continentale (Hong Kong, Macao et Taiwan exclus) est sujette aux termes et conditions de la Carte de garantie d'entretien.

Pour les utilisateurs en Europe et en Russie, les informations détaillées concernant la garantie sont disponibles sur notre site web à l'adresse suivante [www.viewsoniceurope.com](http://www.viewsoniceurope.com) sous la rubrique Support/Warranty Information.

## Autres informations

---

### Index

Boutons ▲▼◀▶ 20

0~9, - boutons nombres 20

#### A

Afficher les menus 24

#### B

Bouton baisser volume 10, 20, 22

#### C

Entree CA 12

Bouton CC 21, 23

Bouton CH bas 11, 21, 222

Bouton CH haut 14, 24, 25

Commande a distance et commande TV 19-23

#### D

#### E

Bouton ENTER (ENTREE) 20

Bouton augmENTER (ENTREE) volume 11, 20, 22

Entree audio AV 12

Entree audio du signal AV/ S-Video 12

Entree video composite 12

Entree audio PC 12

Entree audio S-Video 12, 13

Entree S-Video 12, 13

Enregistrer des chaines dans la memoire 24

Entree du signal VGA 12

Entree audio YPbPr 12

Entree du signal YPbPr 12

#### F

Bouton FAV 20

#### G

Bouton GUIDE 21

#### H

#### I

Bouton INFO 20

#### J

#### K

#### L

Bouton LAST (DERNIER) 20

#### M

Bouton MENU 11, 20

Bouton MTS 20

Bouton MUTE (MUET) 21, 22

#### N

#### O

Bouton ON/OFF 11, 20

#### P

Prise ecouteur 13

Prise entree TV 12

#### Q

#### R

Recepteur de la telecommande 11

#### S

Bouton SLEEP (VEILLE) 20, 23

Bouton SOURCE 11, 21, 22

#### T

Bouton TV 21

Terminal d'entree HDMI 12

#### U

#### V

Voyant DEL alimentation 11

#### W

Bouton WIDE 21





**ViewSonic®**