

NOUVEAU

GAMME TD MIXVENT SILENT

Shhhhhhhhhhh! Ici le Silence règne

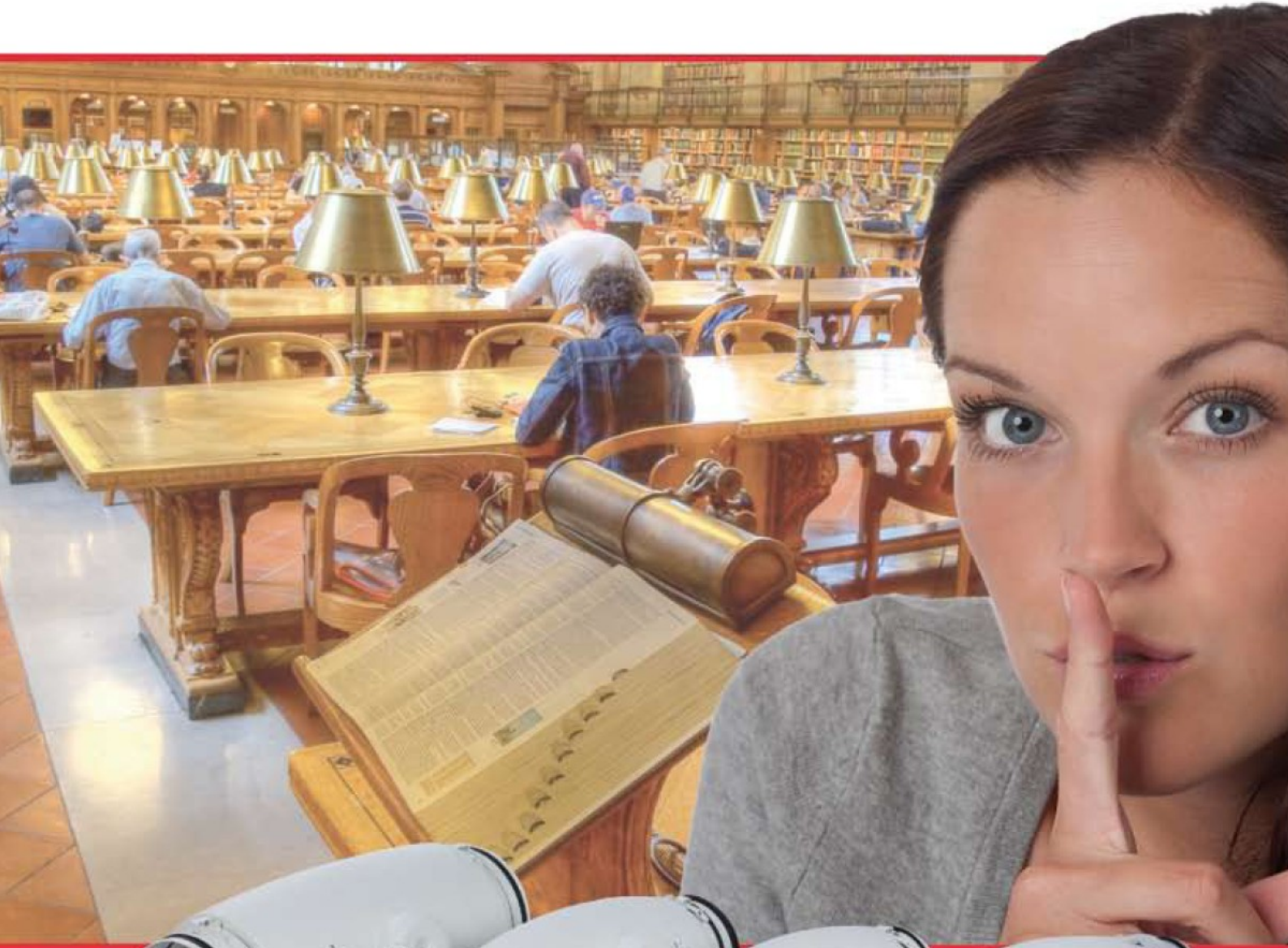

4 fois moins de bruit perçu !

Nouveaux **TD MIXVENT SILENT**,
Les ventilateurs les plus silencieux au monde
dans sa catégorie

Gamme TD Silent: Un saut dans le temps



UNELVENT S&P, leader mondial en ventilation, présente la gamme des ventilateurs in-line les plus silencieux du monde dans leur catégorie.

Un saut qualitatif basé sur notre longue expérience dans ce type de ventilateurs et aux centaines d'heures de recherche avec un objectif clair : **l'amélioration de la qualité de vie** avec un résultat tangible : **jusqu'à 12 dB(A) de moins que nos principaux concurrents.**

Installez-le chez vos clients: ils oublieront simplement qu'il existe.

Les ventilateurs hélico-centrifuges les plus silencieux du monde.

Installez le silence, installez la qualité de vie, avec les **TD SILENT** vos clients auront la satisfaction d'avoir un système de ventilation n'interférant pas dans leurs tâches quotidiennes.

La gamme **TD SILENT**, est le résultat d'un grand effort technologique et économique permettant d'offrir aux clients **UNELVENT S&P** un produit ayant les prestations des plus importantes avec une réduction sensible du niveau sonore par rapport aux produits présents sur le marché.

De nombreuses heures d'essais en laboratoire, nous ont permis, non seulement de réduire le niveau sonore rayonné par les appareils, mais aussi de limiter les émissions sonores aux fréquences les moins nuisibles pour l'oreille humaine, dans le but de réaliser des installations avec des **TD SILENT** offrant, à l'utilisateur final, un degré élevé de confort.

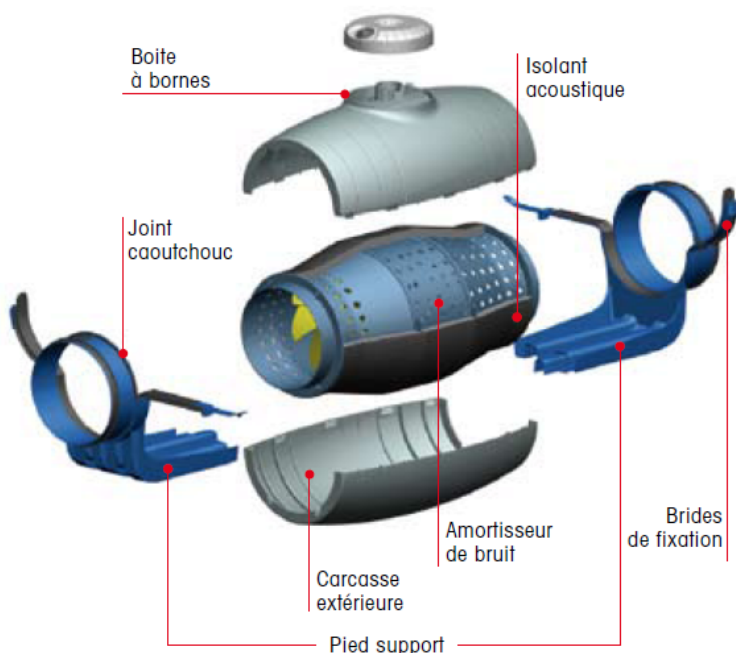

La conception des **TD SILENT** à nécessité l'usage des dernières technologies tant en matière de logiciel que de fabrication, technique de la double injection, afin d'obtenir un résultat répondant aux professionnels les plus exigeants.

Brides de raccordement en double injection incorporant un joint flexible pour faciliter l'installation, assurer une bonne étanchéité avec les conduits et amortir les vibrations.



Brides de fixation en double injection permettant un montage rapide, un bon niveau d'étanchéité ainsi que l'absorption des vibrations.



Enveloppe interne conçue spécialement pour rediriger les ondes sonores avec un angle précis et d'optimiser leur l'absorption par l'isolant acoustique.



Isolant acoustique bi-matériel, avec enveloppe extérieure dense pour limiter l'émission du bruit rayonné par le ventilateur en fonctionnement.



Boîte à bornes orientable sur 360° pour faciliter l'entrée du câble d'alimentation.



Pied support, pour installation murale ou au plafond, incorporant les brides de fixation rapide du corps moteur et un joint permettant d'amortir les vibrations.



Les ondes sonores émises à l'intérieur du TD, sont dirigées au travers de l'enveloppe intérieure perforée et absorbées par l'isolant acoustique.



Ventilateurs hélico-centrifuges à encombrement réduit, équipés d'isolants acoustiques, fabriqués en plastique technique, avec boîte à bornes extérieure orientable, corps démontable et moteur 230V 50Hz

variable en tension, avec joints flexibles sur les brides d'aspiration et de soufflage afin d'absorber les vibrations et maintenir un bon niveau d'étanchéité.

(Excepté TD-160 SILENT qui incorpore le système du moteur flottant breveté par S&P)

Facilité d'installation



Desserrer les brides de fixation.



Ouvrir les brides de chaque côté.



Séparer le corps moteur.



Retirer la boîte à bornes orientable



Réaliser les connexions



Remonter l'ensemble en serrant les brides.

Caractéristiques techniques

Modèle	Vitesse (tr/min.)	Puissance absorbée maximale (W)	Intensité absorbée maximale (A)	Débit à ouïes libres (m ³ /h)	Température maximale d'utilisation (°C)	Niveau de pression sonore* (dB(A))	Ø Conduit (mm)
TD-160/100 N SILENT	2500 2200	20 12	0,16 0,10	180 140	40	24 21	100
TD-250/100 SILENT	2200 1850	24 18	0,11 0,10	240 180	40	24 19	100
TD-350/125 SILENT	2250 1900	30 22	0,13 0,10	380 280	40	20 19	125
TD-500/150-160 SILENT	2500 1950	50 44	0,22 0,19	580 430	60	22 17	150 /160
TD-800/200 SILENT	2780 2480	70 60	0,30 0,26	880 700	60	19 18	200
TD-1000/200 SILENT	2500 2000	120 100	0,50 0,45	1100 800	60	21 20	200

* Niveau de pression rayonné à 3 m. en champ libre, avec conduits rigides à l'aspiration et au soufflage. Pour connaître les caractéristiques acoustiques détaillées, voir les tableaux joints aux courbes caractéristiques.

TD Silent 230V 50 Hz

- Débit en m³/h et m³/s
- Pression statique en Pa
- Air Sec normal à 20°C et 760 mm Hg
- Essais réalisés en accord avec les Normes ISO 5801, AMCA 210-99 et BS 848 part 2:1985

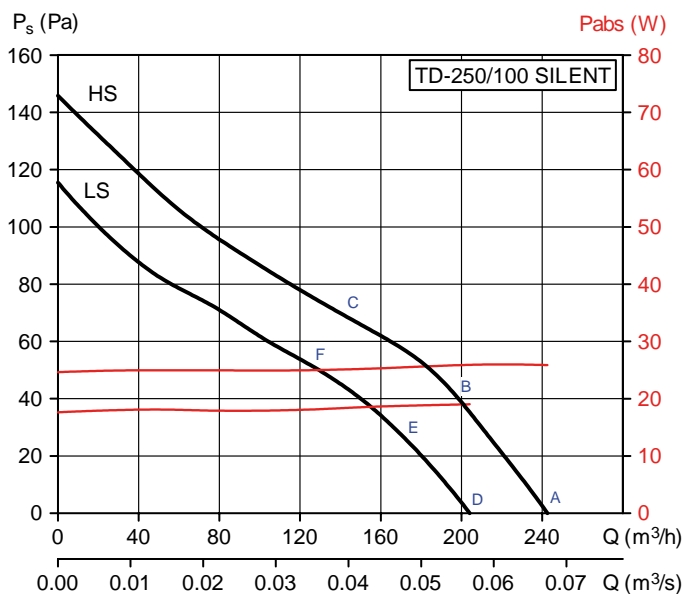
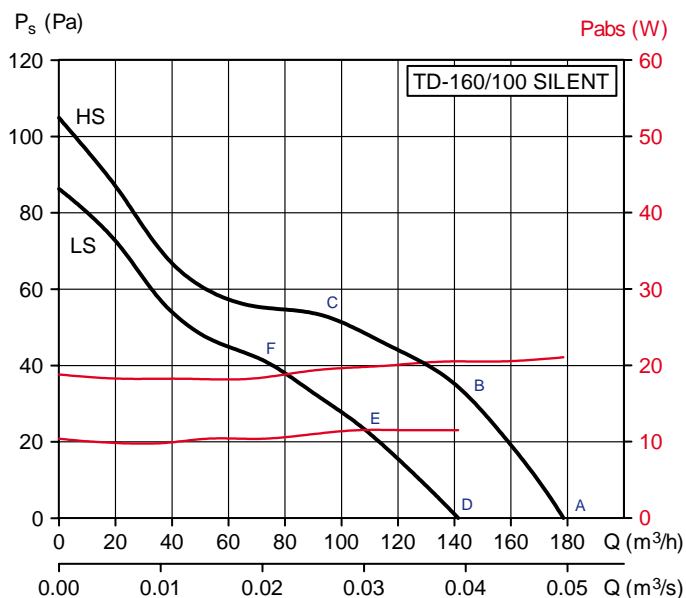

	ASPIRATION	63	125	250	500	1.000	2.000	4.000	8.000	LwA	LpA
HS	A	24	32	39	46	52	49	40	31	54	34
	B	23	32	40	46	51	47	39	30	54	33
	C	23	34	43	47	51	47	39	30	54	33
RAYONNÉ	A	24	24	37	34	36	41	32	21	44	24
	B	23	24	38	35	35	39	31	20	44	23
	C	23	26	41	36	35	39	31	20	44	24
SOUFFLAGE	A	30	34	37	48	51	47	41	31	54	33
	B	29	35	37	48	49	46	39	30	53	33
	C	28	36	39	49	50	45	39	30	54	33

	ASPIRATION	63	125	250	500	1.000	2.000	4.000	8.000	LwA	LpA
LS	D	23	26	37	43	49	45	36	27	51	31
	E	22	27	39	43	47	43	35	26	50	30
	F	22	29	41	44	48	44	35	27	51	31
RAYONNÉ	D	23	17	35	32	33	37	28	17	41	20
	E	22	18	37	32	31	36	27	17	41	20
	F	22	21	39	33	32	36	27	17	42	22
SOUFFLAGE	D	29	32	34	45	48	44	37	27	51	30
	E	28	32	35	45	46	42	35	27	50	29
	F	28	33	36	46	47	42	36	27	51	30

	ASPIRATION	63	125	250	500	1.000	2.000	4.000	8.000	LwA	LpA
HS	A	26	32	46	53	53	44	38	30	57	36
	B	24	36	46	53	52	44	38	30	56	36
	C	25	35	42	51	55	47	40	34	57	37
RAYONNÉ	A	26	28	40	40	36	31	25	18	44	24
	B	24	32	40	40	35	31	25	18	44	24
	C	25	31	36	38	38	34	27	22	43	23
SOUFFLAGE	A	30	33	45	53	46	40	36	28	55	34
	B	26	35	43	52	45	40	36	28	54	33
	C	26	35	39	51	49	42	38	31	54	33

	ASPIRATION	63	125	250	500	1.000	2.000	4.000	8.000	LwA	LpA
LS	D	22	38	42	47	48	38	32	26	52	31
	E	23	34	43	46	48	39	32	27	51	31
	F	24	33	39	49	54	43	35	29	56	35
RAYONNÉ	D	22	33	35	34	28	24	19	17	39	19
	E	23	29	36	33	28	25	19	18	39	19
	F	24	28	32	36	34	29	22	20	40	20
SOUFFLAGE	D	26	36	40	47	41	34	29	24	49	29
	E	25	34	41	46	42	35	31	25	49	28
	F	25	33	38	49	46	37	33	26	51	31

* Niveau de pression rayonné à 3 m, en champ libre, avec conduits rigides à l'aspiration et au soufflage.

TD Silent 230V 50 Hz

- Débit en m³/h et m³/s
- Pression statique en Pa
- Air Sec normal à 20°C et 760 mm Hg
- Essais réalisés en accord avec les Normes ISO 5801, AMCA 210-99 et BS 848 part 2:1985

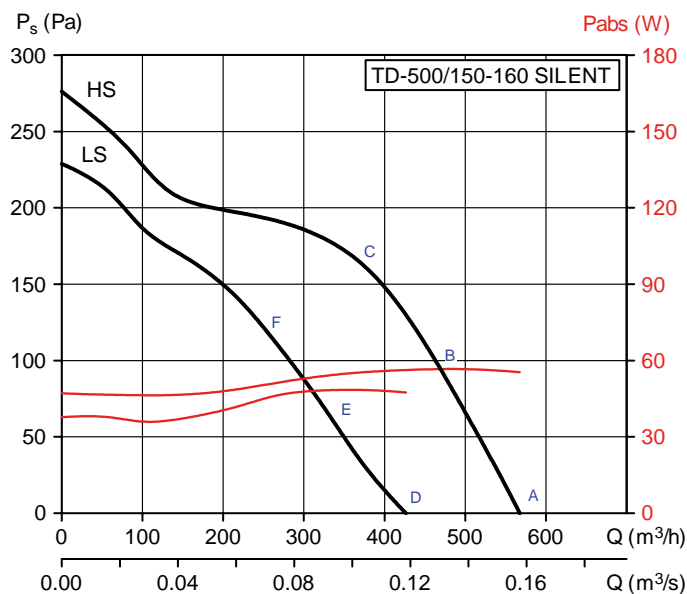
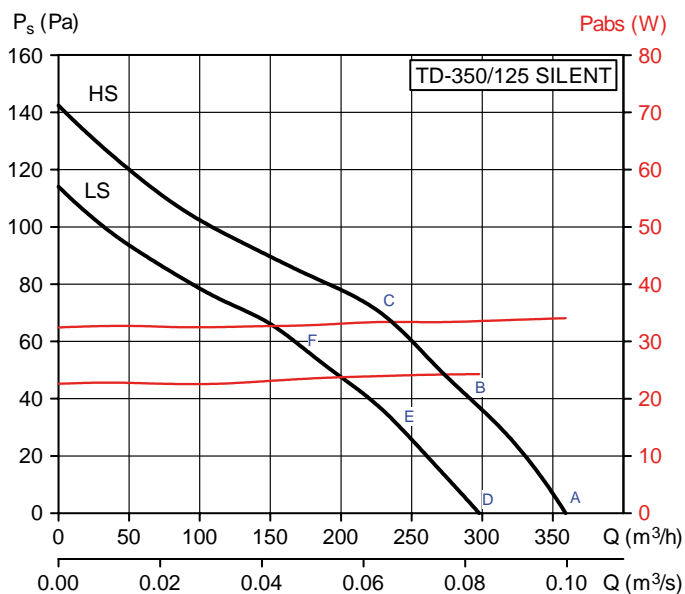

	ASPIRATION	63	125	250	500	1.000	2.000	4.000	8.000	LwA	LpA
HS	A	22	28	41	53	49	44	37	30	55	35
	B	22	27	39	51	49	42	37	30	54	33
	C	23	31	48	53	51	46	41	32	56	36
RAYONNÉ	A	22	23	32	39	32	25	18	14	41	20
	B	22	22	30	37	36	23	18	14	40	20
	C	23	26	39	39	34	27	22	16	43	22
SOUFFLAGE	A	29	30	43	53	50	45	38	30	56	35
	B	25	27	40	50	47	40	36	29	52	32
	C	24	31	46	52	47	42	40	32	54	34

	ASPIRATION	63	125	250	500	1.000	2.000	4.000	8.000	LwA	LpA
HS	A	24	35	51	58	57	56	51	47	63	42
	B	25	33	48	56	55	54	46	42	60	40
	C	24	33	49	57	53	52	46	40	60	39
RAYONNÉ	A	12	21	42	39	37	35	23	18	45	25
	B	13	19	39	37	35	33	18	13	43	22
	C	12	19	40	38	33	31	18	11	43	22
SOUFFLAGE	A	38	38	52	60	58	53	49	43	63	43
	B	35	35	53	58	57	50	44	38	62	41
	C	30	33	50	57	56	48	42	36	60	40

	ASPIRATION	63	125	250	500	1.000	2.000	4.000	8.000	LwA	LpA
LS	D	21	27	42	46	51	38	31	25	53	32
	E	22	29	40	46	53	39	34	26	54	34
	F	30	33	41	51	52	46	40	33	55	35
RAYONNÉ	D	18	22	34	33	34	20	13	13	39	18
	E	19	24	32	33	36	21	16	14	39	19
	F	27	28	33	38	35	28	22	21	41	21
SOUFFLAGE	D	24	27	43	45	46	38	30	25	50	29
	E	23	29	40	45	47	35	32	26	50	29
	F	29	34	41	49	46	41	38	31	52	31

	ASPIRATION	63	125	250	500	1.000	2.000	4.000	8.000	LwA	LpA
LS	D	28	33	46	54	53	51	45	38	58	38
	E	25	31	41	50	48	44	37	30	53	33
	F	25	37	48	56	52	49	42	35	59	38
RAYONNÉ	D	23	25	34	37	38	35	26	23	43	22
	E	20	23	29	33	33	28	18	15	38	17
	F	20	29	36	39	37	33	23	20	43	23
SOUFFLAGE	D	26	33	47	53	51	47	41	33	56	36
	E	25	31	44	50	48	41	33	27	53	33
	F	26	37	50	55	50	43	37	31	57	37

* Niveau de pression rayonné à 3 m, en champ libre, avec conduits rigides à l'aspiration et au soufflage.

TD Silent 230V 50 Hz

- Débit en m³/h et m³/s
- Pression statique en Pa
- Air Sec normal à 20°C et 760 mm Hg
- Essais réalisés en accord avec les Normes ISO 5801, AMCA 210-99 et BS 848 part 2:1985

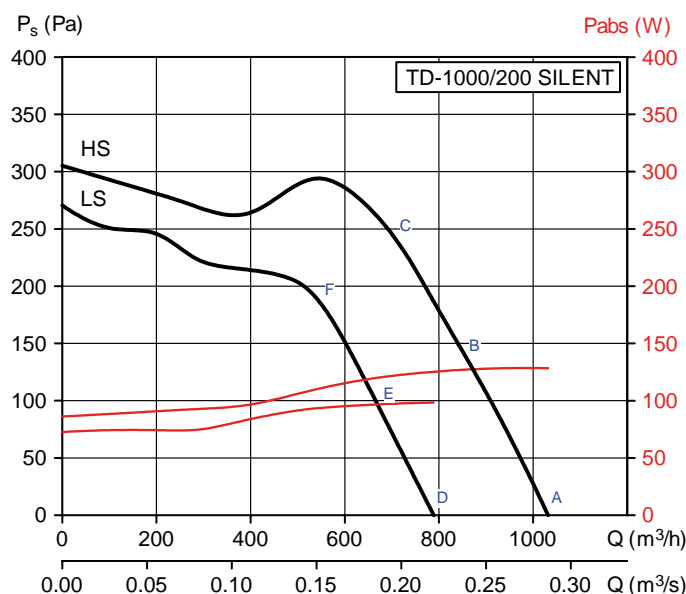
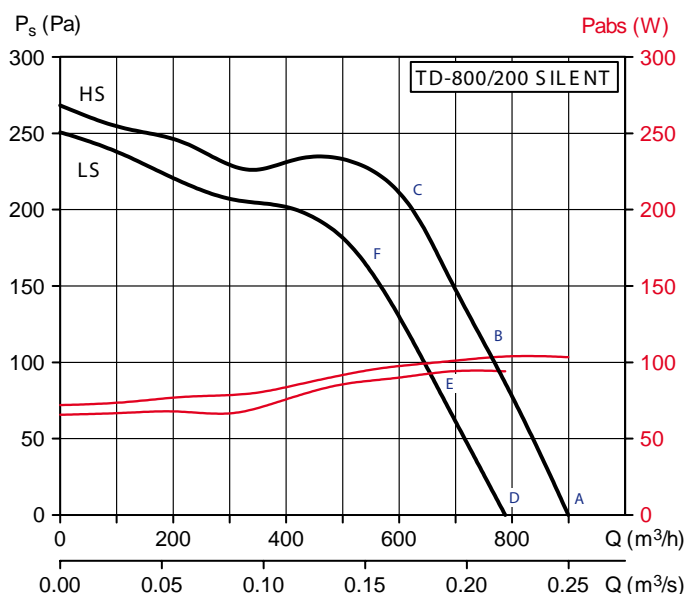

	ASPIRATION	63	125	250	500	1.000	2.000	4.000	8.000	LwA	LpA
HS	A	27	40	48	57	61	61	57	50	66	45
	B	25	38	46	55	58	58	54	46	63	42
	C	23	38	47	57	59	58	53	48	64	43
	RAYONNÉ	63	125	250	500	1.000	2.000	4.000	8.000	LwA	LpA*
	A	12	31	29	35	37	36	24	18	42	21
	B	10	29	27	33	34	33	21	14	39	19
SOUFFLAGE	A	49	50	51	59	62	62	59	51	67	47
	B	42	45	49	58	59	58	55	47	64	44
	C	36	42	50	58	59	57	54	47	64	43

	ASPIRATION	63	125	250	500	1.000	2.000	4.000	8.000	LwA	LpA
HS	A	28	43	49	58	62	65	61	53	68	48
	B	27	42	46	56	60	61	56	49	65	45
	C	25	42	47	58	61	61	56	50	66	45
	RAYONNÉ	63	125	250	500	1.000	2.000	4.000	8.000	LwA	LpA*
	A	14	35	32	36	39	39	27	19	44	24
	B	13	34	29	34	37	35	22	15	42	21
SOUFFLAGE	A	50	50	52	59	65	65	61	54	70	49
	B	43	46	49	58	61	60	57	50	66	45
	C	35	44	51	59	60	59	56	50	65	45

	ASPIRATION	63	125	250	500	1.000	2.000	4.000	8.000	LwA	LpA
LS	D	25	37	48	55	61	57	53	46	64	43
	E	24	35	48	52	58	54	49	42	61	40
	F	29	38	51	58	58	55	50	45	63	42
	RAYONNÉ	63	125	250	500	1.000	2.000	4.000	8.000	LwA	LpA*
	D	12	26	30	34	38	33	21	15	41	20
	E	11	24	20	31	35	30	17	11	38	18
SOUFFLAGE	A	45	47	52	56	59	58	54	46	64	43
	E	37	45	54	53	55	54	50	42	61	40
	F	31	44	54	57	56	53	50	43	62	41

	ASPIRATION	63	125	250	500	1.000	2.000	4.000	8.000	LwA	LpA
LS	D	27	38	48	54	61	57	53	46	64	43
	E	23	37	49	52	59	54	49	42	61	41
	F	26	39	52	57	59	56	51	45	63	43
	RAYONNÉ	63	125	250	500	1.000	2.000	4.000	8.000	LwA	LpA*
	D	14	29	32	33	40	33	21	14	42	22
	E	10	28	33	31	38	30	17	10	41	20
SOUFFLAGE	A	44	45	53	55	59	58	54	46	64	43
	E	35	41	53	52	55	54	50	41	60	40
	F	28	40	54	58	57	54	50	44	62	42

* Niveau de pression rayonné à 3 m, en champ libre, avec conduits rigides à l'aspiration et au soufflage.

Dimensions (mm.)

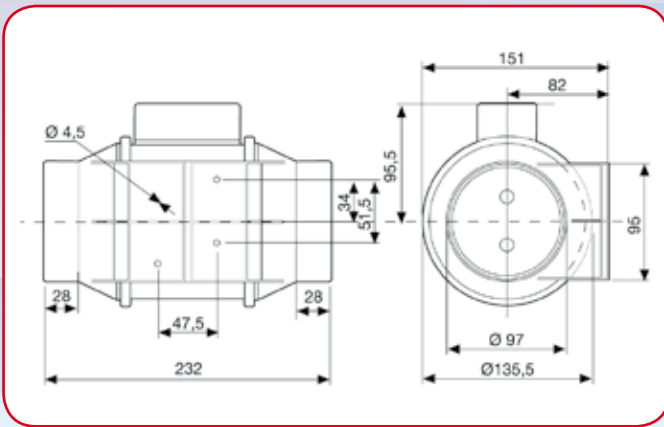

TD-160/100 N Silent

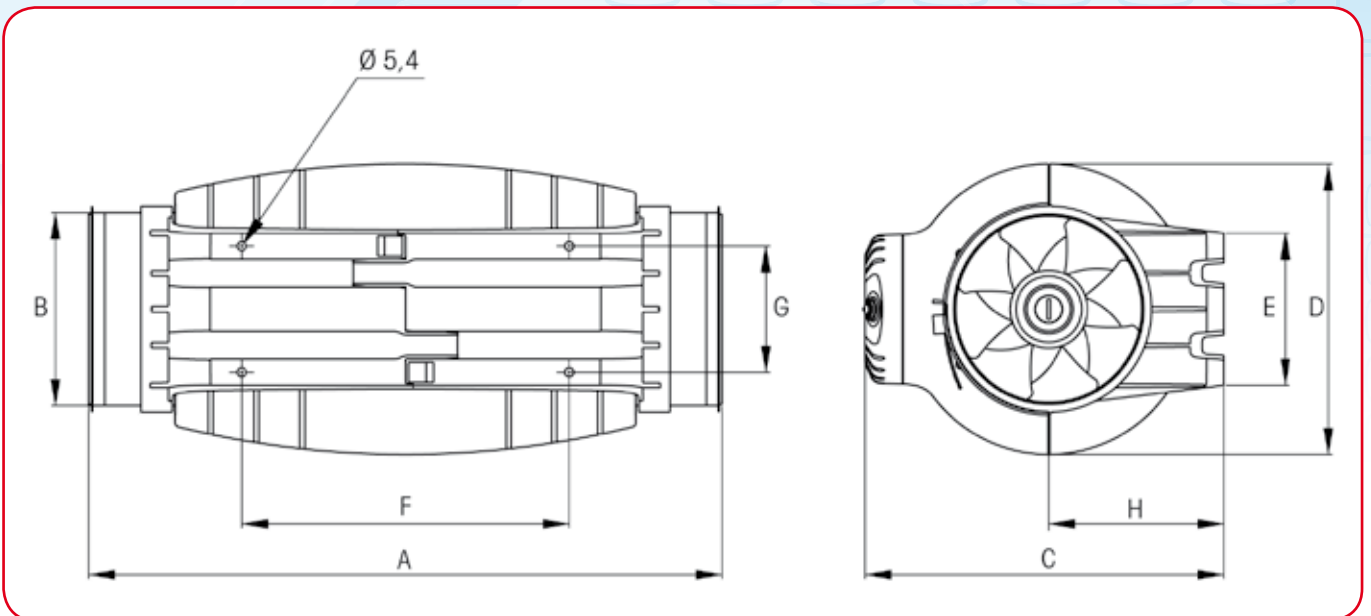

	A	B Ø	C	D Ø	E	F	G	H
TD-250/100	575	97	252	204	100	250	83	121
TD-350/125	462	123	252	204	100	250	83	121
TD-500/150-160*	484	147	274	221	116	250	96	134
TD-800/200	568	198	327	264	145	340	129	164
TD-1000/200	568	198	327	264	145	340	129	164

*Un joint caoutchouc additionnel est fourni pour les installations avec des conduits en diamètre 160 mm.

Exemples pratiques d'application de la gamme TD SILENT

La gamme **TD SILENT**, permet d'apporter des solutions à un grand nombre de problèmes de ventilation et est surtout indiquée pour les locaux où les personnes sont présentes plusieurs heures, où le système de ventilation fonctionne aussi pendant plusieurs heures et pour lesquels le niveau sonore devient un élément essentiel du confort.

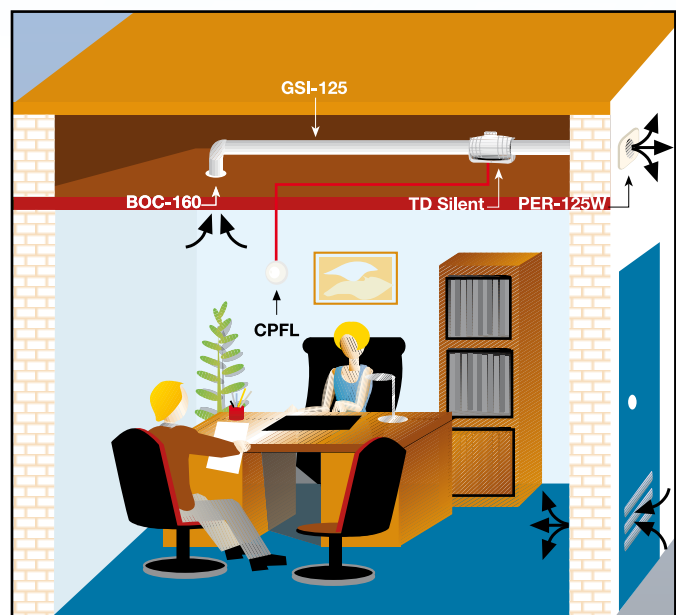
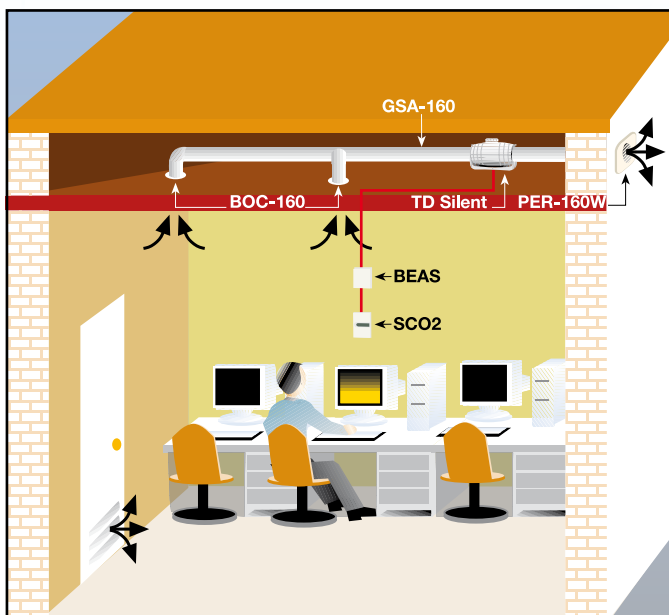
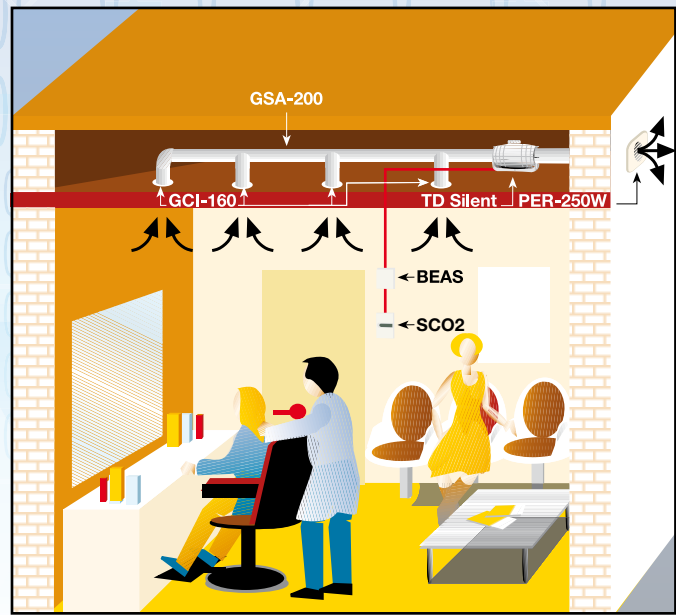
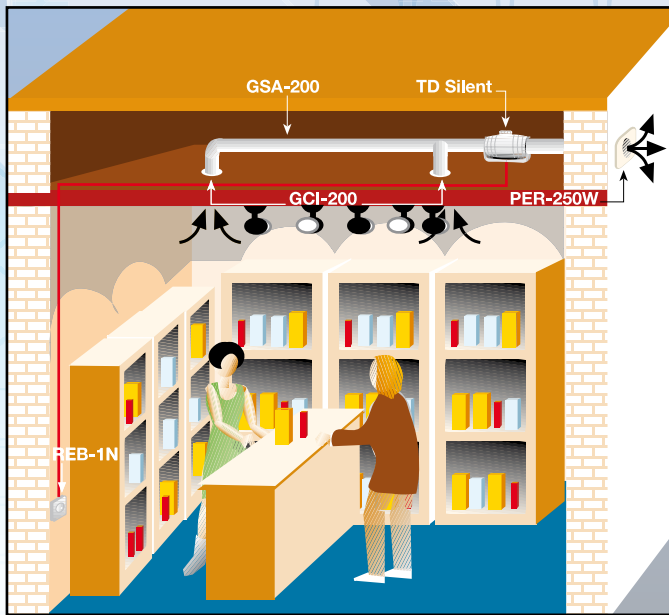

Accessoires

Accessoires de montage

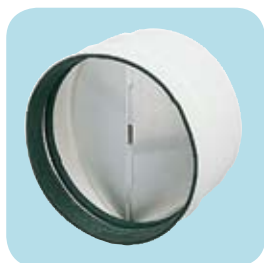

MCA

Clapet anti-retour à installer au refoulement des ventilateurs ce qui permet d'éviter les entrées d'odeurs, courants d'air et évite les pertes de chaleur lorsque le ventilateur est arrêté.



MAR

Bride pour conduits rectangulaires permettant de raccorder les appareils à un conduit rectangulaire.



MRJ

Grille à placer aussi bien à l'aspiration qu'à la refoulement de l'installation. Evite l'entrée de corps externes qui pourraient endommager le ventilateur.



MPC

Accessoire de mesure de pression à monter à l'aspiration des ventilateurs TD. Associé à une sonde de pression et au CONTROL ECOWATT, il entre dans les systèmes de ventilation à pression constante pour le contrôle des débits de ventilation de plusieurs locaux.

Accessoires électriques



REGUL 2

Commutateur 2 vitesses.



REB

Régulateurs électroniques monophasés



CONTROL ECOWATT

Elément de contrôle pour les systèmes de modulation des débits dans les installations de ventilation dans le tertiaire ou le résidentiel. Contrôle en continu de la vitesse des moteurs afin de s'adapter au besoin. Permet de réduire la consommation énergétique et maintenir une ambiance bien ventilée.



VAPZ

Variateurs électroniques de tension pour ventilateurs monophasés 230V50Hz. Fonctionnent en position AUTO selon trois types d'entrées. Plage de variation de la tension entre 80V et 230V.

Accessoires



SC02-A

Sonde de CO₂ et de température d'ambiance

SC02-AD

Sonde de CO₂ et de température d'ambiance avec affichage

SCHT-AD

Sonde de CO₂, d'humidité relative et de température d'ambiance avec affichage



CPFL-S / CPFL-E

Capteurs de présence. Mesure sensible aux rayonnements infra-rouge liés à la chaleur émise par le corps en mouvement. Angle de détection de 360°.



TDP-S / TDP-D

Sondes de pression. Adaptées pour contrôler la pression dans les systèmes de ventilation en pression constante. Permettent la lecture de la différence de pression entre deux points de fonctionnement et de la transformer en signal électrique apte pour les différents appareils de contrôle.



REMP

Registre motorisé proportionnel. Registre motorisé circulaire avec corps en acier galvanisé et motorisation commandée par sonde de CO₂. Adapté à la régulation et la modulation des débits. Commandé par signal proportionnel 0-10V. Associé au boîtier d'adaptation de signal « BEAS », permet d'ajuster les position mini et maxi d'ouverture. S'utilise dans les systèmes de ventilation multi-zone type proportionnel.

S&P: une strategie globale - Une politique locale



- Filiales
- Distributeurs
- Usines