

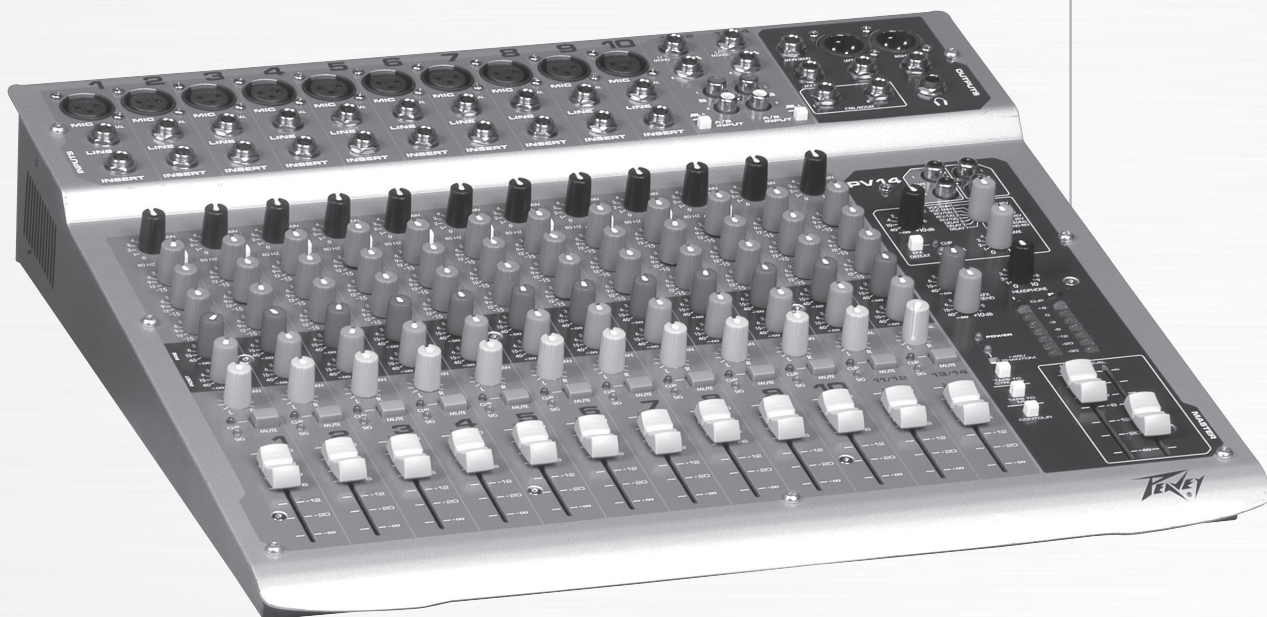

PV™ 10 • PV™ 14 • PV™ 20
Compact Mixer

Operating
Manual





Intended to alert the user to the presence of uninsulated “dangerous voltage” within the product’s enclosure that may be of sufficient magnitude to constitute a risk of electric shock to persons.



Intended to alert the user of the presence of important operating and maintenance (servicing) instructions in the literature accompanying the product.

CAUTION: Risk of electrical shock — DO NOT OPEN!

CAUTION: To reduce the risk of electric shock, do not remove cover. No user serviceable parts inside. Refer servicing to qualified service personnel.

WARNING: To prevent electrical shock or fire hazard, this apparatus should not be exposed to rain or moisture, and objects filled with liquids, such as vases, should not be placed on this apparatus. Before using this apparatus, read the operating guide for further warnings.



Este símbolo tiene el propósito, de alertar al usuario de la presencia de “(voltaje) peligroso” sin aislamiento dentro de la caja del producto y que puede tener una magnitud suficiente como para constituir riesgo de descarga eléctrica.



Este símbolo tiene el propósito de alertar al usuario de la presencia de instrucciones importantes sobre la operación y mantenimiento en la información que viene con el producto.

PRECAUCION: Riesgo de descarga eléctrica ¡NO ABRIR!

PRECAUCION: Para disminuir el riesgo de descarga eléctrica, no abra la cubierta. No hay piezas útiles dentro. Deje todo mantenimiento en manos del personal técnico cualificado.

ADVERTENCIA: Para prevenir choque eléctrico o riesgo de incendios, este aparato no se debe exponer a la lluvia o a la humedad. Los objetos llenos de líquidos, como los floreros, no se deben colocar encima de este aparato. Antes de usar este aparato, lea la guía de funcionamiento para otras advertencias.



Ce symbole est utilisé dans ce manuel pour indiquer à l'utilisateur la présence d'une tension dangereuse pouvant être d'amplitude suffisante pour constituer un risque de choc électrique.



Ce symbole est utilisé dans ce manuel pour indiquer à l'utilisateur qu'il ou qu'elle trouvera d'importantes instructions concernant l'utilisation et l'entretien de l'appareil dans le paragraphe signalé.

ATTENTION: Risques de choc électrique — NE PAS OUVRIR!

ATTENTION: Afin de réduire le risque de choc électrique, ne pas enlever le couvercle. Il ne se trouve à l'intérieur aucune pièce pouvant être réparée par l'utilisateur. Confiez l'entretien et la réparation de l'appareil à un réparateur Peavey agréé.

AVIS: Dans le but de réduire les risques d'incendie ou de décharge électrique, cet appareil ne doit pas être exposé à la pluie ou à l'humidité et aucun objet rempli de liquide, tel qu'un vase, ne doit être posé sur celui-ci. Avant d'utiliser de cet appareil, lisez attentivement le guide fonctionnant pour avertissements supplémentaires.



Dieses Symbol soll den Anwender vor unisolierten gefährlichen Spannungen innerhalb des Gehäuses warnen, die von Ausreichender Stärke sind, um einen elektrischen Schlag verursachen zu können.



Dieses Symbol soll den Benutzer auf wichtige Instruktionen in der Bedienungsanleitung aufmerksam machen, die Handhabung und Wartung des Produkts betreffen.

VORSICHT: Risiko — Elektrischer Schlag! Nicht öffnen!

VORSICHT: Um das Risiko eines elektrischen Schlages zu vermeiden, nicht die Abdeckung entfernen. Es befinden sich keine Teile darin, die vom Anwender repariert werden könnten. Reparaturen nur von qualifiziertem Fachpersonal durchführen lassen.

WARNUNG: Um elektrischen Schlag oder Brandgefahr zu verhindern, sollte dieser Apparat nicht Regen oder Feuchtigkeit ausgesetzt werden und Gegenstände mit Flüssigkeiten gefüllt, wie Vasen, nicht auf diesen Apparat gesetzt werden. Bevor dieser Apparat verwendet wird, lesen Sie bitte den Funktionsführer für weitere Warnungen.

IMPORTANT SAFETY INSTRUCTIONS

WARNING: When using electrical products, basic cautions should always be followed, including the following:



1. Read these instructions.
2. Keep these instructions.
3. Heed all warnings.
4. Follow all instructions.
5. Do not use this apparatus near water.
6. Clean only with a dry cloth.
7. Do not block any of the ventilation openings. Install in accordance with manufacturer's instructions.
8. Do not install near any heat sources such as radiators, heat registers, stoves or other apparatus (including amplifiers) that produce heat.
9. Do not defeat the safety purpose of the polarized or grounding-type plug. A polarized plug has two blades with one wider than the other. A grounding type plug has two blades and a third grounding plug. The wide blade or third prong is provided for your safety. If the provided plug does not fit into your outlet, consult an electrician for replacement of the obsolete outlet.
10. Protect the power cord from being walked on or pinched, particularly at plugs, convenience receptacles, and the point they exit from the apparatus.
11. Only use attachments/accessories provided by the manufacturer.
12. Use only with a cart, stand, tripod, bracket, or table specified by the manufacturer, or sold with the apparatus. When a cart is used, use caution when moving the cart/apparatus combination to avoid injury from tip-over.
13.  Unplug this apparatus during lightning storms or when unused for long periods of time.
14. Refer all servicing to qualified service personnel. Servicing is required when the apparatus has been damaged in any way, such as when power-supply cord or plug is damaged, liquid has been spilled or objects have fallen into the apparatus, the apparatus has been exposed to rain or moisture, does not operate normally, or has been dropped.
15. Never break off the ground pin. Write for our free booklet "Shock Hazard and Grounding." Connect only to a power supply of the type marked on the unit adjacent to the power supply cord.
16. If this product is to be mounted in an equipment rack, rear support should be provided.
17. Note for UK only: If the colors of the wires in the mains lead of this unit do not correspond with the terminals in your plug, proceed as follows:
 - a) The wire that is colored green and yellow must be connected to the terminal that is marked by the letter E, the earth symbol, colored green or colored green and yellow.
 - b) The wire that is colored blue must be connected to the terminal that is marked with the letter N or the color black.
 - c) The wire that is colored brown must be connected to the terminal that is marked with the letter L or the color red.
18. This electrical apparatus should not be exposed to dripping or splashing and care should be taken not to place objects containing liquids, such as vases, upon the apparatus.
19. Exposure to extremely high noise levels may cause a permanent hearing loss. Individuals vary considerably in susceptibility to noise-induced hearing loss, but nearly everyone will lose some hearing if exposed to sufficiently intense noise for a sufficient time. The U.S. Government's Occupational Safety and Health Administration (OSHA) has specified the following permissible noise level exposures:

Duration Per Day In Hours	Sound Level dBA, Slow Response
8	90
6	92
4	95
3	97
2	100
1 1/2	102
1	105
1/2	110
1/4 or less	115

According to OSHA, any exposure in excess of the above permissible limits could result in some hearing loss. Earplugs or protectors to the ear canals or over the ears must be worn when operating this amplification system in order to prevent a permanent hearing loss, if exposure is in excess of the limits as set forth above. To ensure against potentially dangerous exposure to high sound pressure levels, it is recommended that all persons exposed to equipment capable of producing high sound pressure levels such as this amplification system be protected by hearing protectors while this unit is in operation.

SAVE THESE INSTRUCTIONS!

WICHTIGE SICHERHEITSHINWEISE



ACHTUNG: Beim Einsatz von Elektrogeräten müssen u.a. grundlegende Vorsichtsmaßnahmen befolgt werden:

1. Lesen Sie sich diese Anweisungen durch.
2. Bewahren Sie diese Anweisungen auf.
3. Beachten Sie alle Warnungen.
4. Befolgen Sie alle Anweisungen.
5. Setzen Sie dieses Gerät nicht in der Nähe von Wasser ein.
6. Reinigen Sie es nur mit einem trockenen Tuch.
7. Blockieren Sie keine der Lüftungsöffnungen. Führen Sie die Installation gemäß den Anweisungen des Herstellers durch.
8. Installieren Sie das Gerät nicht neben Wärmequellen wie Heizungen, Heizgeräten, Öfen oder anderen Geräten (auch Verstärkern), die Wärme erzeugen.
9. Beeinträchtigen Sie nicht die Sicherheitswirkung des gepolten Steckers bzw. des Erdungssteckers. Ein gepolter Stecker weist zwei Stifte auf, von denen einer breiter ist als der andere. Ein Erdungsstecker weist zwei Stifte und einen dritten Erdungsstift auf. Der breite Stift bzw. der dritte Stift dient Ihrer Sicherheit. Sollte der beiliegende Stecker nicht in Ihre Steckdose passen, wenden Sie sich bitte an einen Elektriker, um die ungeeignete Steckdose austauschen zu lassen.
10. Schützen Sie das Netzkabel, sodass niemand darauf tritt oder es geknickt wird, insbesondere an Steckern oder Buchsen und ihren Austrittsstellen aus dem Gerät.
11. Verwenden Sie nur die vom Hersteller erhältlichen Zubehörgeräte oder Zubehörteile.
12. Verwenden Sie nur einen Wagen, Stativ, Dreifuß, Träger oder Tisch, der den Angaben des Herstellers entspricht oder zusammen mit dem Gerät verkauft wurde. Wird ein Wagen verwendet, bewegen Sie den Wagen mit dem darauf befindlichen Gerät besonders vorsichtig, damit er nicht umkippt und möglicherweise jemand verletzt wird.
13. Trennen Sie das Gerät während eines Gewitters oder während längerer Zeiträume, in denen es nicht benutzt wird, von der Stromversorgung.
14. Lassen Sie sämtliche Wartungsarbeiten von qualifizierten Kundendiensttechnikern durchführen. Eine Wartung ist erforderlich, wenn das Gerät in irgendeiner Art beschädigt wurde, etwa wenn das Netzkabel oder der Netzstecker beschädigt wurden, Flüssigkeit oder Gegenstände in das Gerät gelangt sind, das Gerät Regen oder Feuchtigkeit ausgesetzt wurde, nicht normal arbeitet oder heruntergefallen ist.
15. Der Erdungsstift darf nie entfernt werden. Auf Wunsch senden wir Ihnen gerne unsere kostenlose Broschüre „Shock Hazard and Grounding“ (Gefahr durch elektrischen Schlag und Erdung) zu. Schließen Sie nur an die Stromversorgung der Art an, die am Gerät neben dem Netzkabel angegeben ist.
16. Wenn dieses Produkt in ein Geräte-Rack eingebaut werden soll, muss eine Versorgung über die Rückseite eingerichtet werden.
17. Hinweis – Nur für Großbritannien: Sollte die Farbe der Drähte in der Netzleitung dieses Geräts nicht mit den Klemmen in Ihrem Stecker übereinstimmen, gehen Sie folgendermaßen vor:
 - a) Der grün-gelbe Draht muss an die mit E (Symbol für Erde) markierte bzw. grüne oder grün-gelbe Klemme angeschlossen werden.
 - b) Der blaue Draht muss an die mit N markierte bzw. schwarze Klemme angeschlossen werden.
 - c) Der braune Draht muss an die mit L markierte bzw. rote Klemme angeschlossen werden.
18. Dieses Gerät darf nicht ungeschützt Wassertropfen und Wasserspritzern ausgesetzt werden und es muss darauf geachtet werden, dass keine mit Flüssigkeiten gefüllte Gegenstände, wie z. B. Blumenvasen, auf dem Gerät abgestellt werden.
19. Belastung durch extrem hohe Lärmpegel kann zu dauerhaftem Gehörverlust führen. Die Anfälligkeit für durch Lärm bedingten Gehörverlust ist von Mensch zu Mensch verschieden, das Gehör wird jedoch bei jedem in gewissem Maße geschädigt, der über einen bestimmten Zeitraum ausreichend starkem Lärm ausgesetzt ist. Die US-Arbeitsschutzbehörde (Occupational and Health Administration, OSHA) hat die folgenden zulässigen Pegel für Lärmbelastung festgelegt:

Dauer pro Tag in Stunden	Geräuschpegel dBA, langsame Reaktion
8	90
6	92
4	95
3	97
2	100
1 ½	102
1	105
½	110
¼ oder weniger	115

Laut OSHA kann jede Belastung über den obenstehenden zulässigen Grenzwerten zu einem gewissen Gehörverlust führen. Sollte die Belastung die obenstehenden Grenzwerte übersteigen, müssen beim Betrieb dieses Verstärkungssystems Ohrstöpsel oder Schutzvorrichtungen im Gehörgang oder über den Ohren getragen werden, um einen dauerhaften Gehörverlust zu verhindern. Um sich vor einer möglicherweise gefährlichen Belastung durch hohe Schalldruckpegel zu schützen, wird allen Personen empfohlen, die mit Geräten arbeiten, die wie dieses Verstärkungssystem hohe Schalldruckpegel erzeugen können, beim Betrieb dieses Geräts einen Gehörschutz zu tragen.

BEWAHREN SIE DIESE SICHERHEITSHINWEISE AUF!

INSTRUCTIONS IMPORTANTES DE SECURITE

ATTENTION: L'utilisation de tout appareil électrique doit être soumise aux précautions d'usage incluant:



1. Lire ces instructions.
2. Gardez ce manuel pour de futures références.
3. Prêtez attention aux messages de précautions de ce manuel.
4. Suivez ces instructions.
5. N'utilisez pas cette unité proche de plans d'eau.
6. N'utilisez qu'un tissu sec pour le nettoyage de votre unité.
7. N'obstruez pas les systèmes de refroidissement de votre unité et installez votre unité en fonction des instructions de ce manuel.
8. Ne positionnez pas votre unité à proximité de toute source de chaleur.
9. Connectez toujours votre unité sur une alimentation munie de prise de terre utilisant le cordon d'alimentation fourni.
10. Protégez les connecteurs de votre unité et positionnez les cablages pour éviter toutes déconnexions accidentelles.
11. N'utilisez que des fixations approuvées par le fabricant.
12. Lors de l'utilisation sur pied ou poteau de support, assurez dans le cas de déplacement de l'ensemble enceinte/support de prévenir tout basculement intempestif de celui-ci.
13.  Il est conseillé de déconnecter du secteur votre unité en cas d'orage ou de durée prolongée sans utilisation.
14. Seul un technicien agréé par le fabricant est à même de réparer/contrôler votre unité. Celle-ci doit être contrôlée si elle a subi des dommages de manipulation, d'utilisation ou de stockage (humidité,...).
15. Ne déconnectez jamais la prise de terre de votre unité.
16. Si votre unité est destinée à être montée en rack, des supports arrière doivent être utilisés.
17. Note pour les Royaumes-Unis: Si les couleurs de connecteurs du câble d'alimentation ne correspondent pas au guide de la prise secteur, procédez comme suit:
 - a) Le connecteur vert et jaune doit être connecté au terminal noté E, indiquant la prise de terre ou correspondant aux couleurs verte ou verte et jaune du guide.
 - b) Le connecteur Bleu doit être connecté au terminal noté N, correspondant à la couleur noire du guide.
 - c) Le connecteur marron doit être connecté au terminal noté L, correspondant à la couleur rouge du guide.
18. Cet équipement électrique ne doit en aucun cas être en contact avec un quelconque liquide et aucun objet contenant un liquide, vase ou autre ne devrait être posé sur celui-ci.
19. Une exposition à de hauts niveaux sonores peut conduire à des dommages de l'écoute irréversibles. La susceptibilité au bruit varie considérablement d'un individu à l'autre, mais une large majorité de la population expérimentera une perte de l'écoute après une exposition à une forte puissance sonore pour une durée prolongée. L'organisme de la santé américaine (OSHA) a produit le guide ci-dessous en rapport à la perte occasionnée:

Durée par Jour (heures)	Niveau sonore moyen (dBA)
8	90
6	92
4	95
3	97
2	100
1 ½	102
1	105
½	110
¼ ou inférieur	115

D'après les études menées par le OSHA, toute exposition au delà des limites décrites ci-dessus entraînera des pertes de l'écoute chez la plupart des sujets. Le port de système de protection (casque, oreillette de filtrage,...) doit être observé lors de l'opération cette unité ou des dommages irréversibles peuvent être occasionnés. Le port de ces systèmes doit être observé par toutes personnes susceptibles d'être exposées à des conditions au delà des limites décrites ci-dessus.

GARDEZ CES INSTRUCTIONS!

INSTRUCCIONES IMPORTANTES PARA SU SEGURIDAD



CUIDADO: Cuando use productos electrónicos, debe tomar precauciones básicas, incluyendo las siguientes:

1. Lea estas instrucciones.
2. Guarde estas instrucciones.
3. Haga caso de todos los consejos.
4. Siga todas las instrucciones.
5. No usar este aparato cerca del agua.
6. Limpiar solamente con una tela seca.
7. No bloquear ninguna de las salidas de ventilación. Instalar de acuerdo a las instrucciones del fabricante.
8. No instalar cerca de ninguna fuente de calor como radiadores, estufas, hornos u otros aparatos (incluyendo amplificadores) que produzcan calor.
9. No retire la patilla protectora del enchufe polarizado o de tipo "a Tierra". Un enchufe polarizado tiene dos puntas, una de ellas más ancha que la otra. Un enchufe de tipo "a Tierra" tiene dos puntas y una tercera "a Tierra". La punta ancha (la tercera) se proporciona para su seguridad. Si el enchufe proporcionado no encaja en su enchufe de red, consulte a un electricista para que reemplaze su enchufe obsoleto.
10. Proteja el cable de alimentación para que no sea pisado o pinchado, particularmente en los enchufes, huecos, y los puntos que salen del aparato.
11. Usar solamente añadidos/accesorios proporcionados por el fabricante.
12. Usar solamente un carro, pie, trípode, o soporte especificado por el fabricante, o vendido junto al aparato. Cuando se use un carro, tenga cuidado al mover el conjunto carro/aparato para evitar que se dañe en un vuelco. No suspenda esta caja de ninguna manera.
13. Desenchufe este aparato durante tormentas o cuando no sea usado durante largos periodos de tiempo.
14. Para cualquier reparación, acuda a personal de servicio cualificado. Se requieren reparaciones cuando el aparato ha sido dañado de alguna manera, como cuando el cable de alimentación o el enchufe se han dañado, algún líquido ha sido derramado o algún objeto ha caído dentro del aparato, el aparato ha sido expuesto a la lluvia o la humedad, no funciona de manera normal, o ha sufrido una caída.
15. Nunca retire la patilla de Tierra. Escríbanos para obtener nuestro folleto gratuito "Shock Hazard and Grounding" ("Peligro de Electrocutación y Toma a Tierra"). Conecte el aparato sólo a una fuente de alimentación del tipo marcado al lado del cable de alimentación.
16. Si este producto va a ser enracado con más equipo, use algún tipo de apoyo trasero.
17. Nota para el Reino Unido solamente: Si los colores de los cables en el enchufe principal de esta unidad no corresponden con los terminales en su enchufe, proceda de la siguiente manera:
 - a) El cable de color verde y azul debe ser conectado al terminal que está marcado con la letra E, el símbolo de Tierra (earth), coloreado en verde o en verde y amarillo.
 - b) El cable coloreado en azul debe ser conectado al terminal que está marcado con la letra N o el color negro.
 - c) El cable coloreado en marrón debe ser conectado al terminal que está marcado con la letra L o el color rojo.
18. Este aparato eléctrico no debe ser sometido a ningún tipo de goteo o salpicadura y se debe tener cuidado para no poner objetos que contengan líquidos, como vasos, sobre el aparato.
19. La exposición a altos niveles de ruido puede causar una pérdida permanente en la audición. La susceptibilidad a la pérdida de audición provocada por el ruido varía según la persona, pero casi todo el mundo perderá algo de audición si se expone a un nivel de ruido suficientemente intenso durante un tiempo determinado. El Departamento para la Salud y para la Seguridad del Gobierno de los Estados Unidos (OSHA) ha especificado las siguientes exposiciones al ruido permisibles:

Duración por Día en Horas	Nivel de Sonido dBA, Respuesta Lenta
8	90
6	92
4	95
3	97
2	100
1 ½	102
1	105
½	110
¼ o menos	115

De acuerdo al OSHA, cualquier exposición que exceda los límites arriba indicados puede producir algún tipo de pérdida en la audición. Protectores para los canales auditivos o tapones para los oídos deben ser usados cuando se opere con este sistema de sonido para prevenir una pérdida permanente en la audición, si la exposición excede los límites indicados más arriba. Para protegerse de una exposición a altos niveles de sonido potencialmente peligrosa, se recomienda que todas las personas expuestas a equipamiento capaz de producir altos niveles de presión sonora, tales como este sistema de amplificación, se encuentren protegidas por protectores auditivos mientras esta unidad esté operando.

GUARDE ESTAS INSTRUCCIONES!

PV™10, PV™14 and PV™20

Compact Mixers

Congratulations on purchasing the Peavey PV™10, PV™14, or the PV™20 Compact Mixer. The PV™10, PV™14, and PV™20 are studio-quality mixing consoles designed to meet diverse needs while occupying a small space. These are the perfect consoles for small venue performances or home recording environments. PV series mixers feature built-in DSP effects that are useful in real-world recording and sound reinforcement, while parameter controls allow you to tailor each effect to meet your needs.

Please read this guide carefully to ensure your personal safety as well as the safety of your equipment.

FEATURES:

- Six XLR mic inputs on PV™10, ten XLR mic inputs on PV™14, and sixteen XLR mic inputs on the PV™20
- Two stereo channels with RCA and 1/4" inputs
- Three-band channel EQ
- A/B stereo input selector reduces patching
- Inserts on all mono channels
- 80 Hz low-cut switch on all mic inputs
- USB connectivity (standard on the PV™20, optional on both PV™10 & PV™14)
- Clip LEDs monitor the entire signal path for clipping
- Signal LEDs on every input channel
- Mute switches with LED indicator on every input channel
- 48 Volt phantom power switch
- Effects send on every channel with stereo return
- Internal digital effects with 16 selections, including reverb, delay and vocal enhancement
- Effect parameter adjustment allows you to customize each effect selection
- Monitor send on every channel
- Zero latency record monitoring capabilities
- Control room output with level control
- Contour EQ switch
- Internal universal input power supply
- Optional rack-mount kit (PV™10 and PV™14 Only)



Installation Note:

This unit must have the following clearances from any combustible surface: top: 8", sides: 12", back: 12"

- 1 Gain**
 This control establishes the nominal operating level for the channel. The input gain can be adjusted over a wide range to compensate for soft voices or very loud drums. To maximize the signal-to-noise ratio, the gain should be set to the proper level, with the channel Fader (12) set to 0. If the clip LED comes on and remains lit, try reducing the gain.
- 2 80 Hz Low Cut**
 The low cut filter has a corner frequency of 80 Hz. When engaged, it can improve clarity by removing low frequencies that make a mix sound muddy. This feature is especially useful when playing outside on a windy day or on a hollow-sounding, noisy stage. These kinds of ambient noises can rob your sound system of power. Engaging this switch will remove those frequencies from the system and restore power where needed.
- 3 Hi EQ**
 This active tone control (shelving type: ± 15 dB) varies the level of the high frequency range.
- 4 Mid EQ**
 This active tone control (peak dip: ± 15 dB) varies the level of the mid frequency range.
- 5 Low EQ**
 This active tone control (shelving type: ± 15 dB) varies the level of the low frequency range.
 Caution: Excessive low frequency boost causes greater power consumption and increases the possibility of speaker damage.
- 6 MON Send (MON Send 2 on the PV™20 only)**
 This control adjusts the level of the channel signal sent to the monitor output. The signal is taken before the channel Fader (12) but after the channel EQ.
- 7 EFX Send**
 This control adjusts the level of the channel signal added to the effects mix. The effects send signal is taken after the channel Fader (12) so that adjustments made to the fader will also affect the send level.
- 8 Pan**
 This knob controls the placement of the signal in the stereo field. When rotated completely counter-clockwise, the signal is present only on the left channel; when rotated completely clockwise, only in the right channel. This control functions as a balance control to adjust the relative level of the left and right signals on stereo channels 5/6 and 7/8 on the PV™10 (11/12 and 13/14 on the PV™14, 17/18 and 19/20 on the PV™20).
- 9 Mute**
 The mute button is a quick way to remove the channel signal from the left/right main mix, as well as effects and monitor sends, without disturbing the control settings.
- 10 Clip/Mute LED**
 This light normally indicates that the channel signal level is nearing the overload point, but it also lights when mute is engaged. The clip indicator circuit monitors the signal at many points in the channel to ensure that it catches all instances of clipping. It illuminates at +19 dBu and warns that the gain or EQ boost should be reduced. When it lights, roughly 3 dB of headroom remains.

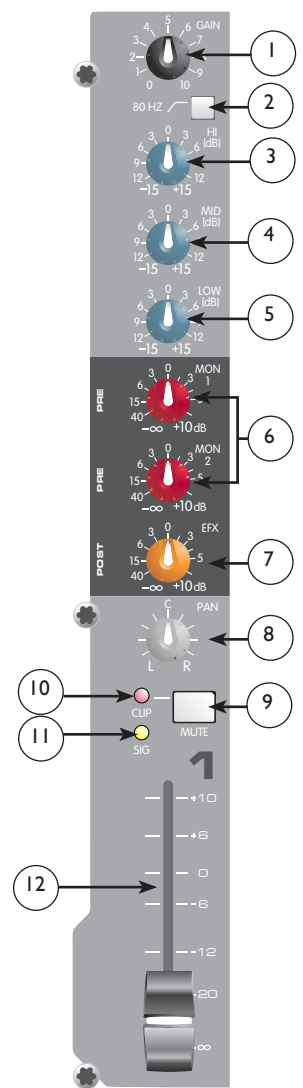

11 Signal LED

The signal LED lights when the channel level reaches approximately -20 dBu. This not only indicates which channels are active, but also serves as a mini level meter.

12 Fader

The channel Fader is the channel output control, which sets the signal level to the left and right mix and the effects send control. The optimum setting is the 0 (unity gain) position.

13 Tape In/Out

The tape input jacks are designed to accommodate tape, CD, or computer sound card output levels. The output level is +4 dBu for connecting to a recorder or sound card input. The tape inputs can be used as an additional stereo input by engaging the Tape/USB to Main Mix switch (27). The tape input can also be used to monitor the recorder/sound card output without the risk of feedback.

NOTE: The USB input is routed to the Tape Input left/right. If another device is connected to the Tape Input, this signal will be combined with the USB input signal.

15 EFX Select

This rotary switch selects one of sixteen available effects. As shown in the table below.

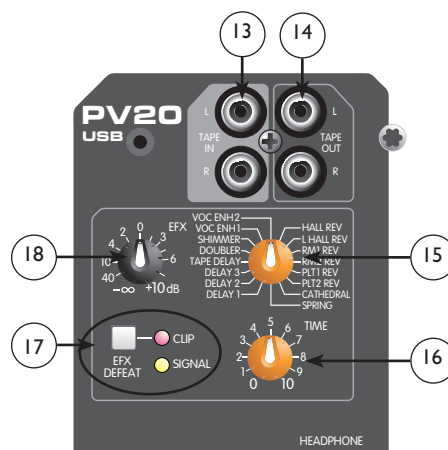

	Effect	Description	Application	Parameter
1	Hall Rev	Medium Concert Hall	Ensemble	Rev Time
2	Large Hall Rev	Larger Concert Hall Darker	Gen Reverb	Rev Time
3	Room 1 Rev	Intimate Room Bright	Pop Vocal	Rev Time
4	Room 2 Rev	Larger Room Darker	Drums, Rhythm	Rev Time
5	Plate 1 Rev	Bright	Pop Vocal	Rev Time
6	Plate 2 Rev	Darker	Drums	Rev Time
7	Cathedral	Large Space, Long and Darker	Choir	Rev Time
8	Spring	Classic Spring	Guitar	Rev Time
9	Delay 1	Single Delay (Slap-back)	Voc/Inst	Dly Time
10	Delay 2	Warm Delay with Repeats	Instruments	Dly Time
11	Delay 3	Dark Delay with Repeats	Instruments	Dly Time
12	Tape Delay	Warm Delay	Instruments	Dly Time/Feedback
13	Doubler	Single Delay, 30-120 ms	Instruments	Dly Time
14	Shimmer	Warm Delay with Modulation	Instruments	Dly Time
15	Vocal Enhancement 1	Brightens and Adds Room Reverb	Vocals	Rev Level
16	Vocal Enhancement 2	Brightens and Adds Spring Reverb	Vocals	Rev Level

16 EFX Time
This control adjusts the time of the particular reverb or delay.

17 Green Signal LED and Red Clip LED
The green Signal LED and red Clip LED are used to set the operating input level to the PV™10, PV™14, and PV™20 effects processors. The signal level to the processor is affected by channel Fader, the Effects Send and the Effects Send Master Controls. Start with the Master Control (20) set to 0 (12 o'clock) and adjust the channel sends so that the signal LED lights and the clip LED blinks on occasionally, if at all. The clip LED lights 6 dB below clipping. Pressing the EFX defeat mutes the effects signal and lights the clip/mute LED.

18 EFX Return
Once the input level is set (see 17) use the EFX Return control to mix the effects processor output into the main left/right outputs. Remember, a little reverb goes a long way.

19 MON Send Master
This is the master output level control for the monitor mix. The output level sent to the Monitor Send jack (37) is controlled by the channel Monitor Send controls (6) and by this master control.

20 EFX Send Master
This is the master output level control for the EFX mix. The output level sent to the EFX Send jack and the internal effects processor is controlled by the channel Fader (12), the channel EFX Send controls (7), and by this master control. The 0 position is the recommended setting for this control.

21 Headphone Level
This knob sets the headphone and control room output levels. To avoid damage to your hearing, make sure to turn the dial fully counterclockwise before using headphones. Slowly turn the knob clockwise until you reach a comfortable listening level. Normally, the signal in the headphones is the left/right signal. If the Tape to Control Room (26) is engaged, the tape signal is also included.

22 LED Meters
Two eight-segment LED arrays are provided to monitor the levels of the main left/right outputs. These meters range from -30 dB to +19 dB. The 0 dB position on the meter corresponds to +4 dBu at the outputs.

23 Power LED
This LED indicates AC power is supplied to the unit, the power switch is on, and the unit is functioning properly.

24 Phantom Power LED
This LED lights when the Phantom Power Switch (25) has been engaged.

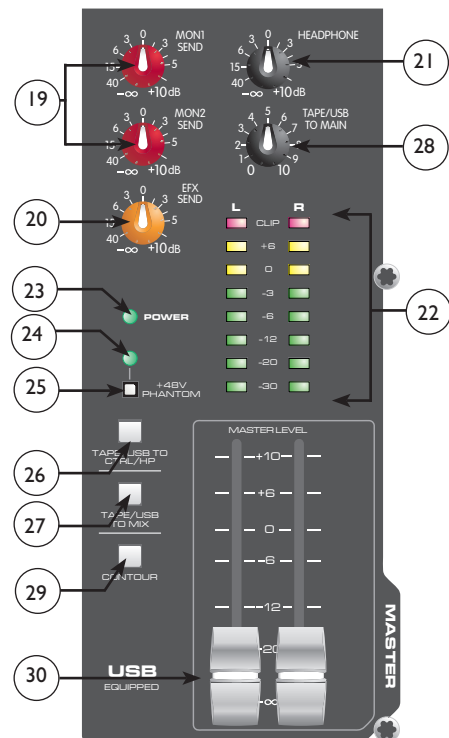

Front Panel



25 Phantom Power Switch

This Switch applies +48 VDC voltage to the input XLR connectors to power microphones requiring phantom power.

If phantom power is used, do not connect unbalanced dynamic microphones or other devices to the XLR inputs.

26 Tape To CTRL/HP

Depressing this switch adds the tape return to the Control Room (39) and Headphone Outputs (41) for zero latency monitoring.

27 Tape/to Mix (Tape/USB to Mix)

Depressing this switch routes the signal from the Tape Inputs (13) or USB Input (44) to the Left/Right Outputs (40). The USB input level is controlled by the computer volume control.

28 Tape/USB to Main (PV™20 only)

This knob provides a convenient way to adjust the Tape Input (13) or USB Input (44) volume. (On models PV™10 and PV™14, adjust the USB Input (44) volume with the computer volume control.)

29 Contour Switch

Engaging this switch enhances the signal by adding both bass and treble frequencies. This is especially effective at lower volumes or for tape/CD playback.

30 Master Level Faders

These Master Faders control the levels sent to the main left/right outputs. Best results are obtained when these controls are set near the 0 point.

Rear Panel



31 Mic (XLR) Inputs

XLR balanced inputs are optimized for a microphone or other low impedance source. Pin 2 is the positive input. Because of the wide range of gain adjustment, signal levels up to +14 dBu can be accommodated.

32 Line (1/4") Inputs

Line inputs provide 1/4" balanced (TRS) 10 k Ohm impedance input. The tip is the positive input and should be used for unbalanced inputs. It has 20 dB less gain than the XLR input and does not have phantom power available. The Mic and Line inputs should not be used simultaneously.

- 33 **Insert**
The 1/4" TRS connectors allow external signal processors to be inserted into the channel signal path. Tip=Send; Ring=Return; Sleeve=Ground.
- 34 **Stereo (1/4") Inputs**
These 1/4" unbalanced inputs work as a stereo line input using both jacks or as a mono input if the connection is made to the left/mono input only. The A/B input selector must be in the "A" position for these jacks to be active.
- 35 **RCA Inputs**
These RCA inputs work as stereo line inputs. The A/B input selector must be in the "B" position for these jacks to be active.
- 36 **A/B Switch**
The A/B input selector switch expands the capability of the PV™10, PV™14, and the PV™20 mixers by allowing two stereo sources to be connected to each stereo line input. Instead of repatching, the switch selects which input jacks are active.
- 37 **MON Send**
The MON Send features a 1/4" TRS Z-balanced jack in the master section. This output can be used with the Tip, Ring, Sleeve (TRS) balanced or Tip, Sleeve (TS) unbalanced connectors. The MON mix is determined by the amount of signal being sent to the MON bus in each channel and by the Monitor Master control (19).
- 38 **EFX Send**
The EFX Send features a 1/4" TRS Z-balanced jack in the master section. These outputs can be used with Tip, Ring, Sleeve (TRS) balanced, or Tip, Sleeve (TS) unbalanced connectors. The EFX mix is determined by the amount of signal being sent to the EFX bus in each channel and by the EFX master control.
- 39 **Control Room Outputs**
The Control Room outputs feature two 1/4" TRS Z-balanced jacks. These outputs can be used with Tip, Ring, Sleeve (TRS) balanced, or Tip, Sleeve (TS) unbalanced connectors. The Control Room output level is adjusted with the Headphone level control (21).
- 40 **Left/Right Outputs**
The left/right Outputs feature two 1/4" TRS Z-balanced jacks and two fully balanced XLR outputs. The 1/4" outputs can be used with Tip, Ring, Sleeve (TRS) balanced or Tip, Sleeve (TS) unbalanced connectors. The output level is set by the Master Level Faders (30). Both outputs can be used simultaneously.
- 41 **Headphone Output**
The Headphone Output is a 1/4" TRS (Tip= Left; Ring = Right; Sleeve = Ground). The signal sent to this output is normally the left/right mix. When the Tape to Control Room switch is engaged, the tape input signal is added to the left/right mix and can be monitored in the headphones.

Rear Panel

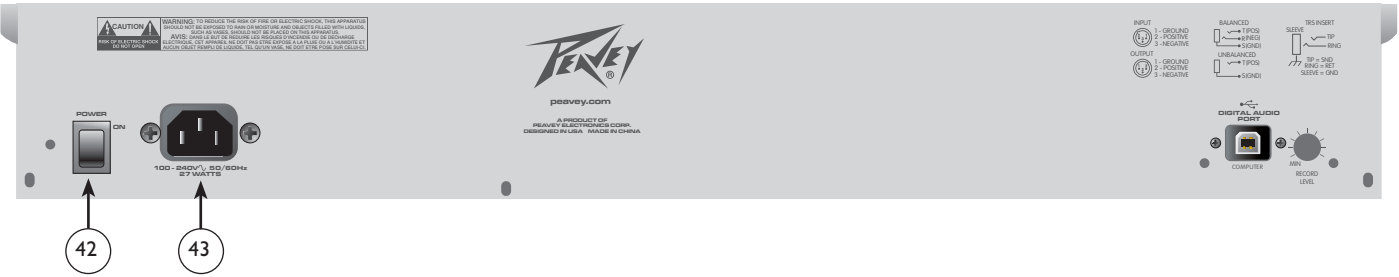

42 Power Switch

Depressing the power switch supplies power to the unit.



Warning: The power switch in this unit breaks only one side of the line. Hazardous energy may be present inside the mixer when the power switch is in the OFF position.

43 Removable Power Cord

This receptacle is for the IEC line cord (included) that provides AC power to the unit. Connect the line cord to this connector and to a properly grounded AC supply. Damage to the equipment may occur if an improper line voltage is used (see voltage marking on unit). Never remove or cut the ground pin of the line cord plug. The console is supplied with a properly rated line cord. If lost or damaged, replace this cord with one of the proper rating.



NOTE FOR UK ONLY:

If the colors of the wires in the mains lead of this unit do not correspond with the colored markings identifying terminals in your plug, proceed as follows: (1) The wire that is colored green and yellow must be connected to the terminal marked by the letter E, or by the earth symbol, or colored green or green and yellow. (2) The wire that is colored blue must be connected to the terminal that is marked with the letter N, or colored black. (3) The wire that is colored brown must be connected to the terminal that is marked with the letter L or colored red.

44 USB port and USB Record Level Control

The USB port is used to connect the PV™ Series USB mixer to a computer for recording or playing back digital audio to/from your computer. The USB port sends the mixer's main/tape stereo out to the computer. The amount of the main mix signal being sent to the USB port can be adjusted using the Record Level control located next to the USB port. The USB port receives digital audio from the computer; it can then be assigned through the "Tape/USB to Mix" switch (27) to the main left/right output. The USB input level is controlled by the computer volume control.

Compatible with Windows® XP, ME & 2000. Also compatible with Mac OS X® 10.0 or later.

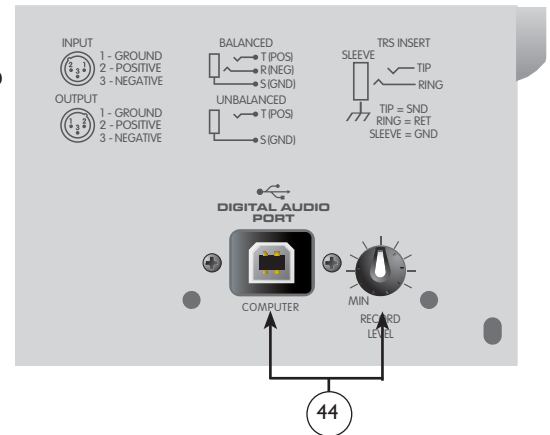

Block Diagram-PV™ 10, PV™ 14 & PV™ 20

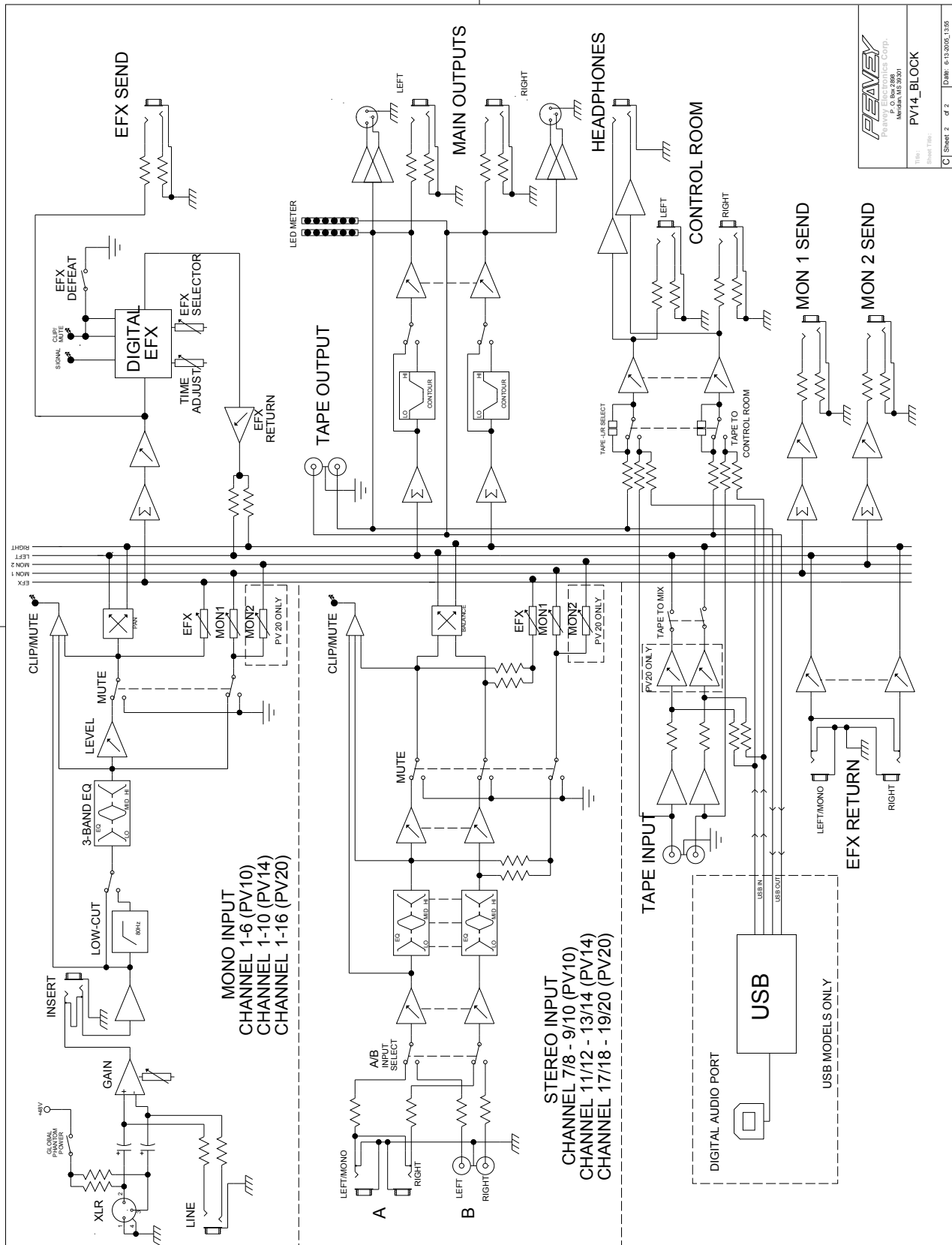

PSEAVEY
 PSEAVEY ELECTRONIC CORP.
 P.O. Box 2086
 New York, NY 10011

Title: PV14_BLOCK
 Sheet Title:
 C Sheet 2 of 2 Date: 6-13-2002 13:55

PV™10, PV™14 & PV™20 Series Specifications

Inputs

Function	Input Z (ohms min)	Input Gain Setting	Input Levels			Bal/ Unbal	Connector
			Min**	Nominal*	Max		
Microphone (150 ohms)	2.2k	Max Gain (60 dB)	-76 dBu	-56 dBu	-38 dBu	Bal	XLR Pin 1 Gnd Pin 2 (+) Pin 3 (-)
		Min Gain (10 dB)	-24 dBu	-4 dBu	+14 dBu		
Line (10 k ohms)	10k	Max Gain (40 dB)	-56 dBu	-36 dBu	-18 dBu	Bal	1/4" TRS; Tip (+) Ring (-) Sleeve Ground
		Min Gain (-10 dB)	-10 dBu	+14 dBu	+32 dBu		
Stereo Line Input	10k	Max Gain (20 dB)	-36 dBu	-16 dBu	+2 dBu	Unbal	1/4" TS; Tip (+) Sleeve Ground
		Nominal	-21 dBu	-1 dBu	+17 dBu		
Tape	10k	N/A (10 dB)	-17 dBu	-10 dBV	+12 dBu	Unbal	RCA Phono

0 dBu=0.775 V (RMS)

** Min Input Level (sensitivity) is the smallest signal that will produce nominal output (+4 dBu) with channel and master faders set for maximum gain.

* Nominal settings are defined as all controls set at 0 dB (or 50% rotation for rotary pots) except the gain adjustment pot which is as specified.

Outputs

Function	Min Load Z (ohms)	Output Levels		Bal/ Unbal	Connector
		Nominal	Max		
Main Left/Right	600	+4 dBu	+22 dBu	Bal	XLR Pin Ground Tip Pin 2 (+), Pin 3 (-) 1/4" TRS: Tip (+), Ring (-) Sleeve Ground
Effects and Monitor Sends	600	+4 dBu	+22 dBu	Bal	1/4" TRS: Tip (+), Ring (-) Sleeve Ground
Control Room	600	+4 dBu	+22 dBu	Bal	1/4" TRS: Tip (+), Ring (-) Sleeve Ground
Headphone	8	+4 dBu (no load)	+22 dBu	Unbal	1/4" TRS; Tip Left, Ring Right Sleeve Ground
Tape	2.2k	+4 dBu	+22 dBu	Unbal	RCA Phono
USB					

0 dBu=0.775 V (RMS)

Gain

Mic Input Gain Adjustment Range:	10 dB to 60 dB
Mic Input to Left/Right Balance Output	88 dB (max gain)
Line Input Gain Adjustment Range:	-10 dB to 40 dB
Line Input to Left/Right Balance Output	60 dB (max gain)
Stereo Line Input Gain Adjustment Range:	Off to +20 dB
Stereo Line Input to Left/Right Output	40 dB (max gain)

PV™10, PV™14, & PV™20 Specifications

Frequency Response

Mic Input to Left/Right Output | 14 Hz to 25 kHz +0 dB/-1 dB

Total Harmonic Distortion

<0.02% 20 Hz to 20 kHz Mic to Left/Right Output	(10 Hz to 80 kHz BW)
<0.005% Typical	(22 Hz to 22 kHz BW)
<0.0007% Mic Pre-amp Distortion	

Hum and Noise

Output	Residual Noise	S/N Ratio (Ref: +4dBu)	Test Conditions
Master Left/Right	-97 dBu	101 dB	Master Fader Down, Channel Levels Down Master Fader Nominal, Channel Levels Down Master Fade Nominal, Channel Faders Nominal, Panned Odd Channels (left), Even Channels (right)
	-90 dBu	94 dB	
	-83 dBu	87 dB	
Monitor Send	-95 dBu	99 dB	All controls off All channel sends nominal, masters nominal
	-80 dBu	84 dB	
Effects Sends	-100 dBu	104 dB	All controls off All channel sends nominal, masters nominal
	-80 dBu	84 dB	

(Hum and noise measurements: 22 Hz to 22 kHz BW)

Equivalent Input Noise (EIN)

-129 dBu (input terminated with 150 ohms)

Crosstalk/Attenuation

Adjacent Input Channels (1 kHz) >90 dB	Mute Button Attenuation (1 kHz) >90 dB
Left to Right Outputs (1 kHz) >75 dB	Channel Fader Kill (1 kHz) >85 dB

Common Mode Rejection Ratio (Mic Input)

50 dB minimum (20 Hz to 20 kHz)
70 dB typical @ 1 kHz

Meters

8 segment, peak reading (0 db = +4 dBu)

Signal/Overload Indicators

Red LED lights 3 dB below clipping

Dimensions

PV10: 12.125" wide x 14.75" deep x 3.5" high (30.80cm x 37.47cm x 8.89cm)	PV20: 22.125" wide x 15.75" deep 3.5" high (56.2cm x 40.0cm x 8.9cm)
PV14: 16.125" wide x 14.75" deep x 3.5" high (40.96cm x 37.47cm x 8.89cm)	



Installation Note:

This unit must have the following clearances from any combustible surface: top: 8", sides: 12", back: 12"

Weight

PV10: 9.3 lbs. (4.22 kg)
PV14: 12.1 lbs (5.49kg)
PV20: 16.3 lbs. (7.39kg)

Power Requirements

PV10: 100-240 VAC 50/60 Hz 13 Watts
PV14: 100-240 VAC 50/60 Hz 17 Watts
PV20: 100-240 VAC 50/60 Hz 27 Watts

PV™10, PV™14 and PV™20

Compact Mixers

Descripción

Felicidades por haber adquirido la mesa de mezclas compacta PV™10, PV™14, o la PV™20 de Peavey. La PV™10, PV™14, y la PV™20 son mesas de mezclas con calidad para estudio, diseñadas para cubrir distintas necesidades ocupando un espacio pequeño. Estas consolas son perfectas para actuaciones en pequeñas salas o entornos de grabación domésticos. La serie PV de consolas incluye efectos DSP que son útiles en grabaciones reales y sonido industrial, y los controles paramétricos le permiten ajustar cada efecto en la medida que lo necesite.

Por favor lea esta guía cuidadosamente para asegurar tanto su seguridad personal como la de su equipo.

Características

- Seis entradas de micro XLR en la PV 10, diez entradas de micro XLR en la PV™14 y diez y seis en la PV™20
- Dos canales estéreo con entradas RCA y jack 1/4"
- EQ de tres bandas por canal
- Selector de entrada estéreo A/B para reducir "patcheado"
- Inserciones en todos los canales mono
- Conmutador para corte en 80 Hz en todas las entradas de micro
- Conector USB (estándar en la PV™20 y opcional en la PV™10 y PV™14)
- Los LEDs de saturación monitorizan totalmente la señal para mostrar la saturación
- LEDs de señal en todas las entradas de canal
- Conmutadores de muteado con indicadores LED en cada canal de entrada
- Conmutador de Alimentación Phantom de 48 V
- Envío de efectos en cada canal con retorno estéreo
- Efectos digitales internos con 16 selecciones, incluyendo reverb, delay y mejora vocal
- El ajuste paramétrico le permite personalizar cada selección de efectos
- Envío a monitores en cada canal
- Capacidad de monitorización con latencia cero durante la grabación
- Salida para Control con control de nivel
- Conmutador de Contorno de EQ
- Entrada de Alimentación interna universal
- Kit de montaje en rack opcional (PV™10 y PV™14)



Nota para instalaciones:

Esta unidad debe tener los siguientes espacios libres de cualquier superficie caliente: Parte superior: 8", lados: 12", parte trasera: 12"

1 **Ganancia**

Este control establece el nivel nominal de operación del canal. La ganancia de entrada puede ser ajustada entre un rango muy amplio para compensar voces muy suaves o baterías muy altas. Para maximizar la relación señal-ruido, la ganancia debería ser ajustada al nivel apropiado, con el control de nivel del canal (12) a 0. Si el LED de Clip se enciende y continúa encendido, intente reducir la ganancia.

2 **Corte de graves a 80 Hz**

El corte de graves tiene una frecuencia de corte de 80 Hz. Cuando se enciende, puede mejorar la claridad quitando las bajas frecuencias que ensucian una mezcla de sonido. Esta característica es especialmente útil cuando se toca en un espacio abierto en un día ventoso o en un escenario ruidoso, de sonido hueco. Este tipo de ruidos ambientales pueden restarle potencia a su equipo de sonido. Al encender este conmutador, se quitarán esas frecuencias del sistema y se recuperará la potencia cuando sea necesario.

3 **EQ de Altos**

Un control activo de tono (tipo “shelving”: ±15 dB) que varía el nivel en las frecuencias altas.

4 **EQ de Medios**

Un control activo (pico depresión: ±15 dB) que varía el nivel en las frecuencias medias.

5 **EQ de Graves**

Un control activo de tono (tipo “shelving”: ±15 dB) que varía el nivel en las frecuencias bajas.

Cuidado: El aumento excesivo de las bajas frecuencias causa un consumo mayor de potencia e incrementa la posibilidad de dañar los altavoces.

6 **Envío a Monitores (Envío MON nr. 2 solo en la PV™20)**

Este control ajusta el nivel de la señal del canal que es enviada a la salida de monitores. La señal es enviada antes del control de canal pero es posterior a la EQ.

7 **Envío de Efectos**

Este control ajusta el nivel de la señal del canal que se añade a la mezcla de efectos. La señal que va al envío de efectos es posterior al fader del canal (12) luego los ajustes hechos al fader afectarán también al nivel de Envío.

8 **Panorámica**

Este botón controla la situación de la señal en el campo estéreo. Cuando se gira totalmente a la izquierda, la señal estará presente sólo en el canal izquierdo; cuando se gira completamente a la derecha, sólo en el canal derecho. En los canales estéreo 5/6 y 7/8 en la PV™10, (11/12 y 13/14 en la PV™14, y 17/18 y 19/20 en the PV™20), este control funciona como un control de balance para ajustar el nivel relativo en las señales del lado izquierdo y derecho.

9 **Muteado**

El botón de muteado es una vía rápida de silenciar la señal de la mezcla principal izqda./dcha., envíos de efectos y monitores sin mover los controles.

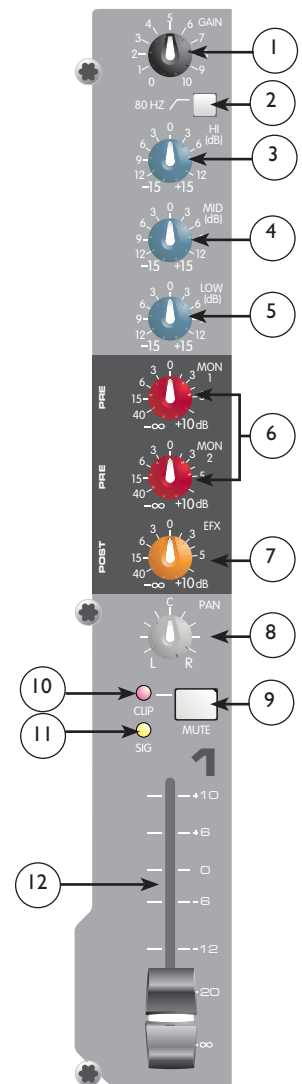

10 **LED de Saturación/Muteado**

Este piloto luminoso no sólo se ilumina cuando la señal del canal se está acercando al punto de saturación, sino también cuando el Muteado está conectado. El circuito indicador de saturación monitoriza la señal en diversos puntos del canal para asegurar que no hay ningún tipo de saturación. Se ilumina a + 19 dBu y advierte de que la ganancia o el incremento de EQ deberían ser reducidos. Cuando se ilumina, queda un “head-room” de alrededor de 3 dB.

11 **LED de señal**

El LED de señal se ilumina cuando el nivel del canal llega a -20 dBu. Esto no sólo indica qué canales están activos, también sirve como medidor de nivel.

12 **Deslizador**

El deslizador de canal es el control de salida del canal y sitúa el nivel de la señal en el lado derecho e izquierdo de la mezcla, y en el control del envío de efectos. Su posición óptima es a 0 (ganancia unitaria).

13 **Entrada/Salida de Cinta**

14 Los jacks de entrada de Cinta están diseñados para conectar niveles de salida de sonido de una pletina, un CD o una tarjeta de sonido de ordenador. Las entradas de Cinta también se pueden usar como una entrada estéreo adicional encendiendo el conmutador Cinta a Mezcla Pincipal (Tape to Main Mix (27)). La entrada de Cinta también se puede usar para monitorizar la salida de un grabador/tarjeta de sonido sin que haya riesgo de feedback.

15 **Selección de Efectos**

Este selector rotatorio selecciona uno de entre 16 efectos disponibles. Vea la tabla de debajo para ver la descripción de cada uno.

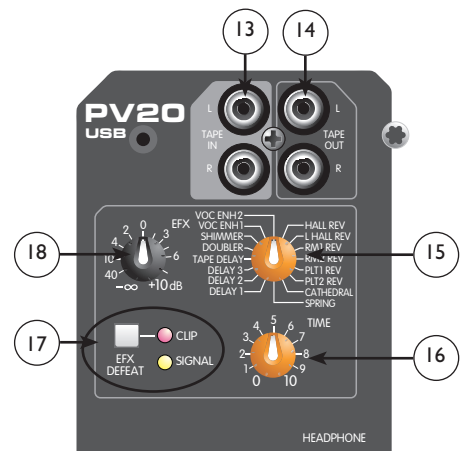

	Efecto	Descripción	Aplicación	Parámetro
1	Hall Rev	Hall de conciertos medio	Ensemble	Tiempo de reverberación
2	Large Hall Rev	Hall de conciertos grande apagado	Reverberación General	Tiempo de reverberación
3	Room 1 Rev	Habitación íntima brillante	Voces Pop	Tiempo de reverberación
4	Room 2 Rev	Habitación brillante grande	Batería, Rítmica	Tiempo de reverberación
5	Plate 1 Rev	Brillante	Voces Pop	Tiempo de reverberación
6	Plate 2 Rev	Más oscuro	Baterías	Tiempo de reverberación
7	Cathedral	Espacio amplio, largo y más oscuro	Coro	Tiempo de reverberación
8	Spring	Reverb Clásica	Guitarra	Tiempo de reverberación
9	Delay 1	Retardo simple(Slap-back)	Voces/Instrumentos	Tiempo de retraso
10	Delay 2	Retardo cálido con Repeticiones	Instrumentos	Tiempo de retraso
11	Delay 3	Retardo oscuro con Repeticiones	Instrumentos	Tiempo de retraso
12	Tape Delay	Retardo cálido	Instrumentos	Tiempo de retraso/Feedback
13	Doubler	Retardo simple, 30-120 ms	Instrumentos	Tiempo de retraso
14	Shimmer	Retardo cálido con modulación	Instrumentos	Tiempo de retraso
15	Vocal Enhancement 1	Da brillo y añade Reverb de Habitación	Voces	Nivel de reverberación
16	Vocal Enhancement 2	Da brillo y añade Reverb de Muelles	Voces	Nivel de reverberación

16 **Tiempo de Efecto**

Este control ajusta la duración de la reverb o el retardo seleccionado.

17 **LED verde de señal y LED rojo de saturación**

El LED verde de señal y el LED rojo de saturación se usan para ajustar los niveles de entrada a los procesadores de efectos de la PV™10, PV™14, y PV™20. El nivel de señal que va al procesador también se ve afectado por el fader de canal, el control de envío de efectos y el control de envío de efectos principal. Comience con el control principal a 0 (las 12 en punto) y ajuste los envíos de canal para que el LED de señal se ilumine y el LED de saturación parpadee ocasionalmente.

18 **Retorno de efectos**

Una vez que haya ajustado el nivel de entrada (ver 17), use el retorno de efectos para mezclar la salida del procesador de efectos en las salidas izqda. dcha. de la mezcla principal. Recuerde, un poco de reverb ayuda mucho.

19 **Control general del Envío de Monitores**

Este es el control general de salida para la mezcla de monitores. El nivel de salida enviado al jack de Envío de Monitores (36) se controla desde los controles de envío a monitor de cada canal (6) y desde este control principal.

20 **Control general del Envío de Efectos**

Este es el control general de salida para la mezcla de Efectos. El nivel de salida enviado al jack de Envío de Efectos y al procesador de efectos interno se controla desde los controles de nivel de canal (12), los controles de envío de efectos de canal (7) y desde este control principal.

21 **Nivel de auriculares**

Este botón regula tanto el nivel de salida de auriculares como el de Control Room. Para evitar el daño en sus oídos, asegúrese de girar totalmente a la izquierda el control antes de usar auriculares. Gire poco a poco el botón hacia la derecha hasta encontrar un nivel de escucha cómodo. Normalmente, la señal en los auriculares es izqda./dcha. Si el botón de Cinta a Control Room (Tape to Control Room) está conectado, dicha señal se añadirá a ésta.

22 **Medidores LED**

Dos columnas de ocho segmentos LED monitorizan los niveles de las salidas izqda./dcha. Principales. Estos medidores cubren un rango que va desde -30 dB hasta +19 dB. 0 dB en el medidor corresponde a +4 dBu de salida.

23 **LED de alimentación**

Este LED indica que la alimentación AC está siendo proporcionada a la unidad, el conmutador de encendido está conectado y la unidad está funcionando correctamente.

24 **LED de alimentación Phantom**

Este LED se ilumina cuando el conmutador de encendido de la alimentación Phantom está encendido.

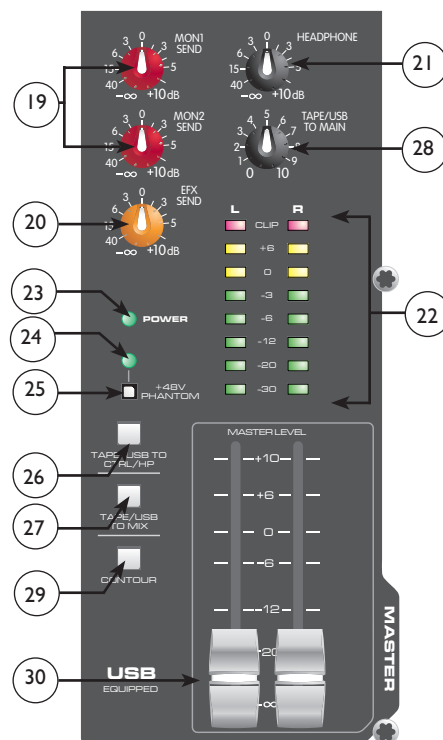

Panel Frontal



25 Conmutador de Alimentación Phantom

Proporciona corriente +48 VDC a las entradas XLR para alimentar a los micrófonos que requieran alimentación Phantom.

Si usa la alimentación Phantom, no conecte micrófonos dinámicos no balanceados o otros elementos a las entradas XLR.

26 Cinta a CTRL/AURICULARES

Al desconectar este conmutador se añade el retorno de cinta a las salidas de Control Room (38) y Auriculares (40) para una monitorización con latencia cero.

27 Cinta a Mezcla

Al desconectar este conmutador, la señal de las entradas de Cinta (Tape) (13), a las Salidas principales (Main Outputs) (39).

28 Cinta a Master (solo PV™20)

Este conmutador permite una conexión conveniente para ajustar el volumen de Cinta (13) o USB (44). (En los modelos PV™10 y PV™14, ajusta el volumen del USB (44) por medio del control de volumen del ordenador.)

29 Conmutador de Contorno

Al conectar este conmutador, tanto las frecuencias graves como las agudas son aumentadas. Esto es especialmente efectivo a bajos volúmenes de sonido o durante la reproducción de Cinta/CD.

30 Faders de nivel Master

Los Faders de nivel Master controlan los niveles enviados a las salidas principales izqda./dcha.. Los mejores resultados se obtienen cuando estos controles están situados alrededor del punto 0.

Rear Trasero



31 Entradas XLR para Micro

Entradas balanceadas XLR optimizadas para micrófonos u otras fuentes de baja impedancia. La Patilla 2 es la entrada positiva. Debido al gran rango de ganancia que puede ser ajustado, las señales de hasta +14 dBu son convenientes.

32 Entradas de Línea de 1/4"

Entrada balanceada de 1/4" de 10 k Ohmios de impedancia. La punta es la entrada positiva y debería usarse para entradas no balanceadas. Tiene 20 dB menos de ganancia que la entrada XLR y no dispone de alimentación Phantom. Las entradas de línea y micro nunca se deben usar simultáneamente.

- 33 **Inserción**
Este conector TRS de 1/4" permite la conexión de procesadores de señal externos para ser insertados en la cadena de señal del canal. Punta=Envío; Anillo=Retorno; Pantalla=Tierra.
- 34 **Entradas Estéreo (1/4")**
Estas entradas no balanceadas funcionan como una entrada de línea usando ambos jacks o como una entrada mono si la conexión se hace sólo a la entrada left/mono. El selector de entrada A/B debe estar en la posición "A" para que estos jacks estén activos.
- 35 **Entradas RCA**
Estas entradas RCA funcionan como entradas estéreo. El selector de entrada A/B debe estar en la posición "B" para que los jacks estén activos.
- 36 **Conmutador A/B**
El selector de entrada A/B aumenta las posibilidades de la PV 10 y la PV 14 para permitir que se conecten dos fuentes estéreo a cada entrada de línea estéreo. Sin tener que recablear, el conmutador selecciona qué jacks de entrada están activos.
- 37 **Envío de Monitores**
El envío de Monitores posee un jack balanceado Z TRS de 1/4" en la sección Master. Esta salida puede ser usada con conectores TRS balanceados o conectores TS no balanceados. La mezcla de Monitores se determina por la cantidad de señal enviada al bus de Monitores de cada canal y al control Master de Monitores.
- 38 **Envío de Efectos**
El envío de Efectos posee un jack balanceado Z TRS de 1/4" en la sección Master. Estas salidas pueden ser usadas con conectores TRS balanceados o conectores TS no balanceados. La mezcla de Efectos se determina por la cantidad de señal enviada al bus de Efectos de cada canal y al control Master de Efectos.
- 39 **Salidas de Control Room**
Las salidas de Control Room poseen dos jacks balanceados Z TRS de 1/4". Estas salidas pueden ser usadas con conectores TRS balanceados o conectores TS no balanceados. El control de nivel de salida de Control Room se ajusta con el control de nivel de auriculares (21).
- 40 **Salidas Izqda./Dcha.**
Las salidas izqda./dcha. poseen dos jacks balanceados Z TRS de 1/4" y dos salidas XLR totalmente balanceadas. Las salidas 1/4" pueden ser usadas con conectores TRS balanceados o conectores TS no balanceados. Ambas salidas pueden usarse simultáneamente.
- 41 **Salida de Auriculares**
La salida de auriculares es un jack de 1/4" TRS (TIP=IZQDA.; ANILLO=DCHA.; PANTALLA=TIERRA). Normalmente, la señal enviada a esta salida es la mezcla izqda./dcha. Cuando el conmutador Cinta a Control Room está conectado, la señal de entrada de cinta se añade a la mezcla izqda./dcha. y puede ser monitorizada a través de los auriculares.

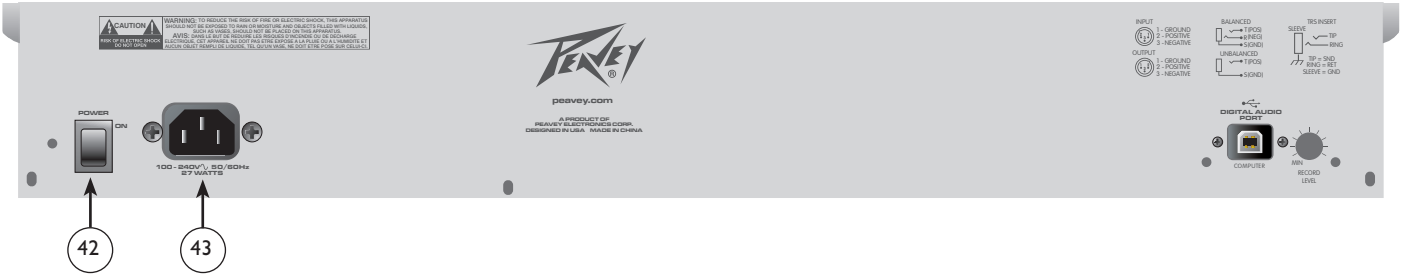

42 Conmutador de Alimentación (Power Switch) (41)

Al conectar el conmutador, se le suministra corriente a la unidad.



Precaución: El conmutador de alimentación en esta unidad sólo desconecta un lado de la línea. Energía peligrosa puede quedar presente en la mezcladora cuando el conmutador de Alimentación está en la posición OFF.

43 Cable de Alimentación Extraíble



Este receptáculo se usa para conectar el cable de Alimentación IEC (incluido) que proporciona alimentación AC a la unidad. Conecte el cable de alimentación a este conector y a un enchufe AC con toma a Tierra. Si conecta el equipo a una línea de voltaje inapropiada, podría dañar la unidad (vea el voltaje impreso en la unidad). Nunca quite o corte la patilla de Tierra del enchufe del cable de alimentación. Si el cable se daña o se pierde, reemplace el cable con uno de iguales características.

44 Puerto USB y Control de grabación USB.

El puerto USB se usa para conectar la serie de mezcladores PV™ USB a un ordenador para grabación o playback audio digital a/desde su ordenador. El USB envía la señal de mezcla master/tape al ordenador. La cantidad de señal de mezcla enviada al USB puede ajustarse usando el Control de Grabación situado cerca del puerto USB.

El USB recibe la señal audio digital del ordenador; esta señal puede entonces ser asignada por medio interruptor “Tape/USB a Mezcla” (27) a la salida izq/dcha. El nivel de entrada del USB está controlado por el control de volumen.

Compatible con Windows® XP, ME y 2000. También compatible con Mac OS X® 10.0 o versiones posteriores.

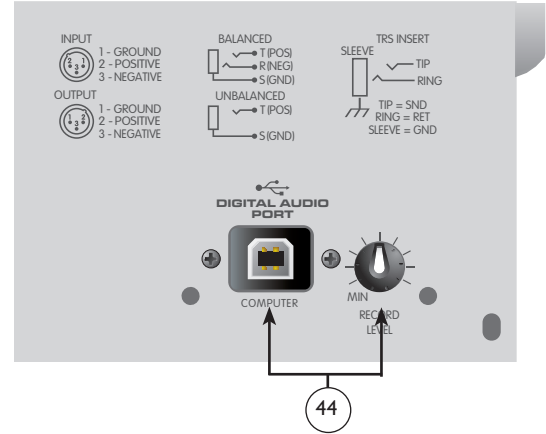

Block Diagram-PV™10, PV™14 & PV™20

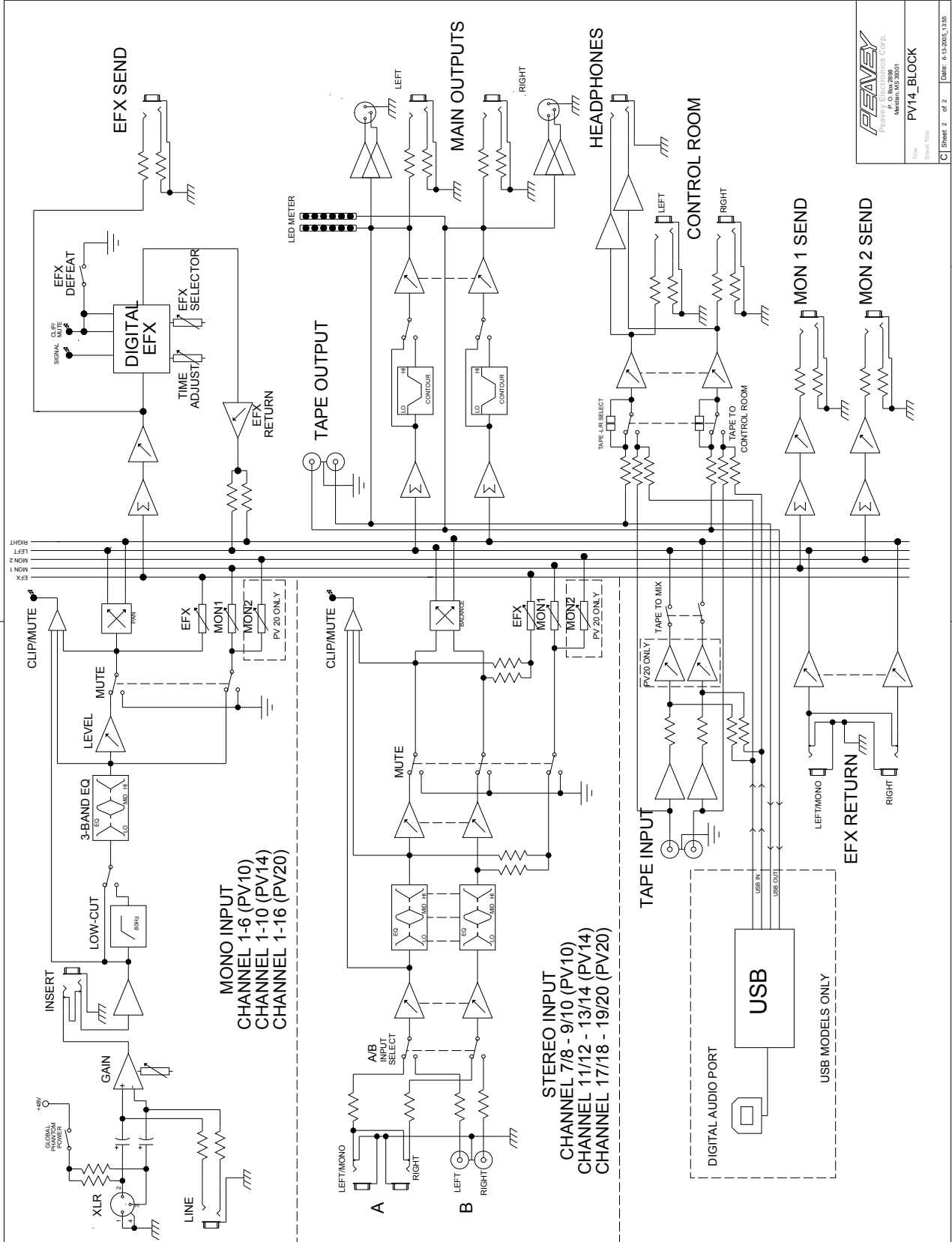

PEAVEY
Peavey Electronics Corp.
6000 Highway 100
Meriden, CT 06450

PV14_BLOCK
Rev. 11/01
C Sheet 2 of 2 Date: 6-13-2005, 13:05

Zumbido y Ruido
Características y especificaciones sujetas a cambio sin previo aviso.

Consolas Compactas PV™10, PV™14 & PV™20 Especificaciones

Entradas

Función	Input Z (ohms min)	Entrada Ganancia Setting	Nivel de Entrada			Bal/ Desbal	Connector
			Min**	Nominal*	Max		
Micrófono (150 Ohms)	2.2k	Ganancia Max (60 dB)	-76 dBu	-56 dBu	-38 dBu	Bal	XLR Pin 1 Gnd Pin 2 (+) Pin 3 (-)
		Ganancia Min (10 dB)	-24 dBu	-4 dBu	+14 dBu		
Línea (10 k Ohms)	10k	Ganancia Max (40 dB)	-56 dBu	-36 dBu	-18 dBu	Bal	1/4" TRS; Tip (+) Ring (-) Sleeve Tierra
		Min Gain (-10 dB)	-10 dBu	+14 dBu	+32 dBu		
Entrada de Línea Estéreo	10k	Max Gain (20 dB)	-36 dBu	-16 dBu	+2 dBu	Desbal	1/4" TS; Tip (+) Sleeve Tierra
		Nominal	-21 dBu	-1 dBu	+17 dBu		
Tape	10k	N/A (10 dB)	-17 dBu	-10 dBV	+12 dBu	Desbal	Auricular RCA

0 dBu=0.775 V (RMS)

** Min Input Level (sensibilidad) es la señal más pequeña que producirá una salida nominal (+4 dBu) con los faders de canal y master situados a máxima ganancia.

* Los ajustes nominales han sido medidos con todos los controles situados a 0 dB (o 50% de rotación en los potenciómetros rotatorios) excepto el potenciómetro de ajuste de ganancia que es como se especifica.

Salidas

Función	Min Load Z (ohms)	Nivel de Salida		Bal/ Desbal	Connector
		Nominal	Max		
Master Izq/Dcha	600	+4 dBu	+22 dBu	Bal	XLR Pin Tierra Tip Pin 2 (+), Pin 3 (-) 1/4" TRS: Tip (+), Ring (-) Sleeve Tierra
Efectos y Envios Monitor	600	+4 dBu	+22 dBu	Bal	1/4" TRS: Tip (+), Ring (-) Sleeve Tierra
Control Room	600	+4 dBu	+22 dBu	Bal	1/4" TRS: Tip (+), Ring (-) Sleeve Tierra
Auriculares	8	+4 dBu (no load)	+22 dBu	Desbal	1/4" TRS; Tip Left, Ring Right Sleeve Tierra
Tape	2.2k	+4 dBu	+22 dBu	Desbal	RCA Auricular
USB					

0 dBu=0.775 V (RMS)

Ganancia

Rango de ajuste de ganancia de entrada Micro:	10 dB to 60 dB
Entrada micro a Salida Balanceada Izq/Dcha	88 dB (ganancia max)
Rango de ajuste de ganancia de Entrada Línea:	-10 dB to 40 dB
Entrada Línea a Izq/Dcha Salida balanceada	60 dB (ganancia max)
Rango de ajuste de ganancia de Entrada en Línea Estéreo:	Off to +20 dB
Entrada en Línea Estéreo a Salida Izq/Dcha	40 dB (max ganancia)

PV™10, PV™14, & PV™20 Especificaciones

Respuesta en Frecuencia

Entrada Mic a Izq/Dcha | 14 Hz to 25 kHz +0 dB/-1 dB

Distorsión Armónica Total

<0.02% 20 Hz to 20 kHz Mic a Izq/Salida Dcha	(10 Hz to 80 kHz BW)
<0.005% Tipical	(22 Hz to 22 kHz BW)
<0.0007% Mic Pre-amp Distorsión	

Hum and Noise

Salida	Ruido Residual	S/N Ratio (Ref: +4dBu)	Condiciones de test
Master Izq/Dcha	-97 dBu -90 dBu -83 dBu	101 dB 94 dB 87 dB	Master Fader bajo, Niveles de Canal bajos Master Fader Nominal, Niveles de Canal bajos Master Fader Nominal, Canales Faders Nominal, Canales Panned Odd (izq), Canales Even (dcha)
Envio Monitor	-95 dBu -80 dBu	99 dB 84 dB	Todos los controles apagados Todos los canales de envio nominal, masters nominal
Envios Efectos	-100 dBu -80 dBu	104 dB 84 dB	Todos los controles apagados Todos los canales envios nominal, masters nominal

Analisis de Hum y ruido: 22 Hz to 22 kHz BW)

Ruido de Entrada Equivalente(EIN)

-129 dBu (entrada terminada con 150 Ohmios)

Crosstalk/Atenuación

Canales de Entrada Adyacentes (1 kHz) >90 dB	Atenuación Boton Muteado (1 kHz) >90 dB
Salidas Izq a Dcha (1 kHz) >75 dB	Canal Fader Kill (1 kHz) >85 dB

Radio modo rejecci (Mic Input)

50 dB minimum (20 Hz to 20 kHz)
70 dB typical @ 1 kHz

Medidores

8 segment, peak reading (0 db = +4 dBu)

Indicadores de Señal/Saturación

Luces Rojas LED 3 dB por debajo del clipping

Dimensiones

PV10: 12.125" Anchura x 14.75" Profundidad x 3.5" Altura (30.80cm x 37.47cm x 8.89cm)	PV20: 22.125" Anchura x 15.75" Profundidad 3.5" Altura (56.2cm x 40.0cm x 8.9cm)
PV14: 16.125" Anchura x 14.75" Profundidad x 3.5" Altura (40.96cm x 37.47cm x 8.89cm)	



Nota para instalaciones:

Esta unidad debe tener los siguientes espacios libres de cualquier superficie caliente: Parte superior: 8", lados: 12", parte trasera: 12"

Peso

PV10: 9.3 lbs. (4.22 kg)
PV14: 12.1 lbs (5.49kg)
PV20: 16.3 lbs. (7.39kg)

Requisitos de Alimentación

PV10: 100-240 VAC 50/60 Hz 13 Watts
PV14: 100-240 VAC 50/60 Hz 17 Watts
PV20: 100-240 VAC 50/60 Hz 27 Watts

PV™ 10, PV™ 14 et PV™ 20

Console de Mixage Compacte

Félicitations pour l'achat de la Peavey PV10, PV14, unité de mixage au format table. Les PV10 et PV14 sont idéales pour toutes applications d'enregistrement ou de diffusion où la compacité du matériel est importante. Un processeur d'effet intégré leur permet de s'accomoder de la plupart des demandes de sonorisation.

Merci de lire attentivement ce manuel pour votre propre sécurité et celle de votre unité.

Caractéristiques:

- Six (PV10), dix (PV14) et seize (PV 20) entrées XLR Micro
- Deux canaux Stéréo avec entrées Jack 1/4" (6.35mm)
- Egalisation trois-bandes par canal
- Sélecteur A/B d'entrée Stéréo
- Insertion d'effets sur chaque canal
- Filtre coupe-bas 80 Hz sur chaque entrée micro
- Connectique USB (standard sur PV 20 option sur PV 10 et PV 14)
- Contrôle d'écrêtage à chaque étape du signal
- LEDs de niveau sur chaque canal
- Sélecteur de mise en veille (Mute) avec LED témoin sur chaque canal
- Alimentation Phantom 48V à interrupteur
- Envoi vers effet sur chaque canal avec retour d'effets Stéréo
- Processeur d'effets numérique avec 16 présélections incluant réverbération et répétition (Delay)
- Contrôle d'effet permettant un ajustement de l'effet sélectionné
- Envoi vers bus de retour de scène sur chaque canal
- Possibilité d'enregistrement sans retard (Zero Latency)
- Sortie d'écoute additionnelle (Control Room) avec contrôle niveau
- Interrupteur de contour (filtre égaliseur en sortie)
- Transformateur d'alimentation interne
- Kit de montage rack optionnel (PV10 et PV14 seulement)



Note d'installation:

Ces unité doit avoir un espace libre distant de toute sources de chaleur: 8" du dessus, 12" des cotés et de l'arrière.

1 **Gain**

Ce contrôle vous permet d'ajuster la sensibilité d'entrée du canal correspondant, celui-ci pouvant s'accommoder de la plupart des types de signaux. Pour maximiser la qualité du signal, le niveau de celui-ci dans le canal doit être fait avec le niveau de sortie ajusté à 0. Si la Led d'écrêtage s'illumine de façon prolongée, le gain du signal doit être réduit.

2 **80 Hz Low Cut**

Ce filtre coupe-bas est fixé à 80Hz. Il vous permet de clarifier le signal en enlevant les basses fréquences du signal source, nécessaire dans des situations de scènes bruyantes ou soumises au vent. Ces bruits parasites gaspillent énormément la puissance de votre système et les enlever du signal source vous permet d'optimiser la puissance de votre système où nécessaire.

3 **Hi EQ**

Réglage de tonalité actif de type escalier permettant de modifier les niveaux des hautes fréquences de +/-15 dB.

4 **Mid EQ**

Réglage de tonalité actif de type escalier permettant de modifier les niveaux des fréquences médium de +/-15 dB.

5 **Low EQ**

Réglage de tonalité actif de type escalier permettant de modifier les niveaux des basses fréquences de +/-15 dB.

Attention: Un niveau excessif de basses fréquences augmente considérablement les consommations en puissance et peut endommager vos hauts-parleurs.

6 **MON Send**

Ce contrôle vous permet d'ajuster le niveau du signal envoyé au bus de retour de scène (Monitor). Ce signal n'est pas affecté par le contrôle de niveau du canal, mais par ses contrôles d'égalisation.

7 **EFX Send**

Ce contrôle vous permet d'ajuster le niveau du signal envoyé au bus d'effet. Le niveau de ce signal est également affecté par le contrôle de niveau du canal.

8 **Pan**

Détermine la position du canal dans l'image stéréo. En augmentant ce contrôle, vers la gauche (sens contrehoraire), le signal diminuera dans le champ droit tout en augmentant dans le champ gauche et vice-versa. Sur les canaux Stéréo (5/6 et 7/8), ils permettent d'ajuster les niveaux relatifs des signaux Droite et Gauche.

9 **Mute**

Ce sélecteur vous permet de mettre le canal en mode silence. Vous permettant de facilement désactiver un canal sans pour autant modifier les réglages de votre système.

10 **Clip/Mute LED**

(Leds d'indication de seuil d'écrêtage et de contrôle de status) Ces Leds vous indiquent lorsque le niveau du signal est proche de la sensibilité maximale ou que le canal correspondant est en mode silence (9). Le circuit de détection analyse le signal à toutes les étapes du routage de celui-ci et la LED s'illuminera pour indiquer un niveau de +19dBu, prévenant que les contrôles de gain ou d'égalisation doivent être atténués. Ce seuil est environ 3dB avant écrêtage.

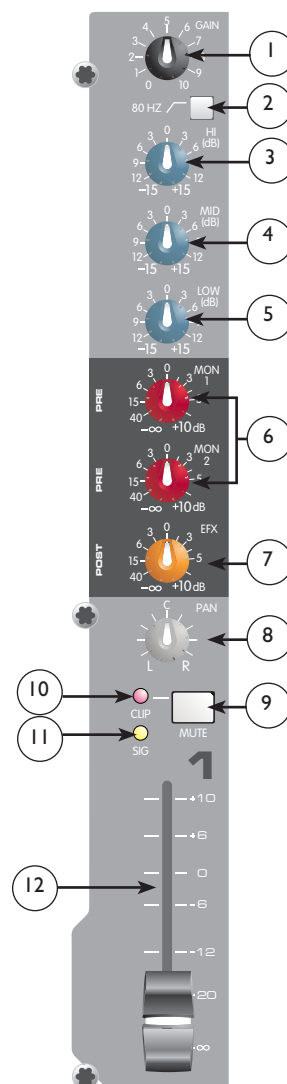

11 **Signal LED**

Ces LED vous indiquent si le canal correspondant recoit un signal de niveau supérieur à -20 dBu.

12 **Fader**

Ce contrôle vous permet d'ajuster le niveau du signal de sortie. Le niveau d'utilisation commun (gain unitaire) est en position 0.

13 **Tape In/Out**

14 Les entrées Tape vous permettent d'envoyer un signal à votre unité depuis un lecteur K7, CD, une carte son d'ordinateur. Les sorties ont un niveau de +4 dBu et vous permettent de connecter un enregistreur ou une carte son. Elles représentent effectivement une entrée Stéréo additionnelle. En engageant l'interrupteur 'Tape USB sur Main Mix' (27), ces entrées vous permettent également de contrôler le niveau du signal de sortie de votre enregistreur / carte son sans risque d'effet de feedback.

NOTE: L'entrée USB est reliée aux canaux droite et gauche de l'entrée Tape. Si un autre appareil est relié à l'entrée Tape, le signal sera combiné avec le signal d'entrée USB.

15 **EFX Select**

Ce sélecteur rotatif vous permet de choisir un des 16 effets disponibles. Référez-vous au tableau ci-dessous pour les descriptions de chacun de ceux-ci.

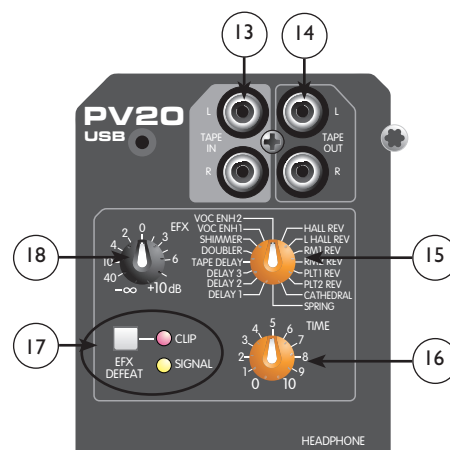

	Effect	Description	Application	Parameter
1	Reverb Hall	Concert Hall Moyen	Ensemble	Temps Rev
2	Reverb Grand Hall	Concert Hall Large	Reverb générale	Temps Rev
3	Reverb Pièce1	Brillante ambiance confinée	Voix Pop	Temps Rev
4	Reverb Pièce2	Large ambiance sombre	Percussions rythme	Temps Rev
5	Reverb Plate 1	Brillante	Voix Pop	Temps Rev
6	Reverb Plate 2	Caverneuse	Percussions	Temps Rev
7	Cathedrale	Espace Large, Longue et sombre	Coeurs	Temps Rev
8	Ressort	Ressort classique	Guitare	Temps Rev
9	Délai 1	Délai simple (retour attaque)	Voix/Instruments	Temps Délai
10	Délai 2	Délai vif avec répétitions	Instruments	Temps Délai
11	Délai 3	Délai sombre avec répétitions	Instruments	Temps Délai
12	Délai Tape	Délai vif	Instruments	Temps /Retour
13	Doubleur	Délai simple, 30-120 ms	Instruments	Temps Délai
14	Reflections	Délai vif avec Modulation	Instruments	Temps Délai
15	Embellisseur Vocal 1	Brightens and Adds Room Reverb	Voix	Niveau Reverb
16	Embellisseur Vocal 2	Brillant ,et écho	Voix	Niveau Reverb

16 **EFX Time**

Ce contrôle vous permet d'ajuster l'effet sélectionné.

17 **Green Signal LED and Red Clip LED**

Ces deux LED vous permettent de contrôler le niveau du signal à l'entrée du processeur d'effets de votre unité. Le niveau de ce signal est affecté par les faders des canaux, ainsi que les contrôles d'envoi d'effet et de niveau général d'envoi d'effet. Débuter en positionnant le contrôle général sur 0 ('12 heures') et ajuster le contrôle du canal de façon à illuminer les LED de signal et d'écarter de façon occasionnelle. La LED d'écarter s'allume 6dB avant celui-ci. Engager le sélecteur EFX defeat désactive l'envoi au processeur d'effets et illuminera la LED clip/Mute correspondante.

18 **EFX Return**

Ce contrôle vous permet d'ajuster le niveau du signal à la sortie du processeur d'effets, vous permettant de doser ceux-ci dans le mixage général.

19 **MON Send Master**

Ce contrôle vous permet d'ajuster le niveau général du signal envoyé à la sortie 'MON Send' (37) contrôlée par le canal de contrôle Monitor Send (6) et son volume général.

20 **EFX Send Master**

Ce contrôle vous permet d'ajuster le niveau général de mixage du processeur d'effets interne de votre unité. Le niveau de sortie envoyé à la prise EFX send et le processeur d'effet interne est contrôlé par le fader de la piste concernée (12), le contrôle EFX send du canal (7) ainsi que le contrôle de volume général. Le réglage recommandé est la position 0.

21 **Headphone Level**

Ce contrôle vous permet d'ajuster le niveau du signal d'écoute (sortie casque et sortie 'Control Room'). Assurez-vous de positionner le volume au minimum lors d'une première écoute, puis d'augmenter doucement jusqu'au niveau désiré. Généralement, le signal d'écoute correspond aux sorties principales; si le sélecteur 'Tape to Control Room' (26) est engagé, le signal pré-enregistré (Tape) est ajouté au signal d'écoute.

22 **LED Meters**

Deux rangées de 6 Leds vous permettent de contrôler le niveau du signal présents aux sorties principales Droite/Gauche. Ils sont gradués de -20 dB à +19 dB et le 0 db de l'échelle correspond à +4 dBu aux sorties.

23 **Power LED**

Cette LED vous indique si votre unité est sous tension.

24 **Phantom Power LED**

Cette LED s'allume pour vous indiquer que l'alimentation Phantom est active.

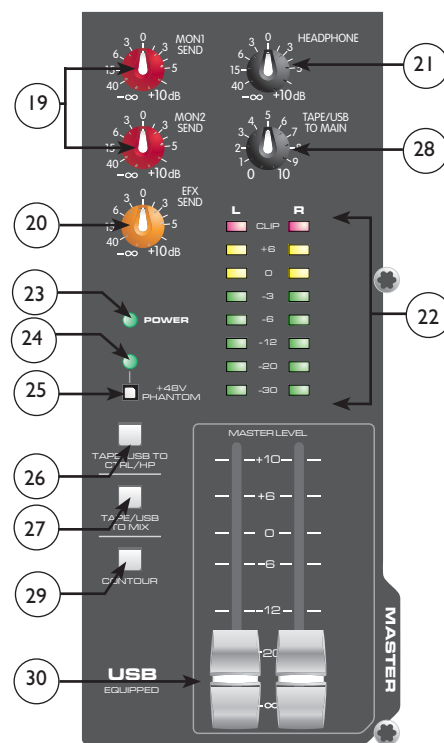

panneau avant



25 Phantom Power Switch

Cet interrupteur vous permet d'activer ou de désactiver l'alimentation Phantom de votre unité. Celle-ci se traduit par une tension de 48V appliquées aux entrées XLR.

Si l'alimentation est active, assurez-vous de ne pas connecter aux connecteurs XLR des micros ou autres unités de signal qui ne supporteraient pas ce voltage. La Led témoin correspondante (10) vous indique le status de l'alimentation Phantom.

26 Tape To CTRL/HP

En activant cet interrupteur vous ajoutez le signal présent aux entrées 'Tape Return' au signal d'écoute (Control Room 38et sortie casque (40) pour un monitoring .

27 Tape to Mix (Tape/USB to Mix)

En activant cet interrupteur vous ajoutez le signal présent aux entrées 'Tape Return' (13) ou USB (44) au sorties droite et gauches (40). Le volume d'entrée USB se définit par le niveau de volume de l'ordinateur.

28 Tape/USB to Main (PV 20 seulement)

Ce potentiomètre est un moyen pratique d'ajuster le niveau de volume aux entrées Tape (13) ou USB (44). (Sur les modèles PV 10 et PV 14 le volume de l'entrée USB (44) sera définit par le niveau de sortie de l'ordinateur).

29 Contour Switch

Cet interrupteur vous permet d'appliquer une égalisation pré-définie ajoutant à la fois des hautes et basses fréquences pour une accentuation du relief sonore. Ce sélecteur est particulièrement efficace pour des applications musicales à faible niveau.

30 Master Level Faders

Ces faders vous permettent d'ajuster le niveau des sorties principales Droite/Gauche. Pour maximiser la qualité du signal, le niveau de celui-ci sera ajusté à 0 (gain unitaire).

panneau arrière



31 Mic (XLR) Inputs

Ces entrées XLR symétrisées sont optimisées pour la connexion d'un microphone où toute source basse-impédance (Pin 2 positive). De part la large plage de sensibilité d'entrée, on pourra obtenir jusqu'à +14dB d'augmentation.

32 **Line (1/4") Inputs**

Ce Jack 1/4" (6.35mm) symétrique (TRS) possède une impédance de 10 k Ohm (pointe positive) et vous permet de connecter une source sonore asymétrique. Sa sensibilité est de -20dB comparée à l'entrée XLR. Les entrées XLR(Mic) et Jack(Line) du même canal ne devraient pas être utilisées en même temps.

33 **Insert**

Ce Jack 1/4" (6.35mm) TRS (3-connecteurs) vous permet d'insérer un processeur externe d'effets sur le canal correspondant (pointe: sortie ou envoi, anneau: entrée ou retour, corps: masse).

34 **Stereo (1/4") Inputs**

Ces entrées sont Stéréo par l'intermédiaire de paires de Jack Mono ou Mono si seul l'entrée Left/Mono est utilisée. Le sélecteur A/B d'entrée doit être en position A pour que ces entrées soient actives.

35 **RCA Inputs**

Ces entrées RCA vous permettent de connecter toute source sonore de niveau ligne (lecteur K7, CD, ...). Le sélecteur A/B d'entrée doit être en position B pour que ces entrées soient actives.

36 **A/B Switch**

Ce sélecteur vous permet de passer entre les entrées Jack ou RCA du canal correspondant sans nécessiter de changement de connexions.

37 **MON Send**

La sortie Moniteur (retour de scène) est un Jack 1/4" symétrique (TRS). Cette sortie vous permet d'envoyer le signal somme déterminé par les contrôles MON de chaque canal à un processeur externe. Cette sortie peut être utilisée avec un Jacks 2 (TS) ou 3 (TRS) conducteurs.

38 **EFX Send**

La sortie du bus d'effet est un Jack 1/4" symétrique (TRS). Cette sortie vous permet d'envoyer le signal somme déterminé par les contrôles EFX de chaque canal à un processeur externe. Cette sortie peut être utilisée avec un Jacks 2 (TS) ou 3 (TRS) conducteurs.

39 **Control Room Outputs**

Les sorties d'écoute sont composées de deux Jack 1/4" symétriques (TRS). Ces sorties peuvent être utilisées avec des Jacks 2 (TS) ou 3 (TRS) conducteurs. Le niveau du signal à ces sorties peut être ajusté grâce au contrôle de niveau de casque (21).

40 **Left/Right Outputs**

Les sorties principales Droite/Gauche sont composées de deux Jack 1/4" symétriques (TRS). Ces sorties peuvent être utilisées avec des Jacks 2 (TS) ou 3 (TRS) conducteurs.

41 **Headphone Output**

La sortie du bus d'effet est un Jack 1/4" symétrique (TRS, pointe = gauche; anneau = droit; corps = masse). Généralement, le signal d'écoute correspond aux sorties principales; si le sélecteur 'Tape to Control Room'(13) est engagé, le signal pré-enregistré (Tape) est ajouté au signal d'écoute.

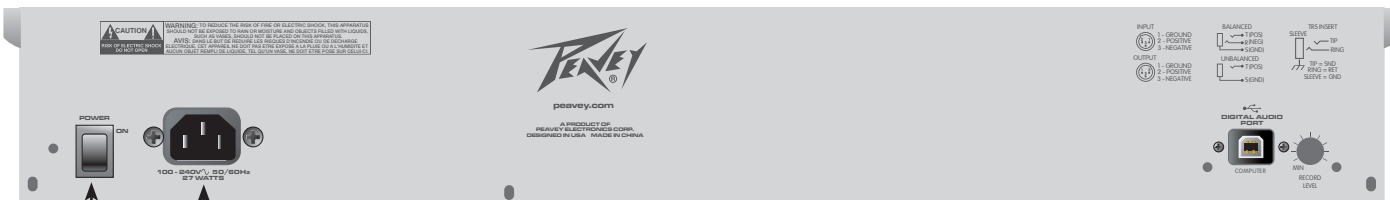

42

43

42 Power Switch

Cet interrupteur vous permet de mettre votre unité sous/hors tension.



ATTENTION: Cet interrupteur ouvre le circuit en un seul endroit, il n'est pas impossible que de l'énergie électrique soit présente dans votre unité dans cette condition.

43 Removable Power Cord

Connectez ici le cordon d'alimentation de l'appareil. Ne jamais déconnecter ou omettre une bonne connexion à la terre pour votre unité. Si l'alimentation électrique n'est pas équipée de prise de terre, un adaptateur pourra être utilisé et le connecteur de terre relié à la terre proprement. Assurez-vous que tous les éléments de votre système sont correctement relié à la terre pour éviter toute décharge électrique.



NOTE POUR LES ROYAUMES UNIS:

Si les couleurs de connecteurs du câble d'alimentation ne correspond pas au guide de la prise secteur, procédez comme suit: (1) Le connecteur vert et jaune doit être connecter au terminal noté E, indiquant la prise de terre ou correspondant aux couleurs verte ou verte et jaune du guide. (2) Le connecteur Bleu doit être connecter au terminal noté N, correspondant à la couleur noire du guide. (3) Le connecteur marron doit être connecter au terminal noté L, correspondant à la couleur rouge du guide.

44 Port USB/USB Record Level Control

Le port USB est utilisé pour connecter votre unité PV à un ordinateur pour de l'enregistrement ou pour faire passer le signal de votre ordinateur à travers le mixeur. Le port USB envoie le signal général stéréo de sortie vers l'ordinateur. Le niveau du mix général envoyé au port USB pourra être commandé en utilisant le potentiomètre Record Level situé près du port USB. Lorsque le port USB reçoit le signal provenant de l'ordinateur le niveau de volume peut être assigné a traverts le sélecteur "Tape/USB to mix" (27) vers les sorties droite et gauches principales. Le volume de l'entrée USB sera controlé par le réglage de gain de l'ordinateur.

Compatible avec Windows XP, ME & 2000. Egalement compatible pour Mac OS X 10.0 ou plus récent.

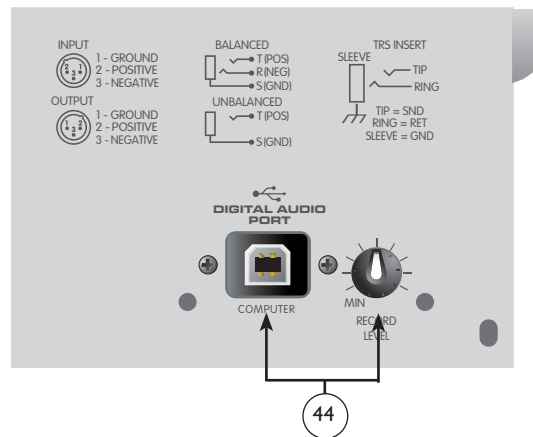

Block Diagram-PV™10, PV™14 & PV™20

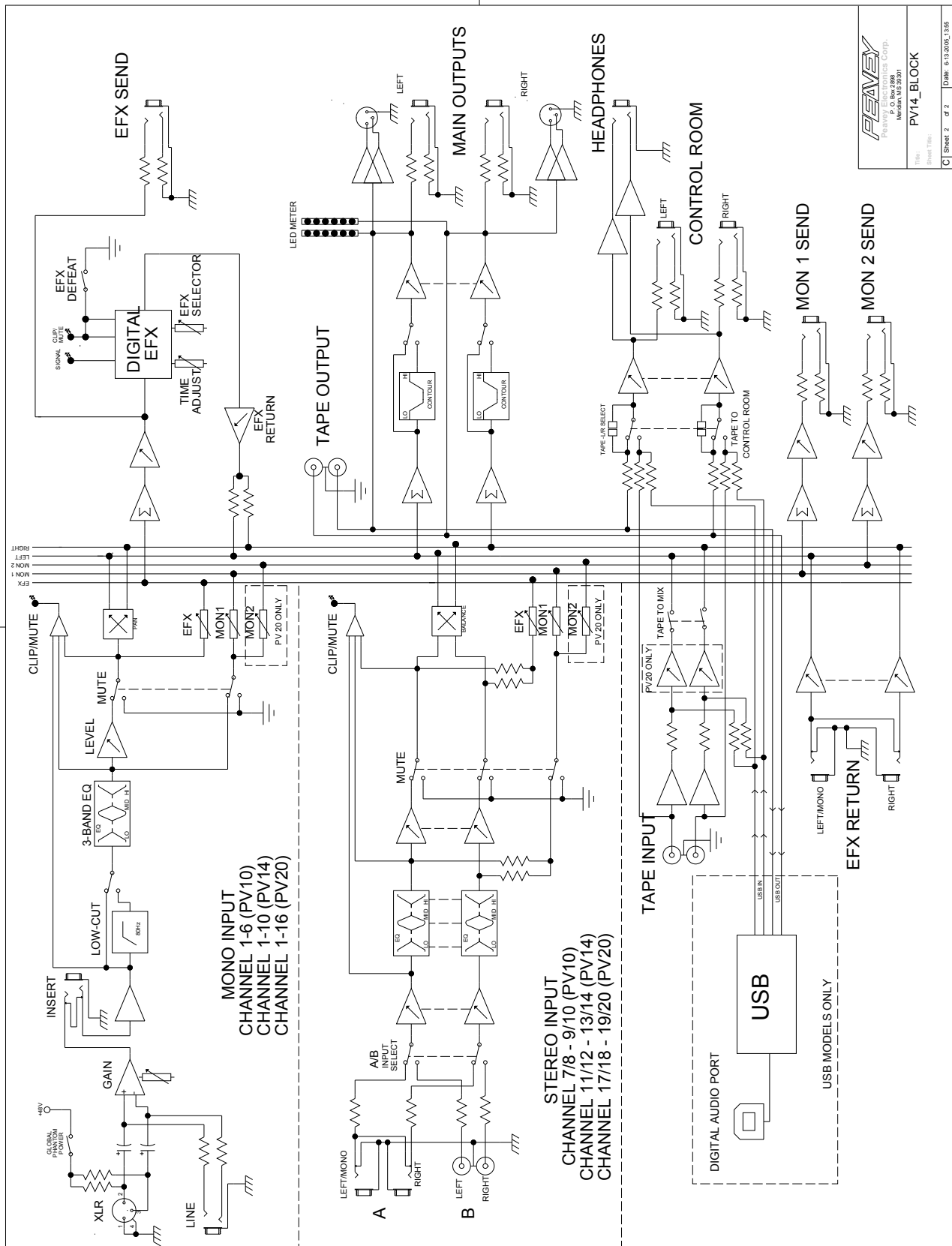

PULSE PULSE ELECTRONIC CORP. P.O. Box 2980 Melrose Park, IL 60161	
Sheet Title:	PV14_BLOCK
Sheet No.:	2 of 2
Date:	6-13-2006, 13:55

Les caractéristiques et spécifications peuvent être modifiées sans préavis.

Specifications Series PV™10, PV™14 & PV™20

Entrées

Fonction	Entree Z (ohms min)	Réglage gain d'entrée	Niveaux d'entrées			Bal/ Non bal	Connecteur
			Min**	Nominal*	Max		
Microphone (150 ohms)	2.2k	Gain Max (60 dB)	-76 dBu	-56 dBu	-38 dBu	Bal	XLR Pin 1 Gnd Pin 2 (+) Pin 3 (-)
		Gain Min (10 dB)	-24 dBu	-4 dBu	+14 dBu		
Ligne (10 k ohms)	10k	Gain Max (40 dB)	-56 dBu	-36 dBu	-18 dBu	Bal	1/4" TRS; Tip (+) Ring (-) Sleeve Ground
		Gain Min (-10 dB)	-10 dBu	+14 dBu	+32 dBu		
Entrée ligne Stéréo	10k	Gain Max (20 dB)	-36 dBu	-16 dBu	+2 dBu	Non bal	1/4" TS; Tip (+) Sleeve Ground
			-21 dBu	-1 dBu	+17 dBu		
		Nominal					
Tape	10k	N/A (10 dB)	-17 dBu	-10 dBV	+12 dBu	Non bal	RCA Phono

0 dBu=0.775 V (RMS)

**Le niveau d'entrée minimum (sensibilité) est le plus faible signal qui pourra être reproduit en sortie nominale (+4dB) avec les volumes de canal et de master réglés au maximum.

*Les réglages nominaux sont définis avec tous les contrôles réglés à 0dB (tournés à 50%) excepté les potentiomètres de gain réglés comme spécifié.

Sorties

Fonction	Charge Min Z (ohms)	Niveaux de sorties		Bal/ Non bal	Connecteur
		Nominal	Max		
Principal Droite/Gauche	600	+4 dBu	+22 dBu	Bal	XLR Pin Ground Tip Pin 2 (+), Pin 3 (-) 1/4" TRS: Tip (+), Ring (-) Sleeve Ground
Envoi effets/ monitor	600	+4 dBu	+22 dBu	Bal	1/4" TRS: Tip (+), Ring (-) Sleeve Ground
Chambre Contrôle	600	+4 dBu	+22 dBu	Bal	1/4" TRS: Tip (+), Ring (-) Sleeve Ground
Ecouteurs	8	+4 dBu (no load)	+22 dBu	Non bal	1/4" TRS; Tip Left, Ring Right Sleeve Ground
Tape	2.2k	+4 dBu	+22 dBu	Non bal	RCA Phono
USB					

0 dBu=0.775 V (RMS)

Gain

Gamme d'ajustement entrée Micro:	10 dB to 60 dB
Entrée Micro vers sorties symétrisées Droite/Gauche:	88 dB (gain max)
Gamme d'ajustement entrée ligne:	-10 dB to 40 dB
Entrée ligne vers sorties symétrisées Droite/Gauche:	60 dB (gain max)
Gamme d'ajustement Gain entrée ligne:	0 à +20 dB
Entrée Ligne stéréo vers sorties symétrisées Droite/Gauche:	40 dB (gain max)

Specifications PV™10, PV™14, & PV™20

Reponse en Fréquences

Entrée Micro vers sorties Droite/Gauche: | 14 Hz to 25 kHz +0 dB/-1 dB

Distortion Harmonique Totale

<0.02% 20 Hz to 20 kHz Micro vers sorties Droite/Gauche	(10 Hz to 80 kHz BW)
<0.005% Typique	(22 Hz to 22 kHz BW)
<0.0007% Distorion préampli Micro	

Bruit et Ronflement

Sortie	Bruit résiduel	Rapport S/B (Ref: +4dBu)	Conditions Test
Master Droite/ Gauche	-97 dBu -90 dBu -83 dBu	101 dB 94 dB 87 dB	Fader Master en bas Niveaux pistes en bas Fader Master Nominal, Niveaux pistes en bas Master Fade Nominal, Panoramiques (Droite),(Gauche) sans influence
Envoi Monitor	-95 dBu -80 dBu	99 dB 84 dB	Tout contrôles sur off Tous les envois de canaux nominal ,master nominal
Envoi Effets	-100 dBu -80 dBu	104 dB 84 dB	Tout contrôles sur off Tous les envois de canaux nominal , master nominal

(Mesures de bruit : 22 Hz to 22 kHz BW)

Bruit d'entrée équivalent (EIN)

-129 dBu (extrémité entrée à 150 ohms)

Diaphonie/Attenuation

Canaux d'entrée adjacent (1 kHz) >90 dB	Attenuation du Bouton Mute (1 kHz) >90 dB
Sortie Droite / Gauche (1 kHz) >75 dB	Coupure fader piste (1 kHz) >85 dB

Ration mode de réjection (Entrée Mic)

50 dB minimum (20 Hz to 20 kHz)
70 dB typique @ 1 kHz

Vue Metres

8 segment, lecture crête (0 db = +4 dBu)

Signal/Indicateur de surcharges

LED Rouge 3 dB en dessous de l'ecrêtage

Dimensions

PV10: 12.125" largeur x 14.75" profondeur x 3.5" hauteur (30.80cm x 37.47cm x 8.89cm)	PV20: 22.125" largeur x 15.75" profondeur 3.5" hauteur (56.2cm x 40.0cm x 8.9cm)
PV14: 16.125" largeur x 14.75" profondeur x 3.5" hauteur (40.96cm x 37.47cm x 8.89cm)	



Note d'Installation :

Cette unité doit être libérée de toute surface combustible selon les espaces suivants: dessus: 8", cotés: 12", derrière: 12"

Poids

PV10: 9.3 lbs. (4.22 kg)
PV14: 12.1 lbs (5.49kg)
PV20: 16.3 lbs. (7.39kg)

Puissance requise

PV10: 100-240 VAC 50/60 Hz 13 Watts
PV14: 100-240 VAC 50/60 Hz 17 Watts
PV20: 100-240 VAC 50/60 Hz 27 Watts

PV™10, PV™14 Und PV™20 Kompakt-Mischpult Beschreibung

Herzlichen Glückwunsch! Sie haben gerade ein Peavey PV 10, PV 14 bzw. PV 20 Kompakt-Mischpult erworben. PV 10, PV 14 und PV 20 sind Mischpulte, die trotz ihrer geringen Maße Studioqualität liefern und die verschiedensten Anforderungen erfüllen. Sie sind die perfekten Mischpulte für kleine Veranstaltungen oder das Heimstudio. Die Mischpulte der PV-Serie sind mit eingebauten DSP-Effekten insbesondere für Aufnahmen unter realen Bedingungen und zur Beschallung ausgestattet. Zudem kann mit den Parameterreglern jeder Effekt nach Wunsch angepasst werden.

Lesen Sie sich diese Anleitung bitte sorgfältig durch, damit sowohl Ihre Sicherheit als auch die Ihrer Ausrüstung gewährleistet ist.

Merkmale:

- XLR-Mikroeingänge (sechs am PV 10, zehn am PV 14 und sechzehn am PV 20)
- Zwei Stereo-Kanäle mit Cinch- und 6,3-mm-Eingängen
- 3-Band-Kanal-EQ
- A/B-Stereo-Eingangswahlschalter für weniger Verkabelung
- Inserts an allen Monokanälen
- 80-Hz-Tiefpassschalter an alle Mikroeingängen
- USB-Anschluss (Standard beim PV 20, optional beim PV 10 und PV 14)
- Clip-LEDs zur Überwachung des gesamten Signalwegs auf Clipping
- Signal-LEDs an jedem Eingangskanal
- Mute-Schalter mit LED-Anzeigen an jedem Eingangskanal
- Schalter für 48-V-Phantomspeisung
- Effects Send an jedem Kanal mit Stereo Return
- Eingebaute digitale Effekte mit 16 Funktionen, z.B. Reverb, Delay und Vocal Enhancement
- Beliebige Anpassung der Effektfunktionen über Effekt-Parametereinstellung
- Monitor Send an jedem Kanal
- Aufnahmeüberwachungsfunktionen ohne Latenzzeit
- Abhörraumausgang mit Pegelregler
- Contour-EQ-Schalter
- Eingebautes Universal-Eingangsnetzteil
- Optionales Rack-Montageset (nur PV 10 und PV 14)



Installationshinweis:

Zwischen dem Gerät und brennbaren Flächen müssen folgende Abstände eingehalten werden: Oben 20,32 cm, seitlich 30,48 cm, hinten 30,48 cm.

1 **Gain**

Mit diesem Regler wird der Nennbetriebspegel für den Kanal eingestellt. Die Eingangsverstärkung kann über einen weiten Bereich eingestellt werden, um zarte Stimmen oder sehr laute Drums zu kompensieren. Um den Rauschabstand zu maximieren, sollte die Verstärkung auf den korrekten Pegel mit dem Kanal-Pegelregler (12) auf 0 gestellt werden. Leuchtet die Clip-LED kontinuierlich auf, sollte die Verstärkung verringert werden.

2 **80-Hz-Tiefpass**

Der Tiefpassfilter hat eine Eckfrequenz von 80 Hz. Ist er aktiviert, kann er die Klarheit verstärken, indem er die tiefen Frequenzen herausnimmt, durch die ein Mix unsauber klingen kann. Diese Funktion ist besonders hilfreich bei Außenveranstaltungen an einem windigen Tag oder auf einer hohl klingenden, lauten Bühne. Diese Umgebungsgeräusche können die Leistung des Beschallungssystems beeinträchtigen. Mittels dieses Schalters werden diese Frequenzen aus dem System herausgenommen und die Leistung wieder da eingesetzt, wo sie benötigt wird.

3 **Hi EQ**

Aktiver Klangregler (stufenlos regelbar: ± 15 dB), mit dem der Pegel im Hochfrequenzbereich variiert werden kann.

4 **Mid EQ**

Aktiver Klangregler (Spitze/Kerbe: ± 15 dB), mit dem der Mittenfrequenzbereich variiert werden kann.

5 **Low EQ**

Aktiver Klangregler (stufenlos regelbar: ± 15 dB), mit dem der Pegel im Niederfrequenzbereich variiert werden kann.

Achtung: Ein übermäßiges Anheben der Niederfrequenzen führt zu erhöhtem Energieverbrauch und steigert das Risiko einer Beschädigung der Lautsprecher.

6 **MON Send**

Mit diesem Regler wird der Pegel des Kanalsignals festgelegt, das zum Monitorausgang gesendet wird. Das Signal wird vor dem Kanalpegelregler, jedoch hinter dem Kanal-EQ abgenommen.

7 **EFX Send**

Mit diesem Regler wird der Pegel des Kanalsignals festgelegt, das dem Effects-Mix zugemischt wird. Das Effects-Send-Signal wird hinter dem Kanal-Fader (12) abgenommen, sodass sich Einstellungen des Faders auch auf den Send-Pegel auswirken.

8 **Pan**

Mit diesem Regler wird die Platzierung des Signals im Stereofeld festgelegt. Bei vollständiger Drehung im entgegengesetzten Uhrzeigersinn ist das Signal nur im linken Kanal präsent, bei vollständiger Drehung im Uhrzeigersinn nur im rechten Kanal. An den Stereokanälen 5/6 und 7/8 des PV 10 bzw. 11/12 und 13/14 des PV 14 fungiert dieser Regler als Ausgleichsregler, mit dem der relative Pegel der Signale links und rechts eingestellt wird.

9 **Mute**

Mit der Mute-Taste kann das Kanalsignal ganz schnell aus Left/Right-Main-Mix-, Effects- und Monitor-Sends herausgenommen werden, ohne die Reglereinstellungen zu verändern.

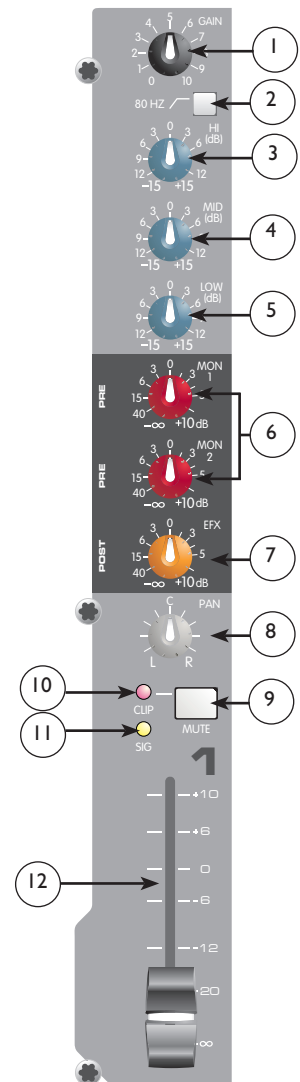

10 **Clip/Mute-LED**

Diese LED zeigt in der Regel an, dass sich der Kanalsignalpegel dem Überlastungspunkt nähert, leuchtet jedoch auch bei eingeschalteter Mute-Taste. Die Clip-Anzeigeschaltung überwacht das Signal an vielen Punkten im Kanal um zu gewährleisten, dass sämtliche Clipping-Situationen erfasst werden. Die LED leuchtet bei +19 dBu auf und warnt, wenn Gain oder EQ Boost verringert werden müssen. Leuchtet sie auf, stehen nur noch knapp 3 dB Headroom zur Verfügung.

11 **Signal-LED**

Die Signal-LED leuchtet auf, wenn der Kanalpegel etwa -20 dBu erreicht. Sie zeigt nicht nur an, welche Kanäle aktiv sind, sondern dient auch als kleiner Pegelmesser.

12 **Fader**

Der Kanal-Fader dient als Kanalausgangsregler, mit dem der Signalpegel zum Left/Right-Mix und Effects-Send-Regler eingestellt wird. Die optimale Einstellung für diesen Regler ist die Position „0“ (Leistungsverstärkung).

13 **Tape In/Out**

14 An die Tape-Eingangsklinken können die Ausgangspegel von Tonband, CD-Player oder Computer-Soundkarte angeschlossen werden. Der Ausgangspegel beträgt +4 dBu für den Anschluss an einen Tonband- oder Soundkarteneingang. Die Tape-Eingänge können als zusätzlicher Stereoeingang verwendet werden, wenn der Tape-to-Main-Mix-Schalter (27) gedrückt wird. Der Tape-Eingang kann zudem verwendet werden, um den Tonband- bzw. Soundkartenausgang ohne die Gefahr eines Feedbacks zu überwachen.

15 **EFX-Auswahl**

Mit diesem Drehschalter wird einer der 16 verfügbaren Effekte ausgewählt. Sie sind in der folgenden Tabelle beschrieben.

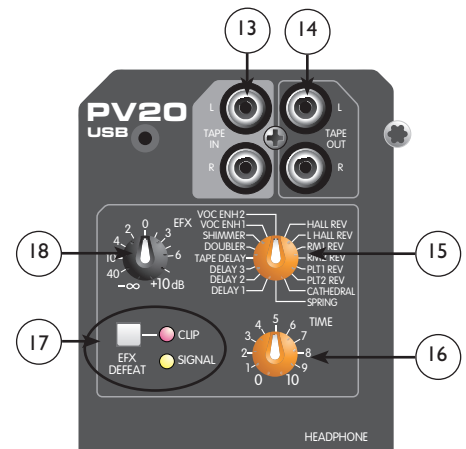

	Effekt	Beschreibung	Anwendung	Parameter
1	Hall Rev	Mittlerer Konzertsaal	Ensemble	Hall-Dauer
2	Large Hall Rev	Größerer Konzertsaal, dunkler	Allgemeiner Hall	Hall-Dauer
3	Room 1 Rev	Kleiner Raum, hell	Pop-Gesang	Hall-Dauer
4	Room 2 Rev	Größerer Raum, dunkler	Schlagzeuge, Rhythmus	Hall-Dauer
5	Plate 1 Rev	Hell	Pop-Gesang	Hall-Dauer
6	Plate 2 Rev	Dunkler	Schlagzeuge	Hall-Dauer
7	Cathedral	Großer Raum, länger und dunkler	Chor	Hall-Dauer
8	Spring	Klassische Feder	Gitarre	Hall-Dauer
9	Delay 1	Einzelner Delay (Slap-back)	Stimme/Instrumente	Delay-Dauer
10	Delay 2	Warmer Delay mit Wiederholungen	Instrumente	Delay-Dauer
11	Delay 3	Dunkler Delay mit Wiederholungen	Instrumente	Delay-Dauer
12	Tape Delay	Warmer Delay	Instrumente	Delay-Dauer/Feedback
13	Doubler	Einzelner Delay, 30-120 ms	Instrumente	Delay-Dauer
14	Shimmer	Warmer Delay mit Modulation	Instrumente	Delay-Dauer
15	Vocal Enhancement 1	Hellet auf und fügt Raumhall hinzu	Stimme	Hall-Pegel
16	Vocal Enhancement 2	Hellet auf und fügt Federhall hinzu	Stimme	Hall-Pegel

16 **EFX Time**

Mit diesem Regler wird die Dauer des jeweiligen Reverb oder Delay verändert.

17 **Grüne Signal-LED und rote Clip-LED**

Mit der grünen Signal-LED und der roten Clip-LED wird der Betriebseingangspiegel zu den Effektprozessoren des PV 10 bzw. PV 14 eingestellt. Der Signalpegel zum Prozessor wird von den Kanal-Fader-, Effects-Send- und Effects-Send-Master-Reglern beeinflusst. Stellen Sie zuerst den Master-Regler auf 0 (12 Uhr), und stellen Sie die Kanal-Sends so ein, dass die Signal-LED leuchtet und die Clip-LED – wenn überhaupt – nur gelegentlich blinkt. Die Clip-LED leuchtet bei 6 dB unter Clipping auf. Durch Drücken von EFX-Defeat wird das Effects-Signal stummgeschaltet, und die Clip-/Mute-LED leuchtet auf.

18 **EFX Return**

Ist der Eingangspegel eingestellt (siehe 17), mischen Sie mit dem EFX-Return-Regler den Ausgang des Effektprozessors den Main-Left/Right-Ausgängen zu. Denken Sie daran, dass auch beim Hall weniger oft mehr ist!

19 **MON Send Master**

Dies ist der Master-Ausgangspegelregler für den Monitor-Mix. Der an die Monitor-Send-Klinke (36) gesendete Ausgangspegel wird mit den Monitor-Send-Reglern des Kanals (6) und diesem Master-Regler eingestellt.

20 **EFX Send Master**

Dies ist der Master-Ausgangspegelregler für den EFX-Mix. Der an die EFX-Send-Klinke gesendete Ausgangspegel und der interne Effektprozessor werden mit den Kanalpegelreglern (12), den Kanal-EFX-Send-Reglern (7) und diesem Master-Regler eingestellt. Wir empfehlen, diesen Regler auf die Position 0 zu stellen.

21 **Headphone-Pegel**

Mit diesem Regler werden die Ausgangspegel für Kopfhörer und Abhörraum eingestellt. Um Hörschäden zu vermeiden, muss dieser Regler vollständig im entgegengesetzten Uhrzeigersinn heruntergedreht werden, bevor Sie Kopfhörer aufsetzen. Drehen Sie den Knopf langsam im Uhrzeigersinn, bis ein angenehmer Hörpegel erreicht ist. Das Signal in den Kopfhörern ist in der Regel das Left/Right-Signal. Wird der Tape-to-Control-Room-Schalter (26) gedrückt, wird das Tape-Signal zugefügt.

22 **LED-Messanzeigen**

Zwei sechsteilige LED-Anzeigefelder überwachen die Pegel der Main-Left/Right-Ausgänge. Sie sind von -30 dB bis +19 dB geeicht. 0 dB auf der Messanzeige entspricht +4 dBu an den Ausgängen.

23 **Power-LED**

Die LED leuchtet auf, wenn das Gerät eingeschaltet ist, mit Wechselstrom versorgt wird und störungsfrei arbeitet.

24 **Phantomspeisung-LED**

Diese LED leuchtet auf, wenn der Phantomspeisung-Schalter (25) gedrückt wurde.

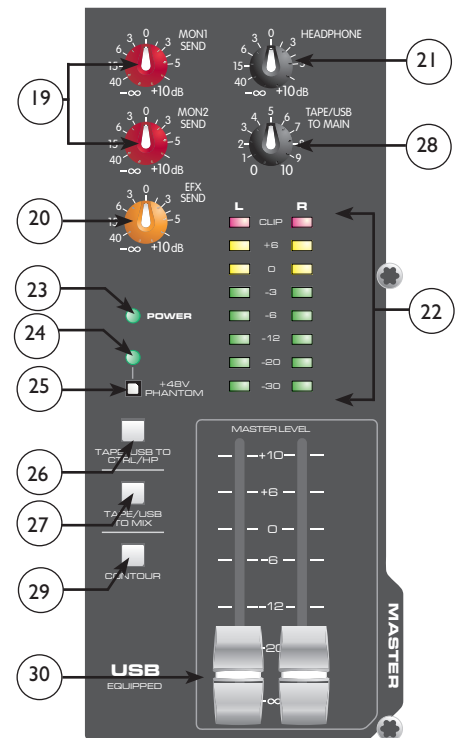



25 **Phantomspeisung-Schalter**

Versorgt die Eingangs-XLR-Stecker mit 48 V Gleichstrom, um Mikrofone mit Phantomspeisung zu betreiben.

Wird die Phantomspeisung verwendet, dürfen keine unsymmetrierten dynamischen Mikrofone oder anderen Geräte an die XLR-Eingänge angeschlossen werden.

26 **Tape to CTRL/HP**

Mit diesem Schalter wird Tape Return den Control-Room- (38) und Kopfhörerausgängen (40) zur Überwachung ohne Latenzzeit zugefügt.

27 **Tape to Mix**

Ist dieser Schalter aktiviert, wird das Signal von den Tape-Eingängen (13) zu den Main-Ausgängen (39) geleitet.

28 **Tape/USB to Main - nur PV 20**

Dieser Knopf erlaubt in einfacher Weise die Regelung der Tape Input (13) oder USB Input (44) Lautstärke (Bei den Modellen PV 10 und PV 14 erfolgt die Steuerung der USB Lautstärke über den Computer)

29 **Contour-Schalter**

Ist dieser Schalter aktiviert, wird das Signal durch Hinzufügen von Bässen und Höhen verstärkt. Dies ist bei geringeren Lautstärken für Tonband- bzw. CD-Playback besonders wirksam.

30 **Master-Level-Fader**

Die Master-Fader regeln die Pegel, die an die Main-Left/Right-Ausgänge gesendet werden. Die besten Ergebnisse werden erzielt, wenn diese Regler um die Position 0 eingestellt werden.



31 **Mic- (XLR-) Eingänge**

Symmetrierte XLR-Eingänge, die für ein Mikrofon oder eine andere niederohmige Quelle optimiert wurden. Stift 2 ist der positive Eingang. Auf Grund der Vielzahl an möglichen Gain-Einstellungen können Signalpegel von bis zu +14 dBu erreicht werden.

32 **Line-Eingänge (6,3 mm)**

Dies ist ein symmetrierter 6,3-mm-(TRS)-Klinkeneingang mit einer Impedanz von 10 kOhm. Die Spitze ist der positive Eingang und wird für unsymmetrierte Eingänge verwendet. Sein Gain liegt 20 dB unter dem des XLR-Eingangs, und er hat keine Phantomspeisung. Die Mic- und Line-Eingänge dürfen nicht gleichzeitig verwendet werden.

- 33 **Insert**
6,3-mm-Klinkenstecker, der das Einschleifen externer Signalprozessoren in den Kanalsignalweg ermöglicht. Spitze = Send, Ring = Return, Masse = Erde.
- 34 **Stereo-Eingänge (6,3 mm)**
Diese unsymmetrierten 6,3-mm-Eingänge dienen als Stereo-Line-Eingang mit beiden Klinken oder als Mono-Eingang, wenn der Anschluss nur an den Left/Mono-Eingang erfolgt. Damit diese Klinken aktiv sind, muss der A/B-Eingangswahlschalter auf „A“ stehen.
- 35 **Cinch-Eingänge**
Diese Cinch-Eingänge fungieren als Stereo-Line-Eingänge. Damit diese Klinken aktiv sind, muss der A/B-Eingangswahlschalter auf „B“ stehen.
- 36 **A/B-Schalter**
Der A/B-Eingangswahlschalter erweitert die Fähigkeiten des PV 10- bzw. PV 14-Mischpults, da zwei Stereoquellen an jeden Stereo-Line-Eingang angeschlossen werden können. Anstatt sie nochmals anschließen zu müssen, kann mit dem Schalter ausgewählt werden, welche Eingangsklinken aktiv sind.
- 37 **MON Send**
Der MON Send verfügt über eine symmetrierte 6,3-mm-Klinke in der Master-Stufe. Dieser Ausgang kann mit symmetrierten Klinkensteckern (Spitze, Ring, Masse) oder unsymmetrierten Klinkensteckern (Spitze, Masse) verwendet werden. Der MON-Mix wird durch die Stärke des Signals, das an den MON-Bus in jedem Kanal gesendet wird, und durch den Monitor-Master-Regler festgelegt.
- 38 **EFX Send**
Der EFX Send verfügt über eine symmetrierte 6,3-mm-Klinke in der Master-Stufe. Diese Ausgänge können mit symmetrierten Klinkensteckern (Spitze, Ring, Masse) oder unsymmetrierten Klinkensteckern (Spitze, Masse) verwendet werden. Der EFX-Mix wird durch die Stärke des Signals, das an den EFX-Bus in jedem Kanal gesendet wird, und durch den EFX-Master-Regler festgelegt.
- 39 **Control-Room-Ausgänge**
Die Control-Room-Ausgänge verfügen über zwei symmetrierte 6,3-mm-Klinken. Diese Ausgänge können mit symmetrierten Klinkensteckern (Spitze, Ring, Masse) oder unsymmetrierten Klinkensteckern (Spitze, Masse) verwendet werden. Der Control-Room-Ausgangspegel wird mit dem Headphone-Pegelregler (21) eingestellt.
- 40 **Left/Right-Ausgänge**
Die Left/Right-Ausgänge verfügen über zwei symmetrierte 6,3-mm-Klinken sowie zwei voll symmetrierte XLR-Ausgänge. Die 6,3-mm-Ausgänge können mit symmetrierten Klinkensteckern (Spitze, Ring, Masse) oder unsymmetrierten Klinkensteckern (Spitze, Masse) verwendet werden. Der Ausgangspegel wird über den Master-Level-Fader (29) eingestellt. Beide Ausgänge können gleichzeitig eingesetzt werden.
- 41 **Kopfhörerausgang**
Der Kopfhörerausgang ist eine 6,3-mm-Klinke (Spitze = links, Ring = rechts, Masse = Erde). Das an diesen Ausgang gesendete Signal ist in der Regel der Left/Right-Mix. Ist der Tape-to-Control-Room-Schalter aktiviert, wird das Tape-Eingangssignal dem Left/Right-Mix zugefügt und kann über die Kopfhörer überwacht werden.

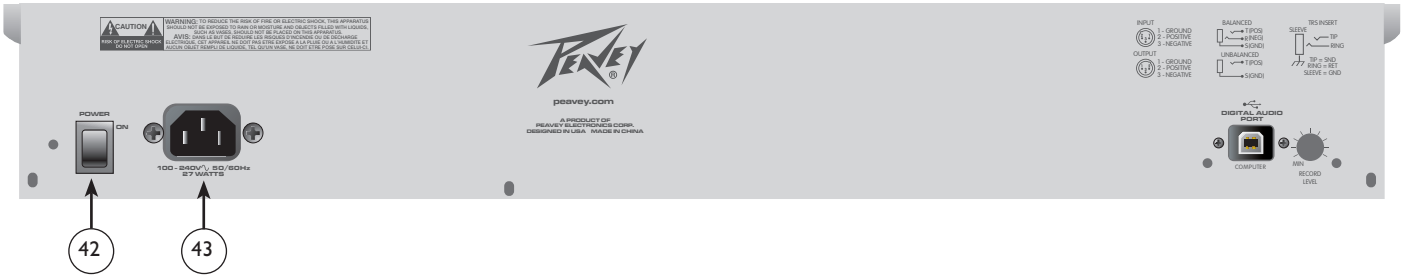

42 **Power-Schalter**

Durch Drücken dieses Schalters wird das Gerät mit Netzstrom versorgt.

Achtung: Der Netzschalter dieses Geräts unterbricht nur eine Seite der Leitung. Daher kann das Mischpult gefährliche Energie abgeben, selbst wenn der Netzschalter auf OFF steht.



43 **Abziehbares Netzkabel**

In diese Steckdose wird das beiliegende IEC-Netzkabel gesteckt, über das das Gerät mit Wechselstrom versorgt wird. Schließen Sie das Netzkabel an diesen Stecker und an eine korrekt geerdete Wechselstromversorgung an. Wird eine ungeeignete Netzspannung verwendet, kann dies das Gerät beschädigen (siehe Spannungsangaben am Gerät). Der Erdungsstift am Stecker des Netzkabels darf auf keinen Fall entfernt oder abgeschnitten werden. Das Mischpult wird mit einem Netzkabel geliefert, das die korrekten Werte aufweist. Sollte das Kabel verloren gehen oder beschädigt werden, muss es durch ein Kabel mit den korrekten Werten ersetzt werden.



HINWEIS: NUR FÜR GROSSBRITANNIEN

Sollte die Farbe der Drähte in der Netzleitung dieses Geräts nicht mit den farbigen Markierungen für die Klemmen in Ihrem Stecker übereinstimmen, gehen Sie folgendermaßen vor: (1) Der grün-gelbe Draht muss an die mit E oder durch das Symbol für Erde markierte oder grüne bzw. grün-gelbe Klemme angeschlossen werden. (2) Der blaue Draht muss an die mit N markierte oder schwarze Klemme angeschlossen werden. (3) Der braune Draht muss an die mit L markierte oder rote Klemme angeschlossen werden.

44 **USB Port und USB Port Level Control**

Der USB Port bietet die Möglichkeit zum Anschluss eines PV-Mixers an einen Computer, um Aufnahmen zu machen, oder digitale Audiosignale vom Computer abzuspielen. Am USB Port liegt das Signal des Main/Tape Stereoausgangs an. Der Pegel des Main-Mix Signals der über USB übertragen wird, kann mit dem Record Level Control-Regler direkt neben dem USB Port eingestellt werden. Der USB-Port empfängt digitales Audiosignal vom Computer, dass über den „Tape/USB to Mix“ Schalter (27) an den Main/Left Ausgang geroutet werden kann. Die Kontrolle der USB Eingangslautstärke erfolgt über den Computer.

Kompatibel mit Windows 2000/XP und ME. Auch kompatibel ab Mac OS X 10.0 aufwärts.

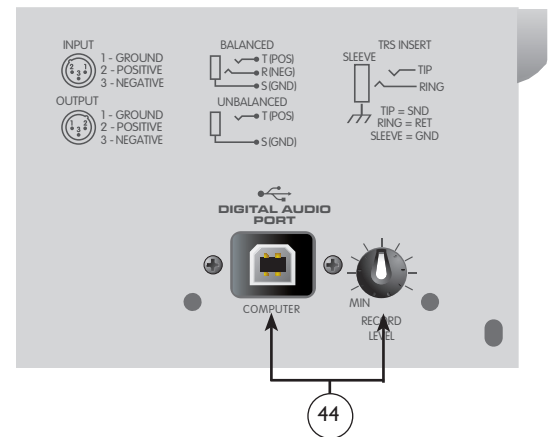

Block Diagram-PV™10, PV™14 & PV™20

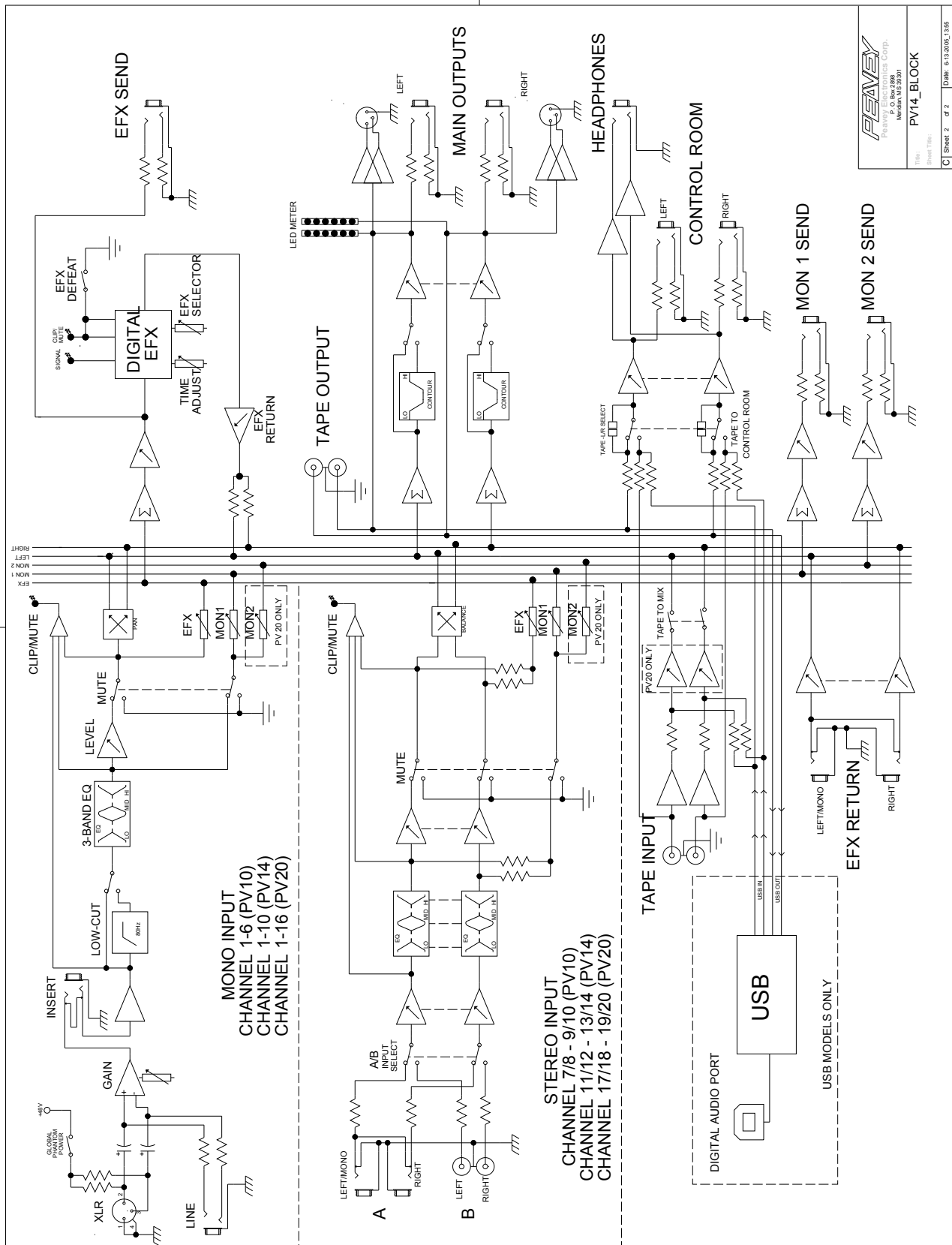

 PESAVS
 P. O. Box 2890
 Mankato, MN 56001
 PV14_BLOCK
 Sheet Title:
 C Sheet 2 of 2 Date: 6-13-2006, 13:55

Änderungen von Merkmalen und technischen Daten vorbehalten.

PV™10, PV™14 und PV™20 Series Technische Daten

Eingänge

Funktion	Eingangsimpedanz (ohms mind.)	Eingangs-Gain- Einstellung	Eingangspegel			Sym/ Unsym	Stecker
			Min**	Nominal*	Max		
Mikrofon (150 ohms)	2.2k	Max Gain (60 dB)	-76 dBu	-56 dBu	-38 dBu	Sym	XLR-Stift 1 Erde Stift 2 (+) Stift 3 (-)
		Min Gain (10 dB)	-24 dBu	-4 dBu	+14 dBu		
Line (10 k ohms)	10k	Max Gain (40 dB)	-56 dBu	-36 dBu	-18 dBu	Sym	6,3-mm-Klinke; Spitze (+) Ring (-) Masse (Erde)
		Min Gain (-10 dB)	-10 dBu	+14 dBu	+32 dBu		
Stereo Line Input	10k	Max Gain (20 dB)	-36 dBu	-16 dBu	+2 dBu	Unsym	6,3-mm-Klinke; Spitze (+) Masse (Erde)
		Nominal	-21 dBu	-1 dBu	+17 dBu		
Tape	10k	entfällt (10 dB)	-17 dBu	-10 dBV	+12 dBu	Unsym	Cinch-Phono- stecker

0 dBu=0.775 V (RMS)

** Mindesteingangspegel (Empfindlichkeit) ist das kleinste Signal, das eine Nennleistung (+4 dBu) erzeugt, wobei Kanal- und Master-Fader auf maximale Verstärkung eingestellt sind.

* NennEinstellungen werden als Einstellung aller Regler auf 0 dB (bzw. Drehregler um 50% gedreht) bezeichnet; angenommen ist der Gain-Regler, der wie angegeben eingestellt ist.

Ausgänge

Funktion	Min. Last- impedanz (ohms)	Ausgangspegel		Sym/Un- sym	Stecker
		Nominal	Max		
Main Left/Right	600	+4 dBu	+22 dBu	Sym	XLR-Stift Erde Spitze Stift 2 (+), Stift 3 (-) 6,3-mm-Klinke: Spitze (+), Ring (-) Masse (Erde)
Effects and Monitor Sends	600	+4 dBu	+22 dBu	Sym	6,3-mm-Klinke: Spitze (+), Ring (-) Masse (Erde)
Control Room	600	+4 dBu	+22 dBu	Sym	6,3-mm-Klinke: Spitze (+), Ring (-) Masse (Erde)
Headphone	8	+4 dBu (no load)	+22 dBu	Unsym	6,3-mm-Klinke; Spitze links, Ring rechts Masse (Erde)
Tape	2.2k	+4 dBu	+22 dBu	Unsym	Cinch-Phonostecker
USB					

0 dBu=0.775 V (RMS)

Gain

Einstellungen Mic-Eingang-Gain:	10 dB to 60 dB
Mic-Eingang an Left/Right-Balance-Ausgang	88 dB (max gain)
Einstellungen Line-Eingang-Gain:	-10 dB to 40 dB
Line-Eingang an Left/Right-Balance-Ausgang	60 dB (max gain)
Einstellungen Stereo-Line-Eingang-Gain:	Aus bis +20 dB
Stereo-Line-Eingang an Left/Right-Ausgang	40 dB (max gain)

PV™10, PV™14, & PV™20 Technische Daten

Frequenzverhalten

Mic-Eingang an Left/Right-Ausgang | 14 Hz to 25 kHz +0 dB/-1 dB

Nichtlineare Gesamtverzerrung

<0.02% 20 Hz to 20 kHz Mic an Left/Right-Ausgang | (10 Hz to 80 kHz BW)

<0.005% typisch | (22 Hz to 22 kHz BW)

<0.0007% Mic-Vorverstärkerverzerrung

Brummen und Rauschen

Ausgang	Restrauschen	Rauschabstand (Ref: +4dBu)	Testbedingungen
Master Left/Right	-97 dBu	101 dB	Master-Fader unten, Kanalpegel unten Master-Fader nominal, Kanalpegel unten Master-Fader nominal, Kanalpegel nominal, gedämpfte ungerade Kanäle (links), gerade Kanäle (rechts)
	-90 dBu	94 dB	
	-83 dBu	87 dB	
Monitor Send	-95 dBu	99 dB	Alle Regler aus Alle Kanal-Sends nominal, Master nominal
	-80 dBu	84 dB	
Effects Sends	-100 dBu	104 dB	Alle Regler aus Alle Kanal-Sends nominal, Master nominal
	-80 dBu	84 dB	

(Messungen von Brummen und Rauschen: 22 Hz bis 22 kHz BW)

Äquivalentes Eingangsrauschen (EIN)

-129 dBu (Eingang mit 150 Ohm begrenzt)

Crosstalk/Dämpfung

Nebeneinander liegende Eingangskanäle (1 kHz) >90 dB | Mute-Tastendämpfung (1 kHz) >90 dB

Ausgänge links nach rechts (1 kHz) >75 dB | Kanal-Fader-Absenkung (1 kHz) >85 dB

Gleichtaktunterdrückungsverhältnis (Mic-Eingang)

50 dB minimum (20 Hz bis 20 kHz)

70 dB typisch bei 1 kHz

Pegelmesser

8 Segmente, Spitzenwert (0 dB = +4 dBu)

Signal-/Überlastanzeigen

Rote LED leuchtet 3 dB unter Clipping-Punkt

Abmessungen

PV10: 30,80 cm B x 37,47 cm T x 8,89 cm H

PV20: 56,20 cm B x 40,00 cm T x 8,90 cm H

PV14: 40,96 cm B x 37,47 cm T x 8,89 cm H



Installationshinweis:

Zwischen dem Gerät und brennbaren Flächen müssen folgende Abstände eingehalten werden: Oben 20,32 cm, seitlich 30,48 cm, hinten 30,48 cm.

Gewicht

PV10: 4.22 kg

PV14: 5.49kg

PV20: 7.39kg

Leistungsbedarf

PV10: 100-240 VAC 50/60 Hz 13 Watts

PV14: 100-240 VAC 50/60 Hz 17 Watts

PV20: 100-240 VAC 50/60 Hz 27 Watts

PEAVEY ELECTRONICS CORPORATION LIMITED WARRANTY

EFFECTIVE DATE: JULY 1, 1998

What This Warranty Covers

Your Peavey Warranty covers defects in material and workmanship in Peavey products purchased and serviced in the U.S.A. and Canada.

What This Warranty Does Not Cover

The Warranty does not cover: (1) damage caused by accident, misuse, abuse, improper installation or operation, rental, product modification or neglect; (2) damage occurring during shipment; (3) damage caused by repair or service performed by persons not authorized by Peavey; (4) products on which the serial number has been altered, defaced or removed; (5) products not purchased from an Authorized Peavey Dealer.

Who This Warranty Protects

This Warranty protects only the original retail purchaser of the product.

How Long This Warranty Lasts

The Warranty begins on the date of purchase by the original retail purchaser. The duration of the Warranty is as follows:

Product Category	Duration
Guitars/Basses, Amplifiers, Pre-Amplifiers, Mixers, Electronic Crossovers and Equalizers	2 years (+ 3 years)*
Drums	2 years (+ 1 year)*
Enclosures	3 years (+ 2 years)*
Digital Effect Devices and Keyboard and MIDI Controllers	1 year (+ 1 year)*
Microphones	2 years
Speaker Components (incl. speakers, baskets, drivers, diaphragm replacement kits and passive crossovers) and all Accessories	1 year
Tubes and Meters	90 days

[*Denotes additional warranty period applicable if optional Warranty Registration Card is completed and returned to Peavey by original retail purchaser within 90 days of purchase.]

What Peavey Will Do

We will repair or replace (at Peavey's discretion) products covered by warranty at no charge for labor or materials. If the product or component must be shipped to Peavey for warranty service, the consumer must pay initial shipping charges. If the repairs are covered by warranty, Peavey will pay the return shipping charges.

How To Get Warranty Service

- (1) Take the defective item and your sales receipt or other proof of date of purchase to your Authorized Peavey Dealer or Authorized Peavey Service Center.
- OR**
- (2) Ship the defective item, prepaid, to Peavey Electronics Corporation, International Service Center, 412 Highway 11 & 80 East, Meridian, MS 39301 or Peavey Canada Ltd., 95 Shields Court, Markham, Ontario, Canada L3R 9T5. Include a detailed description of the problem, together with a copy of your sales receipt or other proof of date of purchase as evidence of warranty coverage. Also provide a complete return address.

Limitation of Implied Warranties

ANY IMPLIED WARRANTIES, INCLUDING WARRANTIES OF MERCHANTABILITY AND FITNESS FOR A PARTICULAR PURPOSE, ARE LIMITED IN DURATION TO THE LENGTH OF THIS WARRANTY.

Some states do not allow limitations on how long an implied warranty lasts, so the above limitation may not apply to you.

Exclusions of Damages

PEAVEY'S LIABILITY FOR ANY DEFECTIVE PRODUCT IS LIMITED TO THE REPAIR OR REPLACEMENT OF THE PRODUCT, AT PEAVEY'S OPTION. IF WE ELECT TO REPLACE THE PRODUCT, THE REPLACEMENT MAY BE A RECONDITIONED UNIT. PEAVEY SHALL NOT BE LIABLE FOR DAMAGES BASED ON INCONVENIENCE, LOSS OF USE, LOST PROFITS, LOST SAVINGS, DAMAGE TO ANY OTHER EQUIPMENT OR OTHER ITEMS AT THE SITE OF USE, OR ANY OTHER DAMAGES WHETHER INCIDENTAL, CONSEQUENTIAL OR OTHERWISE, EVEN IF PEAVEY HAS BEEN ADVISED OF THE POSSIBILITY OF SUCH DAMAGES.

Some states do not allow the exclusion or limitation of incidental or consequential damages, so the above limitation or exclusion may not apply to you.

This Warranty gives you specific legal rights, and you may also have other rights which vary from state to state.

If you have any questions about this warranty or service received or if you need assistance in locating an Authorized Service Center, please contact the Peavey International Service Center at (601) 483-5365 / Peavey Canada Ltd. at (905) 475-2578.

FEATURES AND SPECIFICATIONS SUBJECT TO CHANGE WITHOUT NOTICE.



Logo referenced in Directive 2002/96/EC Annex IV (OJ(L)37/38, 13.02.03 and defined in EN 50419: 2005)
The bar is the symbol for marking of new waste and is applied only to equipment manufactured after 13 August 2005



Features and specifications subject to change without notice.

Peavey Electronics Corporation • 711 A Street • Meridian, MS 39301
(601) 483-5365 • FAX (601) 486-1278 • www.peavey.com