

Noirot

Fabrication
Française



NOTICE TECHNIQUE POUR L'INSTALLATEUR ET D'EMPLOI POUR L'USAGER

*Chaudière murale
électrique*

Corps de chauffe en fonte

Gialix

Versions :

MA

12 à 18kW

et

MA Confort +

12 à 24kW

Modèles :

*Gialix 12 MA - 230 V mono-
(Réf. : 131414)*

*Gialix 18 MA - 400 V tri-
(Réf. : 131920)*



*Gialix 12 MA Confort + - 230 V mono-
(Réf. : 131413)*

*Gialix 12 MA Confort + - 400 V tri-
(Réf. : 131415)*

*Gialix 18 MA Confort + - 230 V mono-
(Réf. : 131921)*

*Gialix 18 MA Confort + - 400 V tri-
(Réf. : 131919)*

*Gialix 24 MA Confort + - 400 V tri-
(Réf. : 131416)*



Réf. 1871067 / 0208182

Noirot

Rue de la République - 80210 Feuquières en Vimeu
Tél: 03.22.61.21.00. - Fax : 03.22.30.01.19.

Service Après-Vente
Tél: 03.22.61.21.21
Fax: 03.22.30.01.19

SOMMAIRE

1 - PRÉSENTATION	p. 05
1.1 - Description	p. 05
1.1.1 - Réglage à effectuer pour une application basse température.....	p. 05
1.1.2 - Récapitulatif des réglages de température maximum	p. 05
1.2 - Caractéristiques techniques.....	p. 06
1.3 - Options	p. 07
1.4 - Description du tableau de bord	p. 08
1.5 - Description de la chaudière.....	p. 09
2 - INSTALLATEUR	p. 10
2.1 - Schémas de principe hydraulique.....	p. 10
2.1.1 - Circuit chauffage direct.....	p. 10
2.1.2 - 1 Circuit chauffage direct + 1 Circuit ECS	p. 10
2.2 - Recommandations d'installation.....	p. 11
2.3 - Installation de la chaudière.....	p. 12
2.3.1 - Encombrements - Raccordements hydrauliques.....	p. 12
2.3.2 - Emplacement.....	p. 13
2.3.3 - Mise en place de la chaudière.....	p. 13
2.3.3.1 - Démontage de la façade avant	p. 13
2.3.3.2 - Pose murale	p. 13
2.4 - Raccordement de la chaudière.....	p. 13
2.4.1 - Raccordement hydraulique.....	p. 13
2.4.2 - Raccordement électrique.....	p. 14
2.4.2.1 - Intensité absorbée, nombre de section des conducteurs d'alimentation, calibrage des fusibles.....	p. 14
2.4.2.2 - Borniers de raccordement électrique	p. 16
2.4.2.3 - Raccordement des conducteurs.....	p. 16
2.4.2.4 - Schémas de principe du circuit de commande.....	p. 18
2.4.2.5 - Raccordement du circuit de commande.....	p. 20
2.4.2.6 - Raccordement délesteurs	p. 20
2.4.2.7 - Schémas de câblage.....	p. 22
2.4.2.8 - Abaissement de la puissance de la chaudière	p. 32

2.5 - Mise en service	p. 34
2.5.1 - Remplissage de l'installation	p. 34
2.5.2 - Paramétrage du régulateur.....	p. 35
2.5.2.1 - Liste des paramètres.....	p. 36
2.5.2.2 - Nombre d'étages de puissance.....	p. 37
2.5.2.3 - Appairage des étages.....	p. 37
2.5.2.4 - Réglage de la puissance maxi par programmation	p. 38
2.5.3 - Courbe de chauffe	p. 38
2.5.3.1 - Application plancher chauffant	p. 39
2.5.3.2 - Application radiateur.....	p. 39
2.5.3.3 - Courbe de chauffe de l'installation	p. 39
2.5.4 - Affectation de l'entrée horloge	p. 40
2.5.5 - Lecture des températures.....	p. 41
2.5.6 - Lecture et réglages des températures de consignes d'ambiance	p. 41
2.6 - Maintenance et dépannage	p. 42
2.6.1 - Consultation des compteurs	p. 42
2.6.2 - Maintenance	p. 43
2.6.3 - Dépannage	p. 43
2.6.4 - Défauts de fonctionnement.....	p. 44
2.6.5 - Sonde de température.....	p. 45
2.6.5.1 - Sonde chaudière (SC) et Sonde ECS (SECS).....	p. 45
2.6.5.2 - Sonde extérieure (SExt).....	p. 45
2.6.5.3 - Sonde ambiance (SA)	p. 45
2.7 - Liste des pièces détachées	p. 46
3 - UTILISATEUR	p. 47
3.1 - Régulation électronique 2 circuits	p. 47
3.1.1 - Fonctions générales	p. 47
3.1.2 - Description du tableau de bord.....	p. 48
3.1.3 - Fonctionnement de la régulation électronique 2 circuits	p. 49
3.1.3.1 - Mise en marche.....	p. 49
3.1.3.2 - Arrêt avec surveillance hors-gel	p. 49
3.1.3.3 - Fonctionnement manuel ou automatique	p. 49
3.1.3.4 - Fonctionnement manuel Eté ou Hiver	p. 50
3.1.3.5 - Comment régler son chauffage ?	p. 50
3.1.3.6 - Comment régler la température d'eau chaude sanitaire	p. 50
3.1.4 - Lecture des températures.....	p. 51

1 - PRESENTATION

1.1 - DESCRIPTION

La chaudière **Gialix** se présente sous un ensemble carrossé avec panneau avant démontable permettant l'accès à toutes les parties de l'appareil.

La cuve en fonte isolée est équipée de 3 résistances électriques blindées inox fixées par une bride démontable accessible par le dessous de la chaudière.

En partie frontale, elle comporte un tableau avec afficheurs et touches de commandes ; une platine électrique intégrant les organes de raccordement et de distribution de puissance.

Au-dessus du tableau électrique, elle regroupe tous les organes hydrauliques directement accessibles **par l'avant de la chaudière**.

1.1.1 - Réglages à effectuer pour une application basse température (circuit plancher chauffant seul)

La chaudière électrique est livrée pour un fonctionnement haute température 22 à 80 °C avec limitation haute de la température de départ à 100 °C (application radiateur ou plancher chauffant avec production d'eau chaude sanitaire).

Pour un fonctionnement basse température 21 à 50 °C avec limitation haute de la température de départ à 60°C:

➡ régler le paramètre  (TCMA) sur une valeur inférieure ou égale à 50°C (voir «Paramétrage du régulateur» -§ 2.5.2).

➡ Démontez la façade avant.

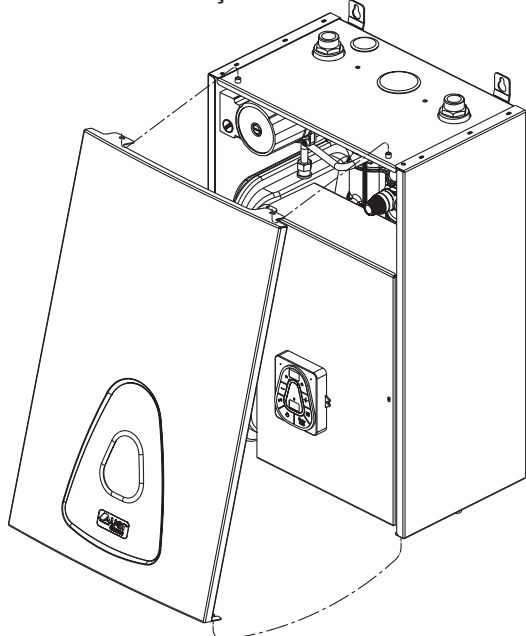

➡ Connecter l'aquastat de sécurité à 60 °C. Les 2 aquastats de sécurité sont situés au-dessus du tableau électrique (voir Fig. 1 ci-dessous).

Aquastats de sécurité à réarmement manuel

Câblage d'usine pour un fonctionnement haute température avec limitation haute à 100°C

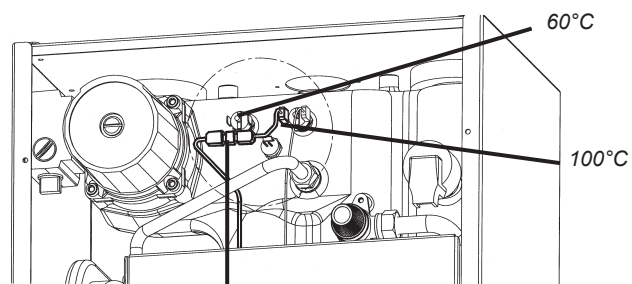

Languette double mâle

➡ Déconnecter la languette double mâle

➡ Connecter les deux fils à l'aquastat de sécurité à 60°C.

Câblage à réaliser pour un fonctionnement basse température avec limitation haute à 60°C.

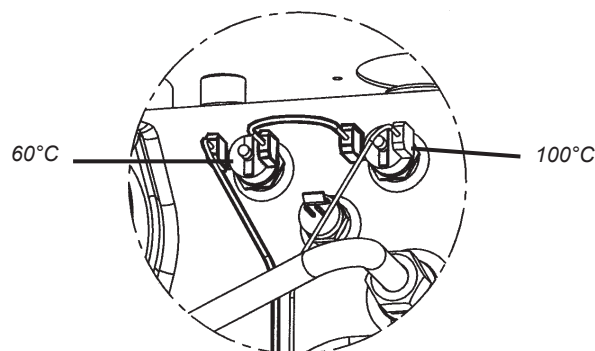

1.1.2 - Récapitulatif des réglages de température maximum

Application	Paramètre n°  Température chaudière maximum (TCMA)	Aquastat de sécurité AQS
Plancher chauffant (réglage usine)	20 - 50°C	60°C fixe
Radiateurs ou plancher chauffant avec production d'ECS (réglage usine)	22 - 80°C	100°C fixe

1.2 - CARACTÉRISTIQUES TECHNIQUES

Désignation	Gialix 12 kW - 230 V mono -		Gialix 12 kW - 400 V tri -		Gialix 18 kW - 230 V mono -		Gialix 18 kW - 400 V tri -		Gialix 24 kW - 400 V tri -	
	Puissance maximum P1 (câblage d'usine)	12 kW				18 kW				24 kW
Nbre d'étages de puissance	4				6				6	
Alimentation 230 V mono 50Hz *	OUI				OUI		NON			
Alimentation 400V tri 50Hz*	NON				NON		OUI			
Ajustement de la puissance * maximum P1 par couplage des thermoplongeurs	P4 = 6kW P3 = 8kW P2 = 10kW		- P3 = 6kW P2 = 9kW		P4 = 12kW P3 = 14kW P2 = 16kW		P4 = 9kW P3 = 12kW P2 = 15kW		P4 = 16kW P3 = 18,6kW P2 = 21,3kW	
Délestage à distance d'1 ou 2 étages de la puissance maximum	6 kW				6 kW ou 12 kW				8 kW ou 16 kW	
Capacité en eau	5 L									
Diamètre de raccordement	1" (26/34)									
Pression minimum	0,5 bar									
Pression nominale	2 bar									
Pression maximale	3,0 bar									
Température minimum	20 °C									
Température maximum de fonctionnement	80 °C (Réglage d'usine) adaptable à 50°C									
Débit d'eau minimum	350				500				675	
Débit d'eau nominal	700				1000				1350	
Débit d'eau maximum	2400 l/h									
Poids	42 Kg									
Dimensions	Largeur		405 mm							
	Hauteur		620 mm							
	Profondeur		280 mm							
Classe de protection	IP X1									
Consommation d'entretien à 70°C	3,40 kWh / 24 h									

* : Voir «Raccordement des conducteurs en fonction de la tension d'alimentation» (§ 2.4.2)

1.3 - OPTIONS

➔ **Sonde Extérieure** (pour Gialix MA). Livrée de série avec Gialix MA Confort + (**Réf. 710019**)

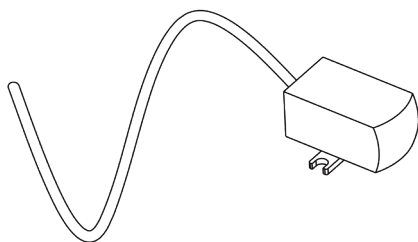

➔ **Sonde ECS** (pour les Gialix MA). Livrée de série avec les Gialix MA Confort + (**Réf. 710029**)

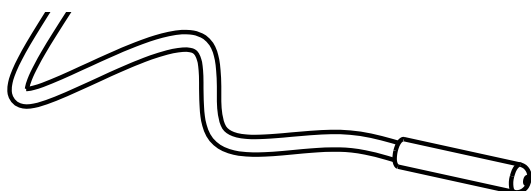

➔ **Thermostat d'ambiance (TA)**. Pour le contrôle de la température ambiante avec correction automatique de la température de consigne chaudière (voir «Paramétrage du régulateur» -§ 2.5.2) (**Réf. 710043**)

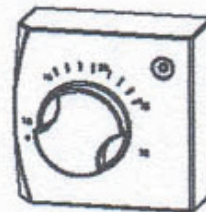

➔ **Thermostat d'ambiance (TH)** avec horloge de programmation hebdomadaire. Pour le contrôle de la température ambiante sans correction automatique de la température de consigne chaudière (voir «Paramétrage du régulateur» -§ 2.5.2) (**Réf. 710044**)

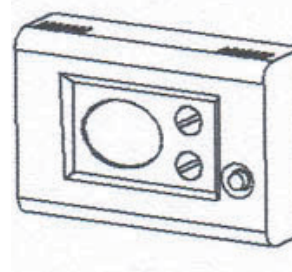

➔ **Sonde d'ambiance (SA)** pour le contrôle de la température ambiante au 1/2°C avec correction automatique de la température de consigne chaudière (voir «paramétrage du régulateur» § 2.5.2)

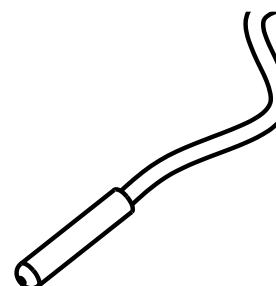

1.4 - DESCRIPTION DU TABLEAU DE BORD

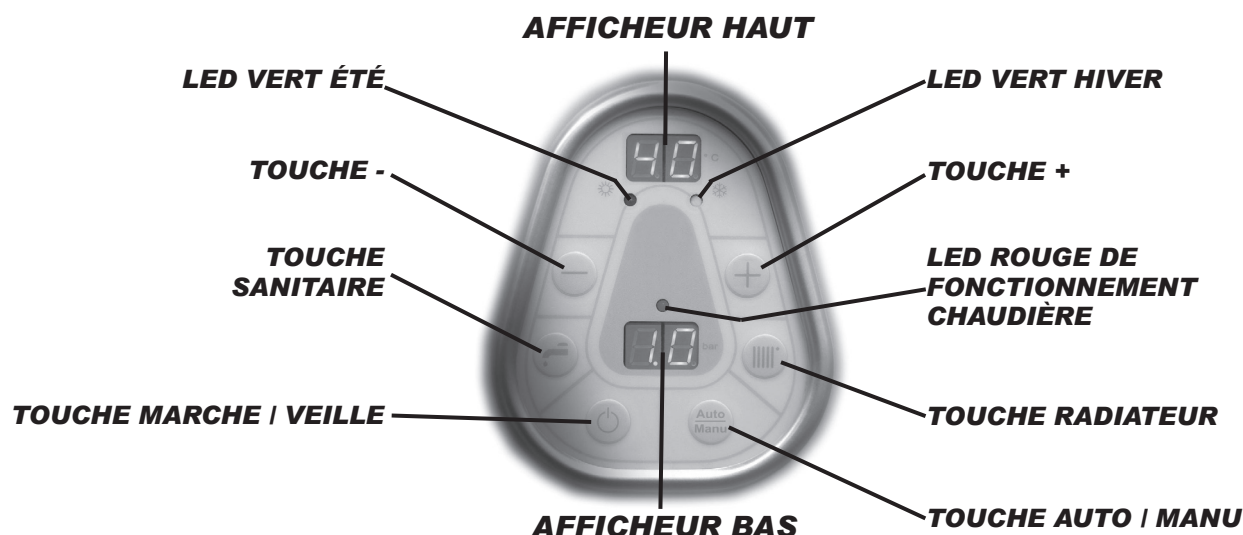

Touche ou Led	Nom	Fonction
°C	Afficheur haut	<ul style="list-style-type: none"> ➔ Fixe : Affiche la température chaudière en °C ➔ E Clignotant : Signale un défaut de raccordement capteur (pression ou température) ➔ Le ● en bas à droite du chiffre indique un fonctionnement en mode manuel (sans sonde extérieure)
°C	Afficheur haut	<ul style="list-style-type: none"> ➔ Signale la surveillance hors gel
bar	Afficheur bas	<ul style="list-style-type: none"> ➔ Affiche la pression en bar
bar	Afficheur bas	<ul style="list-style-type: none"> ➔ Clignotant : <ul style="list-style-type: none"> ⇨ Signale un manque de pression d'eau en-dessous de 0,3 bar (réenclenchement au-dessus de 0,5 bar) ⇨ Signale le code du capteur (pression ou température) faisant défaut.
	Led vert hiver	<ul style="list-style-type: none"> ➔ Fixe : Signale le fonctionnement hiver (chauffage + eau chaude sanitaire) ➔ Clignotant : Signale un basculement hiver en cours
	Led vert été	<ul style="list-style-type: none"> ➔ Fixe : Signale le fonctionnement été (eau chaude sanitaire seule) ➔ Clignotant : Signale un basculement été en cours
	Touche +	<ul style="list-style-type: none"> ➔ Augmente la valeur en cours de réglage ➔ Permet la lecture des températures des sondes et le réglage des consignes d'ambiance (confort, éco ou hors-gel) avec sonde d'ambiance uniquement
	Touche -	<ul style="list-style-type: none"> ➔ Diminue la valeur en cours de réglage (appui 0 sec.) ➔ Permet de revenir en fonctionnement normal lorsqu'on est en lecture des températures ➔ Annule la temporisation d'enclenchement ou de déclenchement de puissance en cours (appui 3 sec.)
	Led rouge fonctionnement chaudière	<ul style="list-style-type: none"> ➔ Signale le fonctionnement de la chaudière
	Touche radiateur	<ul style="list-style-type: none"> ➔ Permet l'accès au réglage de la température de consigne chauffage (appui 0 sec.) en mode manuel uniquement ➔ Permet le passage en mode hiver (appui 3 sec.) ➔ Forçage du circulateur en mode veille
	Touche sanitaire	<ul style="list-style-type: none"> ➔ Permet l'accès au réglage de la température d'eau chaude sanitaire (appui 0 sec.) (avec sonde ECS uniquement) ➔ Permet le passage en mode été (appui 3 sec.)
	Touche Auto / Manu	<ul style="list-style-type: none"> ➔ Choix du mode de fonctionnement manuel ou automatique ("automatique" possible avec sonde extérieure uniquement)
	Touche marche / arrêt	<ul style="list-style-type: none"> ➔ Mise en marche ou surveillance hors gel chauffage et sanitaire

1.5 - DESCRIPTION DE LA CHAUDIÈRE

Porte électrique fermée

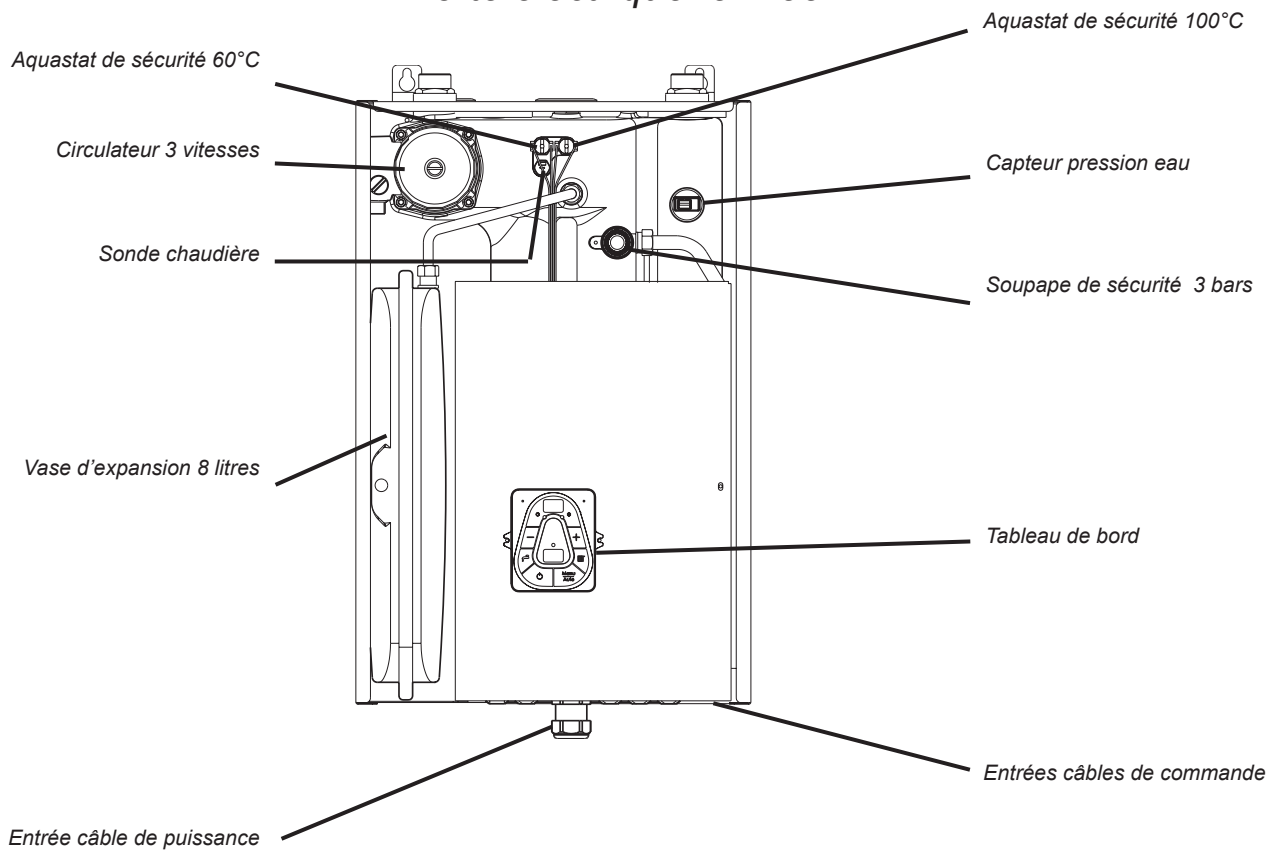

Porte électrique ouverte

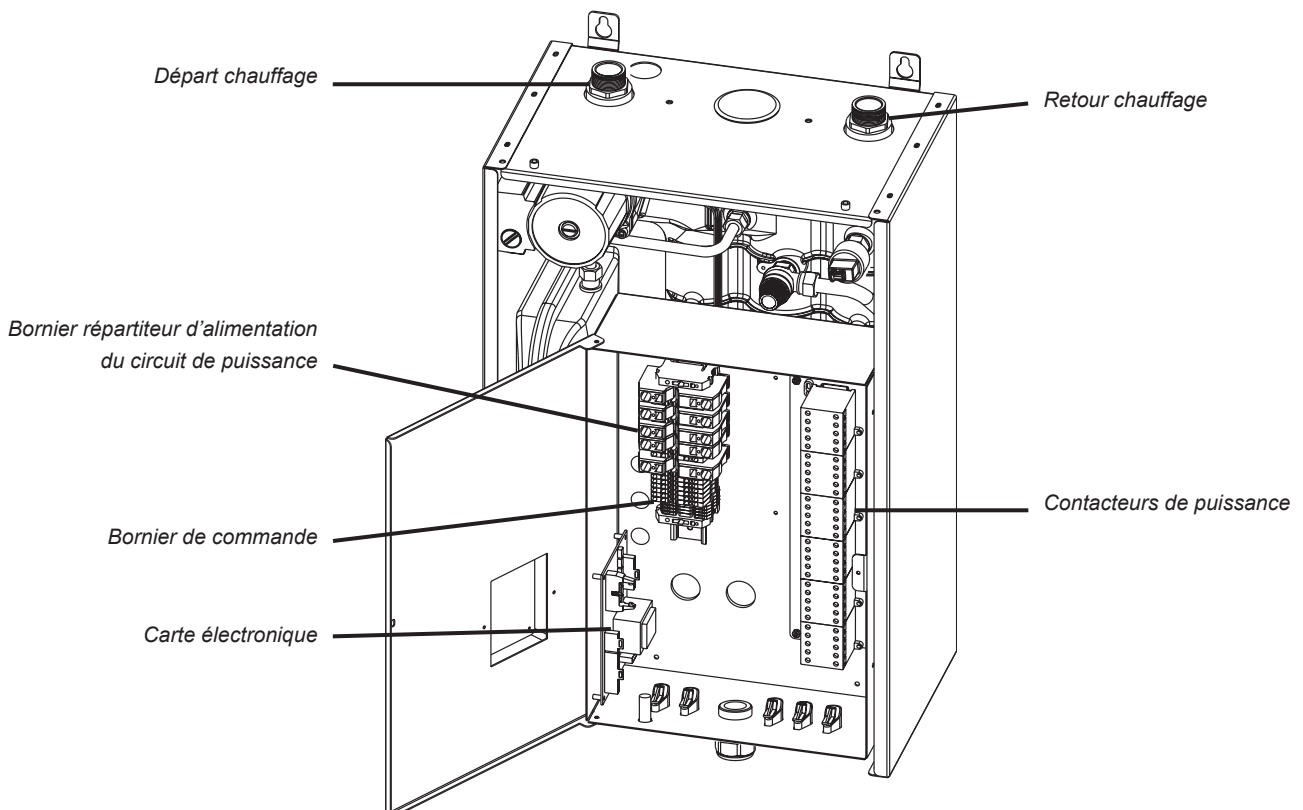

2 - INSTALLATEUR

2.1 - SCHÉMAS DE PRINCIPE HYDRAULIQUE

La chaudière électrique **Gialix** est conçue pour travailler en direct sur un circuit radiateur (Aquistat de sécurité à 100°C et Température Chaudière Maximum -TCMA en paramètre n° 02 à 80°C).

Pour l'adaptation à un circuit plancher basse température: voir «Réglage à effectuer pour une application basse température» §1.1.1 et «Paramétrage du régulateur» -§ 2.5.2)

2.1.1 - Circuit de chauffage direct (sans vanne de mélange)

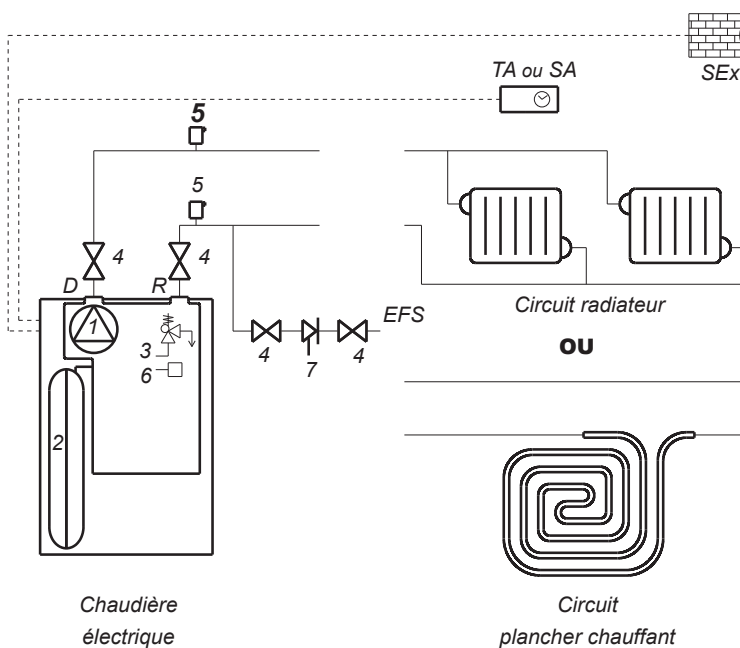

- 1 - Circulateur 3 vitesses
- 2 : Vase d'expansion 8 litres
- 3 : Soupape de sécurité 3 bars
- 4 : Vannes d'arrêt
- 5 : Purgeurs d'air automatiques
- 6 : Capteur de pression d'eau
- 7 : Disconnecteur de remplissage
- 8 : Circulateur de bouclage ECS
- D : Départ chauffage 1" femelle
- R : Retour chauffage 1" femelle
- Rm : Robinet manuel (pièce avec thermostat d'ambiance TA)
- Rt : Robinet thermostatique
- TA : Thermostat d'ambiance avec ou sans horloge ou sonde d'ambiance SA
- SExt ⁽¹⁾ : Sonde extérieure
- EFS : Eau Froide Sanitaire
- AqECS : Aquistat Eau chaude sanitaire
- ou
- SECS ⁽¹⁾ : Sonde Eau chaude sanitaire
- V3V : Vanne 3 voies directionnelle à ressort de rappel
- ECS : Eau Chaude Sanitaire
- LTP : Limiteur de température plancher à 65°C et à réarmement manuel (obligatoire)

⁽¹⁾ : En option pour les Gialix MA
De série pour les Gialix MA Confort +
Voir paramétrage § 2.5.2

2.1.2 - 1 Circuit de chauffage direct (sans vanne de mélange) 1 Circuit Eau chaude sanitaire

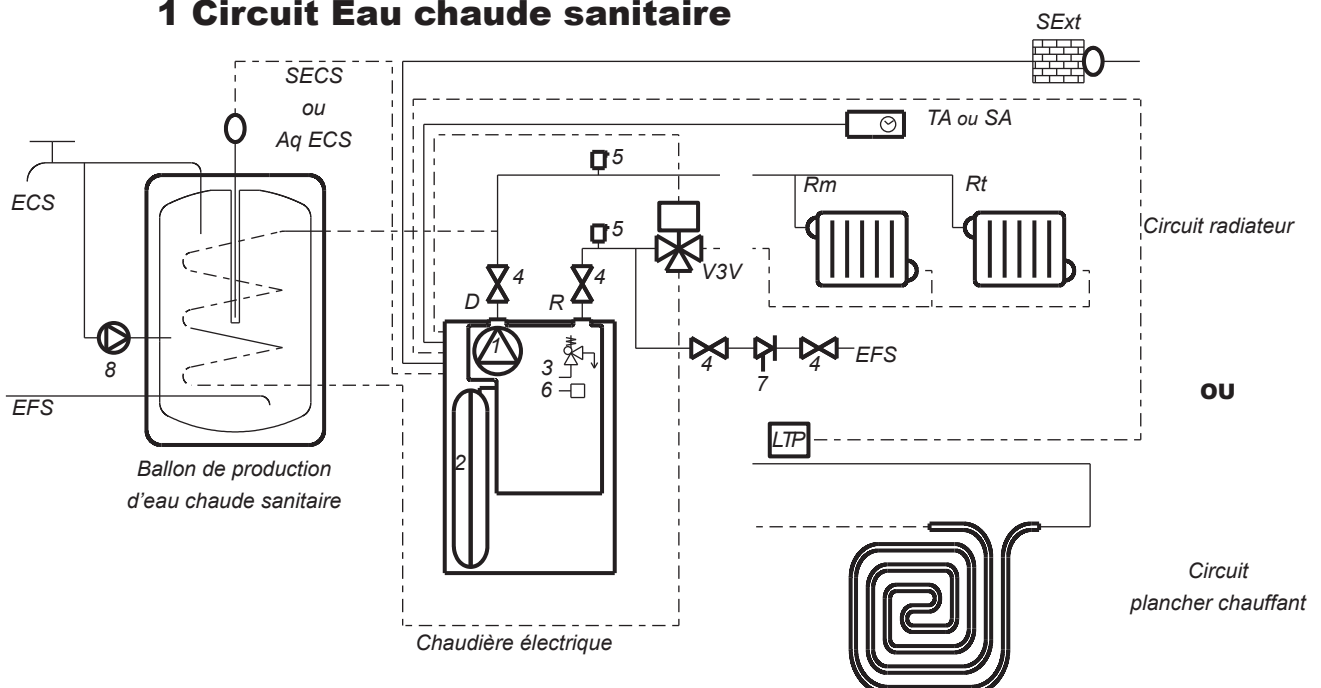

2.2 - Recommandations d'installation

Disconnecteur NF

La présence sur l'installation d'une fonction de disconnexion de type CB, est requise par les articles 16.7 et 16.8 du Règlement Sanitaire Départemental Type. Ce disconnecteur doit être à zones de pressions différentes non contrôlables, répondant aux exigences fonctionnelles de la norme NF P 43-011. Il est destiné à éviter les retours d'eau de chauffage vers le réseau d'eau potable. Le raccordement à l'égout du disconnecteur est obligatoire.

Sections, tracés, dégazage des canalisations de chauffage

Un débit suffisant devra être assuré pour que l'écart de température entre le départ et le retour ne soit pas supérieur à 20°C. Dans le cas d'une installation comportant des robinets thermostatiques, ce contrôle doit s'effectuer tous robinets ouverts.

La puissance réellement nécessaire déterminera le débit d'eau de chauffage et, par là même, le calcul du réseau de distribution.

Adapter la vitesse de la pompe aux caractéristiques du circuit hydraulique en utilisant les courbes débit/pression fournies.

Toutes dispositions devront être prises pour qu'un dégazage permanent de l'installation puisse s'effectuer en plaçant des purgeurs automatiques à chaque point haut d'installation et des purgeurs manuels sur chaque radiateur.

Pot à boues

Prévoir un pot de décantation en point bas sur le retour du circuit de chauffage, d'un volume suffisant. Ce pot sera muni d'une vidange afin de recueillir les oxydes, particules et calamines qui se détacheraient des parois internes du circuit de chauffage pendant le fonctionnement de la chaudière.

Vase d'expansion et soupape de sécurité tarée à 3 bars

La chaudière **Gialix** est équipée d'un vase d'expansion 8 litres (prégonflé à 1,5 bar) et d'une soupape de sécurité tarée à 3 bars. En fonction de la hauteur statique de l'installation, il y a lieu d'ajuster la pression de pré-gonflage du vase d'expansion et de vérifier que la capacité de 8 litres correspond au volume de l'installation.

Hauteur statique de l'installation	2,5	5	7,5	10	12,5	15
Pression de pré-gonflage (bar) ⁽¹⁾	0,25	0,5	0,75	1	1,25	1,5
Volume d'eau de l'installation maximum couvert par le vase d'expansion 8 litres ⁽²⁾	152	138	125	111	97	83
Facteur d'expansion ⁽³⁾	0,05	0,058	0,064	0,072	0,083	0,096

⁽¹⁾ : Dégonfler et contrôler la pression du vase si nécessaire.

⁽²⁾ : Compter 11 litres par kW de puissance chauffage installée en radiateurs acier
13 litres par kW de puissance chauffage installée en radiateur fonte
17 litres par kW de puissance chauffage installée en plancher chauffant

⁽³⁾ : Pour des installations ayant un volume d'eau plus important, multiplier ce volume par le facteur d'expansion correspondant à la pression de pré-gonflage pour obtenir la capacité minimum du vase d'expansion requise. Ajouter un vase d'expansion supplémentaire, au vase 8 litres inclus dans la chaudière, si nécessaire.

Evacuations de la soupape

Les raccords et conduits doivent être en matériaux résistant à la corrosion.

Préparation du circuit hydraulique (rincage)

Avant la mise en place de la chaudière, il est nécessaire d'effectuer un rincage de l'installation avec un produit adapté. Ceci permet d'éliminer toutes traces de soudage, flux de brasage, pâte à joint, graisses, boues, particules métalliques etc... dans les radiateurs, les planchers chauffants etc... On évite ainsi d'en ramener dans le corps de chauffe de la chaudière.

Eau de remplissage

Les matériaux utilisés pour la réalisation d'un circuit de chauffage sont de natures différentes. Il peut se produire des phénomènes de corrosion par couplage galvanique aussi bien dans les installations neuves qu'anciennes. Le remplissage doit s'effectuer avec de l'eau de chauffage de qualité élevée :

8,5	≤	PH (acidité)	≤	9,5
		Teneur en chlorures	≤	60mg / litre
		Conductivité	<	1000 mS / cm
5	≤	TH (dureté totale) en ° Français	≤	15

Prévoir après le rincage de l'installation, d'ajouter à l'eau de remplissage un inhibiteur de corrosion, conforme à la réglementation sanitaire, dans les proportions et les modalités indiquées par son fabricant.

Tout apport d'eau trop fréquent ou non contrôlé (système de remplissage automatique) est interdit (risque de corrosion ou d'antaratrage).

En cas de problème, faire intervenir un professionnel qualifié.

► **Protection antigel**

Une protection antigel est nécessaire dans le cas d'une mise hors tension de la chaudière pendant la période d'hiver (ex : résidence secondaire, etc...)



Si la chaudière est raccordée électriquement, le circuit de chauffage en circulation est protégé du risque de gel. Il est cependant **impératif** de vidanger le circuit sanitaire

Si la chaudière n'est pas alimentée électriquement (coupure électrique, par exemple) et qu'il y a risque de gel, il est **impératif** de vidanger totalement l'appareil (chauffage et sanitaire).

► **Plancher Chauffant**

Placer obligatoirement un aquastat de sécurité (LTP) à 65°C à réarmement manuel sur le départ plancher chauffant. Cet aquastat devant couper l'alimentation générale électrique de la chaudière.

► **Robinets thermostatiques**

Ces robinets devront équiper en priorité les locaux bénéficiant de forts apports gratuits.



Dans le cas d'un montage «tous robinets thermostatiques», prévoir **impérativement** l'utilisation d'une fonction de bipassage (ex : vanne différentielle)

Dans le cas d'une installation comportant des robinets thermostatiques et un thermostat ou une sonde d'ambiance, le local où est situé le thermostat ou la sonde d'ambiance devra **obligatoirement** avoir le (ou les) radiateur(s) équipé(s) de robinet(s) manuel(s).

Il est **impératif** de se reporter aux instructions d'installation et de montage du thermostat ou de la sonde d'ambiance pour sa mise en place afin qu'il vous apporte toute satisfaction.

Légendes

- 1 - Circulateur 3 vitesses
- 2 - Vase d'expansion 8 litres
- 3 - Soupape de sécurité 3 bars
- 4 - Pressostat manque d'eau
- 6 - Aquastat de sécurité 60°C
- 7 - Aquastat de sécurité 100°C
- 8 - Sonde chaudière
- 9 - Tableau de commande
- 11 - Fusible
- D - Départ chauffage 1" femelle (26/34)
- R - Retour chauffage 1" femelle (26/34)

2.3 - Installation de la chaudière

**2.3.1 - Encombres
- Raccordements
hydrauliques**

Vue de face

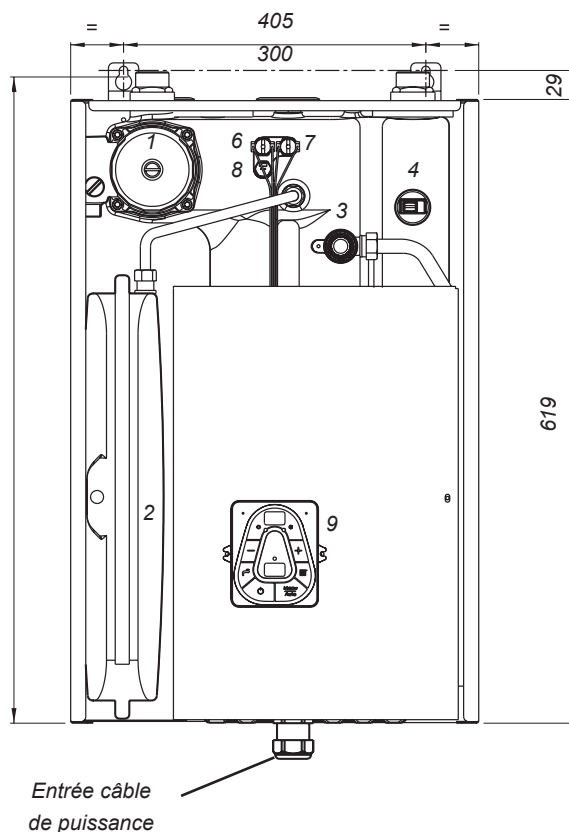

Vue de dessus

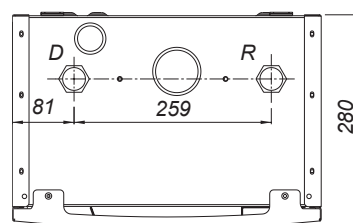

Vue de dessous

(Trappe d'accès aux thermoplongeurs enlevée)

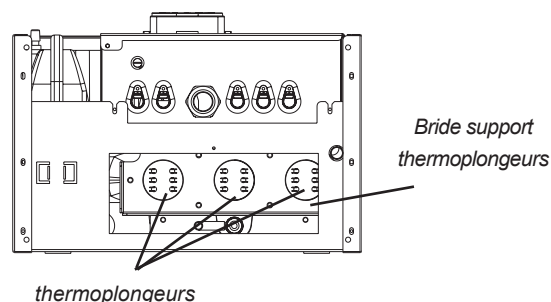

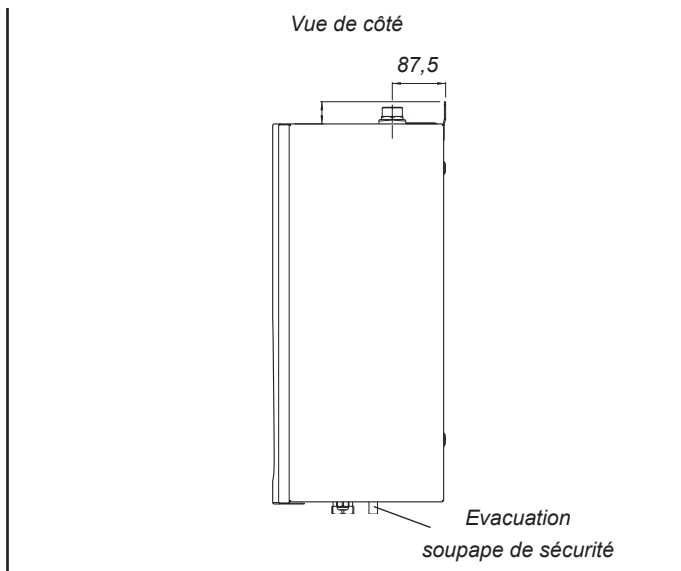

2.3.3.2 - Pose murale

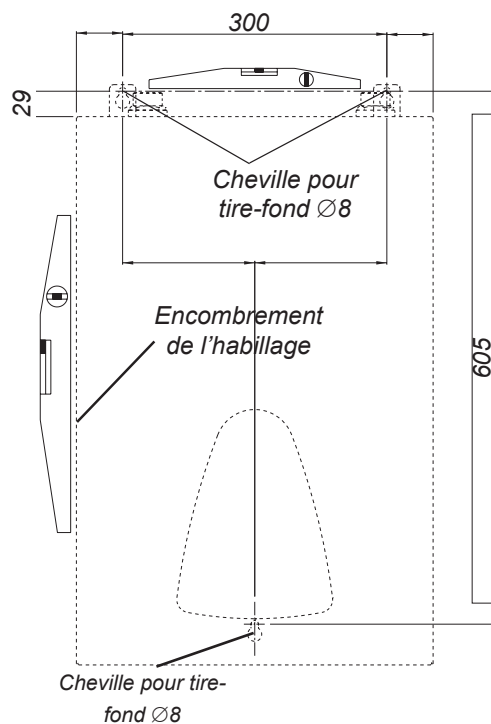

2.3.2 - Emplacement

La chaudière **Gialix** murale doit être fixée verticalement au mur sur un support résistant au moyen de deux tire-fond Ø8.

La chaudière doit être située au minimum à 300 mm au-dessus de tout obstacle pour permettre le démontage éventuel des thermoplongeurs par le dessous de l'appareil. Elle doit être située à au moins 100mm du plafond pour permettre le raccordement hydraulique.

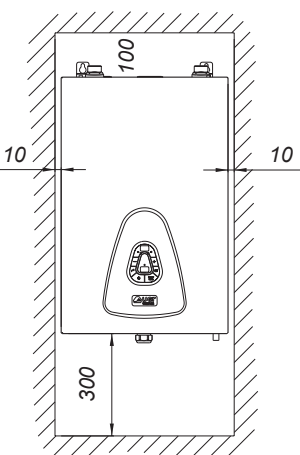

Encastrement :

La chaudière doit être distante d'au moins 10 mm des parois latérales.

2.3.3 - Mise en place de la chaudière

2.3.3.1 - Démontage de la façade avant

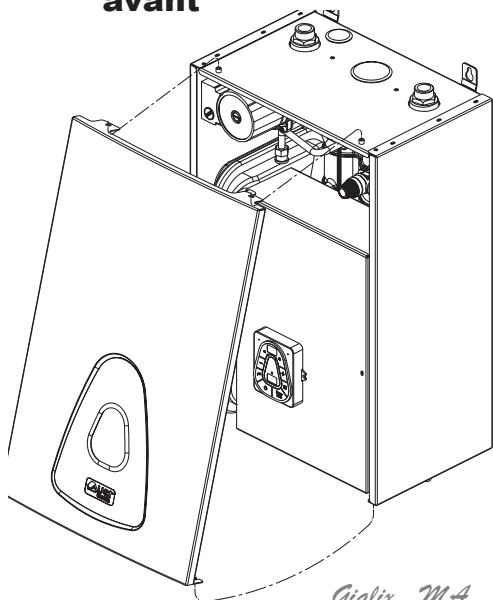

2.4 - Raccordement de la chaudière

2.4.1 - Raccordement hydraulique

Le départ (D) et retour (R) chauffage se raccordent en partie supérieure de la cuve :

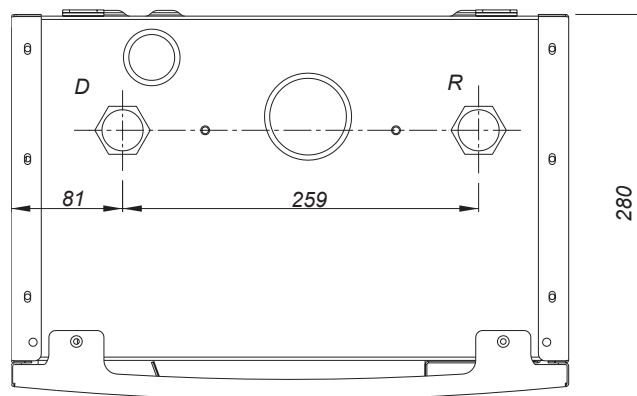

Ne pas supprimer les pièces laiton en place sur les départ et retour chauffage

Circulateur

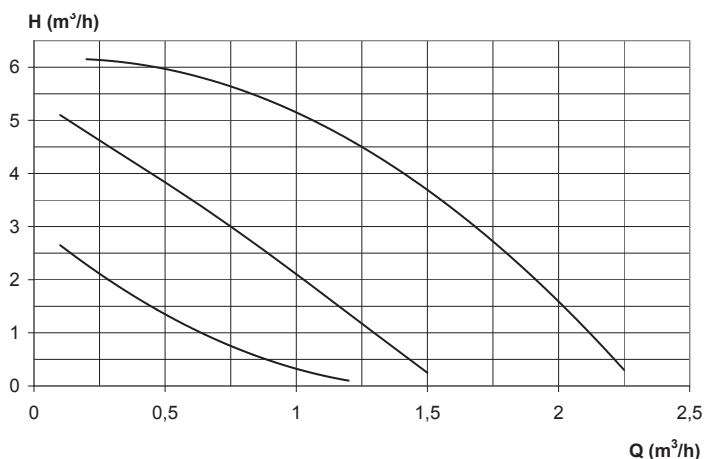

Circulateur 3 vitesses (I, II et III) permettant de l'adapter aux caractéristiques de l'installation.

Caractéristiques électriques

Vitesse	Puissance absorbée (W)	Intensité nominale (A)
III	90	0,40
II	67	0,30
I	47	0,20

2.4.2 - Raccordement électrique



Pendant le transport, les connexions électriques peuvent subir un desserrage accidentel.

Pour supprimer tout risque d'échauffement anormal, il faut contrôler la mise en place des connexions à cosses faston et le serrage des connexions à vis.

Les chaudières électriques **Gialix** sont livrées entièrement précâblées d'usine. Il faut toutefois raccorder aux bornes prévues à cet effet :

- l'alimentation générale du circuit de puissance,
- les différents circuits de commande.

La chaudière électrique Gialix doit être protégée à l'amont par un combiné omnipolaire (distance minimale de séparation des contacts = 3 mm : EN 60 335-1) avec fusibles ou par un disjoncteur magnéto-thermique calibré selon la puissance de la chaudière.

2.4.2.1 - Intensité absorbée, nombre de section des conducteurs d'alimentation, calibrage des fusibles

2.4.2.1.1 - Intensité absorbée

Gialix murale	Puissance Maximum P1	Intensité absorbée par phase	
		230 V mono	400 V tri
Gialix 12 kW - 230 V mono -	12 kW	52 A	-
Gialix 12 kW - 400 V tri -	12 kW	-	18 A
Gialix 18 kW - 230 V mono -	18 kW	78 A	-
Gialix 18 kW - 400 V tri -	18 kW	-	27 A
Gialix 24 kW - 400 V tri -	24 kW	-	36 A

2.4.2.1.2 - Nombre et section des conducteurs d'alimentation



Respecter impérativement les règles de l'UTE (Norme C15-100)

La ligne électrique d'alimentation générale du circuit de puissance doit être réalisée en conformité avec les règles de l'UTE (norme C15-100).

La norme C15-100 fixe la section des câbles à utiliser en fonction des courants admissibles.

La norme C15-100 fixe la section des câbles à utiliser en fonction des éléments suivants :

- Nature du conducteur :
 - nature de l'isolant, nombre d'âmes,

etc...

- Mode de pose
 - influence des groupements de conducteurs et câbles,
 - température ambiante,
 - pose jointive ou non jointive,
 - longueur de câbles,
 - etc...

Exemple de détermination selon la norme C15-100 :

Nature du câble : U1000 R02V

Pose non jointive sur chemin de câble aéré

Température ambiante : 20°C

Longueur ≤ 15M

INSTALLATEUR

Gialix murale	Puissance Maximum P1	Section MINIMALE d'alimentation par phase en mm² et nombre de conducteur pour cet exemple			
		230 V mono		400 V Tri	
Gialix 12 kW - 230 V mono -	12 kW	Ph = Phase = 16 ² N = Neutre = 16 ²	2 x 16 ² + T *	-----	
Gialix 12 kW - 400 V tri -	12 kW	-----	-----	L1 = Phase = 4 ² L2 = Phase = 4 ² L3 = Phase = 4 ² N = Neutre = 4 ²	4 x 4 ² + T *
Gialix 18 kW - 230 V mono -	18 kW	Ph = Phase = 25 ² N = Neutre = 25 ²	2 x 25 ² + T *	-----	
Gialix 18 kW - 400 V tri -	18 kW	-----	-----	L1 = Phase = 6 ² L2 = Phase = 6 ² L3 = Phase = 6 ² N = Neutre = 6 ²	4 x 6 ² + T *
Gialix 24 kW - 400 V tri -	24 kW	-----	-----	L1 = Phase = 10 ² L2 = Phase = 10 ² L3 = Phase = 10 ² N = Neutre = 10 ²	4 x 10 ² + T *

Gialix murale	Puissance Maximum P1	Section MINIMALE d'alimentation par phase en mm² et nombre de conducteur pour cet exemple			
		230 V mono		400 V Tri	
Gialix 12 kW - 230 V mono -	12 kW	Ph = Phase = 16 ² N = Neutre = 16 ²	2 x 16 ² + T *	-----	
Gialix 12 kW - 400 V tri -	12 kW	-----	-----	L1 = Phase = 4 ² L2 = Phase = 4 ² L3 = Phase = 4 ² N = Neutre = 4 ²	4 x 4 ² + T *
Gialix 18 kW - 230 V mono -	18 kW	Ph = Phase = 25 ² N = Neutre = 25 ²	2 x 25 ² + T *	-----	
Gialix 18 kW - 400 V tri -	18 kW	-----	-----	L1 = Phase = 6 ² L2 = Phase = 6 ² L3 = Phase = 6 ² N = Neutre = 6 ²	4 x 6 ² + T *
Gialix 24 kW - 400 V tri -	24 kW	-----	-----	L1 = Phase = 10 ² L2 = Phase = 10 ² L3 = Phase = 10 ² N = Neutre = 10 ²	4 x 10 ² + T *

En aucun cas le constructeur ne peut être tenu pour responsable des conséquences dues à un mauvais choix de la section des câbles d'alimentation et des dispositions retenues comme mode de pose.

2.4.2.1.3 - Calibrage des fusibles

Gialix murale	Puissance Maximum P1	Calibre des fusibles du sectionneur général	
		230 V mono	400 V tri
Gialix 12 Kw - 230 V mono -	12 kW	63 A	----
Gialix 12 Kw - 400 V tri -	12 kW	----	25 A
Gialix 18 kW - 230 V mono -	18 kW	100 A	----
Gialix 18 kW - 400 V tri -	18 kW	----	32 A
Gialix 24 kW - 400 V tri -	24 kW	----	50 A

2.4.2.2 - Borniers de raccordement électrique

Mise en place du presse étoupe (fourni avec la chaudière) pour entrée du câble d'alimentation de puissance en partie basse.

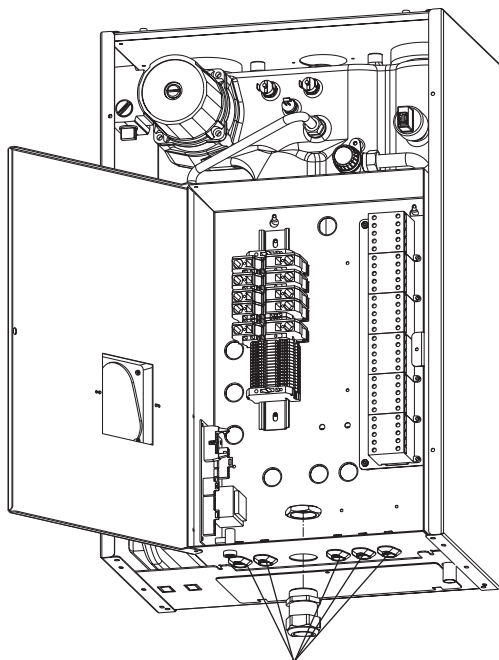

5 entrées par presse-étoupe pour câbles de commande (thermostat d'ambiance, sondes extérieure ou sanitaire et délestage)

OU

Mise en place du presse étoupe (fourni avec la chaudière) pour entrée du câble d'alimentation de puissance en partie haute.

Oter le bouchon plastique en place et le repositionner en partie basse.

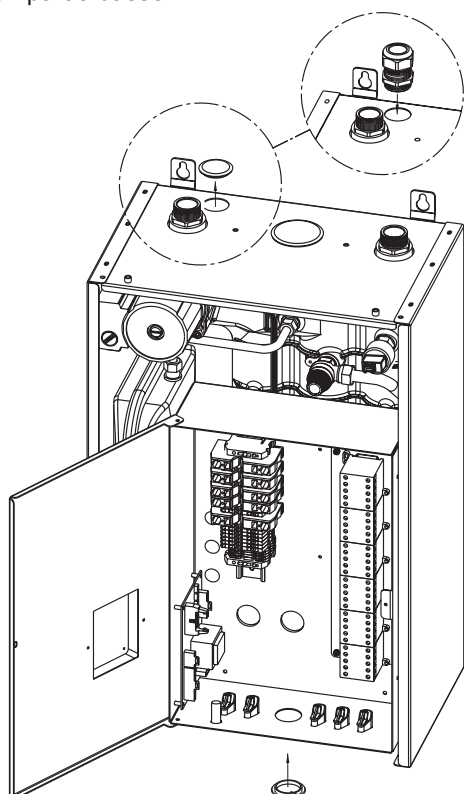

Bouchon plastique à repositionner

Les bornes de raccordement sont des bornes à ressort «CAGE CLAMP», pour la manipulation utiliser :

- Pour les bornes de commande en 2,5² un tournevis à lame 3,5 x 0,5mm
- Pour les bornes de puissance principales en 10² ou 16², un tournevis à lame 5,5 x 0,8mm
- Pour les bornes de puissance intermédiaires en 4², un tournevis à lame 3,5 x 0,5 mm.

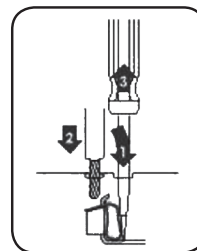

- 1 : Introduction du tournevis dans la fenêtre située juste au-dessus ou au-dessous du numéro de repérage.
- 2 : Introduction du fil dans la «CAGE CLAMP» ainsi ouverte.
- 3 : Retrait du tournevis

REMARQUE : La longueur de dénudage des fils d'alimentation doit être comprise :

- entre 10 et 12 mm pour les bornes de commande en 2,5²
- entre 17 et 20 mm pour les bornes de puissance principales

2.4.2.3 - Raccordement des conducteurs en fonction de la tension d'alimentation

2.4.2.3.1 - Gialix 12 kW -230V mono-

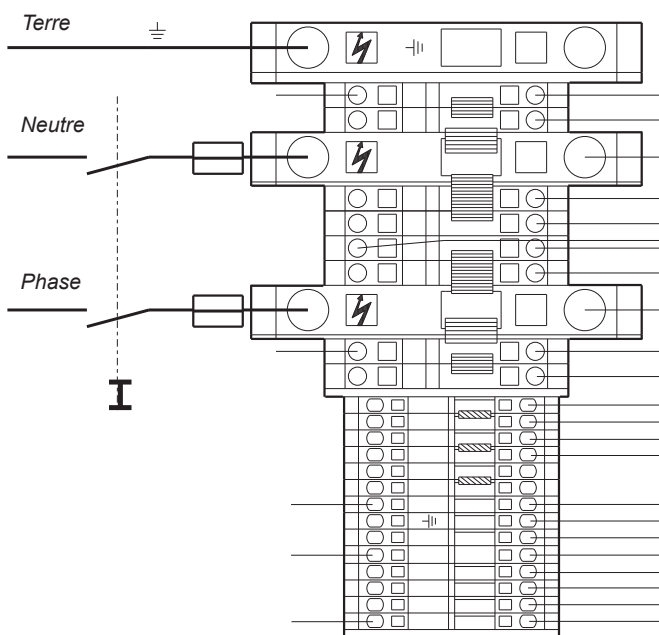



Voir § 2.4.2 pour définir la section de raccordement et le calibrage de l'interrupteur I avec fusibles ou du disjoncteur magnéto-thermique.

2.4.2.3.2 - Gialix 12 kW -400V tri-

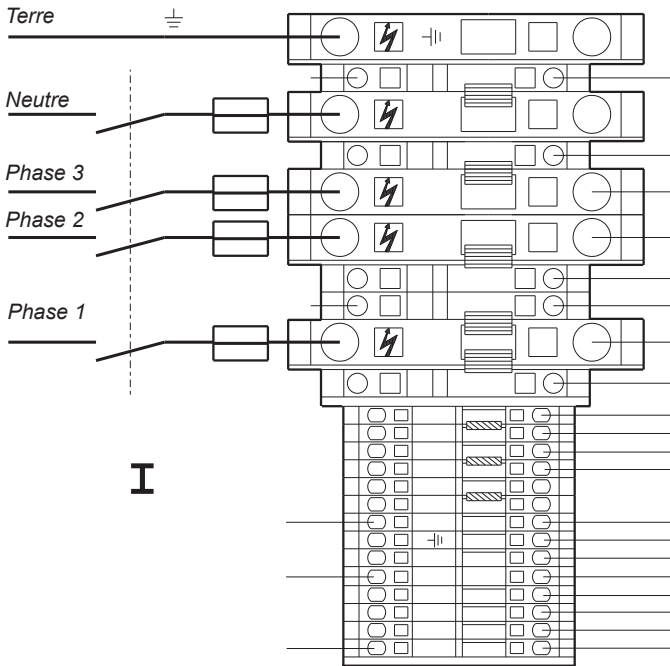

2.4.2.3.4 - Gialix 18 kW -400V tri-

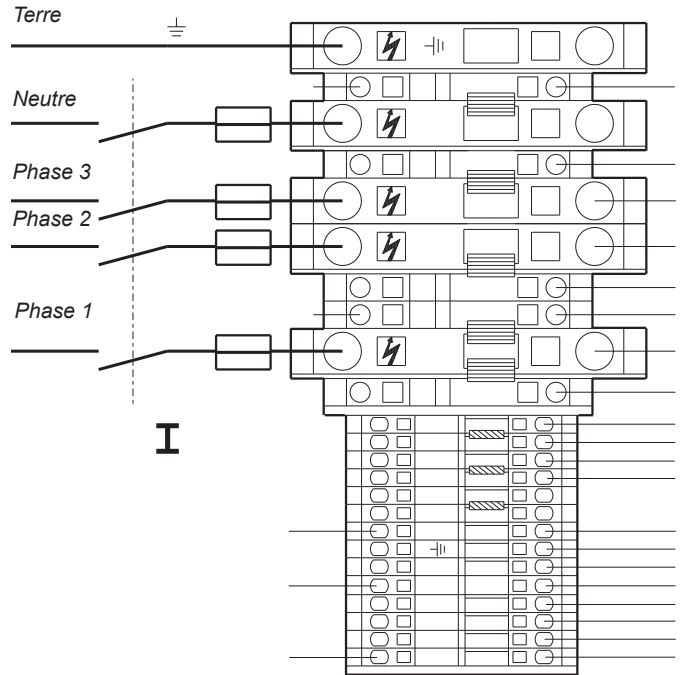

voir § 2.4.2 pour définir la section de raccordement et le calibrage de l'interrupteur **I** avec fusibles ou du disjoncteur magnéto-thermique.

voir § 2.4.2 pour définir la section de raccordement et le calibrage de l'interrupteur **I** avec fusibles ou du disjoncteur magnéto-thermique.

2.4.2.3.3 - Gialix 18 kW -230V mono-

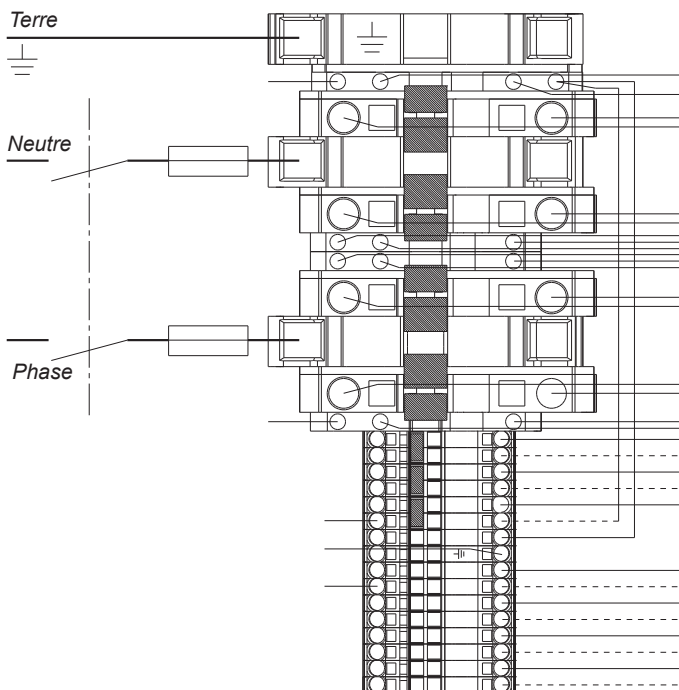

2.4.2.3.5 - Gialix 24 kW -400V tri-

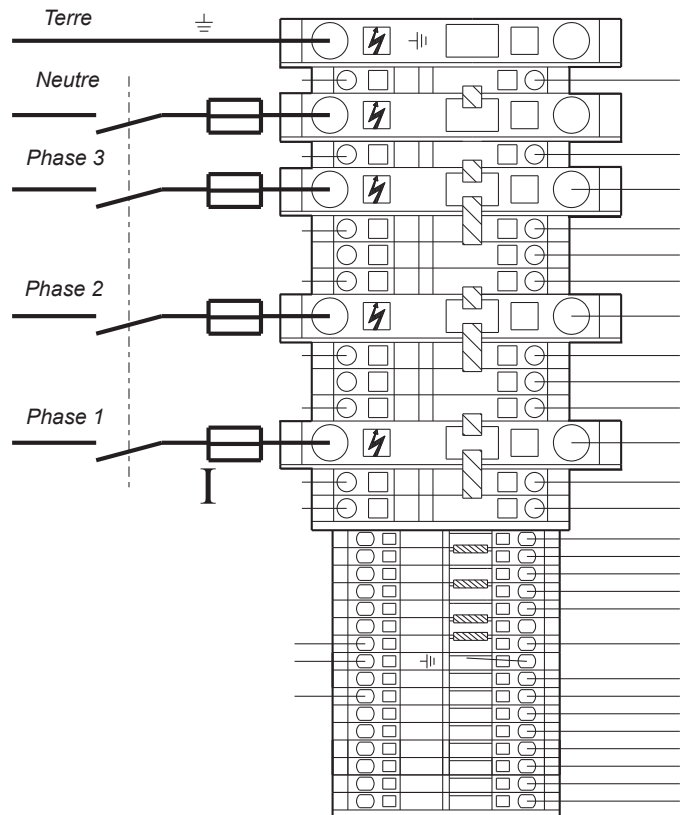

voir § 2.4.2 pour définir la section de raccordement et le calibrage de l'interrupteur **I** avec fusibles ou du disjoncteur magnéto-thermique.

2.4.2.4 - Schémas de principe du circuit de commande

2.4.2.4.1 - Gialix 12 kW

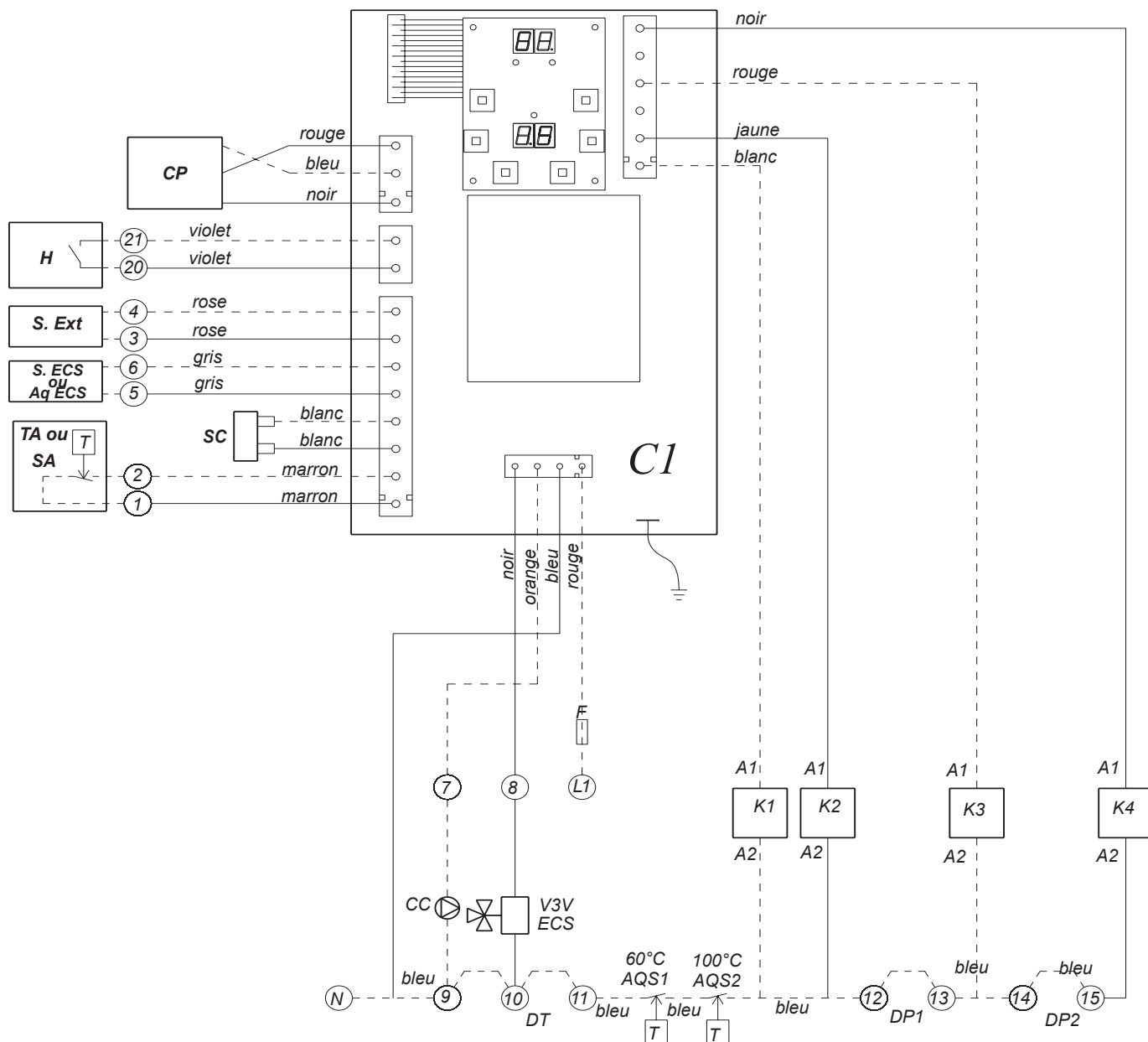

L1	: Phase	AQS2	: Aquastat de sécurité 100°C à réarmement manuel
N	: Neutre	K1 à K4	: Contacteur de puissance 20A
F	: Fusible 4A taille 5 x 20	DT	: Délestage total (supprimer le cavalier)
C1	: Carte électronique avec afficheur	DP1 et DP2	: Délestages partiels (supprimer le cavalier)
CC	: Circulateur 3 vitesses	H	: Horloge
TA ou SA	: Thermostat ou sonde d'ambiance		
AqECS	: Aquastat ou sonde ECS		
SECS ⁽¹⁾ ou	: Aquastat ou sonde ECS		
SExt ⁽¹⁾	: Sonde Extérieure		
SC	: Sonde Chaudière		
V3V ECS	: Vanne 3 voies directionnelle Eau Chaude Sanitaire (à ressort de rappel)		
AQS1	: Aquastat de sécurité 60°C à réarmement manuel		

⁽¹⁾ : En option pour les Gialix MA
De série pour les Gialix MA Confort +
Voir paramétrage § 2.5.2

2.4.2.4.2 - Gialix 18 kW et 24 Kw

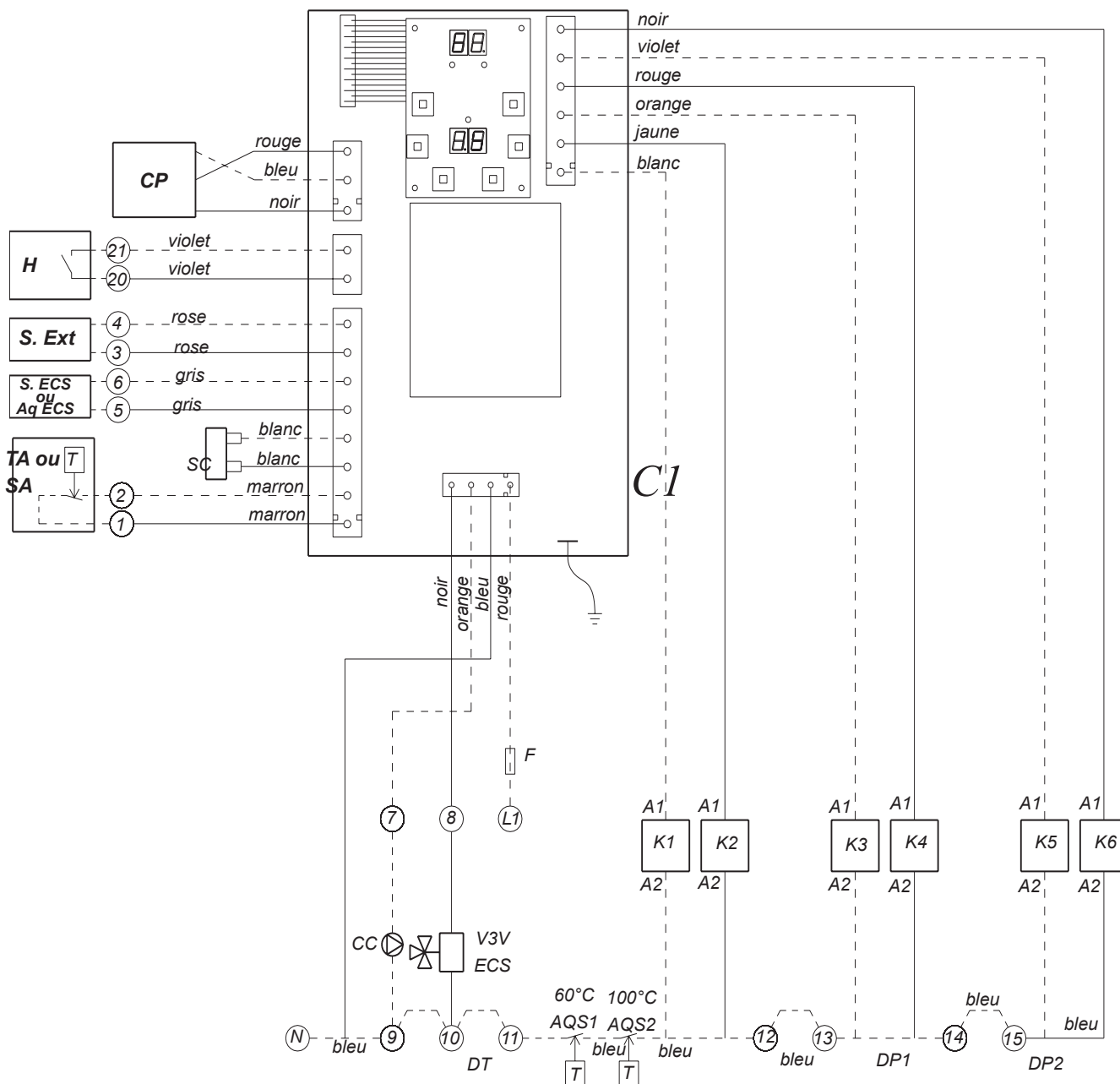

- | | | | |
|---------------------------------|--|------------|--|
| L1 | : Phase | AQS2 | : Aquastat de sécurité 100°C à réarmement manuel |
| N | : Neutre | K1 à K6 | : Contacteur de puissance 20A |
| F | : Fusible 4A taille 5 x 20 | DT | : Délestage total (supprimer le cavalier) |
| C1 | : Carte électronique avec afficheur | DP1 et DP2 | : Délestages partiels (supprimer le cavalier) |
| CC | : Circulateur 3 vitesses | H | : Horloge |
| TA ou SA | : Thermostat ou sonde d'ambiance | | |
| AqECS
SECS ⁽¹⁾ ou | : Aquastat ou sonde ECS | | |
| SExt ⁽¹⁾ | : Sonde Extérieure | | |
| SC | : Sonde Chaudière | | |
| V3V ECS | : Vanne 3 voies directionnelle Eau Chaude Sanitaire
(à ressort de rappel) | | |
| AQS1 | : Aquastat de sécurité 60°C à réarmement manuel | | |

⁽¹⁾ : En option pour les Gialix MA
De série pour les Gialix MA Confort +
Voir paramétrage § 2.5.2

2.4.2.5 - Raccordement du circuit de commande

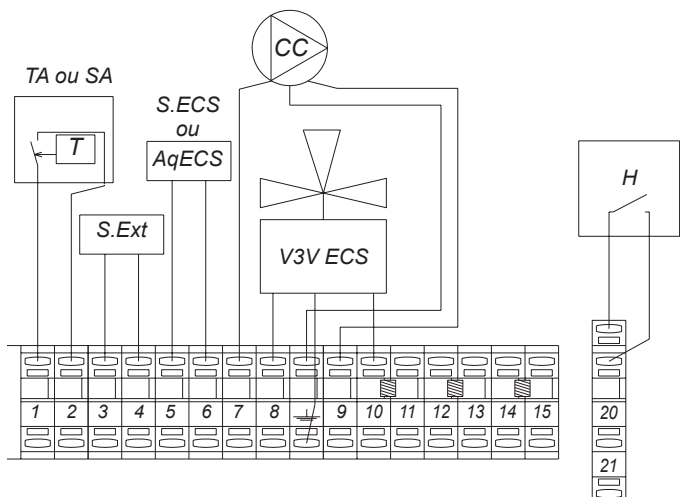

- 1 - 2 : Thermostat ou sonde d'ambiance (TA ou SA)
- 3 - 4 : Sonde extérieure
- 5 - 6 : Sonde Eau Chaude Sanitaire ou Aquastat ECS
- 8 - 10 : Alimentation 230V de la vanne 3 voies directionnelle Eau Chaude Sanitaire à ressort de rappel (moteur alimenté en cas de demande ECS)
- 10 - 11 : Délestage total DT (supprimer le cavalier) et / ou limiteur de température plancher à 65°C et à réarmement manuel (obligatoire) voir § 1.1 et § 4.2.
- 12 - 13 : Délestage partiel DP1 (supprimer le cavalier jaune)
- 14 - 15 : Délestage partiel DP2 (supprimer le cavalier jaune)
- 20 - 21 : Horloge



- Pour éviter les perturbations de lectures de sonde par le régulateur, câbler indépendamment des câbles du réseau électrique (goulotte, chemin de câble) et éviter les boîtes de dérivation.
- Les conducteurs doivent être en cuivre électrolytique (pas d'oxydation des brins dénudés aux connexions).
- L'emploi de fil téléphonique est interdit (multibrins de section trop faible donc cassants aux connexions).
- La section des câbles de raccordement doit être comprise entre 0,5 et 2,51 mm².

2.4.2.6 - Raccordement délesteurs

2.4.2.6.1 - Gialix 12 kW et 18 kW -230 V mono-

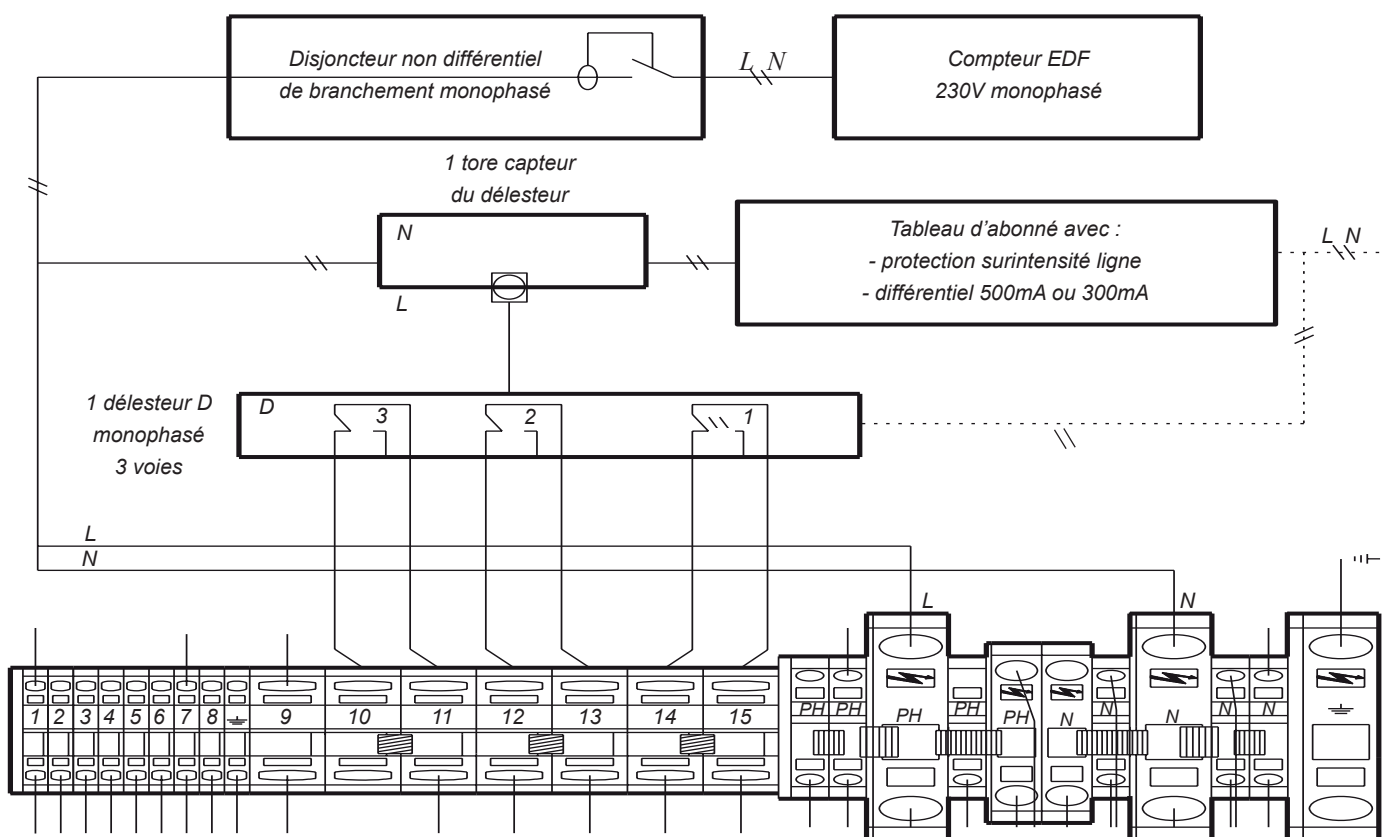

2.4.2.6.2 - Gialix 12 kW -400V tri-

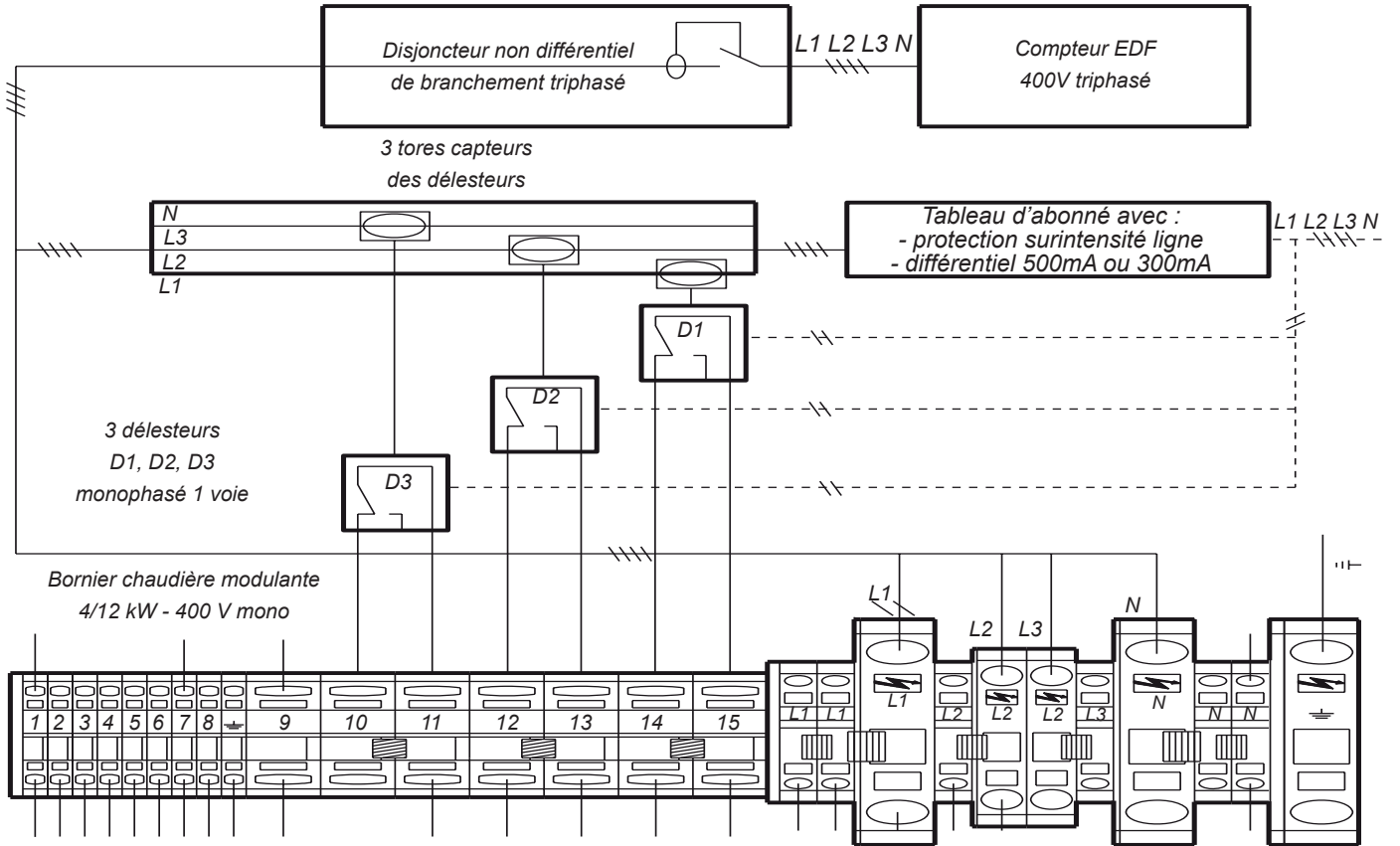

2.4.2.6.3 - Gialix 18kW et 24 kW - 400V tri -

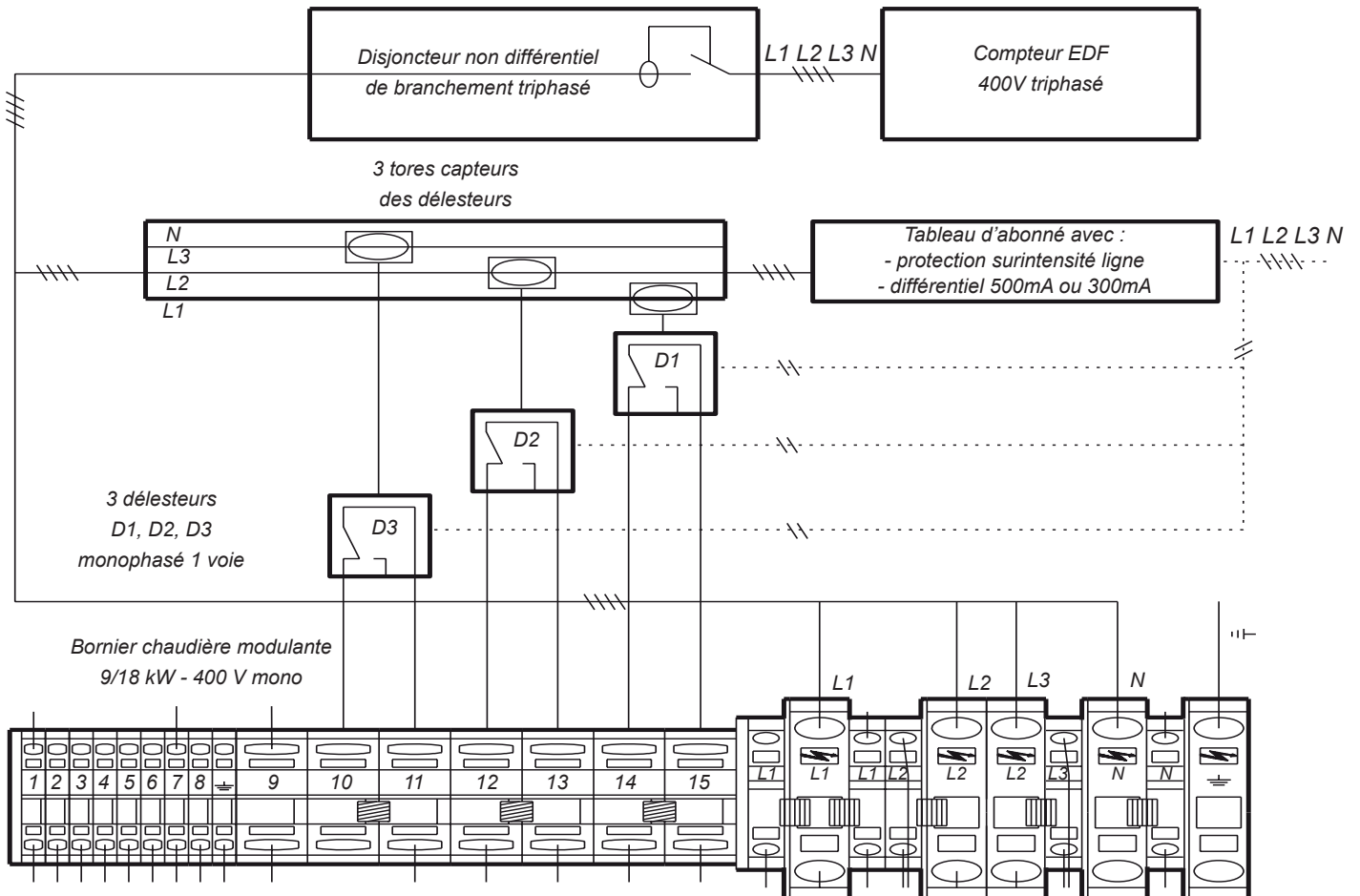

2.4.2.7 - Schémas de câblage

2.4.2.7.1 - Gialix 12 kW -230V mono-

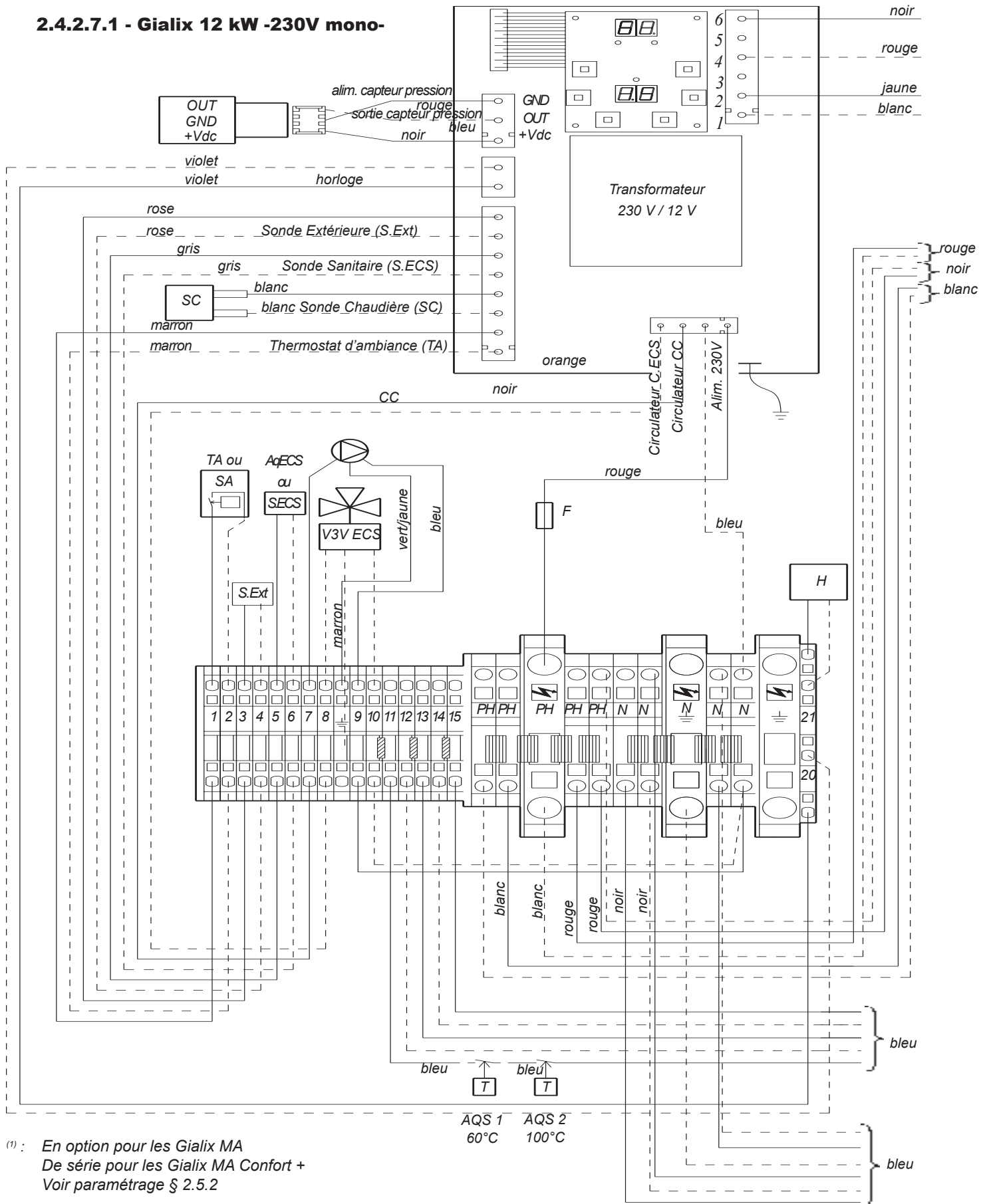

(1) : En option pour les Gialix MA
De série pour les Gialix MA Confort +
Voir paramétrage § 2.5.2

PH	: Phase	AqECS	: Aquastat Eau Chaude Sanitaire
N	: Neutre	ou	
F	: Fusible 4A taille 5 x 20	SECS ⁽¹⁾	: Sonde Eau Chaude Sanitaire
C1	: Carte électronique avec afficheur	SExt ⁽¹⁾	: Sonde Extérieure
CC	: Circulateur 3 vitesses	SC	: Sonde Chaudière
TA ou SA	: Thermostat ou sonde d'ambiance	H	: Horloge

INSTALLATEUR

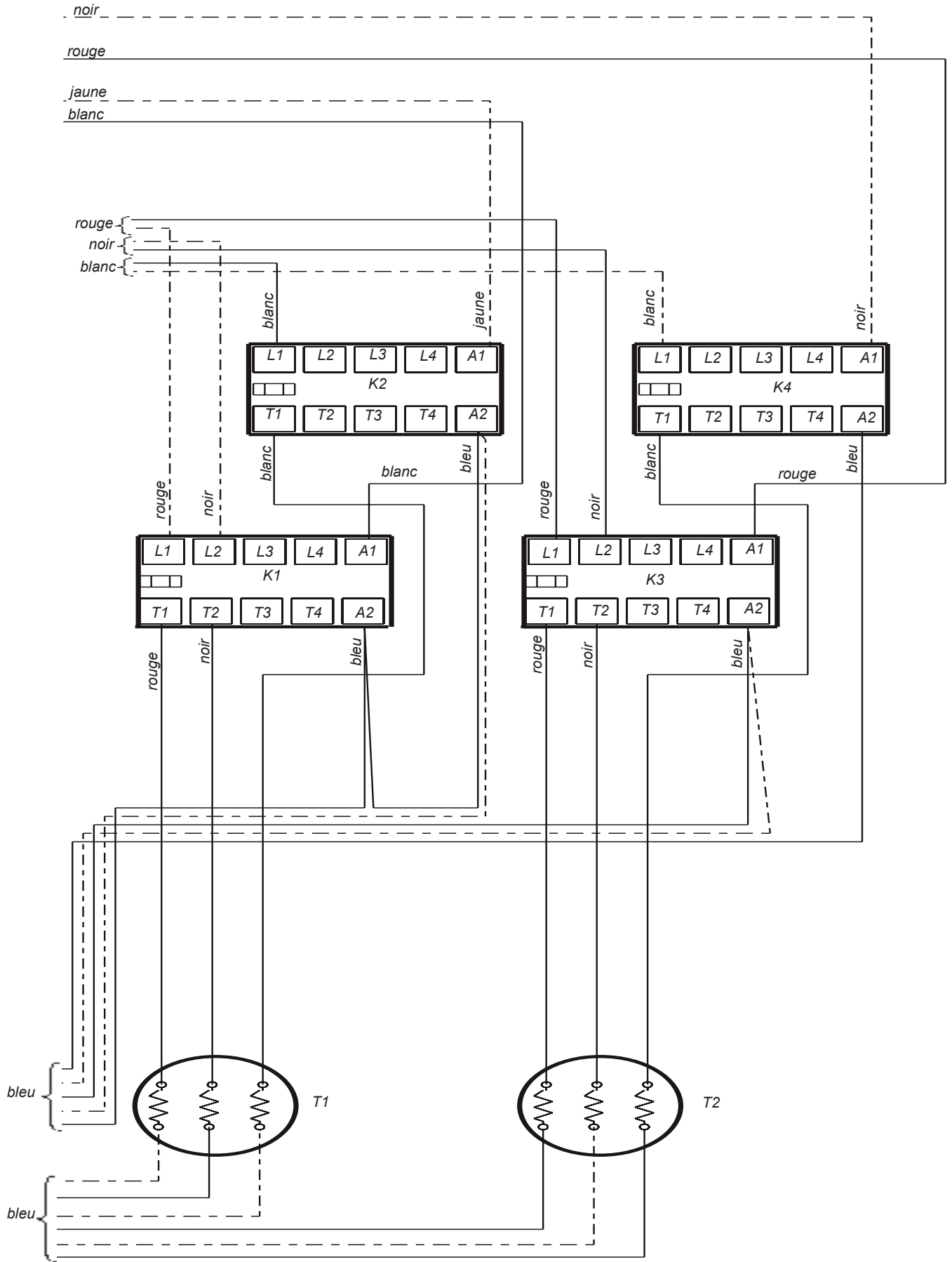

V3V : Vanne 3 voies directionnelle ECS (à ressort de rappel)
 AQS1 : Aquastat de sécurité 60°C à réarmement manuel
 AQS2 : Aquastat de sécurité 100°C à réarmement manuel

K1 à K4 : Contacteur de puissance 20A
 T1 et T2 : Thermoplongeurs 6 kW

2.4.2.7.2 - Gialix 12 kW -400V tri-

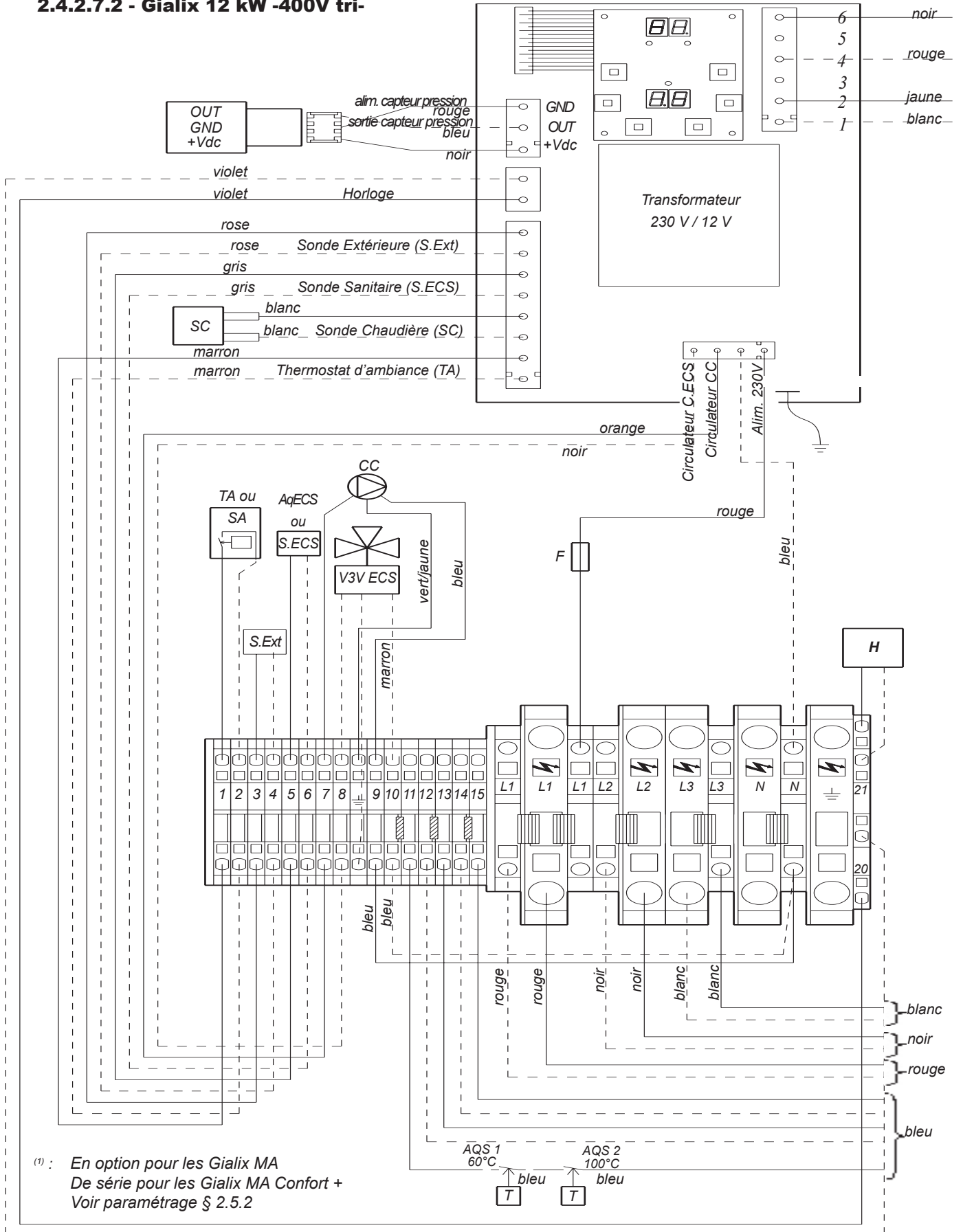

(1) : En option pour les Gialix MA
De série pour les Gialix MA Confort +
Voir paramétrage § 2.5.2

- L1 : Phase
- N : Neutre
- F : Fusible 4A taille 5 x 20
- C1 : Carte électronique avec afficheur
- CC : Circulateur 3 vitesses
- TA ou SA : Thermostat ou sonde d'ambiance

- AqECS : Aquastat Eau Chaude Sanitaire
ou
- SECS (1) : Sonde Eau Chaude Sanitaire
- SExt (1) : Sonde Extérieure
- SC : Sonde Chaudière
- H : Horloge

INSTALLATEUR

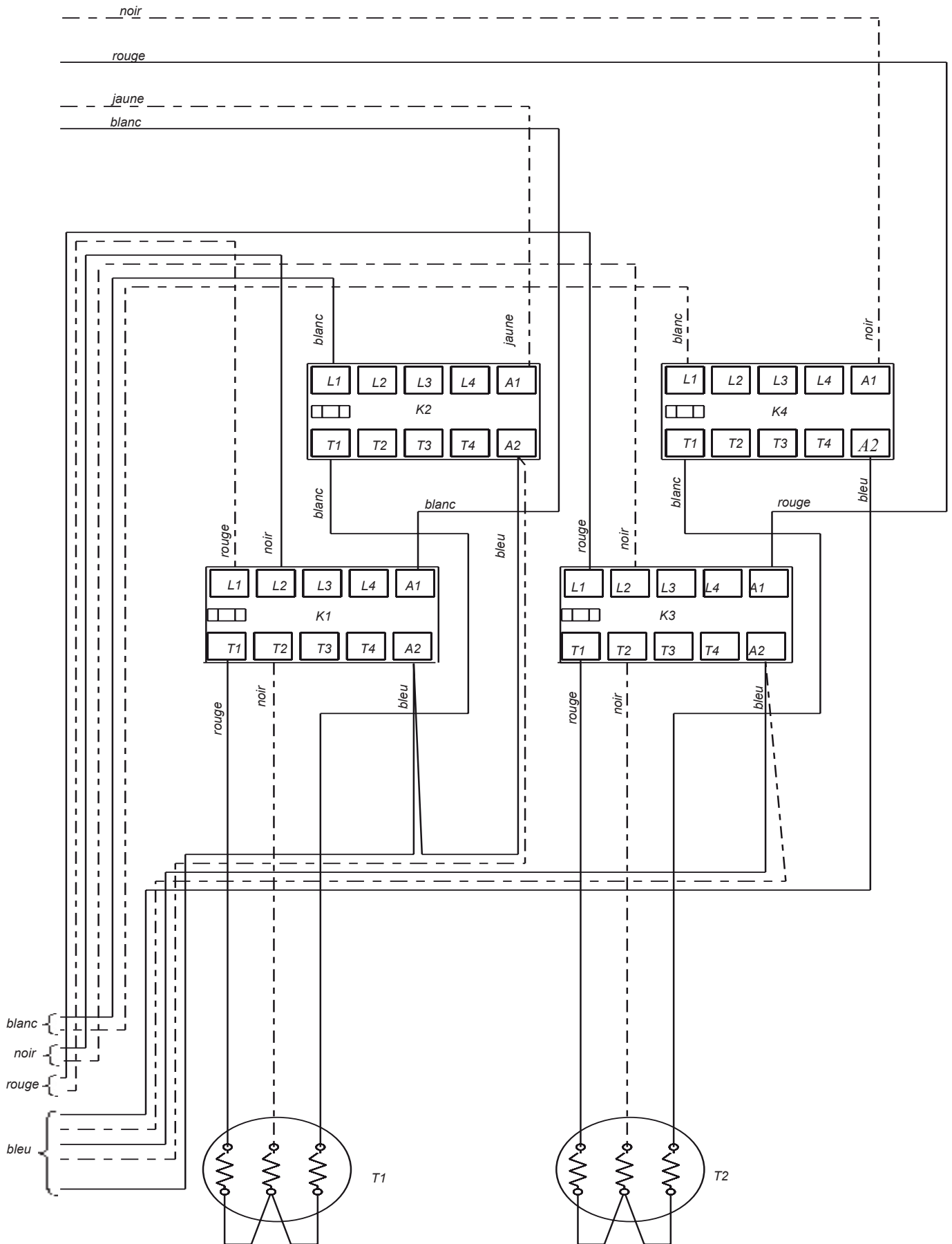

V3V ECS : Vanne 3 voies directionnelle Eau Chaude Sanitaire (à ressort de rappel)
 AQS1 : Aquastat de sécurité 60°C à réarmement manuel

AQS2 : Aquastat de sécurité 100°C à réarmement manuel
 K1 à K4 : Contacteur de puissance 20A
 T1 et T2 : Thermoplongeurs 6 kW

2.4.2.7.3 - GIALIX 18 KW -230V MONO-

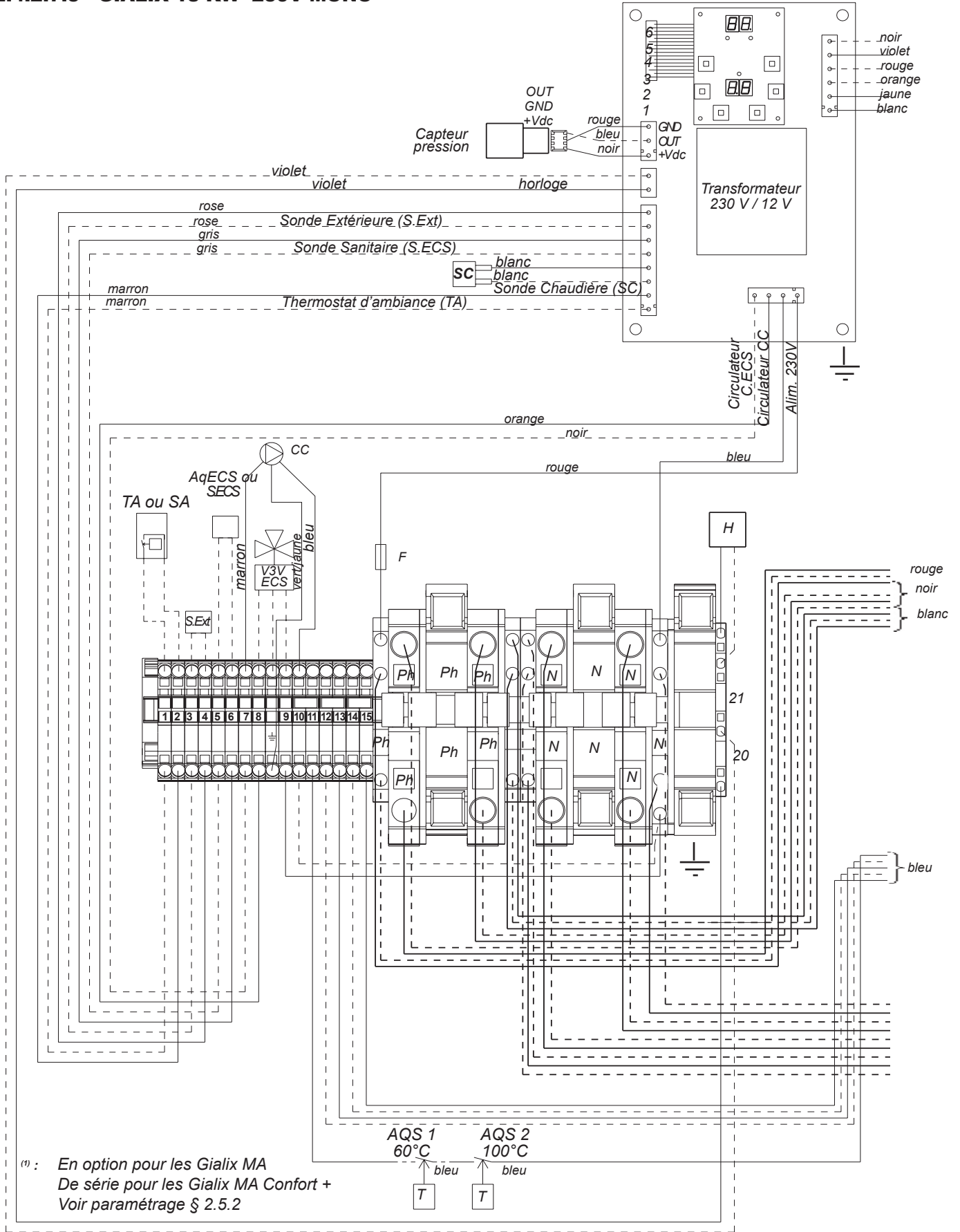

L1	: Phase	AqECS	: Aquastat Eau Chaude Sanitaire
N	: Neutre	ou	
F	: Fusible 4A taille 5 x 20	SECS ⁽¹⁾	: Sonde Eau Chaude Sanitaire
C1	: Carte électronique avec afficheur	SExt ⁽¹⁾	: Sonde Extérieure
CC	: Circulateur 3 vitesses	SC	: Sonde Chaudière
TA ou SA	: Thermostat ou sonde d'ambiance	H	: Horloge

INSTALLATEUR

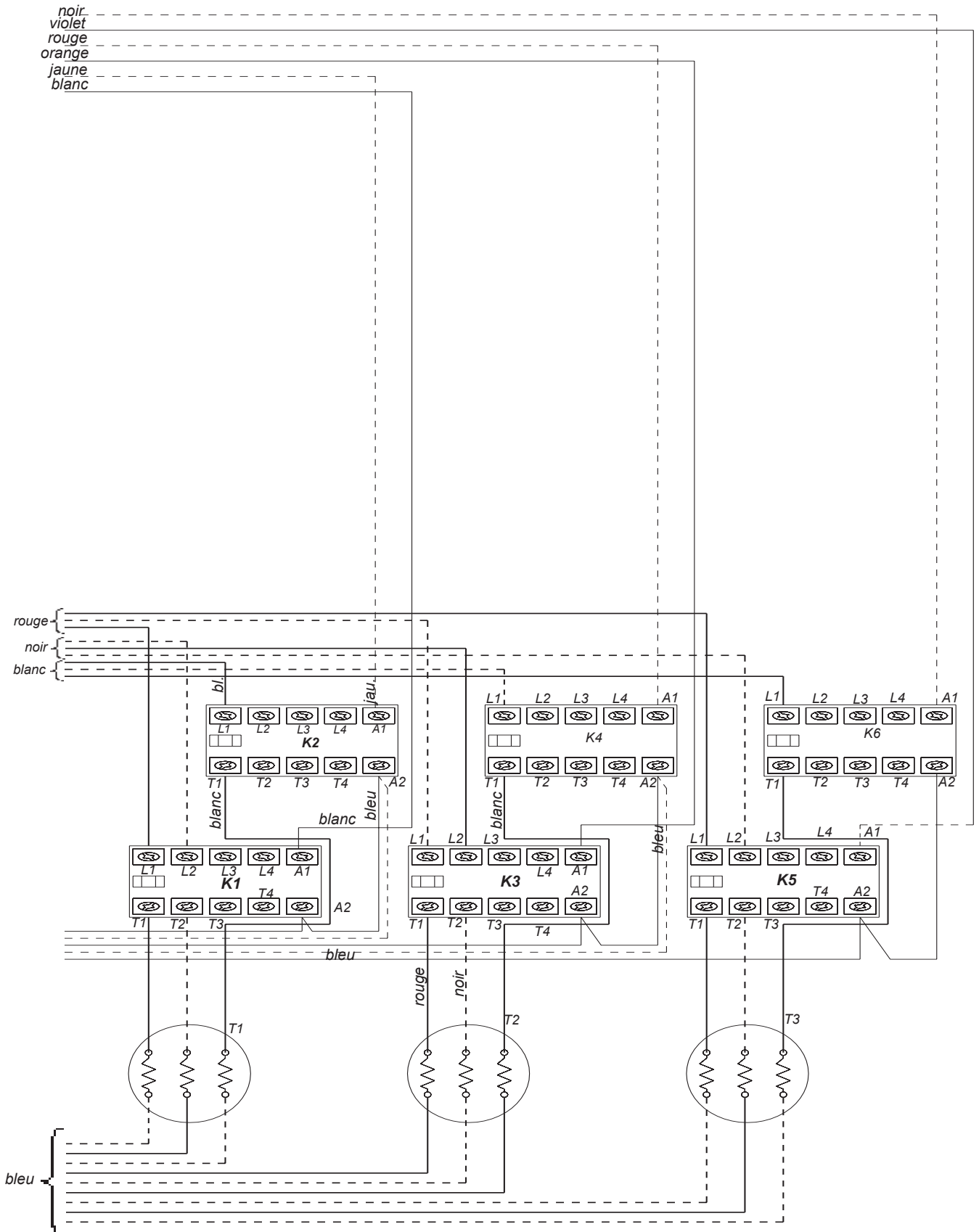

V3V ECS : Vanne 3 voies directionnelle Eau Chaude Sanitaire (à ressort de rappel)
 AQS1 : Aquastat de sécurité 60°C à réarmement manuel

AQS2 : Aquastat de sécurité 100°C à réarmement manuel
 K1 à K6 : Contacteur de puissance 20A
 T1 à T3 : Thermoplongeurs 6 kW

2.4.2.7.4 - GIALIX 18 KW - 400 V TRI-

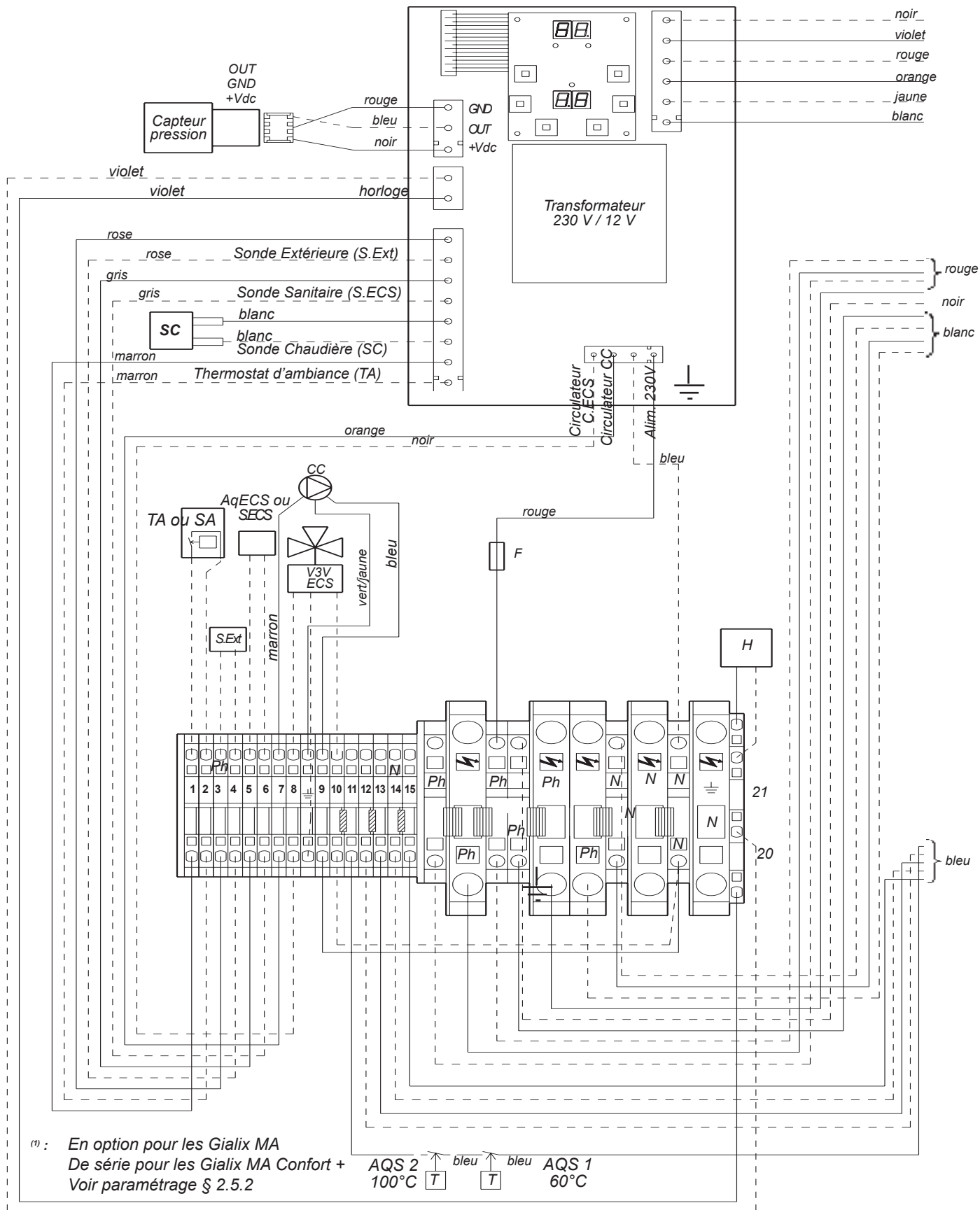

L1	: Phase	AqECS	: Aquastat Eau Chaude Sanitaire
N	: Neutre	ou	
F	: Fusible 4A taille 5 x 20	SECS ⁽¹⁾	: Sonde Eau Chaude Sanitaire
C1	: Carte électronique avec afficheur	SExt ⁽¹⁾	: Sonde Extérieure
CC	: Circulateur 3 vitesses	SC	: Sonde Chaudière
TA ou SA	: Thermostat ou sonde d'ambiance	H	: Horloge

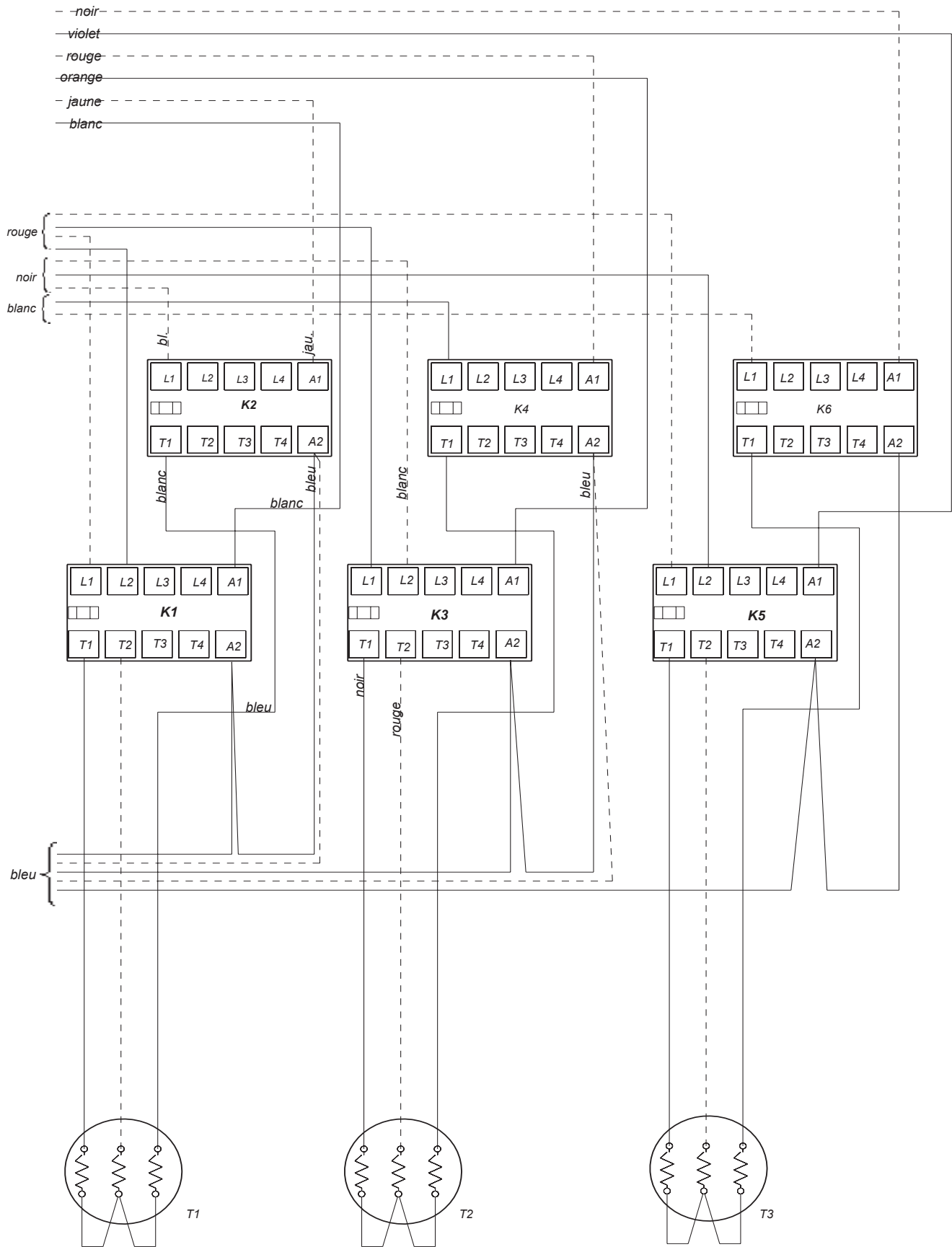

V3V ECS : Vanne 3 voies directionnelle Eau Chaude Sanitaire (à ressort de rappel)

AQS1 : Aquastat de sécurité 60°C à réarmement manuel

AQS2 : Aquastat de sécurité 100°C à réarmement manuel

K1 à K6 : Contacteur de puissance 20A

T1 à T3 : Thermoplongeurs 8 kW

2.4.2.7.4 - GIALIX 24 KW -400V TRI-

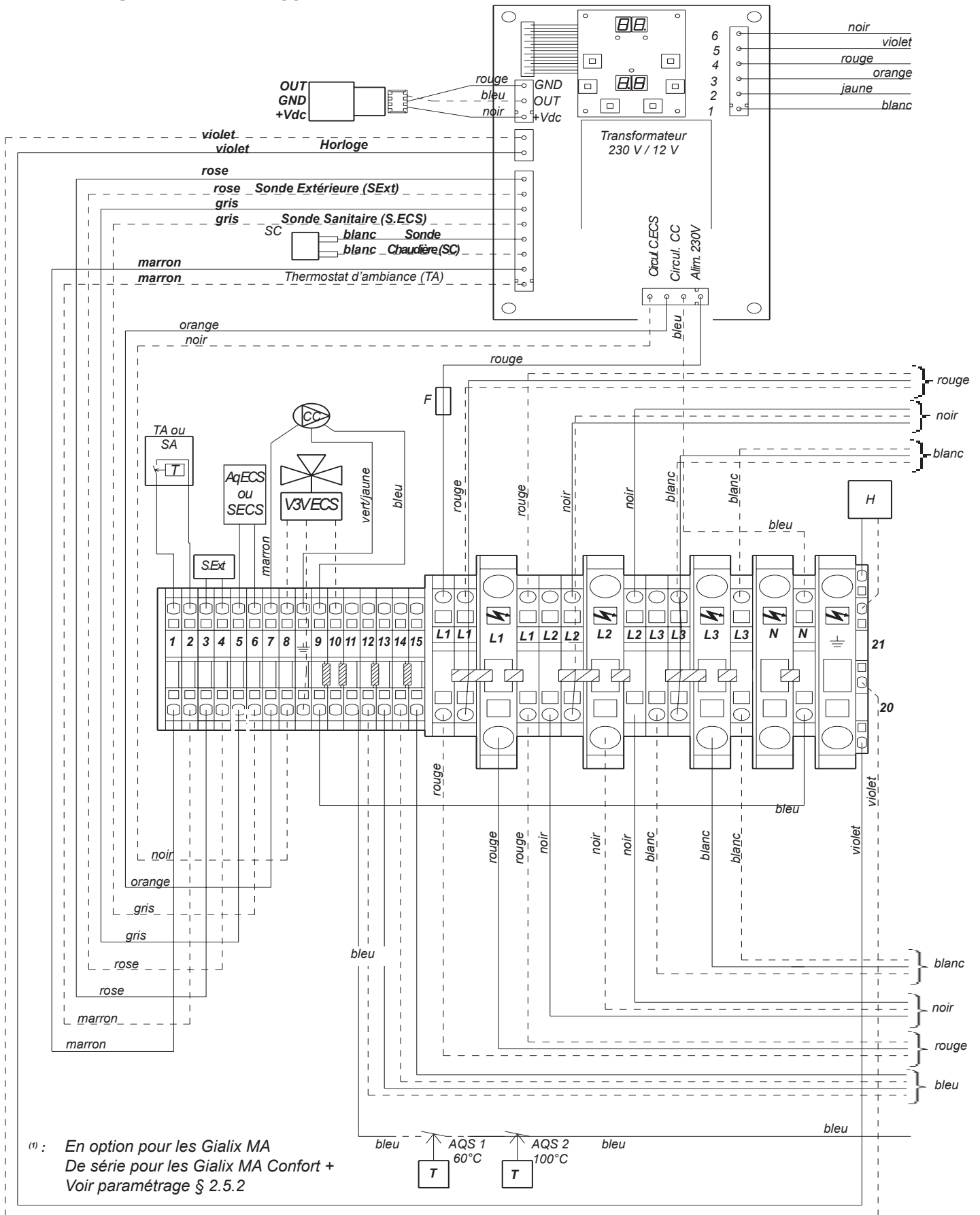

(1) : En option pour les Gialix MA
De série pour les Gialix MA Confort +
Voir paramétrage § 2.5.2

L1 à L3	: Phase	AqECS	: Aquastat Eau Chaude Sanitaire
N	: Neutre	ou	
F	: Fusible 4A taille 5 x 20	SECS ⁽¹⁾	: Sonde Eau Chaude Sanitaire
C1	: Carte électronique avec afficheur	SExt ⁽¹⁾	: Sonde Extérieure
CC	: Circulateur 3 vitesses	SC	: Sonde Chaudière
TA ou SA	: Thermostat ou sonde d'ambiance	H	: Horloge

INSTALLATEUR

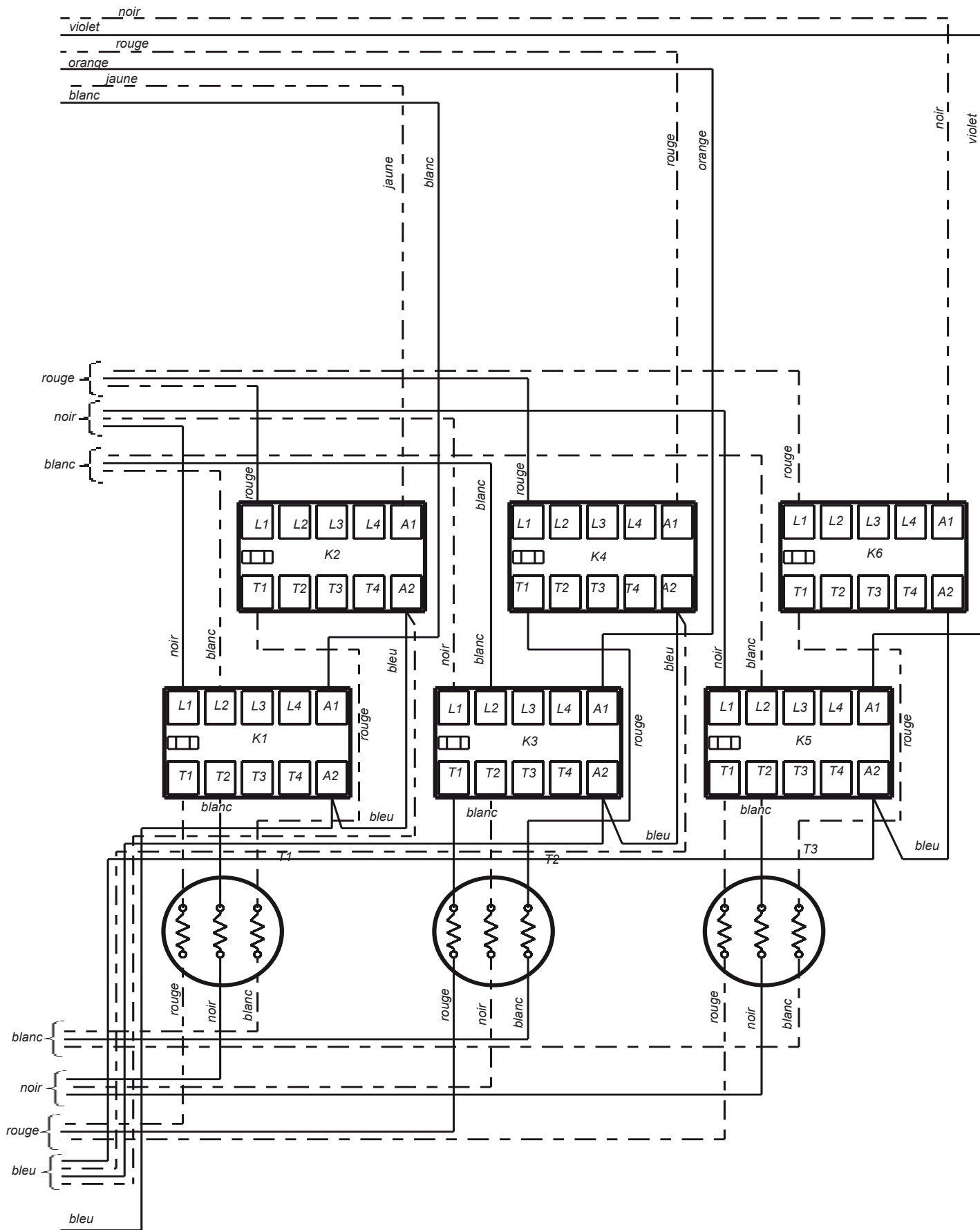

V3V ECS : Vanne 3 voies directionnelle Eau Chaude Sanitaire (à ressort de rappel)
AQS1 : Aquastat de sécurité 60°C à réarmement manuel

AQS2 : Aquastat de sécurité 100°C à réarmement manuel
K1 à K6 : Contacteur de puissance 20A
T1 à T3 : Thermoplongeurs 8 kW

2.4.2.8 - Abaissement de la puissance de la chaudière par décâblage des thermoplongeurs

Pour permettre l'alimentation de la chaudière en fusibles de tailles réduites (voir § 2.4.2) il est obligatoire d'abaisser définitivement la puissance de la chaudière, par décâblage des thermoplongeurs comme indiqué ci-après :

2.4.2.8.1 - CHAUDIÈRE GIALIX 12KW -230 V MONO-

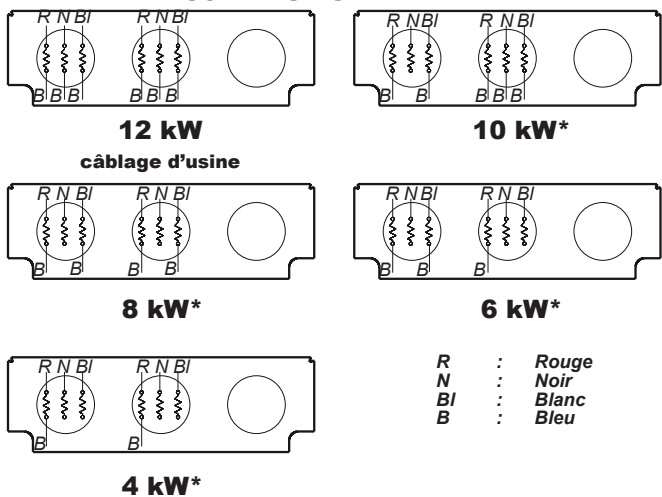

* Supprimer totalement les liaisons filaires bleues entre le bornier de puissance et les thermoplongeurs comme représenté sur les schémas. Voir § 2.3.1 pour l'accès aux thermoplongeurs.

2.4.2.8.5 - CHAUDIÈRE GIALIX 24KW -400 V TRI- Câblage d'usine : 24 kW

2.4.2.8.2 - CHAUDIÈRE GIALIX 12KW - 400 V TRI -

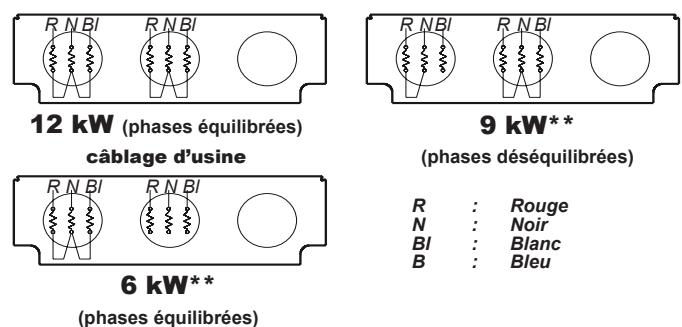

2.4.2.8.3 - CHAUDIÈRE GIALIX 18KW 230 V MONO-

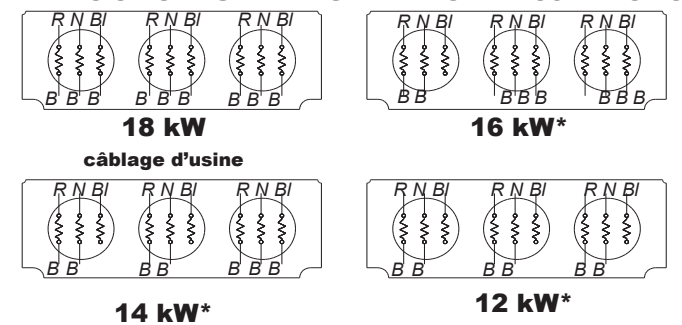

2.4.2.8.4 - CHAUDIÈRE GIALIX 18K -400 V TRI-

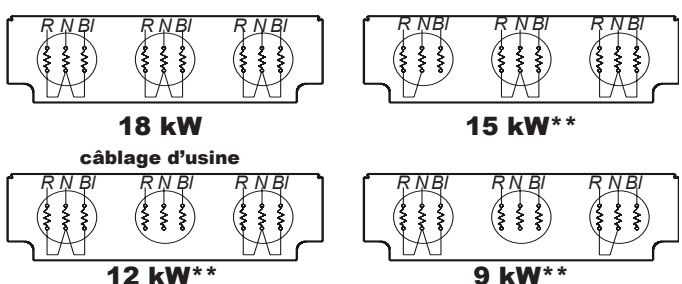

** Supprimer les pontages existants comme représenté sur les schémas. Voir § 2.3.1 pour l'accès aux thermoplongeurs.

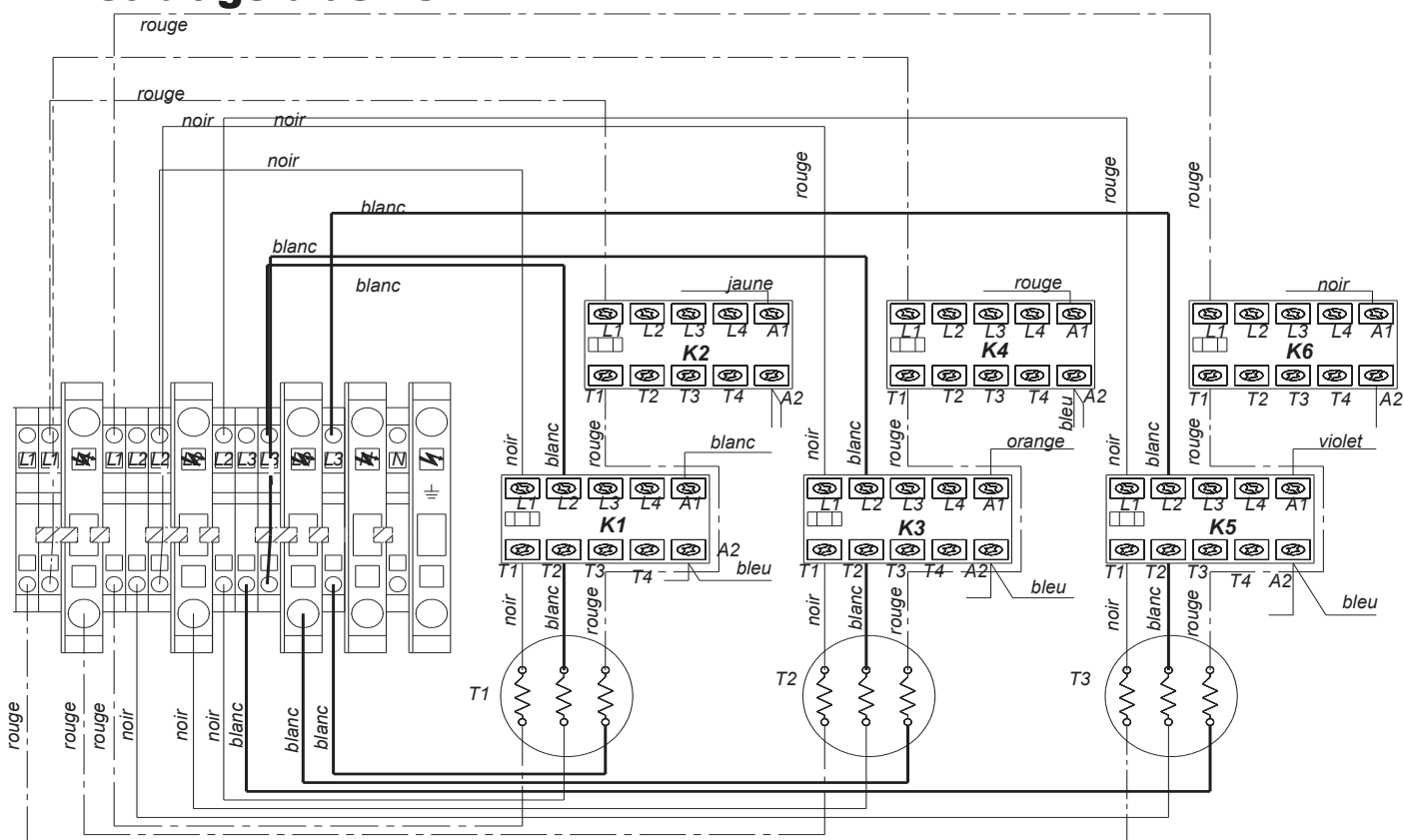

Ajustement à 21,3 kW

➔ Supprimer le fil rouge de puissance en amont du contacteur K2

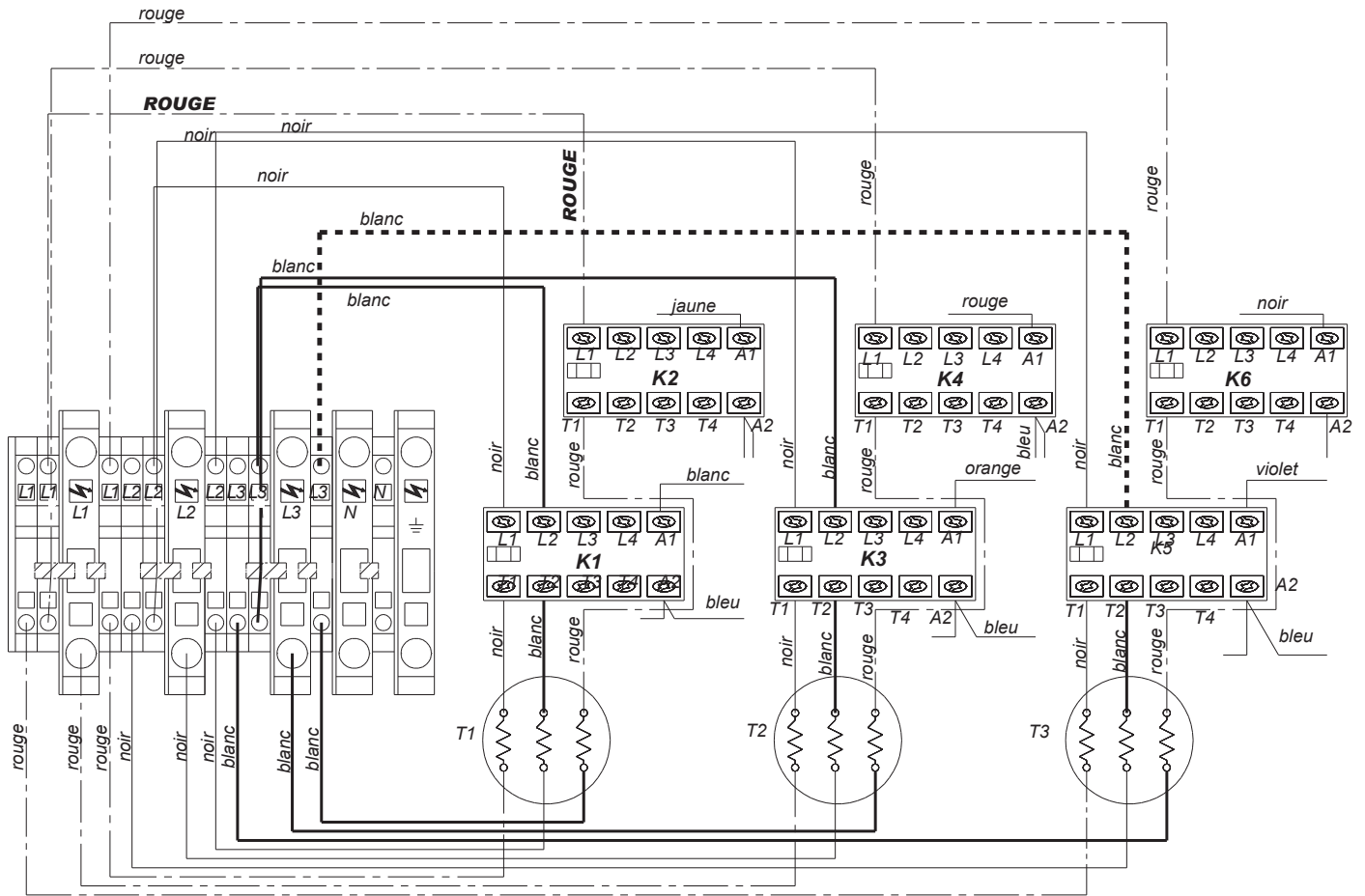

Ajustement à 18,6 kW

➔ Supprimer les fils noir et blanc de puissance en amont du contacteur K3

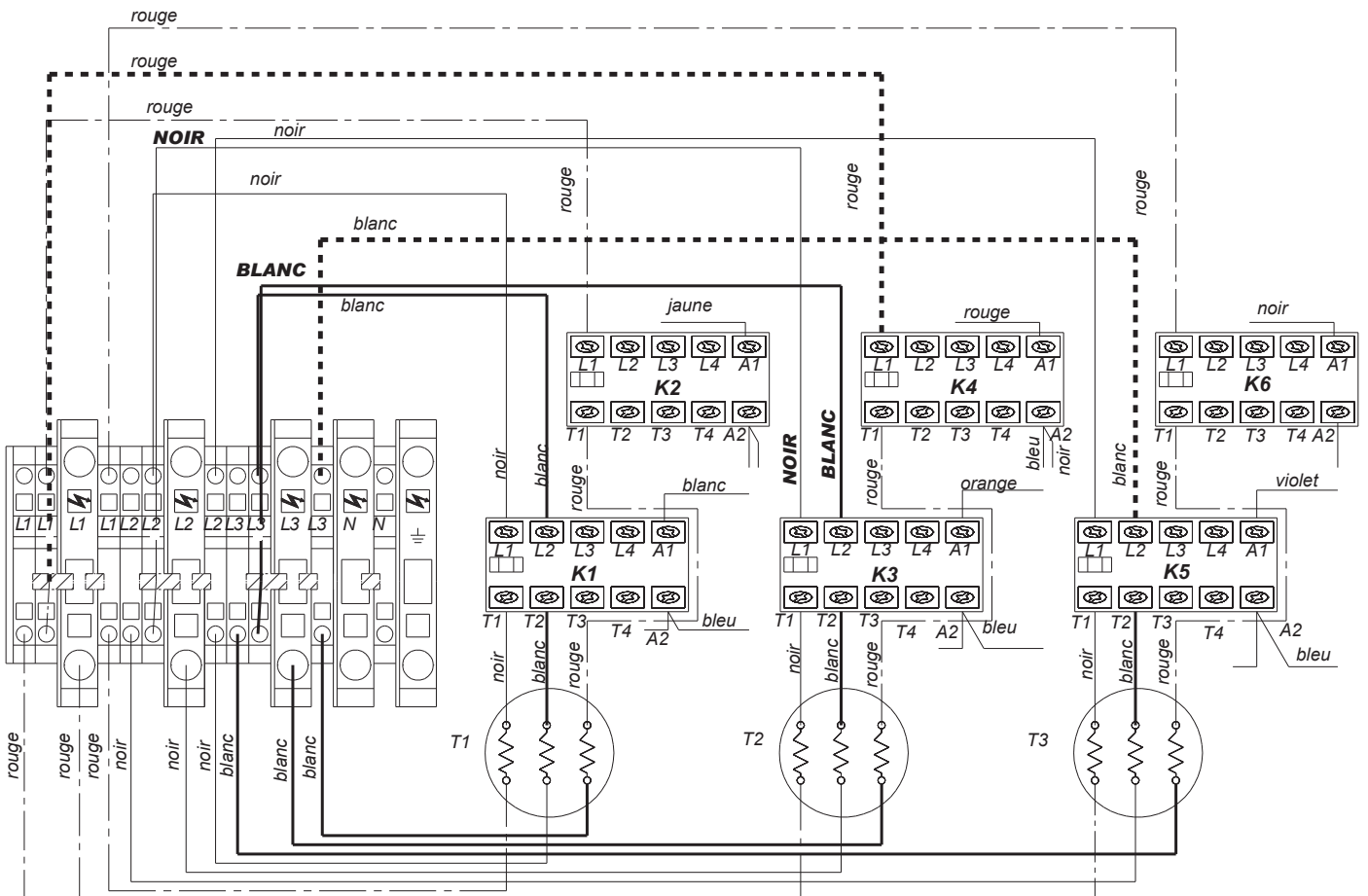

Ajustement à 16 kW ➔ Supprimer les fils noir et blanc de puissance en amont du contacteur K3
 ➔ Supprimer le fil rouge de puissance en amont du contacteur K4

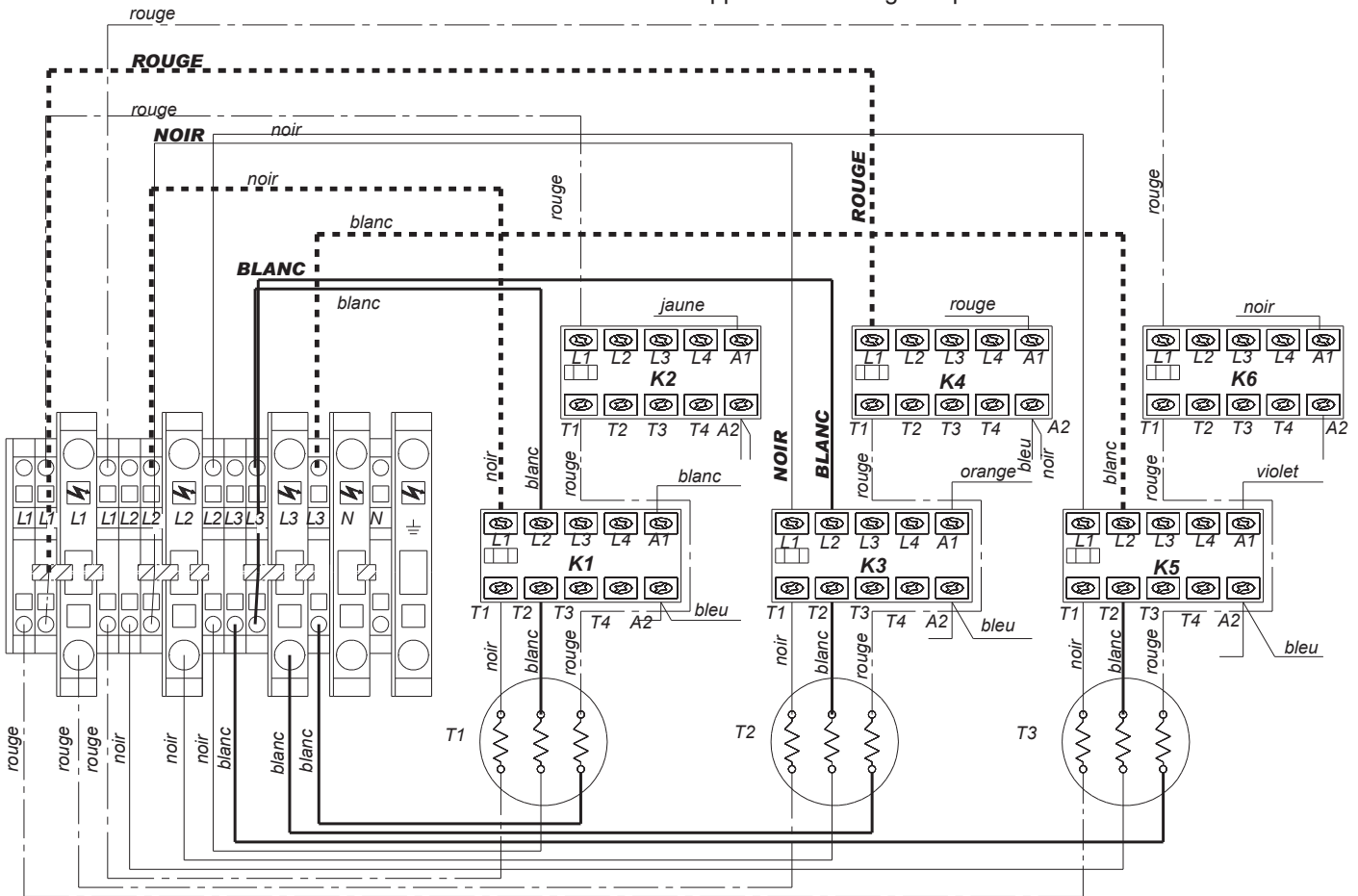



2.5 - Mise en service

2.5.1 - Remplissage de l'installation

- ➔ Procéder au remplissage de la chaudière.
- ➔ Veillez à l'installation à assurer efficacement la purge aux points hauts de l'installation hydraulique.



ASSURER UNE PURGE TOTALE DE LA CHAUDIÈRE AVANT SA MISE EN ROUTE

- ➔ Pour aider à la purge de l'installation en mode veille, forcer le circulateur pour une durée de 2 minutes en appuyant sur .
- ➔ Mettre la chaudière en marche en appuyant sur  pendant 5 sec., tous les leds du tableau de bord s'allument.

Ensuite :

- La température chaudière apparaît sur l'afficheur haut (exemple :  12 °C).
- La pression en bar s'inscrit sur l'afficheur bas.

- ➔ Vérifier que la pression est supérieure à 0,5 bar. Si ce n'est pas le cas, réajuster le remplissage de la chaudière sans dépasser 3 bars.

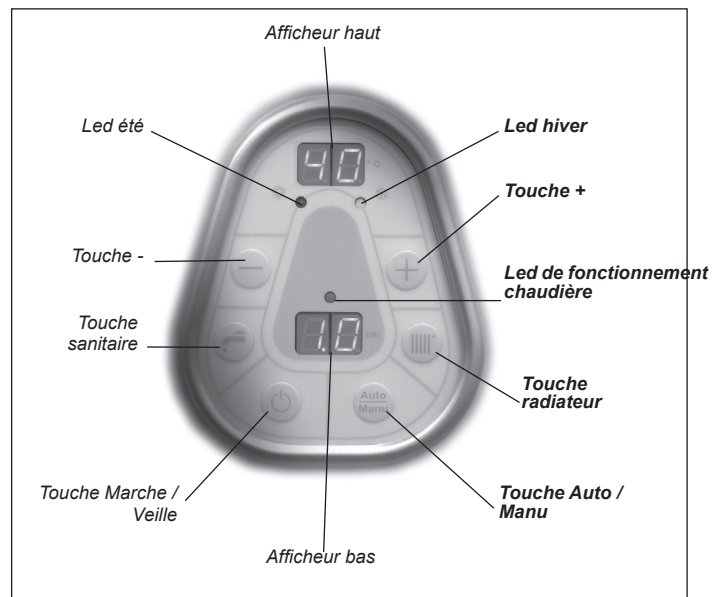

2.5.2 - Paramétrage du régulateur



- ➡ Appuyer sur **⊖** **et** **⊕** (3 sec) pour passer en mode de programmation pendant 4 minutes :

⇒Affichage du n° du paramètre **01** sur l'afficheur haut (clignotant)
- ➡ Appuyer sur **⊖** **ou** **⊕** (0 sec) pour sélectionner le n° du paramètre :

⇒Affichage du paramètre **02**°C et ainsi de suite jusqu'au **23**°C
- ➡ Appuyer sur **↶** **ou** **▮** (0 sec) pour régler la valeur du paramètre.

⇒La valeur du paramètre, par exemple* **50** s'inscrit sur l'afficheur bas et devient clignotante.
- ➡ Appuyer sur **⊖** **ou** **⊕** (0 sec) pour changer la valeur du paramètre (sur l'afficheur bas)
- ➡ Appuyer sur **↶** **ou** **▮** (0 sec) pour valider la valeur du paramètre.

⇒La valeur du paramètre (afficheur bas) devient fixe et le n° du paramètre (afficheur haut) clignote.
- ➡ Appuyer sur **⊖** **ou** **⊕** pour sélectionner un autre paramètre

ou

➡ Appuyer sur **⊖** **et** **⊕** (3 sec) permet de sortir du mode programmation (cette action est possible à tout moment).

* Pour des valeurs de température extérieure minimum (TEMI) négatives un point situé à droite des deux digits s'affiche: par exemple **05.** devant le symbole «bar» pour -5°C (et non 5°C).

Voir page suivante la liste des paramètres réglables.

2.5.2.1 - Liste des paramètres

Voir page précédente le process de paramétrage

Condition d'accès	n° Paramètre	Définition	Valeurs possibles	Valeurs sortie usine
Constructeur	01	Nombre d'étages de puissance	2 ; 3 ; 4 ; 5 ou 6	Fonction de la puissance de la chaudière
	02 ⁽¹⁾	Température de consigne chaudière maximum (TCMA)	21 à 80°C	80°C
	03 ⁽¹⁾	Température de consigne chaudière minimum (TCMI)	21 à TCMA °C	30°C
	04	Présence d'un thermostat ou sonde d'ambiance (sans = 0 ; thermostat = 1 ; sonde = 2)	0 ; 1 ou 2	0
si 04 = 1 ou 2	05	Asservissement pompe chauffage au contrôle d'ambiance (non = 0 ; oui = 1)	0 ou 1	0
si 04 = 1 ou 2	06	Autoadaptabilité ou correction automatique de la courbe de chauffe ou de la température de consigne (non = 0 ; oui = 1)	0 ou 1 ⁽²⁾	0
	07	Sonde extérieure (non = 0 ; oui = 1)	0 ou 1	0
si 07 = 1	08 ⁽¹⁾	Température extérieure maximum (TEMA)	11 à 25°C	20°C
si 07 = 1	09 ⁽¹⁾	Température extérieure minimum (TEMI)	-30 à +10°C	-5°C
si 07 = 1	10	Basculement été automatique (non = 0 ; oui = 1)	0 ou 1	0
	11	Temporisation à l'enclenchement et au déclenchement entre 2 étages	1 à 6 min ⁽³⁾	2 min.
	12	Production d'eau chaude sanitaire (non = 0 ; oui = 1)	0 ou 1	0
si 12 = 1	13	Sonde sanitaire (non = 0 ; oui = 1)	0 ou 1 ⁽⁴⁾	0
si 13 = 1	14	Antilegionellose (non = 0 ; oui = 1)	0 ou 1 ⁽⁵⁾	0
si 01 = 4 ou 6	15	Appairage des étages	0 ou 1	0
	16	Enclenchement 6 étages de puissance (non = 0 ; oui = 1)	0 ou 1	1
si 16 = 0	17	Enclenchement étage 1 (non = 0 ; oui = 1)	0 ou 1	1
si 16 = 0	18	Enclenchement étage 2 (non = 0 ; oui = 1)	0 ou 1	1
si 16 = 0	19	Enclenchement étage 3 (non = 0 ; oui = 1)	0 ou 1	1
si 16 = 0	20	Enclenchement étage 4 (non = 0 ; oui = 1)	0 ou 1	1
si 16 = 0	21	Enclenchement étage 5 (non = 0 ; oui = 1)	0 ou 1	1
si 16 = 0	22	Enclenchement étage 6 (non = 0 ; oui = 1)	0 ou 1	1
	23	Affectation entrée horloge (sans = 0 ; Abaissement consigne chaudière éco = 1 ; Abaissement consigne chaudière hors gel = 2 Autorisation ECS = 3)	0 ; 1 ; 2 ou 3	0
Constructeur	24	Capteur pression d'eau	0 ou 1	1

(1) : Voir § 7 pour la construction de la courbe de chauffe en fonction des 4 paramètres (TCMA, TCMI, TEMA et TEMI).

(2) : Cette fonction est interdite avec un thermostat d'ambiance à horloge (oui = 1 n'est possible qu'avec un thermostat d'ambiance sans horloge).

(3) : En fonction des débits d'eau et des volumes d'eau dans l'installation de chauffage, la chaudière peut être amenée à cycler rapidement (risque d'usure). Pour diminuer le nombre d'enclenchements/déclenchements, augmenter la temporisation.

(4) : Non = 0 = avec aquastat électromécanique (le réglage de la température souhaitée s'effectue sur l'aquastat et non sur le clavier). Il n'y a pas de surveillance hors-gel de l'eau chaude sanitaire.
Oui = 1 = avec sonde à variation de résistance. Il y a surveillance hors-gel de l'eau chaude sanitaire.

(5) : Attention pour la protection contre la légionellose, l'ECS est portée à 65°C. La mise en place d'un mitigeur thermostatique sur le départ ECS est obligatoire pour éviter tout risque de brûlures.

Nota : Pour remettre à zéro l'autoadaptabilité mettre le paramètre n° 06 à zéro puis le remettre à 1.

2.5.2.2 - Nombre d'étages de puissance

Le nombre d'étage de puissance est réglé par le constructeur :

- 4 étages pour Gialix 12 kW
- 6 étages pour les Gialix 18 et 24 kW

2.5.2.3 - Appairage des étages

Pour les chaudières alimentées en triphasé et pour éviter le déséquilibre des phases lorsque la chaudière régule, il est possible de jumeler entre eux les étages numérotés 1 ; 2 et 4 ; 6 (régler le paramètre n°15 à 01).

2.5.2.4 - Réglage de la puissance maximum de la chaudière par programmation



Pour permettre l'alimentation de la chaudière en câbles et en fusibles de tailles réduites (voir § 2.4.2) il est OBLIGATOIRE d'abaisser définitivement la puissance de la chaudière par décâblage des thermoplongeurs (voir § 2.4.2.8)

La chaudière est livrée à sa puissance maximum 12-18 ou 24kw (paramètre 16 = 1).

♦ Régler le paramètre 16 = 0

♦ Régler les paramètres 17 à 22 à la valeur définie dans les tableaux ci-dessous pour régler la puissance maximum de la chaudière :

2.5.2.4.1 - 12 KW - 230V MONO

N° étage	1	2	3	4	5	6	
Puissance de l'étage	4 kW	2 kW	0 kW	4 kW	0 kW	2 kW	
N° du paramètre	17	18	19	20	21	22	
Valeur du paramètre pour régler la puissance maximum souhaitée (0 = non ; 1 = oui)	12 kw	1	1	0	1	0	1
	10 kW	1	0	0	1	0	1
	8 kW	1	0	0	1	0	0
	6 kW	1	0	0	0	0	1
	4 kW	0	1	0	0	0	1

2.5.2.2.2 - 12 KW - 400V TRI

N° étage	1	2	3	4	5	6	
Puissance de l'étage	3 kW	3 kW	0 kW	3 kW	0 kW	3 kW	
N° du paramètre	17	18	19	20	21	22	
Valeur du paramètre pour régler la puissance maximum souhaitée (0 = non ; 1 = oui)	12 kw	1	1	0	1	0	1
	9 kW	1	0	0	1	0	1
	6 kW	1	1	0	0	0	0

2.5.2.4.3 - 18 KW - 230V MONO

N° étage	1	2	3	4	5	6	
Puissance de l'étage	4 kW	2 kW	4 kW	2 kW	4 kW	2 kW	
N° du paramètre	17	18	19	20	21	22	
Valeur du paramètre pour régler la puissance maximum souhaitée (0 = non ; 1 = oui)	18 kw	1	1	1	1	1	1
	16 kW	1	0	1	1	1	1
	14 kw	1	0	1	1	1	0
	12 kW	1	0	1	0	1	0

2.5.2.4.4 - 18 KW - 400V TRI

N° étage	1	2	3	4	5	6	
Puissance de l'étage	3 kW	3 kW	3 kW	3 kW	3 kW	3 kW	
N° du paramètre	17	18	19	20	21	22	
Valeur du paramètre pour régler la puissance maximum souhaitée (0 = non ; 1 = oui)	18 kw	1	1	1	1	1	1
	15 kW	1	0	1	1	1	1
	12 kw	1	1	0	0	1	1
	9 kW	1	1	0	0	1	0

2.5.2.4.5 - 24 KW - 400V TRI

N° étage	1	2	3	4	5	6	
Puissance de l'étage	5,3 kW	2,7 kW	5,3 kW	2,7 kW	5,3 kW	2,7 kW	
N° du paramètre	17	18	19	20	21	22	
Valeur du paramètre pour régler la puissance maximum souhaitée (0 = non ; 1 = oui)	24 kw	1	1	1	1	1	1
	21,3 kW	1	0	1	1	1	1
	18,6 kw	1	1	0	1	1	1
	16 kW	1	1	0	0	1	1

2.5.3 - Courbe de chauffe

Le réglage automatique de la température de consigne chaudière en fonction de la température extérieure n'est possible qu'avec une sonde extérieure livrée en option avec les **Gialix MA**, et livrée de série pour les **Gialix MA Confort +**.

La courbe de chauffe ou loi d'eau, est à construire à partir des 4 paramètres suivants (voir § 2.5.2) :

- **TCMA** = Température **C**haudière **MA**ximum

- **TCMI** = Température **C**haudière **MI**nimum

- **TEMA** = Température **E**xtrême **MA**ximum ou Température de basculement été / Hiver

- **TEMI** = Température **E**xtrême **MI**nimum ou Température extérieure de base

2.5.3.1 - Application plancher chauffant

La chaudière est livrée d'usine avec un aquastat de sécurité à 100°C ; pour la transformation avec aquastat de sécurité à 60°C (voir § 1.1.1)

Exemple d'utilisation

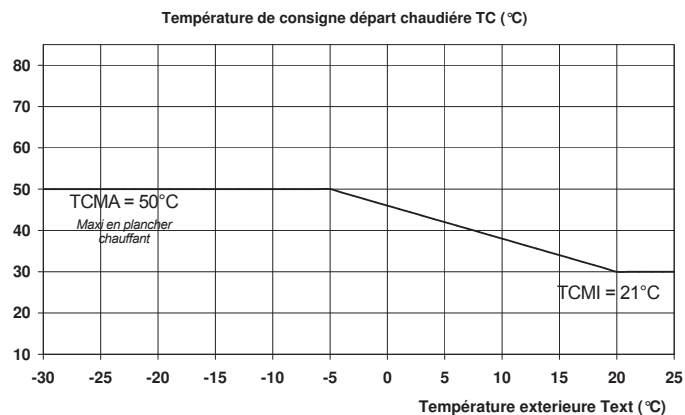

2.5.3.2 - Application radiateur

Réglage d'usine avec un aquastat de sécurité à 100°C.

Exemple d'utilisation :

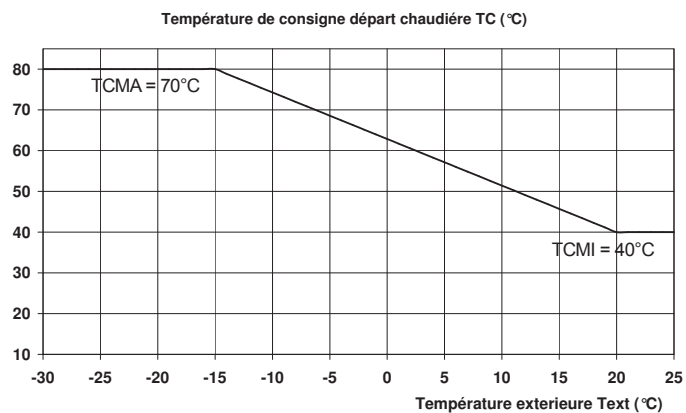

2.5.3.3 - Courbe de chauffe de l'installation

Température de consigne départ chaudière TC (°C)

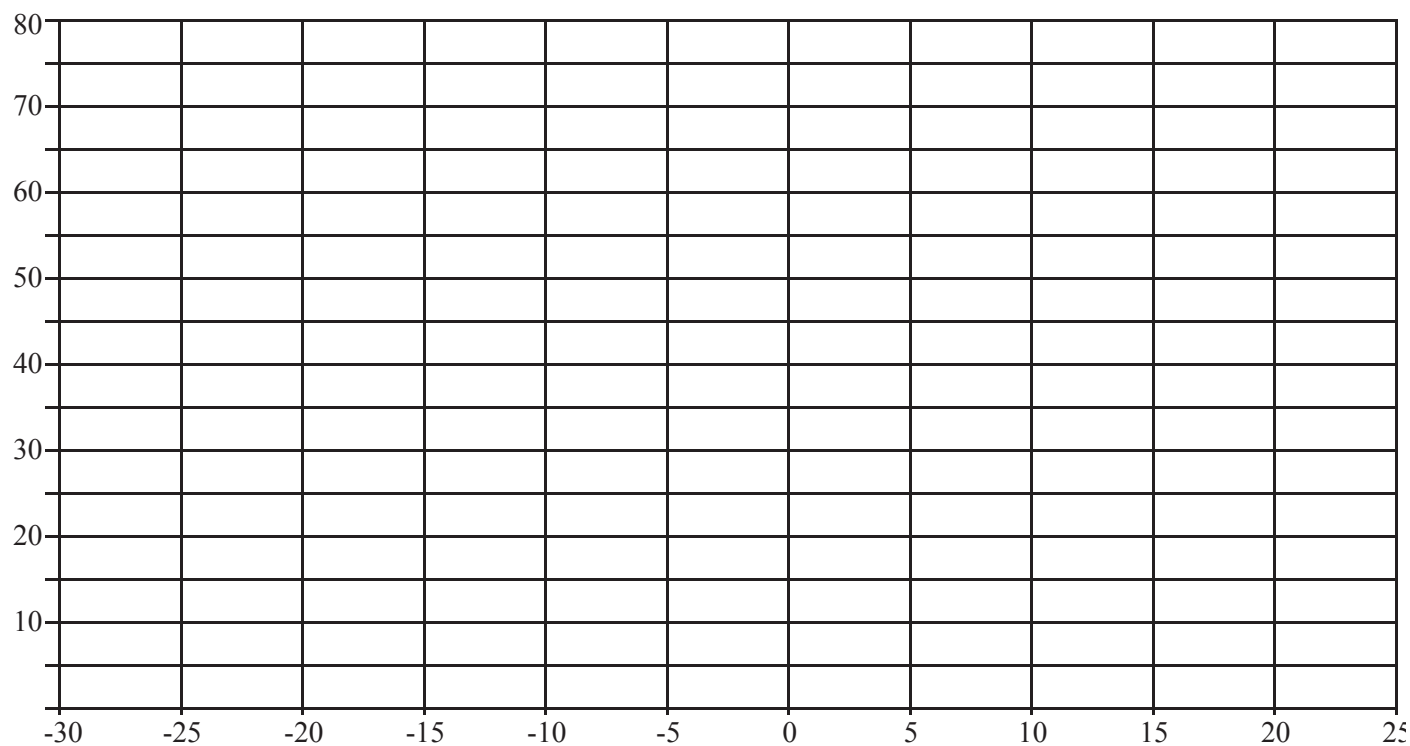

2.5.4 - AFFECTATION DE L'ENTRÉE HORLOGE

- En réglant le paramètre n°23 à 01, on abaisse la consigne chaudière de 1/8 de sa valeur lorsque le contact entrée horloge est fermé (bornes 20 - 21)
- En réglant le paramètre n°23 à 02, on abaisse la consigne chaudière de 1/4 de sa valeur lorsque le contact entrée horloge est fermé (bornes 20-21)
- En réglant le paramètre n°23 à 03 :
 - lorsque le contact entrée horloge est ouvert (bornes 20 - 21), il n'y a pas d'autorisation de production d'ECS (en présence de sonde sanitaire, la surveillance hors-gel subsiste, l'antilégionellose étant désactivée).
 - lorsque le contact entrée horloge est fermé (bornes 20-21), il y a autorisation de production d'ECS (en présence de sonde sanitaire l'antilégionellose est réactivée dès la fermeture du contact).

2.5.5 - .LECTURE DES TEMPÉRATURES .VISUALISATION DE L'ÉTAT DES AQUASTAT OU THERMOSTATS RACCORDES

En fonctionnement normal la température de chaudière s'inscrit sur l'afficheur haut.

Les lectures ci-dessous ne sont possibles que si les paramètres 04, 06, 07 et 12 sont validés sur 01 (voir § 2.5.2.1).

Valeur souhaitée	Appui sur la Touche	Paramètre sur afficheur haut	Valeur sur afficheur bas
Etat du thermostat d'ambiance	+	EA	00 00
Consigne chaudière	+	CC	72
Correction de la courbe de chauffe	+	AU	03 exemple
Température extérieure	+	SE	05 exemple
Entrée horloge	+	HR	00 00
Température sonde ECS ou Etat de l'aquastat ECS	+	SS ES	60 exemple 00 00

A tout moment, un appui sur - fait revenir au fonctionnement normal.

2.5.6 - LECTURE ET RÉGLAGES DES TEMPÉRATURES DE CONSIGNE D'AMBIANCE EN PRÉSENCE DE SONDE D'AMBIANCE

La lecture des réglages ci-dessous ne sont possibles que si le paramètre 04 est sur 02

• Un premier appui sur + affiche la valeur lue par la sonde d'ambiance.

58 en haut

20 °C en bas (le point en bas à droite signale un demi degré supplémentaire : 20,5°C dans cet exemple)

• Un 2^{ème} appui sur + affiche la valeur de la consigne d'ambiance en confort.

AC en haut clignotant

20 °C en bas sans clignoter

• Un appui sur (||||) permet de régler la consigne.

AC en haut sans clignoter

20 °C en bas clignotant

+ ou - pour régler la consigne et (||||) pour valider

• Un 3^{ème} appui sur + (si paramétrage horloge n°23=01) affiche la valeur de la consigne d'ambiance en éco.

AE en haut sans clignoter

15 °C en bas clignotant

+ ou - pour régler la consigne et (||||) pour valider

• Un 4^{ème} appui sur + (si paramétrage horloge n°23=02) affiche la valeur de la consigne d'ambiance en hors-gel.

AH en haut sans clignoter

08 °C en bas clignotant

+ ou - pour régler la consigne et (||||) pour valider































• Un appui sur + permet d'afficher la consigne CC puis AU etc...

• A tout moment (après validation), un appui sur - fait revenir au fonctionnement normal.

2.6 - Maintenance et Dépannage

2.6.1 - Consultation des compteurs

Le régulateur dispose de 6 compteurs totalisant le nombre d'enclenchements des contacteurs de puissance qui s'affichent en unité de 100 enclenchements.

Valeur souhaitée	Appui sur la(les) Touche(s)	Temps d'appui	Paramètre sur afficheur haut	Valeur sur afficheur bas	Signification
Entrée dans la phase consultation des compteurs	 et 	3 sec.			-
Contacteur K1		3 sec.	 en alternance avec  exemple	 exemple	09 80 x 100 = 98 000 enclenchements du contacteur K1
Contacteur K2		0 sec.	 en alternance avec  exemple	 exemple	09 88 x 100 = 98 800 enclenchements du contacteur K2
Contacteur K3		0 sec.	 en alternance avec  exemple	 exemple	08 99 x 100 = 89 900 enclenchements du contacteur K3
Contacteur K4		0 sec.	 en alternance avec  exemple	 exemple	09 03 x 100 = 90 300 enclenchements du contacteur K4
Contacteur K5		0 sec.	 en alternance avec  exemple	 exemple	09 11 x 100 = 91 100 enclenchements du contacteur K5
Contacteur K6		0 sec.	 en alternance avec  exemple	 exemple	08 59 x 100 = 85 900 enclenchements du contacteur K6
Sortie de la phase de consultation des compteurs	 et 	3 sec.	Température de la chaudière en °C	Pression en bar	La sortie peut se faire à n'importe quel moment de la consultation

⇒ Quand l'entrée en phase de consultation des compteurs est effective, un appui sur la touche  et de remonter dans l'ordre des contacteurs

⇒ Toute entrée dans la phase de consultation des compteurs a pour effet de remettre la permutation circulaire hebdomadaire dans l'ordre de 1 à 6, sans pour autant remettre à zéro lesdits compteurs.

2.6.2 - Maintenance

Un entretien annuel de la chaudière par un professionnel qualifié est conseillé.

- ➡ La pression du circuit d'eau de l'installation fera l'objet d'une surveillance périodique (la valeur indiquée sur le manomètre ne doit pas être inférieure à 1 bar à froid).
- ➡ Après quelques jours de fonctionnement et au moins une fois par an, vérifier le serrage des connexions électriques de puissance (répartiteur, contacteurs et thermoplongeurs).

2.6.3 - Dépannage

Panne	Cause	Remède
<ul style="list-style-type: none"> • La chaudière ne chauffe plus • Le témoin rouge de fonctionnement est allumé 	<ul style="list-style-type: none"> • L'aquastat de surchauffe à 60°C est déclenché 	<p>Vous êtes en application plancher chauffant :</p> <ul style="list-style-type: none"> ➡ Vérifier le paramétrage de la chaudière <ul style="list-style-type: none"> • voir § 2.5.2 ➡ Vérifier la circulation d'eau dans la chaudière <ul style="list-style-type: none"> • Ouvrir toutes les vannes • D'ésembouer le circuit • Vérifier le fonctionnement du circulateur ➡ Remettre en marche <ul style="list-style-type: none"> • Appuyer jusqu'au déclic sur le bouton rouge central de l'aquastat (voir § 1.1.1)
	<ul style="list-style-type: none"> • L'aquastat de surchauffe à 100° est déclenché 	<p>Vous êtes en application radiateur :</p> <ul style="list-style-type: none"> ➡ Vérifier la circulation d'eau dans la chaudière <ul style="list-style-type: none"> • Ouvrir toutes les vannes • D'ésembouer le circuit • Vérifier le fonctionnement du circulateur ➡ Remettre en marche <ul style="list-style-type: none"> • Appuyer jusqu'au déclic sur le bouton rouge central de l'aquastat (voir § 1.1.1)
<ul style="list-style-type: none"> • Disjonction intempestive 	<ul style="list-style-type: none"> • Défaillance du disjoncteur de la chaudière 	<ul style="list-style-type: none"> ➡ Le remplacer
	<ul style="list-style-type: none"> • Défaillance d'un (ou des) thermoplongeurs 	<ul style="list-style-type: none"> ➡ Le (ou les) remplacer (voir Fig. 1) <ul style="list-style-type: none"> • Mettre la chaudière hors-tension • Vidanger la chaudière • Déconnecter les résistances • Démontez la bride • Extraire le (ou les) thermoplongeur(s) monté(s) sur joint torique • Le (ou les) remplacer • Reprocéder à la mise en service de la chaudière (voir § 2.5)
<ul style="list-style-type: none"> • Manque de puissance 	<ul style="list-style-type: none"> • 1 (ou plusieurs) thermoplongeur(s) sont coupés 	<ul style="list-style-type: none"> ➡ Le (ou les) remplacer (voir Fig. 1) <ul style="list-style-type: none"> • Mettre la chaudière hors-tension • Vidanger la chaudière • Déconnecter les résistances • Démontez la bride • Extraire le (ou les) thermoplongeur(s) monté(s) sur joint torique • Le (ou les) remplacer • Reprocéder à la mise en service de la chaudière (voir § 2.5)

Vue de dessous

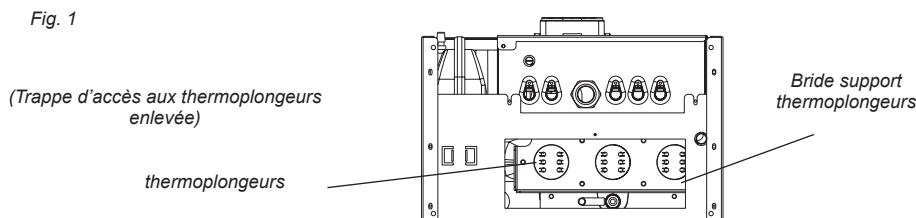



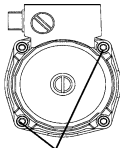
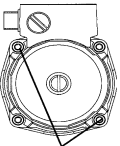
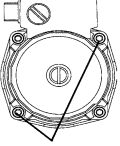
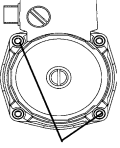







... suite page suivante ...

Panne	Cause	Remède
Bruit anormal du circulateur	● Le circulateur est trop serré	<p>⇒ Desserrer légèrement le circulateur sans faire apparaître de fuite</p> <p>⇒ Le resserrer en suivant les instructions ci-dessous :</p> <ol style="list-style-type: none"> 1.  ♦ Pré-vissage de 2 vis, diagonalement opposées, et ce avec un couple de vissage de 3Nm. 2.  ♦ Pré-vissage en diagonal des 2 autres vis avec un couple de 3 Nm. 3.  ♦ Vissage des 2 vis diagonalement opposées avec un couple de 5Nm. 4.  ♦ Vissage des 2 autres vis à 5Nm.

2.6.4 - Défauts de fonctionnement

Le défaut de fonctionnement des sondes de températures ou du capteur de pression est signalé par le clignotement des afficheurs.

Défauts	Afficheur haut	Afficheur bas	Mode de fonctionnement de la chaudière
Capteur de pression	 Clignotant	 Clignotant	<p>⇒ La chaudière est à l'arrêt</p> <p>⇒ Le circulateur est à l'arrêt</p>
Sonde chaudière	 Clignotant	 Clignotant	<p>⇒ La chaudière est à l'arrêt</p> <p>⇒ Le circulateur fonctionne</p>
Sonde extérieure	 Température chaudière clignotant	 Clignotant	<p>⇒ La chaudière passe automatiquement en mode de fonctionnement manuel avec pour consigne (TCMI + TCMA) /2</p>
Sonde ECS	 Clignotant	 Clignotant	<p>⇒ La chaudière bascule automatiquement en mode chauffage</p>
Sonde ambiance	 Clignotant	 Clignotant	<p>⇒ La chaudière passe automatiquement en mode de fonctionnement sans contrôle d'ambiance</p>
Manque de pression (en-dessous de 0,3 bar)	-	 Clignotant	<p>⇒ La chaudière est à l'arrêt</p> <p>⇒ Remplir à nouveau l'installation pour faire remonter la pression à une valeur supérieure à 0,5 bar</p>

2.6.5 - Sondes de température

2.6.5.1 - Sonde chaudière (SC) et Sonde ECS (SECS)

Valeurs ohmiques (10kΩ à 25°C)

Temp. °C	R Ohms	Temp. °C	R Ohms
-40	412135	31	7686
-39	383178	32	7364
-38	356477	33	7057
-37	331840	34	6765
-36	309092	35	6486
-35	288075	36	6221
-34	268645	37	5968
-33	250672	38	5727
-32	234035	39	5498
-31	218627	40	5279
-30	204347	41	5069
-29	191106	42	4870
-28	178821	43	4679
-27	167415	44	4497
-26	156821	45	4323
-25	146974	46	4157
-24	137818	47	3999
-23	129298	48	3847
-22	121367	49	3702
-21	113980	50	3563
-20	107095	51	3430
-19	100675	52	3303
-18	94686	53	3182
-17	89097	54	3065
-16	83876	55	2954
-15	78999	56	2847
-14	74439	57	2745
-13	70175	58	2647
-12	66185	59	2553
-11	62450	60	2463
-10	58952	61	2376
-9	55673	62	2293
-8	52600	63	2214
-7	49718	64	2137
-6	47013	65	2064
-5	44474	66	1994
-4	42090	67	1926
-3	39850	68	1861
-2	37744	69	1799
-1	35763	70	1739
0	33900	71	1681
1	32147	72	1626
2	30496	73	1573
3	28941	74	1522
4	27475	75	1472
5	26094	76	1425
6	24791	77	1379
7	23562	78	1336
8	22402	79	1293
9	21306	80	1253
10	20272	81	1213
11	19294	82	1176
12	18370	83	1139
13	17496	84	1104
14	16669	85	1070
15	15887	86	1038
16	15146	87	1006
17	14445	88	976
18	13781	89	947
19	13151	90	919
20	12555	91	891
21	11989	92	865
22	11452	93	840
23	10943	94	815
24	10459	95	792
25	10000	96	769
26	9564	97	747
27	9150	98	725
28	8756	99	705
29	8381	100	685
30	8025		

2.6.5.2 - Sonde extérieure (SExt)

Temp. °C	Résistance Ω	Temp. °C	R Ohms Ω
-30	171 800	8	24 947
-29	161 817	9	23 853
-28	152 994	10	22 800
-27	144 697	11	21 819
-26	136 894	12	20 879
-25	129 800	13	19 986
-24	122 646	14	19 137
-23	116 145	15	18 300
-22	110 025	16	17 565
-21	104 261	17	16 839
-20	98 930	18	16 151
-19	93 713	19	15 500
-18	88 888	20	14 770
-17	84 339	21	14 168
-16	80 047	22	13 590
-15	76 020	23	13 039
-14	72 174	24	12 514
-13	68 564	25	12 000
-12	65 153	26	11 535
-11	61 930	27	11 079
-10	58 880	28	10 645
-9	56 004	29	10 231
-8	53 280	30	9 804
-7	50 702	31	9 460
-6	48 263	32	9 101
-5	45 950	33	8 759
-4	43 769	34	8 434
-3	41 699	35	8 054
-2	39 739	36	7 749
-1	37 881	37	7 456
0	36 130	38	7 176
1	34 453	39	6 909
2	32 871	40	6 652
3	31 371	41	6 408
4	29 948	42	6 173
5	28 600	43	5 947
6	27 317	44	5 731
7	26 101	45	5 522

2.6.5.3 - Sonde ambiance (SA)

Temp. (°C)	Résistance R (kOhms)		
-10	56,202	19	0,000
-5	42,894	20	0,000
0	33,024	21	0,000
5	0,000	22	0,000
6	0,000	23	0,000
7	0,000	24	0,000
8	0,000	25	10,000
9	0,000	30	8,045
10	0,000	35	6,514
11	0,000	40	5,306
12	0,000		
13	0,000		
14	0,000		
15	0,000		
16	0,000		
17	0,000		
18	0,000		

2.7 - Liste des pièces détachées

Désignation	Réf.	Gialix							
		6 C	12 C	18 C	12 MA	12 MA	18 MA	18 MA	24 MA
		230V mono	230V mono	400V tri	230V mono	400V tri	230V mono	400V tri	400V tri
Côté habillage	B4484737	1	1	1	1	1	1	1	1
Façade Gialix C	B4484740	1	1	1					
Façade Gialix MA	B4484730				1	1	1	1	1
Tableau de commande MA	B1758741				1	1	1	1	1
Circulateur	B1243544	1	1	1	1	1	1	1	1
Klixon 60°	B1243400	1	1	1	1	1	1	1	1
Klixon 100°	B1243418	1	1	1	1	1	1	1	1
Soupape 3 bars	B1239094	1	1	1	1	1	1	1	1
Vase expansion 8L	B1472534	1	1	1	1	1	1	1	1
Thermomanomètre	B1238811	1	1	1					
Valve d'arrêt 1/4	B1238797	1	1	1					
Pressostat d'eau	B1943546				1	1	1	1	1
Thermoplongeur 6kW	B1243558	1	2	3	2	2	3	3	
Thermoplongeur 8kW	B1243640								3
Joint thermoplongeur	B1657044	3	3	3	3	3	3	3	3
Contacteur tripolaire 16A	B1243580	1	2	3					
Temporisation 60s	B1243177		1	1					
Minicontacteur tétrapolaire 20A	B1243561				4	4	6	6	6
Porte fusible	B1243146	1	1	1	1	1	1	1	1
Fusible 4A 5x20	B1243147	1	1	1	1	1	1	1	1
Interrupteur M/A	B1245983	1	1	1					
Aquastat	B1238916	1	1	1					
Doigt de gant 1/2	B1134613	1	1	1					
Afficheur	B1943599				1	1	1	1	1
Carte électronique C1	B1943600				1	1	1	1	1
Sonde de température chaudière	B1243534				1	1	1	1	1
Sonde extérieure*	B1243586				1	1	1	1	1
Sonde ECS*	B1243578				1	1	1	1	1
Vanne 3 Voies	B1939117								
Bornier	B1243562	1							
	B1243563		1						
	B1243564			1					
	B1243565				1				
	B1243566					1		1	
	B1243818						1		
B1243624								1	
Câblage de commande	B1243570	1	1	1					
	B1943596				1	1			
	B1943571						1	1	1
Câblage de puissance	B1243567	1							
	B1243568		1						
	B1243569			1					
	B1243581				1				
	B1243608					1			
	B1243582							1	
	B12xxxxx						1		
B1243637								1	

* en option pour les Gialix MA et de série pour les Gialix MA Confort +

3 - UTILISATEUR

3.1 - RÉGULATION ÉLECTRONIQUE 2 CIRCUITS

La régulation électronique est prévue pour gérer deux circuits distincts :

- ⇒ un 1er circuit chauffage direct (sans vanne de mélange)
 - radiateurs ou plancher chauffant
 - avec ou sans sonde extérieure
 - avec ou sans contrôle d'ambiance
- ⇒ un 2ème circuit prioritaire Eau Chaude Sanitaire (ECS)
 - avec sonde ECS
 - ou • avec Aquastat ECS

3.1.1 - FONCTIONS GÉNÉRALES DE LA RÉGULATION ÉLECTRONIQUE

- ⇒ Fonctionnement avec ou sans thermostat d'ambiance ou sonde d'ambiance.
- ⇒ Fonction asservissement ou non du circulateur chauffage à la demande (ou non demande) du thermostat d'ambiance.
- ⇒ Fonctionnement manuel ou automatique (avec sonde extérieure).
- ⇒ Avec sonde extérieure : fonction basculement été automatique ou non.
- ⇒ Fonction correction automatique ou non de la courbe de chauffe ou de la température de consigne en présence d'un thermostat d'ambiance sans horloge ou d'une sonde d'ambiance.
- ⇒ Gestion ou non de l'eau chaude sanitaire par sonde ECS ou par aquastat ECS.
- ⇒ Appairage des étages de puissance en triphasé.
- ⇒ Avec sonde ECS : fonction antilégionellose ou non pour l'eau chaude sanitaire (toutes les 24h l'ECS est portée à 65°C pendant 10 min.).
- ⇒ Calibrage de la puissance maximum de la chaudière par programmation (sélection de 1 à 6 étages de puissance parmi 6 étages possibles).
- ⇒ Temporisation à l'enclenchement et à l'arrêt des 6 étages de puissance (réglable de 1 à 6 min) avec protection contre la surchauffe.
- ⇒ Permutation circulaire hebdomadaire des 6 étages de puissance.
- ⇒ Comptage du nombre de cycle d'enclenchement des six étages de puissance.
- ⇒ Post fonctionnement du circulateur chauffage et de la vanne 3 voies directionnelle ECS.
- ⇒ Dégommage du circulateur chauffage en période d'été.
- ⇒ Fonction surveillance hors-gel des circuits de chauffage et eau chaude sanitaire à l'arrêt de la chaudière.
- ⇒ Fonction entrée Horloge pour un abaissement de la consigne chaudière en éco (ou en hors-gel) ou pour une autorisation de la production d'ECS.

3.1.2 - DESCRIPTION DU TABLEAU DE BORD

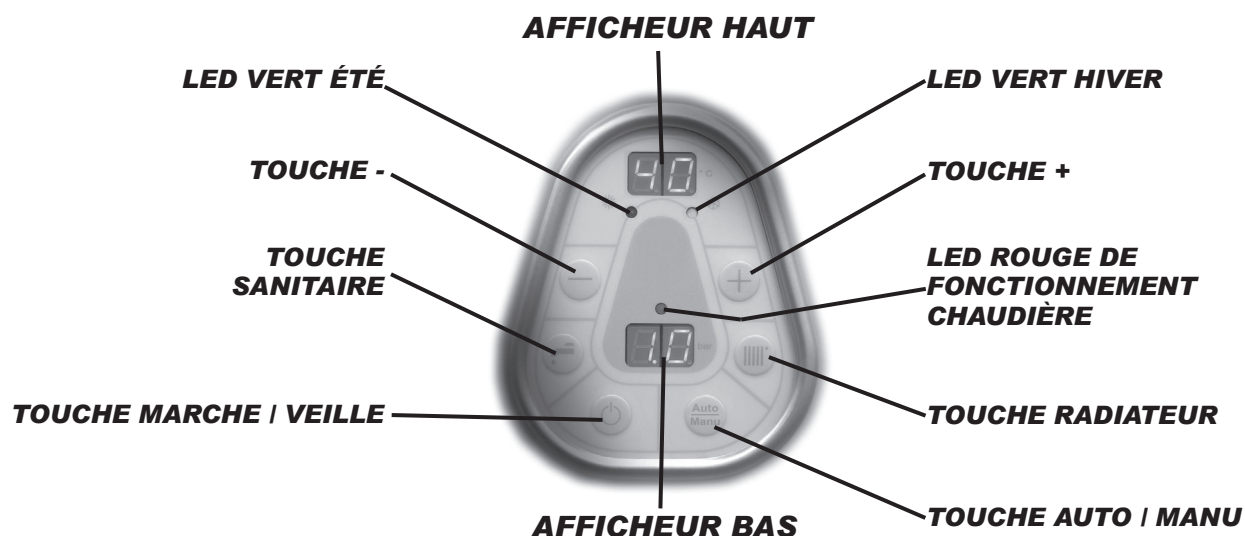

Touche ou Led	Nom	Fonction
°C	Afficheur haut	<ul style="list-style-type: none"> Fixe : Affiche la température chaudière en °C E Clignotant : Signale un défaut de raccordement capteur (pression ou température) Le ● en bas à droite du chiffre indique un fonctionnement en mode manuel (sans sonde extérieure)
°C	Afficheur haut	<ul style="list-style-type: none"> Signale la surveillance hors gel
bar	Afficheur bas	<ul style="list-style-type: none"> Affiche la pression en bar
bar	Afficheur bas	<ul style="list-style-type: none"> Clignotant : <ul style="list-style-type: none"> ⇒ Signale un manque de pression d'eau en-dessous de 0,3 bar (réenclenchement au-dessus de 0,5 bar) ⇒ Signale le code du capteur (pression ou température) faisant défaut.
	Led vert hiver	<ul style="list-style-type: none"> Fixe : Signale le fonctionnement hiver (chauffage + eau chaude sanitaire) Clignotant : Signale un basculement hiver en cours
	Led vert été	<ul style="list-style-type: none"> Fixe : Signale le fonctionnement été (eau chaude sanitaire seule) Clignotant : Signale un basculement été en cours
	Touche +	<ul style="list-style-type: none"> Augmente la valeur en cours de réglage Permet la lecture des températures des sondes et le réglage des consignes d'ambiance (confort, éco ou hors-gel) avec sonde d'ambiance uniquement
	Touche -	<ul style="list-style-type: none"> Diminue la valeur en cours de réglage (appui 0 sec.) Permet de revenir en fonctionnement normal lorsqu'on est en lecture des températures Annule la temporisation d'enclenchement ou de déclenchement de puissance en cours (appui 3 sec.)
	Led rouge fonctionnement chaudière	<ul style="list-style-type: none"> Signale le fonctionnement de la chaudière
	Touche radiateur	<ul style="list-style-type: none"> Permet l'accès au réglage de la température de consigne chauffage (appui 0 sec.) en mode manuel uniquement Permet le passage en mode hiver (appui 3 sec.) Forçage du circulateur en mode veille
	Touche sanitaire	<ul style="list-style-type: none"> Permet l'accès au réglage de la température d'eau chaude sanitaire (appui 0 sec.) (avec sonde ECS uniquement) Permet le passage en mode été (appui 3 sec.)
	Touche Auto / Manu	<ul style="list-style-type: none"> Choix du mode de fonctionnement manuel ou automatique ("automatique" possible avec sonde extérieure uniquement)
	Touche marche / arrêt	<ul style="list-style-type: none"> Mise en marche ou surveillance hors gel chauffage et sanitaire

3.1.3 - FONCTIONNEMENT DE LA RÉGULATION ÉLECTRONIQUE 2 CIRCUITS

3.1.3.1 - MISE EN MARCHÉ

L'afficheur haut inscrit  qui indique que la chaudière est sous tension, à l'arrêt et en surveillance hors-gel.

Un appui sur  met la chaudière en marche.

3.1.3.2 - ARRÊT AVEC SURVEILLANCE HORS-GEL

Lorsque la chaudière fonctionne, un appui sur  met la chaudière en arrêt et surveillance hors-gel.

L'afficheur haut inscrit  et l'afficheur bas est éteint.

Lorsque la température de chaudière ou d'eau chaude sanitaire descend en dessous de 5°C, il y a enclenchement de la chaudière et du circulateur concerné (eau chaude sanitaire ou eau de chauffage). Quand la température de l'eau atteint 35°C, la chaudière se remet en arrêt.



3.1.3.3 - FONCTIONNEMENT MANUEL OU AUTOMATIQUE

3.1.3.3.1 - MODE MANUEL

L'utilisateur programme lui-même la température d'eau de chauffage qu'il souhaite.

Pour fonctionner en mode manuel, la chaudière devra être paramétrée en conséquence :

⇒ Appuyer sur la touche 



⇒ Appuyer de nouveau sur la touche  jusqu'à apparition du paramètre 

⇒ à Appuyer une dernière fois sur  pendant 3 sec. pour valider le choix.

La chaudière fonctionne maintenant en mode manuel.

Réglage de la température de consigne chauffage

⇒ Appuyer sur , la température de consigne chaudière s'inscrit clignotante sur l'afficheur haut.

⇒ Appuyer sur  ou  pour incrémenter ou décrémenter la température de consigne dans la plage paramétrée de TCMI à TCMA (voir § 2.5.2).



⇒ Appuyer sur , pour valider la consigne

Réglage de la température de consigne Eau Chaude Sanitaire

Ce réglage n'est possible qu'avec une sonde ECS. Sinon,

il s'effectue avec l'aquastat ECS.

⇒ Appuyer sur  la température de consigne Eau Chaude Sanitaire s'inscrit clignotante sur l'afficheur haut.



⇒ Appuyer sur  ou  pour incrémenter ou décrémenter la température de consigne dans la plage 20 à 65°C.



⇒ Appuyer sur  pour valider la consigne.



3.1.3.3.2 - MODE AUTOMATIQUE



La température d'eau de chauffage est fonction de la température extérieure.

Pour fonctionner en mode automatique, la chaudière Gialix doit être raccordée à une sonde extérieure et paramétrée en conséquence :



⇒ Appuyer **simultanément** sur les touches  et  pendant 3 sec. jusqu'à apparition du paramètre  clignotant sur l'afficheur haut.

⇒ Appuyer sur  jusqu'à apparition du paramètre  sur l'afficheur haut.

⇒ Appuyer sur  ou , pour accéder au réglage de la valeur du paramètre. Cette valeur s'inscrit clignotante sur l'afficheur bas.



⇒ Appuyer sur  ou  pour inscrire la valeur  sur l'afficheur bas.

⇒ Appuyer sur  ou  pour valider la valeur du paramètre.

⇒ Appuyer **simultanément** sur les touches  et  pendant 3 sec. pour sortir du paramétrage.

La chaudière est bien paramétrée pour fonctionner en mode automatique.

⇒ Appuyer sur la touche .

⇒ Appuyer de nouveau sur la touche  jusqu'à apparition du paramètre .

⇒ Appuyer une dernière fois sur  pendant 3 sec. pour valider le choix.

La chaudière fonctionne maintenant en mode automatique.

3.1.3.4 - Fonctionnement manuel Été ou Hiver

3.1.3.4.1 - FONCTIONNEMENT EN MODE ETÉ

- ➔ Appuyer sur la touche  pendant 3 sec.
- ➔ Le led vert Été s'allume.

En position Été, seule la fonction sanitaire est assurée. Toutes les 24 heures, pour éviter le «gommage», la pompe se mettra en rotation pendant 1 minute.

3.1.3.4.2. - FONCTIONNEMENT EN MODE HIVER

- ➔ Appuyer sur la touche  pendant 3 sec.
- ➔ Le led vert Hiver s'allume



3.1.3.5 - Comment régler son chauffage ?

Si votre chaudière est paramétrée en fonctionnement automatique, cette opération est impossible.

Paramétrer d'abord votre chaudière en fonctionnement manuel (voir § 3.1.3.3.1) pour pouvoir intervenir sur le réglage de votre chauffage.

Puis :

- ➔ Appuyer sur , la température de consigne chauffage s'inscrit clignotante sur l'afficheur haut.



- ➔ Appuyer sur  ou  pour régler la consigne chauffage à la température désirée.

- ➔ Appuyer sur  pour valider la nouvelle consigne chauffage et revenir à l'affichage de base de la chaudière (Température départ chauffage sur l'afficheur haut et Pression en bar sur l'afficheur bas).

3.1.3.6 - Comment régler la température d'eau chaude sanitaire ?

Ce réglage n'est possible qu'avec une sonde ECS sinon le réglage s'effectue directement sur le ballon par l'intermédiaire de l'aquastat ECS (bouton de réglage).

- ➔ Appuyer sur , la température de consigne sanitaire s'inscrit clignotante sur l'afficheur haut.

- ➔ Appuyer sur  ou  pour régler la consigne sanitaire à la température désirée.

- ➔ Appuyer sur  pour valider la nouvelle consigne sanitaire et revenir à l'affichage de base de la chaudière (Température départ chauffage sur l'afficheur haut et Pression en bar sur l'afficheur bas).

3.1.3.7 - Comment régler la température d'ambiance?

Ce réglage n'est possible qu'avec une sonde d'ambiance

- Un premier appui sur  affiche la valeur lue par la sonde d'ambiance.

 en haut

 °C en bas (le point en bas à droite signale un demi degré supplémentaire : 19,5°C dans cet exemple)

- Un 2^{ème} appui sur  affiche la valeur de la consigne d'ambiance en confort.

 en haut clignotant

 °C en bas sans clignoter

- Un appui sur  permet de régler la consigne.

 en haut sans clignoter



 °C en bas clignotant

 ou  pour régler la consigne et  pour valider

- Un 3^{ème} appui sur  (si paramétrage horloge n°23=B1) affiche la valeur de la consigne d'ambiance en éco.

 en haut sans clignoter

 °C en bas clignotant



 ou  pour régler la consigne et  pour valider

- Un 4^{ème} appui sur  (si paramétrage horloge n°23=B2) affiche la valeur de la consigne d'ambiance en hors-gel.

 en haut sans clignoter

 °C en bas clignotant

 ou  pour régler la consigne et  pour valider

- Un appui sur  permet d'afficher la consigne chaudière  puis  etc...

- A tout moment (après validation), un appui sur  fait revenir au fonctionnement normal.

3.1.4 - .LECTURE DES TEMPÉRATURES .VISUALISATION DE L'ÉTAT DES AQUASTAT OU THERMOSTATS RACCORDES

En fonctionnement normal la température de chaudière s'inscrit sur l'afficheur haut.

Les lectures ci-dessous sont possibles que si les paramètres 04, 06, 07 et 12 sont validés sur 01 (voir § 2.5.2.1).

Valeur souhaitée	Appui sur la Touche	Paramètre sur afficheur haut	Valeur sur afficheur bas	Unité / Signification
Etat du thermostat d'ambiance	+	EA	00	non-demande
			01	demande
Consigne chaudière	+	CC	72	
Correction de la courbe de chauffe	+	AU	03	°K Si le point en bas à droite de la valeur est allumé, la valeur est une température négative
Température extérieure	+	SE	05	°C Si le point en bas à droite de la valeur est allumé, la valeur est une température négative
Entrée horloge	+	Hr	00	Horloge ouverte
			01	Horloge fermée
Température sonde ECS	+	SS	60 <small>exemple</small>	°C
Etat de l'aquastat ECS		ES	00 01	non-demande demande

NOTE

Noirot

Fabrication Française



NOTICE TECHNIQUE POUR L'INSTALLATEUR ET D'EMPLOI POUR L'USAGER

*Chaudière murale
électrique tertiaire*

Gialix

*Version MA
36 à 120 kW*

- *Régulation électronique*
- *1 circuit chauffage en fonction de la température extérieure*
- *1 circuit eau chaude sanitaire*

Modèles :

Gialix 36 MA -400V-
(Réf. : 00A1034AB)

Gialix 48 MA -400V-
(Réf. : 00A1035AB)

Gialix 72 MA -400V-
(Réf. : 00A1036AB)

Gialix 120 MA -400V-
(Réf. : 00A1037AB)

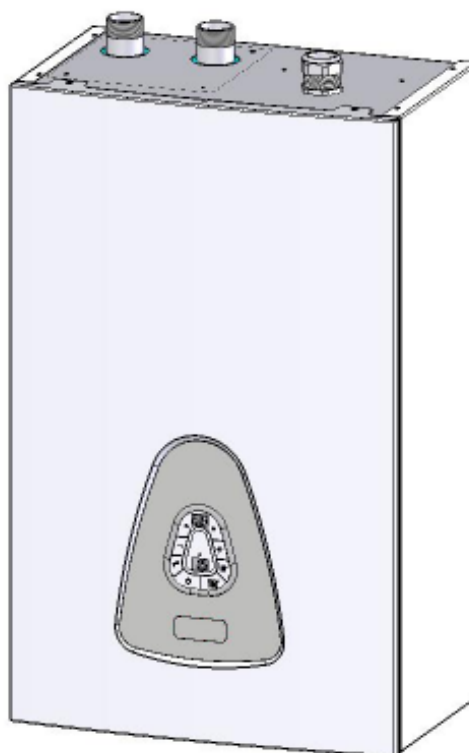

Les renseignements figurant dans ce document ne sont pas contractuels, **Noirot** se réserve le droit de modifier sans préavis les caractéristiques techniques et l'équipement de tous les appareils.

Noirot

Réf. 1871110/ 0107178

Rue de la République - 80210 Feuquières en Vimeu
Tél: 03.22.61.21.00. - Fax : 03.22.30.01.19.

Service Après-Vente
Tél: 03.22.61.21.21
Fax: 03.22.30.01.19

SOMMAIRE

1	-	Présentation	p. 04
1.1	-	Description	p. 04
1.1.1	-	Réglage à effectuer pour une application basse température	p. 04
1.2	-	Caractéristiques techniques	p. 04
1.3	-	Options	p. 05
1.4	-	Description du tableau de bord	p. 06
1.5	-	Description de la chaudière	p. 07
1.5.1	-	Gialix 36 kW à 72 kW	p. 07
1.5.2	-	Gialix 120 kW	p. 07
2	-	Installateur	p. 08
2.1	-	Schémas de principe hydraulique	p. 08
2.1.1	-	Circuit chauffage direct	p. 08
2.1.2	-	1 Circuit chauffage direct + 1 Circuit ECS avec vanne 3 voies	p. 09
2.1.3	-	2 Circuits chauffage direct + 1 Circuit ECS avec circulateur primaire	p. 09
2.2	-	Recommandations d'installation	p. 10
2.3	-	Installation de la chaudière	p. 11
2.3.1	-	Encombrements - Raccordements hydrauliques	p. 11
2.3.1.1	-	Gialix 36 à 72kW	p. 11
2.3.1.2	-	Gialix 120 kW	p. 11
2.3.2	-	Emplacement	p. 12
2.3.3	-	Mise en place de la chaudière	p. 12
2.3.3.1	-	Démontage de la façade avant	p. 12
2.3.3.2	-	Pose Gialix 36 à 72 kW	p. 12
2.3.3.3	-	Pose Gialix 120 kW	p. 12
2.4	-	Raccordement de la chaudière	p. 13
2.4.1	-	Raccordement hydraulique	p. 13
2.4.2	-	Raccordement électrique	p. 13
2.4.2.1	-	Intensité absorbée, nombre et section des conducteurs d'alimentation, calibrage des fusibles	p. 13
2.4.2.2	-	Borniers de raccordement électrique	p. 14
2.4.2.3	-	Raccordement des conducteurs d'alimentation	p. 14
2.4.2.4	-	Schémas de principe du circuit de commande	p. 16
2.4.2.5	-	Raccordement du circuit de commande	p. 19
2.4.2.6	-	Raccordement délesteurs	p. 20
2.4.2.7	-	Schémas de câblage	p. 21
2.4.2.8	-	Ajustement de la puissance de la chaudière	p. 30

2.5 - Mise en service	p. 37
2.5.1 - Remplissage de l'installation	p. 37
2.5.2 - Paramétrage de la chaudière	p. 37
2.5.2.1 - Liste des paramètres	p. 38
2.5.2.2 - Réglage de la puissance maximum par programmation	p. 39
2.5.3 - Courbe de chauffe	p. 39
2.5.3.1 - Application plancher chauffant	p. 40
2.5.3.2 - Application radiateur	p. 40
2.5.3.3 - Courbe de chauffe de l'installation	p. 40
2.5.4 - Lecture des températures	p. 41
2.6 - Maintenance et dépannage	p. 41
2.6.1 - Consultation des compteurs	p. 41
2.6.2 - Maintenance	p. 42
2.6.2.1 - Bornier répartiteur	p. 42
2.6.2.2 - Contacteurs 27 A	p. 42
2.6.2.3 - Thermoplongeurs 24 kW	p. 43
2.6.3 - Entretien	p. 43
2.6.4 - Défauts de fonctionnement	p. 43
2.6.5 - Sonde de température	p. 44
2.7 - Liste des pièces détachées	p. 45
3 - Utilisateur	p. 46
3.1 - Régulation électronique 2 circuits	p. 46
3.1.1 - Fonctions générales de la régulation électronique	p. 46
3.1.2 - Description du tableau de bord	p. 47
3.1.3 - Fonctionnement de la régulation électronique 2 circuits	p. 48
3.1.3.1 - Mise en marche	p. 48
3.1.3.2 - Arrêt avec surveillance hors-gel	p. 48
3.1.3.3 - Fonctionnement manuel ou automatique	p. 48
3.1.3.4 - Fonctionnement manuel Eté ou Hiver	p. 49
3.1.3.5 - Comment régler son chauffage ?	p. 49
3.1.3.6 - Comment régler la température d'eau chaude sanitaire	p. 49
3.1.4 - Lecture des températures	p. 49

1 - PRESENTATION

1.1 - Description

Les chaudières Gialix MA de 36 à 120kW se présentent sous un ensemble carrossé avec panneau avant démontable permettant l'accès à toutes les parties de l'appareil.

La cuve en acier isolée est équipée de 2 à 5 résistances électriques blindées inox fixées individuellement par une bride démontable accessible par le dessous de la chaudière.

En partie frontale, elle comporte un tableau avec afficheurs et touches de commandes ; une platine électrique intégrant les organes de raccordement et de distribution de puissance.

1.1.1 - Réglage à effectuer pour une application basse température (circuit plancher chauffant seul)

La chaudière électrique est livrée pour un fonctionnement haute température 22 à 80 °C avec limitation haute de la température de départ à 100 °C (application radiateur ou plancher chauffant avec production d'eau chaude sanitaire).

Pour un fonctionnement basse température 21 - 50 °C avec limitation haute de la température de départ à 65°C :

- ➡ régler le paramètre  (TCMA) sur une valeur inférieure ou égale à 50°C (voir § 2.5.2)
- ➡ placer un limiteur de température plancher à 65°C à réarmement manuel sur le départ plancher devant provoquer l'arrêt de la chaudière en cas de surchauffe (voir § 2.4.2.5 et § 2.1).

1.2 - Caractéristiques techniques

Désignation	Gialix 36 MA	Gialix 48 MA	Gialix 72 MA	Gialix 120 MA
Puissance maximum P1 (câblage d'usine)	36 kW	48 kW	72 kW	120 kW
Nbre d'étages de puissance	2		3	5
Alimentation 230 V mono 50Hz	NON			
Alimentation 230V tri 50Hz	NON			
Alimentation 400V tri 50Hz	OUI			
Ajustement de la puissance* maximum P1 par couplage des thermoplongeurs	- P3 = 24kW P2 = 28kW	- P3 = 32kW P2 = 40kW	P4 = 48kW P3 = 56kW P2 = 64kW	P4 = 96kW P3 = 104kW P2 = 112kW
Délestage à distance d'1 ou 2 étages de la puissance maximum	12 kW	24 kW	24kW ou 48kW	
Capacité en eau	18 L			31 L
Diamètre de raccordement	1" 1/4 (33 / 42)			2" (50 / 60)
Pression minimum	0,5 bar			
Pression nominale	2 bar			
Pression maximale	3,0 bar			
Température minimum	20 °C			
Température maximum de fonctionnement	80 °C (Réglage d'usine)			
Débit d'eau minimum (L / h)	1 000	1 350	2 000	3 400
Débit d'eau nominal (L / h)	2 000	2 700	4 000	6 800
Débit d'eau maximum (L / h)	4 000			10 000
Poids (Kg)	34	34	38	50
Dimensions (mm)	Largeur			570
	Hauteur			740
	Profondeur			350

* voir § 2.4.2.8

1.3 - OPTIONS

- Sonde Extérieure (pour Gialix MA). Livrée de série avec Gialix MA Confort + (Réf. 710019)

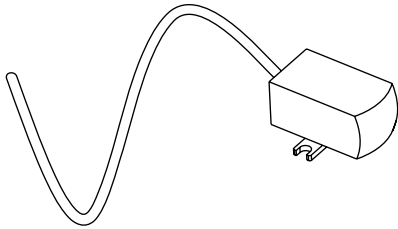

- Sonde ECS (pour les Gialix MA). Livrée de série avec les Gialix MA Confort + (Réf. 710029)

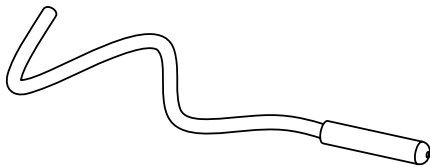

- Thermostat d'ambiance (TA). Pour le contrôle de la température ambiante avec correction automatique de la température de consigne chaudière (voir «Paramétrage du régulateur» -§ 2.5.2) (Réf. 710043)

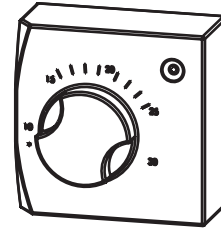

- Thermostat d'ambiance (TH) avec horloge de programmation hebdomadaire. Pour le contrôle de la température ambiante sans correction automatique de la température de consigne chaudière (voir «Paramétrage du régulateur» -§ 2.5.2) (Réf. 710044)

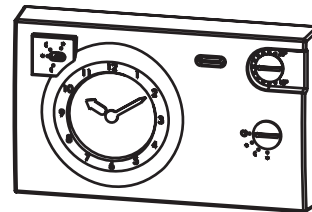

1.4 - DESCRIPTION DU TABLEAU DE BORD

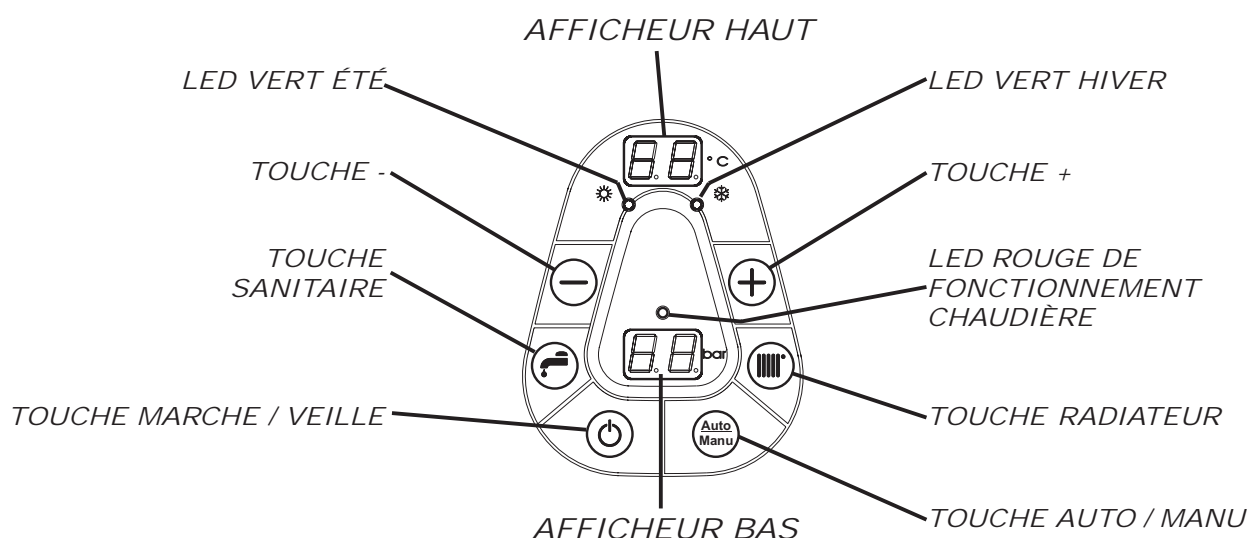

Touche ou Led	Nom	Fonction
	Afficheur haut	<ul style="list-style-type: none"> Fixe : Affiche la température chaudière en °C Clignotant : Signale un défaut de raccordement des sondes Le ● en bas à droite du chiffre indique un fonctionnement en mode manuel (sans sonde extérieure)
	Afficheur haut	<ul style="list-style-type: none"> Signale la surveillance hors gel
	Afficheur bas	<ul style="list-style-type: none"> Affiche la pression en bar
	Afficheur bas	<ul style="list-style-type: none"> Clignotant : <ul style="list-style-type: none"> ⇒ Signale un manque de pression d'eau en-dessous de 0,3 bar (réenclenchement au-dessus de 0,5 bar) ⇒ Signale un défaut de capteur de pression
	Led vert hiver	<ul style="list-style-type: none"> Fixe : Signale le fonctionnement hiver (chauffage + eau chaude sanitaire) Clignotant : Signale un basculement en hiver
	Led vert été	<ul style="list-style-type: none"> Fixe : Signale le fonctionnement été (eau chaude sanitaire seule) Clignotant : Signale un basculement en été
	Touche +	<ul style="list-style-type: none"> Augmente la valeur en cours de réglage Permet la lecture des valeurs fonctionnelles (température des sondes)
	Touche -	<ul style="list-style-type: none"> Diminue la valeur en cours de réglage (appui 0 sec.) Annule la temporisation d'enclenchement ou de déclenchement de puissance en cours (appui 3 sec.)
	Led rouge fonctionnement chaudière	<ul style="list-style-type: none"> Signale le fonctionnement de la chaudière
	Touche radiateur	<ul style="list-style-type: none"> Permet l'accès au réglage de la température de consigne chauffage (appui 0 sec.) en mode manuel uniquement Permet le passage en mode hiver (appui 3 sec.)
	Touche sanitaire	<ul style="list-style-type: none"> Permet l'accès au réglage de la température d'eau chaude sanitaire (appui 0 sec.) (avec sonde ECS uniquement) Permet le passage en mode été (appui 3 sec.)
	Touche Auto / Manu	<ul style="list-style-type: none"> Choix du mode de fonctionnement manuel ou automatique ("automatique" possible avec sonde extérieure uniquement)
	Touche marche / arrêt	<ul style="list-style-type: none"> Mise en marche ou surveillance hors gel chauffage et sanitaire

1.5 - Description de la chaudière

1.5.1 - Gialix 36 kW - 48 kW - 72 kW

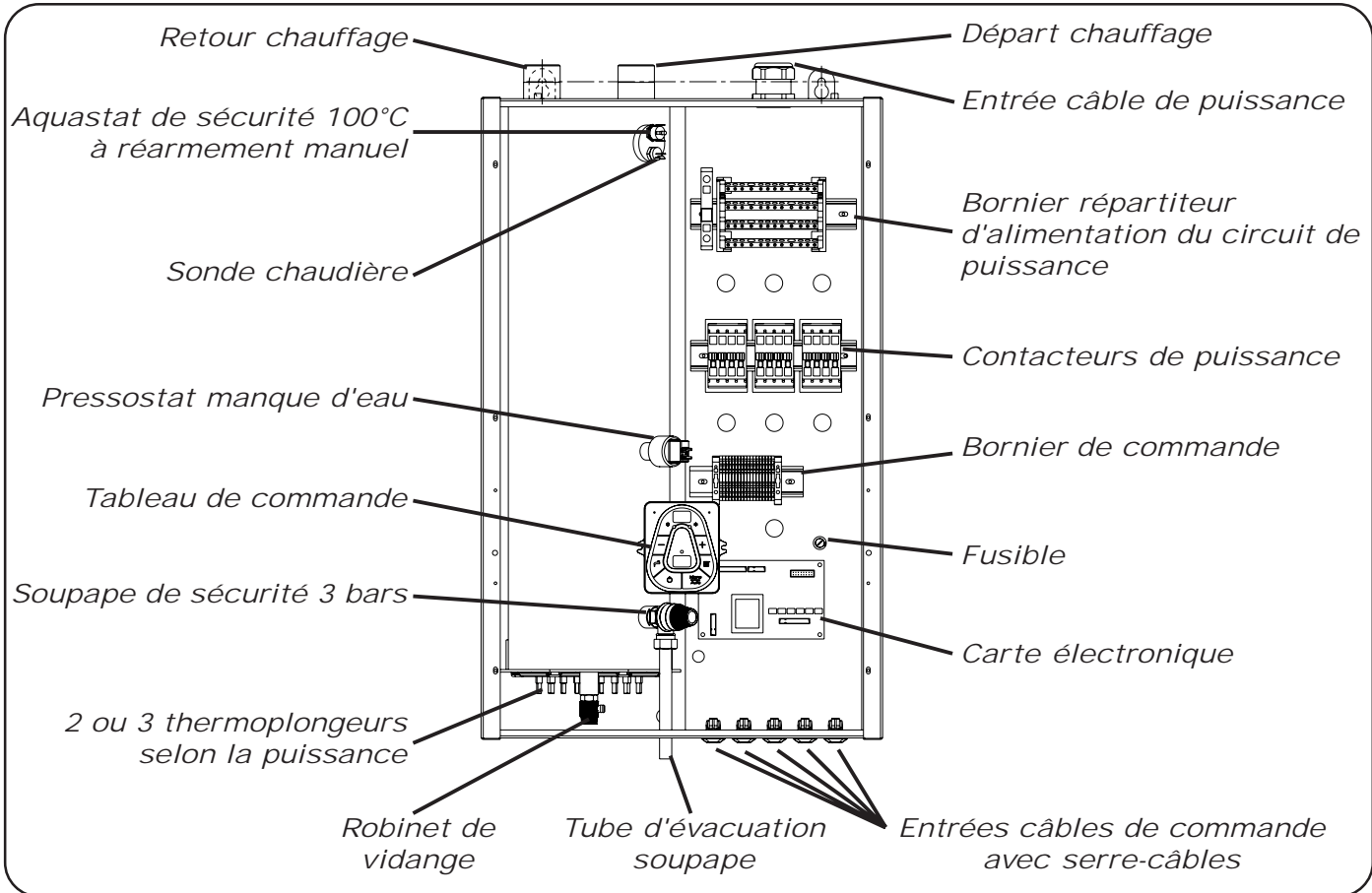

1.5.2 - Gialix 120 kW

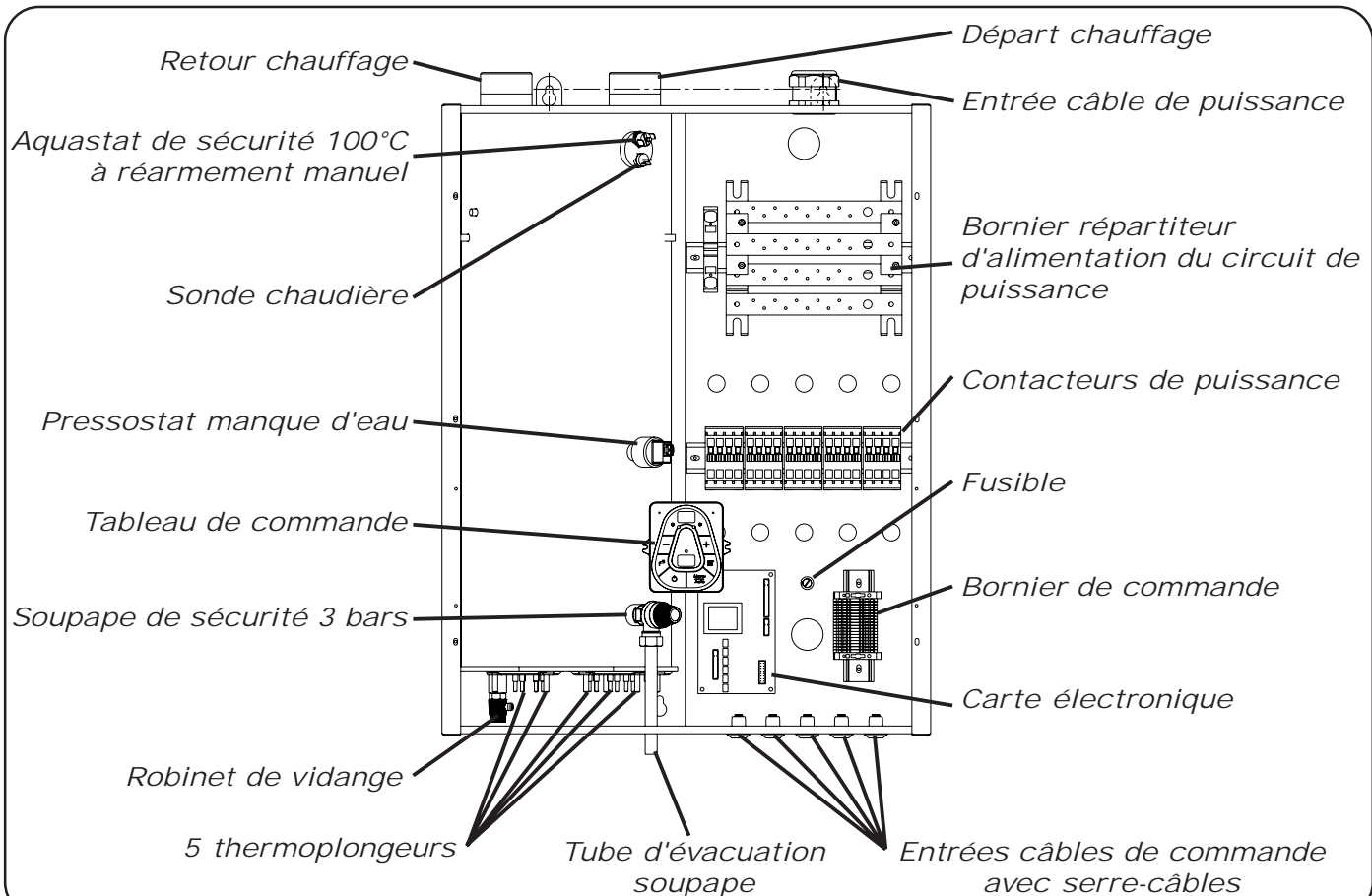

2 - INSTALLATEUR

2.1 - Schémas de principe hydraulique

La chaudière électrique Gialix est conçue pour travailler en direct sur un circuit radiateur (Aqustat de sécurité à 100°C et Température Chaudière Maximum -TCMA en paramètre n°02- à 80°C).

Pour l'adaptation à un circuit plancher basse température : voir § 1.1.1 et § 2.5.2

2.1.1 - Circuit chauffage direct

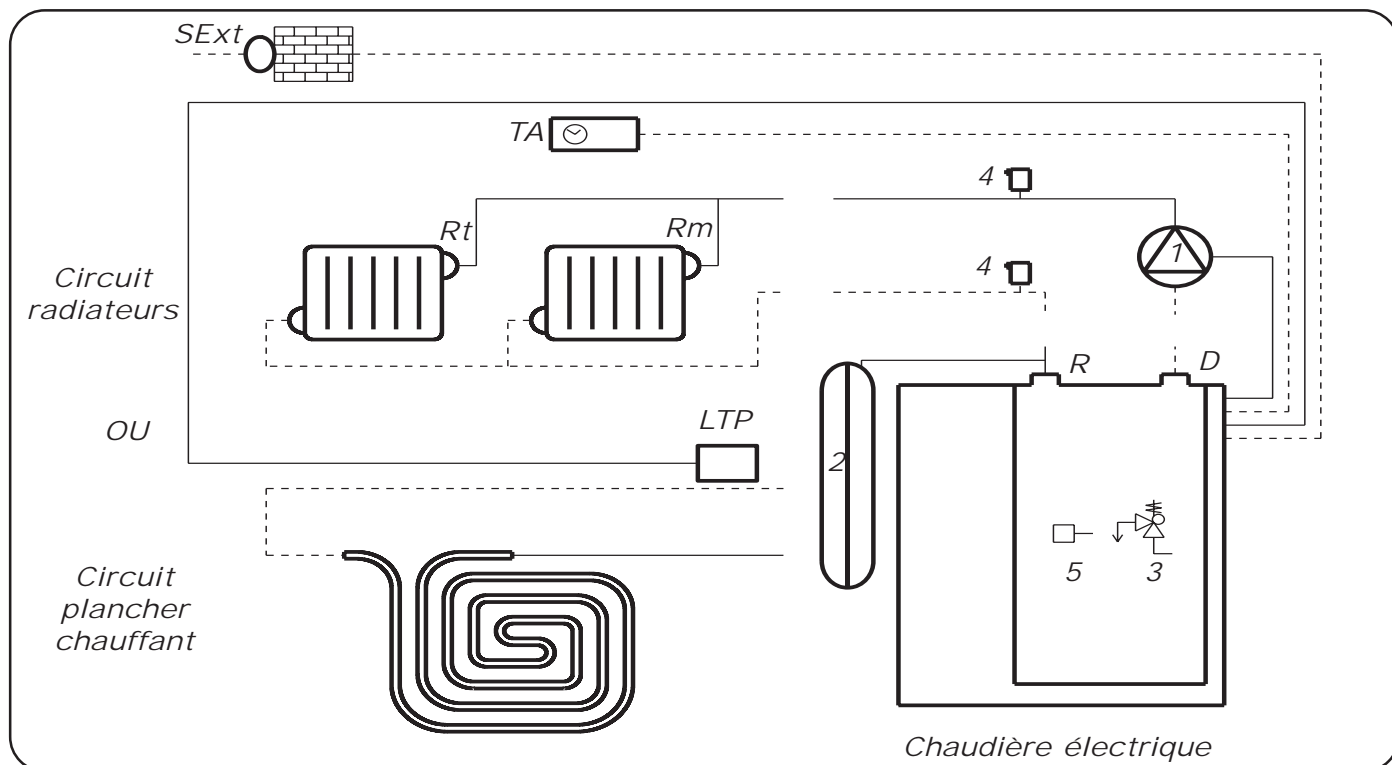

Légende :

1	:	Circulateur
2	:	Vase d'expansion
3	:	Soupape de sécurité 3 bars
4	:	Purgeurs d'air automatiques
5	:	Capteur de pression d'eau
6	:	Circulateur de bouclage ECS
D	:	Départ chauffage
R	:	Retour chauffage
Rm	:	Robinet manuel (pièce avec thermostat d'ambiance TA)
Rt	:	Robinet thermostatique
TA	:	Thermostat d'ambiance avec ou sans horloge
SExt	:	Sonde extérieure
SECS	:	Sonde Eau Chaude Sanitaire
ou AqECS	:	Aqustat Eau Chaude Sanitaire
V3V	:	Vanne 3 voies directionnelle à ressort de rappel
EFS	:	Eau Froide Sanitaire
ECS	:	Eau Chaude Sanitaire
LTP	:	Limiteur de température plancher à 65°C et à réarmement manuel (obligatoire)

2.1.2 - 1 circuit chauffage direct
 1 circuit Eau Chaude Sanitaire
 avec vanne 3 voies directionnelle

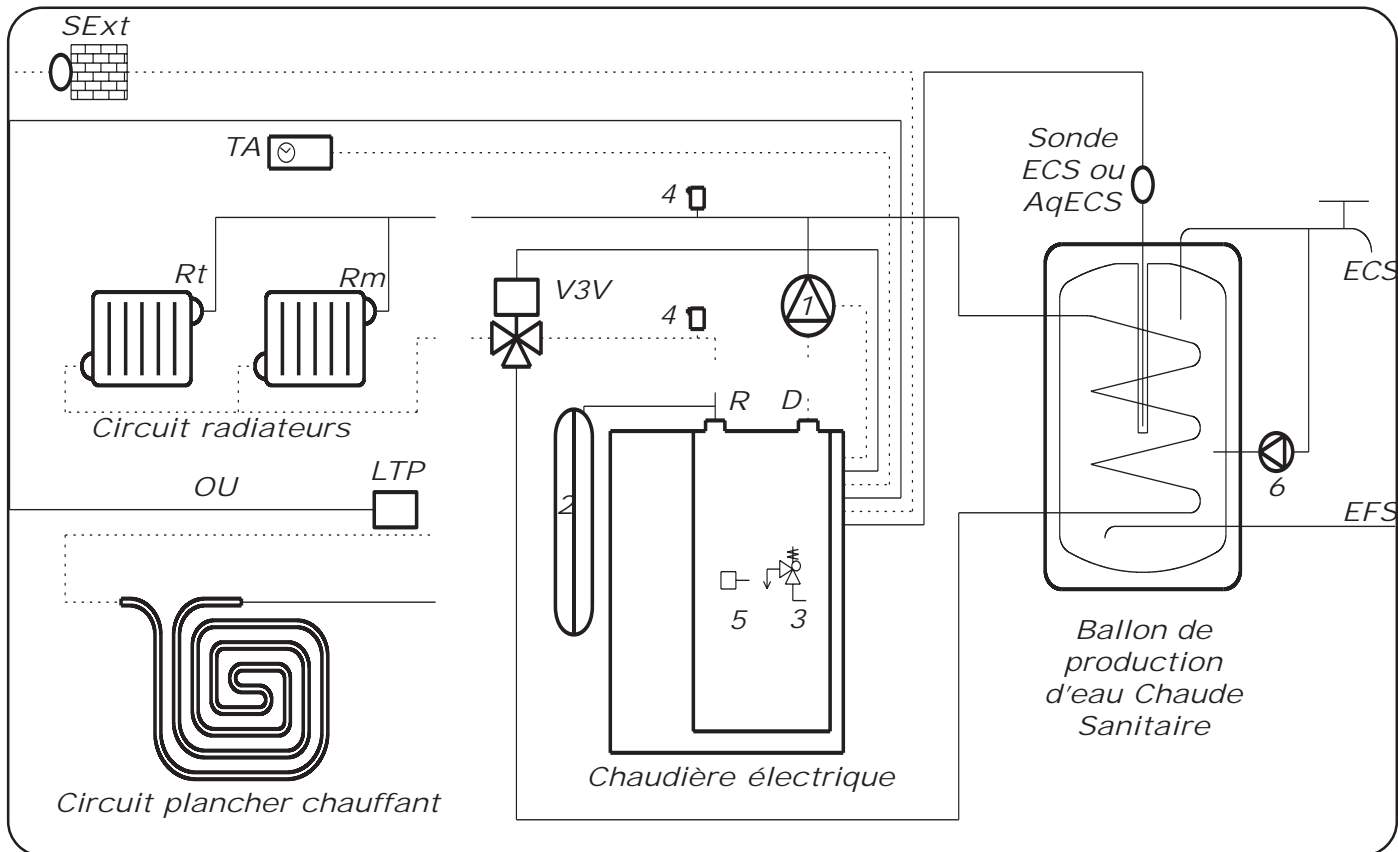

2.1.3 - 2 circuits chauffage direct
 1 circuit Eau Chaude Sanitaire
 avec circulateur primaire ECS

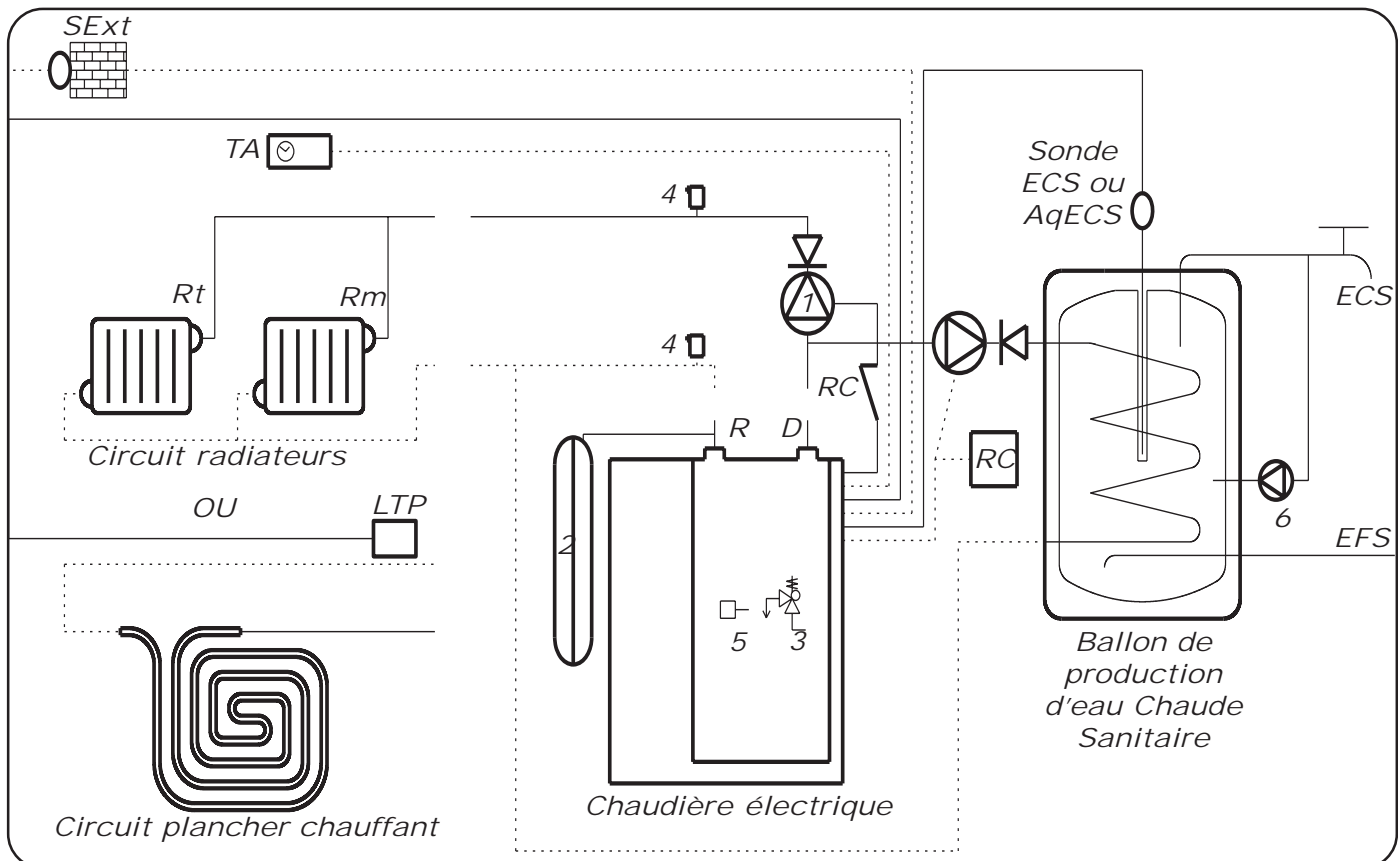

2.2 - Recommandations d'installation

► Vanne de Mélange

La chaudière Gialix murale accepte une température de retour au moins supérieure à la température ambiante du local dans lequel elle réside et ne nécessite en aucun cas l'installation d'une vanne de mélange.

► Disconnecteur NF (non fourni avec la chaudière)

La présence sur l'installation d'une fonction de disconnexion de type CB, est requise par les articles 16.7 et 16.8 du Règlement Sanitaire Départemental Type. Ce disconnecteur doit être à zones de pressions différentes non contrôlables, répondant aux exigences fonctionnelles de la norme NF P 43-011. Il est destiné à éviter les retours d'eau de chauffage vers le réseau d'eau potable. Le raccordement à l'égout du disconnecteur est obligatoire.

► Sections, tracés, dégazage des canalisations de chauffage

Un débit suffisant devra être assuré pour que l'écart de température entre le départ et le retour ne soit pas supérieur à 20°C. Dans le cas d'une installation comportant des robinets thermostatiques, ce contrôle doit s'effectuer tous robinets ouverts.

La puissance réellement nécessaire déterminera le débit d'eau de chauffage et, par là même, le calcul du réseau de distribution.

Adapter la vitesse de la pompe aux caractéristiques du circuit hydraulique en utilisant les courbes débit/pression fournies.

Toutes dispositions devront être prises pour qu'un dégazage permanent de l'installation puisse s'effectuer en plaçant des purgeurs automatiques à chaque point haut d'installation et des purgeurs manuels sur chaque radiateur.

► Pot à boues

Prévoir un pot de décantation en point bas sur le retour du circuit de chauffage, d'un volume suffisant. Ce pot sera muni d'une vidange afin de recueillir les oxydes, particules et calamines qui se détacheraient des parois internes du circuit de chauffage pendant le fonctionnement de la chaudière.

► Expansion

L'expansion doit être assurée par un vase d'expansion sous pression.

► Evacuations de la soupape de sécurité

Les raccords et conduits doivent être en matériaux résistants à la corrosion. L'évacuation de la soupape de sécurité doit être reprise par un entonnoir raccordé à une vidange.

► Préparation du circuit hydraulique (rinçage)

Avant la mise en place de la chaudière, il est nécessaire d'effectuer un rinçage de l'installation avec un produit adapté. Ceci permet d'éliminer toutes traces de soudage, flux de brasage, pâte à joint, graisses, boues, particules métalliques etc... dans les radiateurs, les planchers chauffants etc... On évite ainsi d'en ramener dans le corps de chauffe de la chaudière.

► Eau de remplissage

Les matériaux utilisés pour la réalisation d'un circuit de chauffage sont de natures différentes. Il peut se produire des phénomènes de corrosion par couplage galvanique aussi bien dans les installations neuves qu'anciennes. Le remplissage doit s'effectuer avec de l'eau de chauffage de qualité élevée :

8,5	≤	PH (acidité)	≤	9,5
		Teneur en chlorures	≤	60mg / litre
		Conductivité	≤	1000 mS / cm
5	≤	TH (dureté totale)	≤	15 en ° Français

Prévoir après le rinçage de l'installation, d'ajouter à l'eau de remplissage un inhibiteur de corrosion, conforme à la réglementation sanitaire, dans les proportions et les modalités indiquées par son fabricant.

Tout apport d'eau trop fréquent ou non contrôlé (système de remplissage automatique) est interdit (risque de corrosion ou d'antartrage).

En cas de problème, faire intervenir un professionnel qualifié.

► Protection antigel

Une protection antigel est nécessaire dans le cas d'une mise hors tension de la chaudière pendant la période d'hiver (ex : résidence secondaire, etc...)



- Utiliser exclusivement un monopropylène glycol avec inhibiteur de corrosion
- Pour éviter la formation de dépôts minéraux durs au niveau des thermoplongeurs, utiliser un antigel à haute stabilité thermique (jusqu'à 130°C).
- Le taux de glycol doit rester inférieur à 10%

► Plancher Chauffant

Placer obligatoirement un aquastat de sécurité (LTP) à 65°C à réarmement manuel sur le départ plancher chauffant. Cet aquastat devant couper l'alimentation générale électrique de la chaudière.

► Robinets thermostatiques

Ces robinets devront équiper en priorité les locaux bénéficiant de forts apports gratuits.



Dans le cas d'un montage «tous robinets thermostatiques», prévoir impérativement l'utilisation d'une fonction de bipassage (ex : vanne différentielle)

Dans le cas d'une installation comportant des robinets thermostatiques et un thermostat d'ambiance, le local où est situé le thermostat d'ambiance devra obligatoirement avoir le (ou les) radiateur(s) équipé(s) de robinet(s) manuel(s).

Il est impératif de se reporter aux instructions d'installation et de montage du thermostat d'ambiance pour sa mise en place afin qu'il vous apporte toute satisfaction.

► Purge

Veiller à l'installation, à assurer efficacement la purge aux points hauts de l'installation hydraulique.

2.3 - Installation de la chaudière

2.3.1 - Encombrement - Raccordements hydrauliques

2.3.1.1 - Gialix 36 à 72kW

2.3.1.2 - Gialix 120 kW

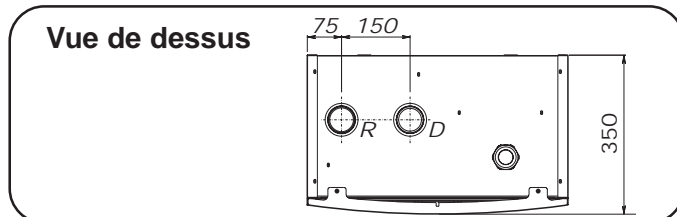
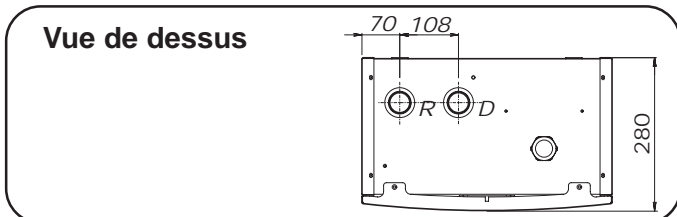
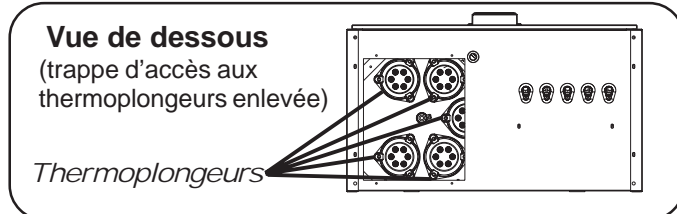
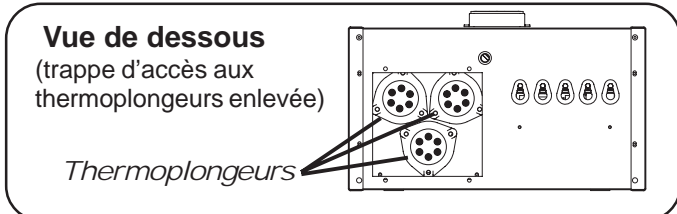
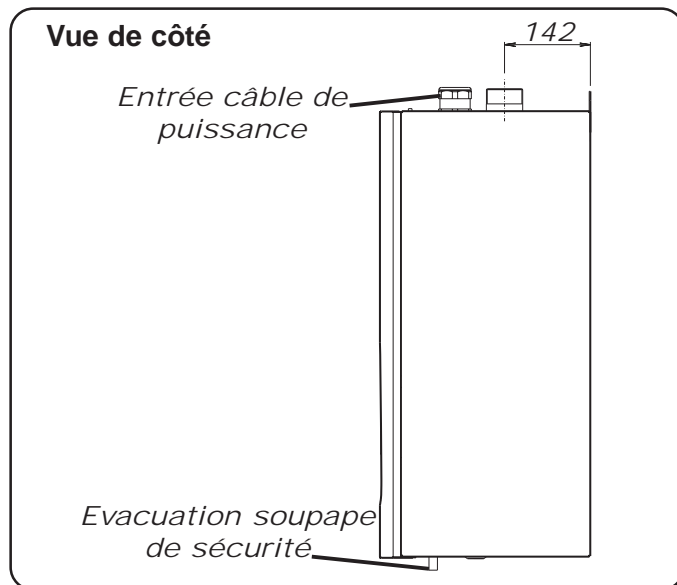
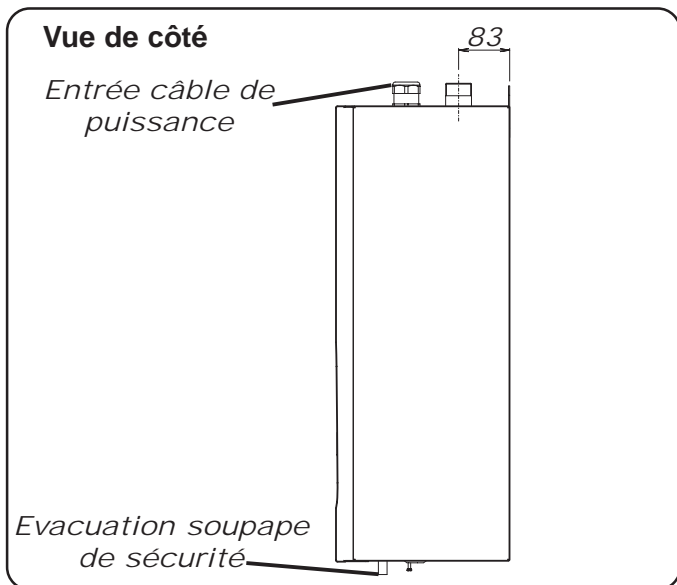
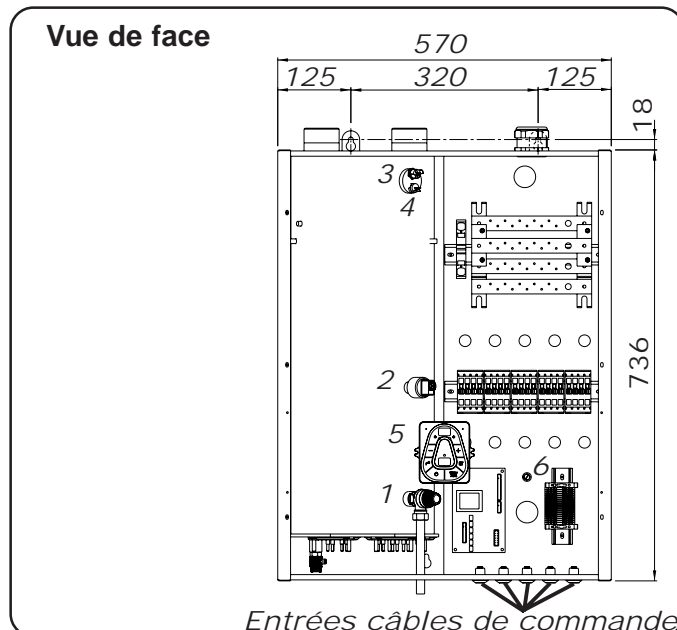
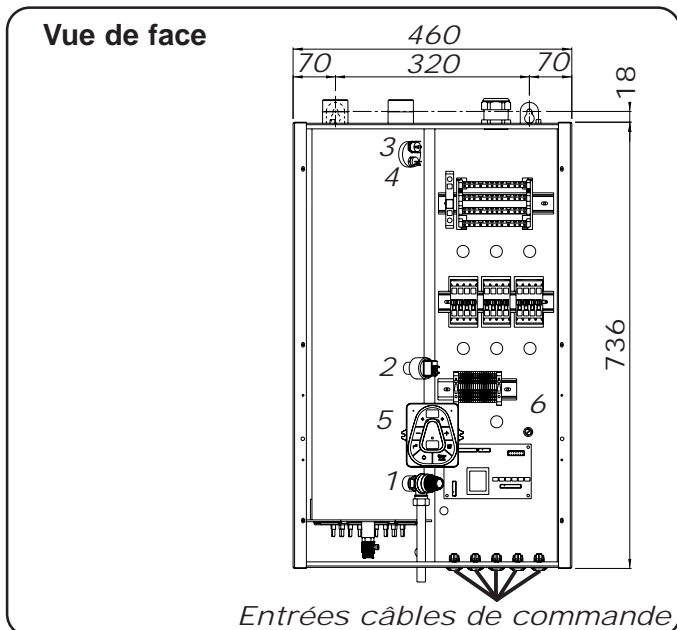

Légende :

- | | |
|--------------------------------|---|
| 1 - Soupape de sécurité 3 bars | 5 - Tableau de commande |
| 2 - Pressostat manque d'eau | 6 - Fusible |
| 3 - Aquastat de sécurité 100°C | D - Départ chauffage 1"1/4 mâle (33/42) |
| 4 - Sonde chaudière | R - Retour chauffage 1"1/4 mâle (33/42) |

2.3.2 - Emplacement

La chaudière Gialix murale doit être fixée verticalement au mur sur un support résistant au moyen de deux tire-fond Ø 8.

La chaudière doit être située au minimum à 600 mm au-dessus de tout obstacle pour permettre le démontage éventuel des thermoplongeurs par le dessous de l'appareil. Elle doit être située à au moins 150mm du plafond pour permettre le raccordement hydraulique.

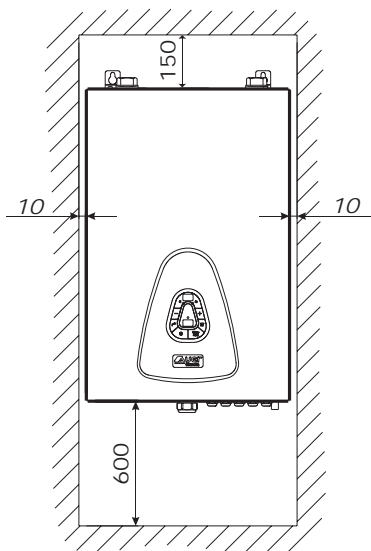

Encastrement :

La chaudière doit être distante d'au moins 10 mm des parois latérales.

2.3.3 - Mise en place de la chaudière

2.3.3.1 - Démontage de la façade avant

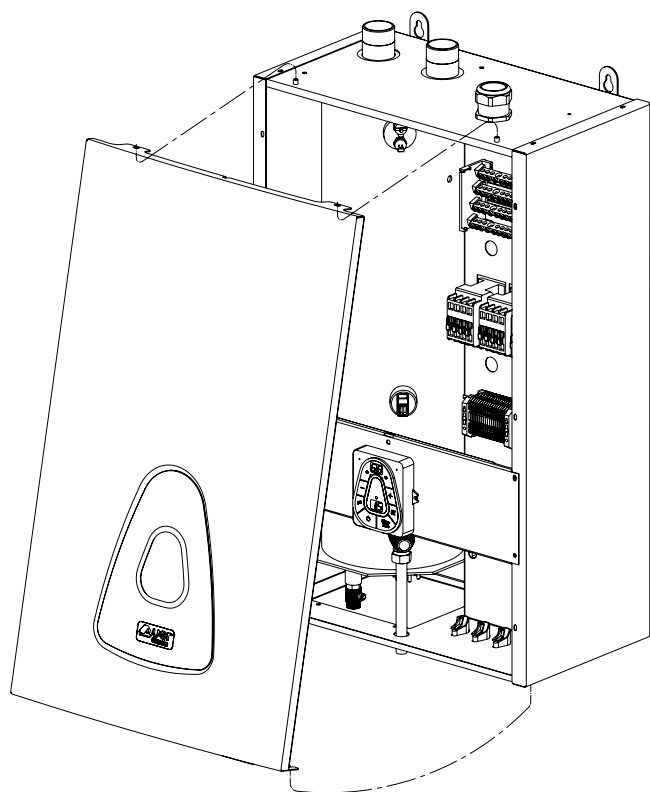

2.3.3.2 - Pose Gialix 36 à 72kW

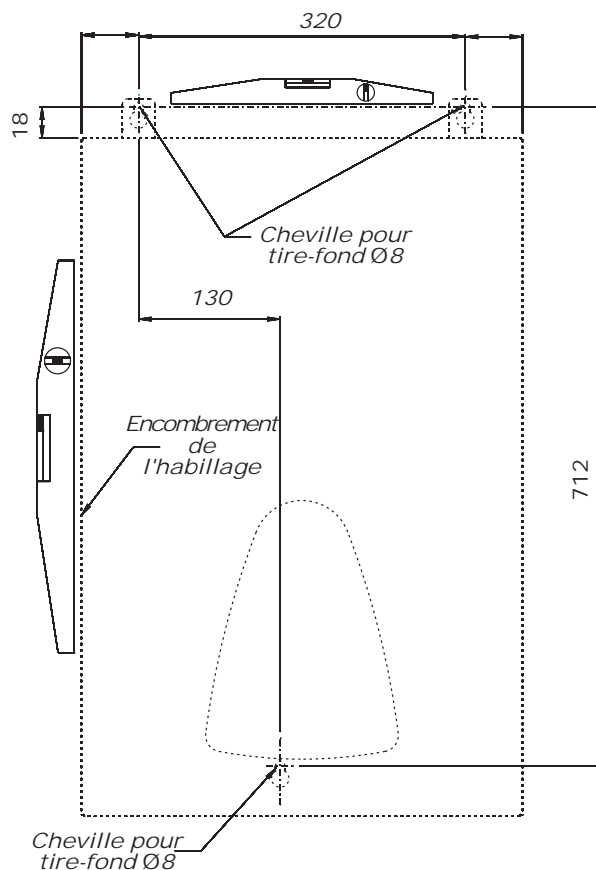

2.3.3.3 - Pose Gialix 120 kw

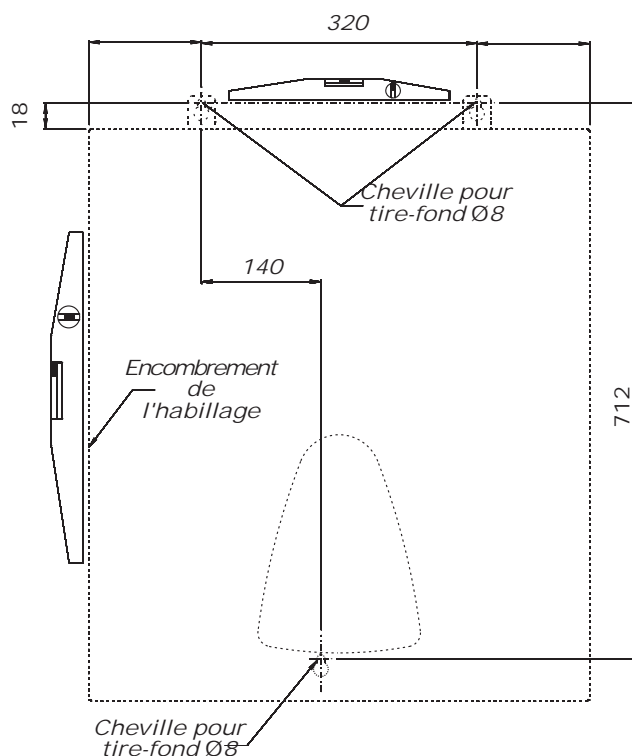

2.4 - Raccordement de la chaudière

2.4.1 - Raccordement hydraulique

Le départ (D) et Retour (R) chauffage se raccordent en partie supérieure de la cuve :

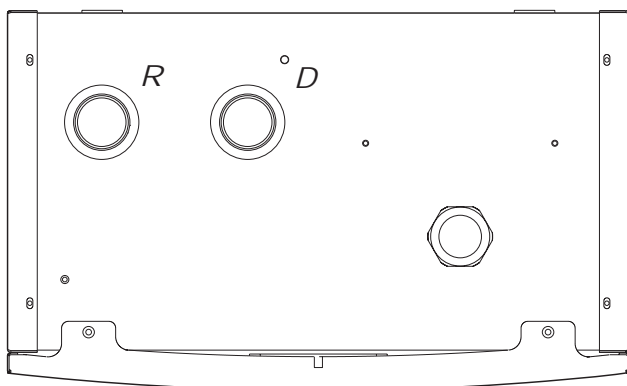

2.4.2 - Raccordement électrique



Pendant le transport les connexions électriques peuvent subir un desserrage accidentel. Pour supprimer tout risque d'échauffement anormal, il faut contrôler le serrage correct des connexions à vis -voir § 2.6.2 pour l'entretien (bornier répartiteur, contacteurs [1,2N.m] et thermoplongeurs [2,5N.m]).

La chaudière électrique Gialix est livrée entièrement précâblée d'usine. Il faut toutefois raccorder aux bornes prévues à cet effet :

- ▣ l'alimentation générale du circuit de puissance sur le bornier répartiteur et sur la borne de terre.
- ▣ les différents circuits de commande.

La chaudière électrique Gialix doit être protégée à l'amont par un combiné omnipolaire (distance minimale de séparation des contacts = 3 mm : EN 60 335-1) avec fusibles ou par un disjoncteur magnéto-thermique calibré selon la puissance de la chaudière.

- 2.4.2.1 - • Intensité absorbée,
- Nombre et section des conducteurs d'alimentation,
- Calibrage des fusibles

2.4.2.1.1 - Intensité absorbée

Gialix murale	Puissance Maximum P1	Intensité maximale absorbée 400 V tri
Gialix 36 kW	36 kW	70 A
Gialix 48 kW	48 kW	80 A
Gialix 72 kW	72 kW	120 A
Gialix 120 kW	120 kW	200 A

2.4.2.1.2 - Nombre et section des conducteurs d'alimentation



Respecter impérativement les règles de l'UTE (Norme C15-100)

La ligne électrique d'alimentation générale du circuit de puissance doit être réalisée en conformité avec les règles de l'UTE (norme C15-100).

La norme C15-100 fixe la section des câbles à utiliser en fonction des courants admissibles.

La norme C15-100 fixe la section des câbles à utiliser en fonction des éléments suivants :

- Nature du conducteur :
 - nature de l'isolant, nombre d'âmes, etc...
- Mode de pose
 - influence des groupements de conducteurs et câbles,
 - température ambiante,
 - pose jointive ou non jointive,
 - longueur de câbles,
 - etc...

Exemple de détermination selon la norme C15-100 :

Nature du câble : U1000 R02V

Pose non jointive sur chemin de câble aéré

Température ambiante : 20°C

Longueur ≤ 15M

Gialix murale	Puissance Maximum P1	Section MINIMALE d'alimentation par phase en mm ² et nombre de conducteur pour cet exemple
Gialix 36 kW	36 kW	4 x 16 ² + T*
Gialix 48 kW	48 kW	4 x 25 ² + T*
Gialix 72 kW	72 kW	4 x 35 ² + T*
Gialix 120 kW	120 kW	4 x 50 ² + T*

* : La section du câble de terre doit être égale à la section du plus gros câble d'alimentation.

En aucun cas le constructeur ne peut être tenu pour responsable des conséquences dues à un mauvais choix de la section des câbles d'alimentation et des dispositions retenues comme mode de pose.

Gialix murale	Puissance Maximum P1	Section MAXIMALE d'alimentation par phase en mm ² et nombre de conducteur
Gialix 36 kW	36 kW	4 x 35 ² (rigide) + T*
Gialix 48 kW	48 kW	4 x 35 ² (rigide) + T*
Gialix 72 kW	72 kW	4 x 35 ² (rigide) + T*
Gialix 120 kW	120 kW	4 x 70 ² (rigide) + T*

2.4.2.1.3 - Calibrage des fusibles

Gialix murale	Puissance Maximum P1	Calibre des fusibles du sectionneur général
Gialix 36 kW	36 kW	80 A
Gialix 48 kW	48 kW	100 A
Gialix 72 kW	72 kW	125 A
Gialix 120 kW	120 kW	250 A

2.4.2.2 - Bornier de raccordement électrique

2.4.2.2.1 - Gialix 36 à 72 kW

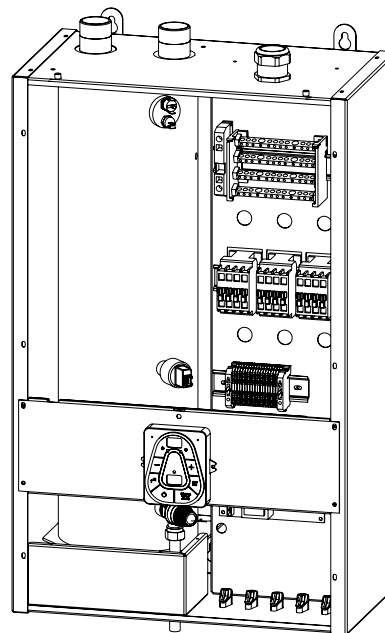

- Raccorder les 3 phases et le neutre du câble d'alimentation* au bornier répartiteur. Le câble de mise à la terre à la borne de terre à "Cage Clamps" (voir manipulation ci-contre)

2.4.2.2.2 - Gialix 120 kW

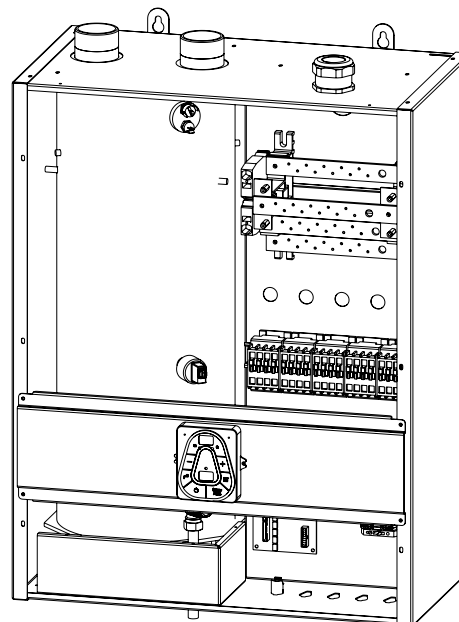

- Raccorder les 3 phases et le neutre du câble d'alimentation* au bornier répartiteur en utilisant des cosses à oeillet adaptées aux câbles utilisés.
- Utiliser la visserie M10 avec protection anticorrosive (vis M10 TH6.8 + rondelle éventail + rondelle + écrou) livrée avec la chaudière (voir § 2.6.2).
- Raccorder le câble de mise à la terre à la borne terre.

* Voir section des câbles § 2.4.2.1

Les bornes de raccordement de commande sont des bornes à ressort "CAGE CLAMP", pour la manipulation utiliser un tournevis à lame 2,5 x 0,4mm.

Pour la borne de terre des Gialix 36 à 72kW, utiliser un tournevis à lame 5,5 x 0,8mm.

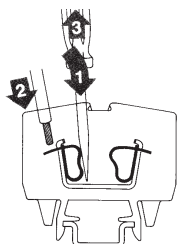

- 1 : Introduction du tournevis dans la fenêtre située juste au-dessus ou au-dessous du numéro de repérage en exerçant ensuite un léger bras de levier vers le centre de la borne.
- 2 : Introduction du fil dans la "CAGE CLAMP" ainsi ouverte.
- 3 : Retrait du tournevis

2.4.2.3.2 - Gialix 120kW

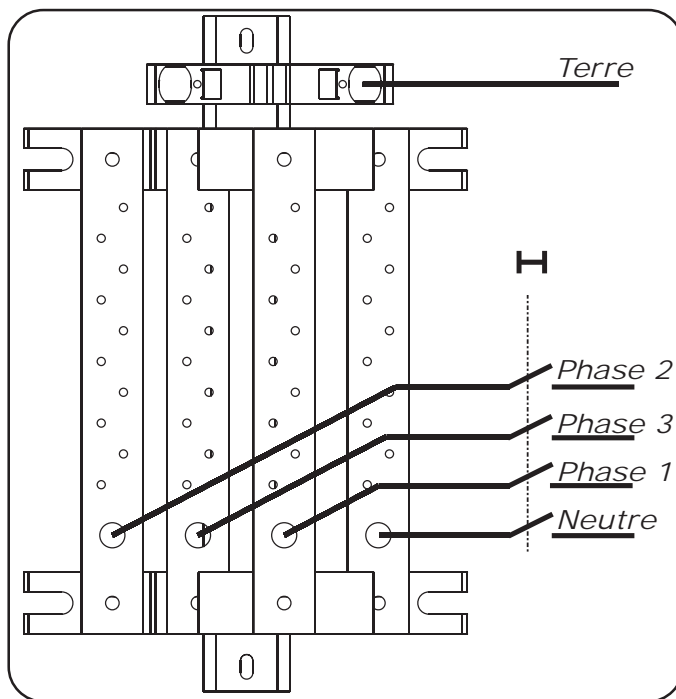

2.4.2.3 - Raccordement des conducteurs d'alimentation



voir § 2.4.2.1 pour définir la section de raccordement et le calibre de l'interrupteur **I** avec fusibles ou du disjoncteur magnéto-thermique.

2.4.2.3.1 - Gialix 36kW à 72kW

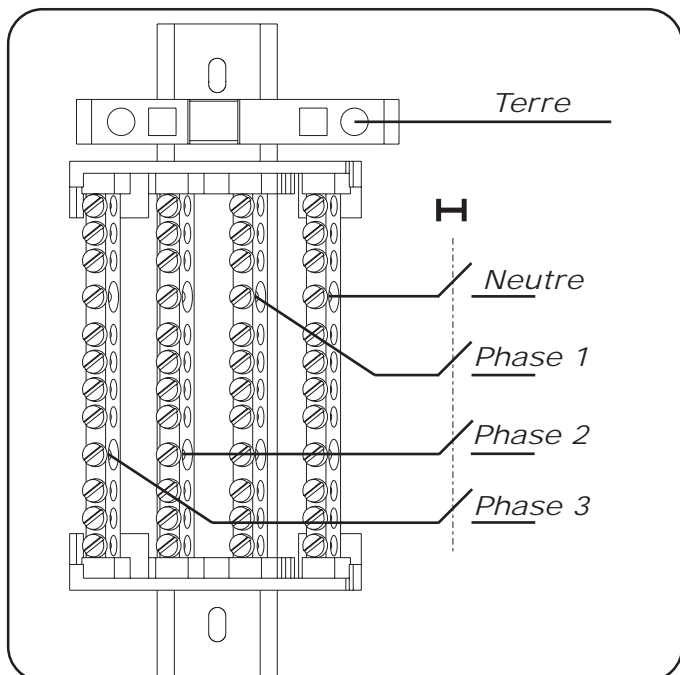

2.4.2.4 - Schémas de principe du circuit de commande

2.4.2.4.1 - Gialix de 36 à 48kW

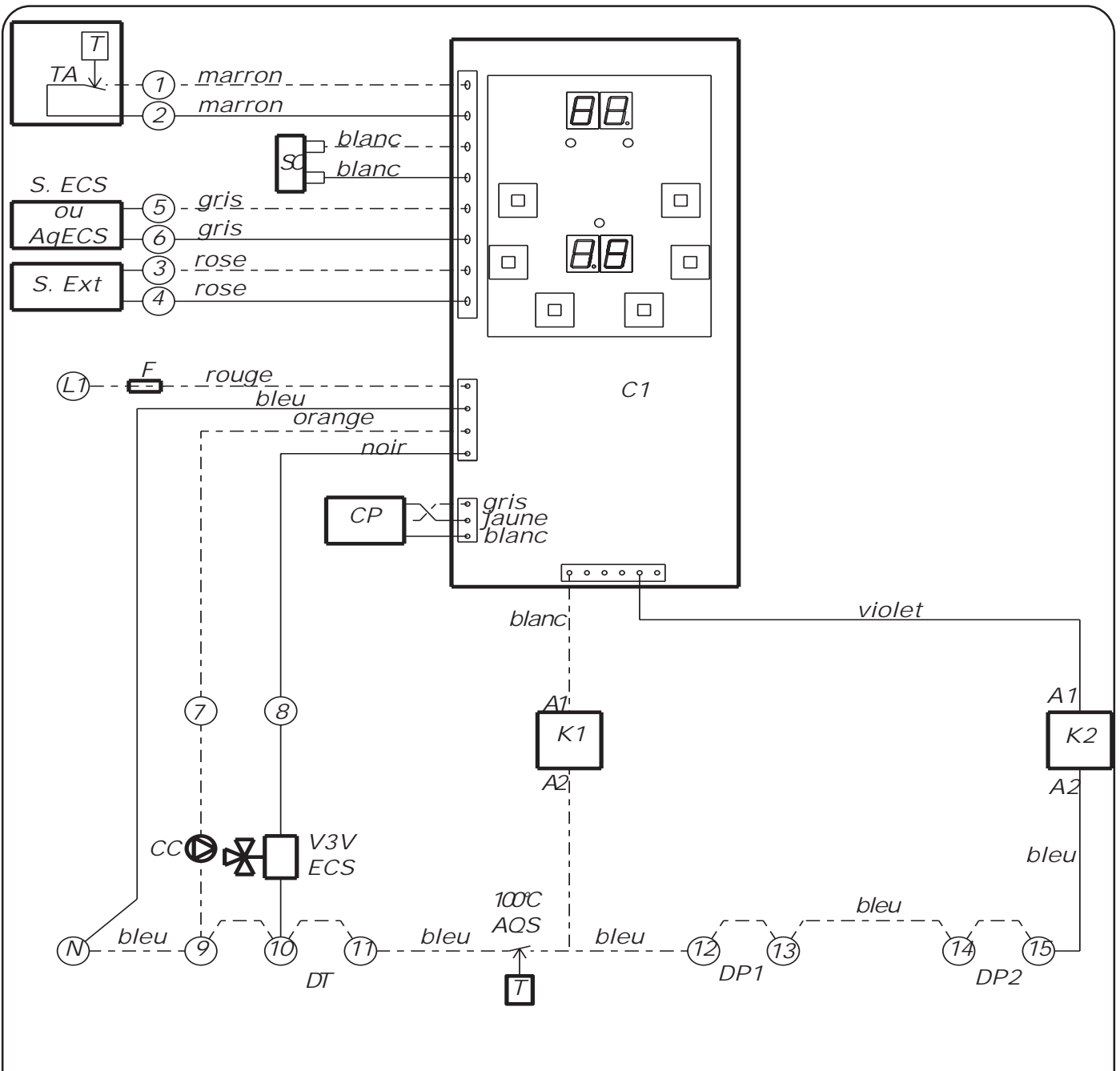

Légende :

<i>L1</i>	: Phase	<i>SExt</i>	: Sonde Extérieure
<i>N</i>	: Neutre	<i>SC</i>	: Sonde Chaudière
<i>F</i>	: Fusible 4A taille 5 x 20	<i>V3V ECS</i>	: Vanne 3 voies directionnelle Eau Chaude Sanitaire (à ressort de rappel)
<i>C1</i>	: Carte électronique avec afficheur	<i>AQS</i>	: Aquastat de sécurité 100°C à réarmement manuel
<i>CC</i>	: Circulateur	<i>K1 à K2</i>	: Contacteur de puissance
<i>TA</i>	: Thermostat d'ambiance	<i>DT</i>	: Délestage total (supprimer le cavalier)
<i>SECS</i> <i>ou</i> <i>AqECS</i>	: Sonde Eau Chaude Sanitaire : Aquastat Eau Chaude Sanitaire	<i>DP1 ou DP2</i>	: Délestage partiel (supprimer un des deux cavaliers)

2.4.2.4.2 - Gialix de 72kW

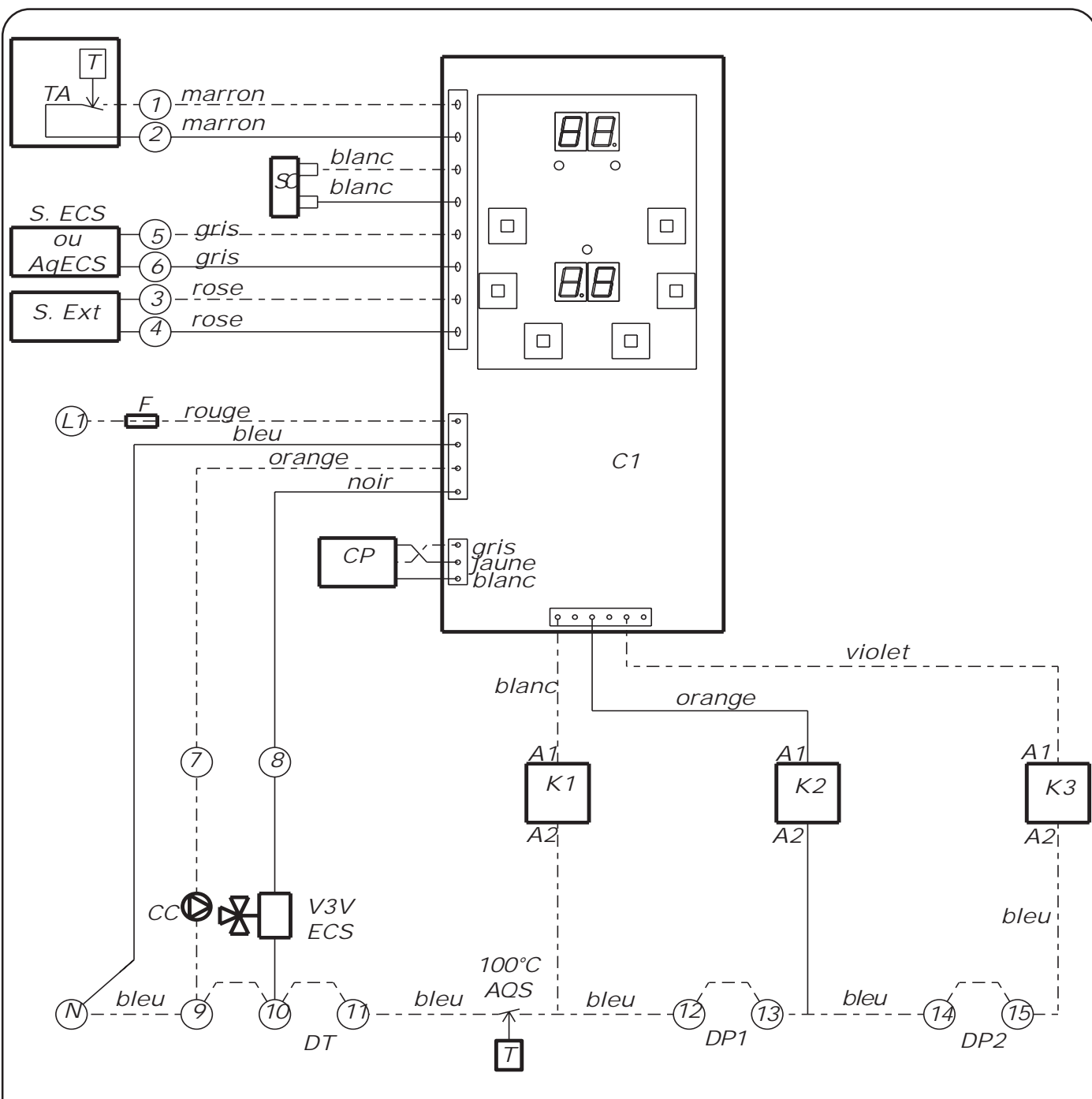

Légende :

L1	: Phase	SExt	: Sonde Extérieure
N	: Neutre	SC	: Sonde Chaudière
F	: Fusible 4A taille 5 x 20	V3V ECS	: Vanne 3 voies directionnelle Eau Chaude Sanitaire (à ressort de rappel)
C1	: Carte électronique avec afficheur	AQS	: Aquastat de sécurité 100°C à réarmement manuel
CC	: Circulateur	K1 à K3	: Contacteur de puissance
TA	: Thermostat d'ambiance	DT	: Délestage total (supprimer le cavalier)
SECS ou AqECS	: Sonde Eau Chaude Sanitaire : Aquastat Eau Chaude Sanitaire	DP1 ou DP2	: Délestage partiel (supprimer un des deux cavaliers)

2.4.2.4.3 - Gialix de 120kW

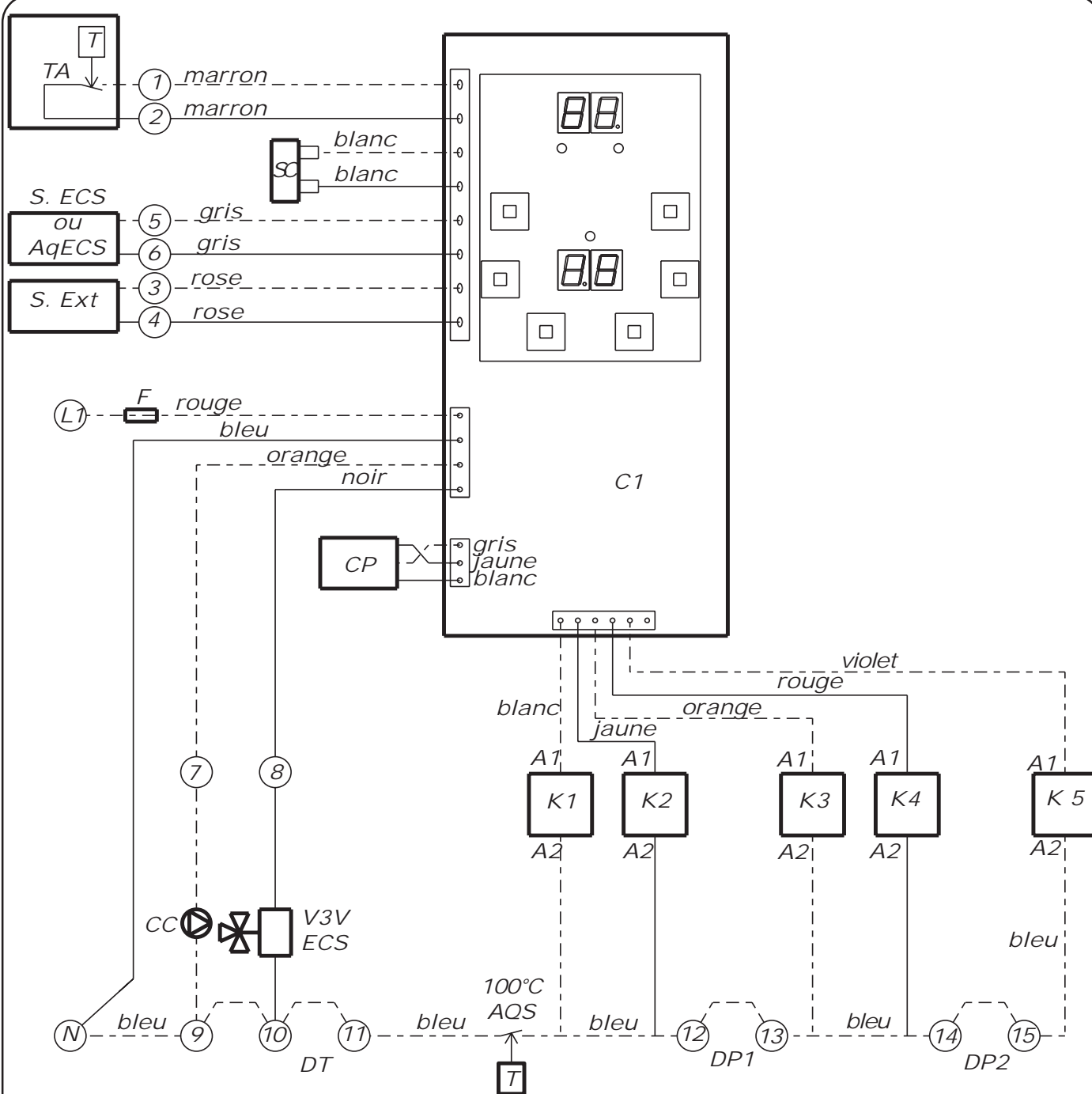

Légende :

<i>L1</i>	: Phase	<i>SExt</i>	: Sonde Extérieure
<i>N</i>	: Neutre	<i>SC</i>	: Sonde Chaudière
<i>F</i>	: Fusible 4A taille 5 x 20	<i>V3V ECS</i>	: Vanne 3 voies directionnelle Eau Chaude Sanitaire (à ressort de rappel)
<i>C1</i>	: Carte électronique avec afficheur	<i>AQS</i>	: Aquastat de sécurité 100°C à réarmement manuel
<i>CC</i>	: Circulateur	<i>K1 à K5</i>	: Contacteur de puissance
<i>TA</i>	: Thermostat d'ambiance	<i>DT</i>	: Délestage total (supprimer le cavalier)
<i>SECS</i> <i>ou</i> <i>AqECS</i>	: Sonde Eau Chaude Sanitaire : Aquastat Eau Chaude Sanitaire	<i>DP1 ou DP2</i>	: Délestage partiel (supprimer un des deux cavaliers)

2.4.2.5 - Raccordement du circuit de commande

2.4.2.5.1 - Chauffage et sanitaire avec vanne 3 voies directionnelle ECS

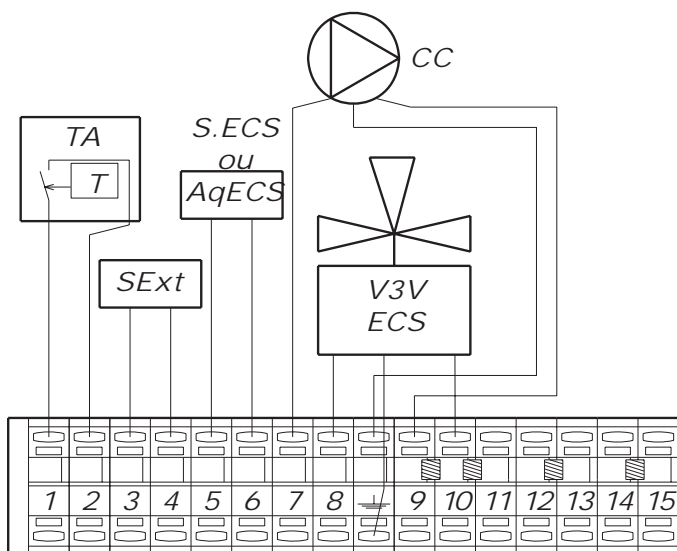

- 1 - 2 : Thermostat d'ambiance TA
Si thermostat d'ambiance avec résistance anticipatrice, relier le neutre de la résistance à la borne 10.
- 3 - 4 : Sonde extérieure (option)
- 5 - 6 : Sonde Eau Chaude Sanitaire (option) ou Aquastat Eau Chaude Sanitaire
- 7 - 9 : Alimentation 230V circulateur
- 8 - 10 : Alimentation 230V de la vanne 3 voies directionnelle Eau Chaude Sanitaire à ressort de rappel (moteur alimenté en cas de demande ECS)
- 10 - 11 : Délestage total DT (supprimer le cavalier) et / ou limiteur de température plancher à 65°C et à réarmement manuel (obligatoire) voir § 1.1.1 et § 2.1
- 12 - 13 : Délestage partiel DP1 (supprimer le cavalier)
- 14 - 15 : Délestage partiel DP2 (supprimer le cavalier)

2.4.2.5.2 - Chauffage et sanitaire avec circulateur primaire ECS

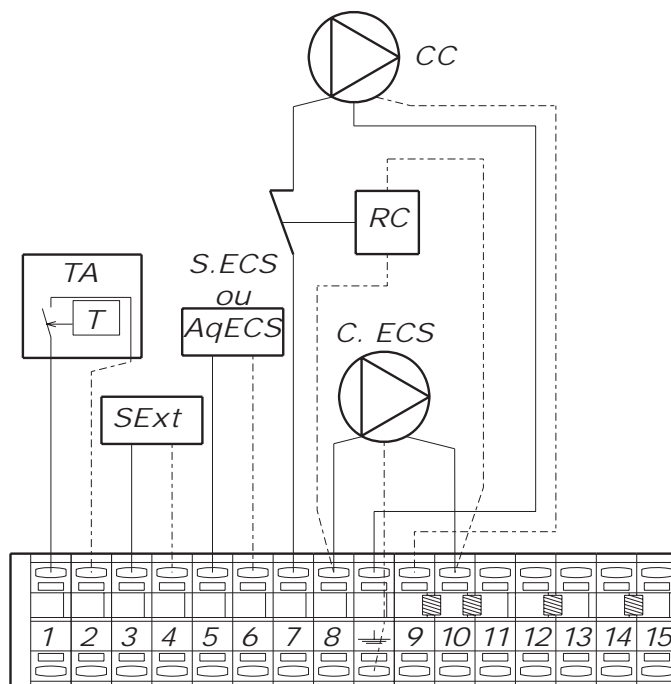

- 1 - 2 : Thermostat d'ambiance TA
Si thermostat d'ambiance avec résistance anticipatrice, relier le neutre de la résistance à la borne 10.
- 3 - 4 : Sonde extérieure (option).
- 5 - 6 : Sonde Eau Chaude Sanitaire (option) ou Aquastat Eau Chaude Sanitaire.
- 7 - 9 : Alimentation 230V circulateur chauffage CC devant être coupée en cas de demande ECS par le relais RC.
- 8 - 10 : Alimentation 230V circulateur primaire ECS et relais de commande RC.
- 10 - 11 : Délestage total DT (supprimer le cavalier) et / ou limiteur de température plancher à 65°C et à réarmement manuel (obligatoire) voir § 1.1.1 et § 2.1
- 12 - 13 : Délestage partiel DP1 (supprimer le cavalier)
- 14 - 15 : Délestage partiel DP2 (supprimer le cavalier)



- Pour éviter les perturbations de lectures de sonde par le régulateur, câbler indépendamment des câbles du réseau électrique (goulotte, chemin de câble) et éviter les boîtes de dérivation.
- Les conducteurs doivent être en cuivre électrolytique (pas d'oxydation des brins dénudés aux connexions).
- L'emploi de fil téléphonique est interdit (multibrins de section trop faible donc cassants aux connexions).
- La section des câbles de raccordement doit être comprise entre 0,5 et 1mm².

2.4.2.6 - Raccordement délesteurs

2.4.2.6.1 - Gialix 36kW et 48kW

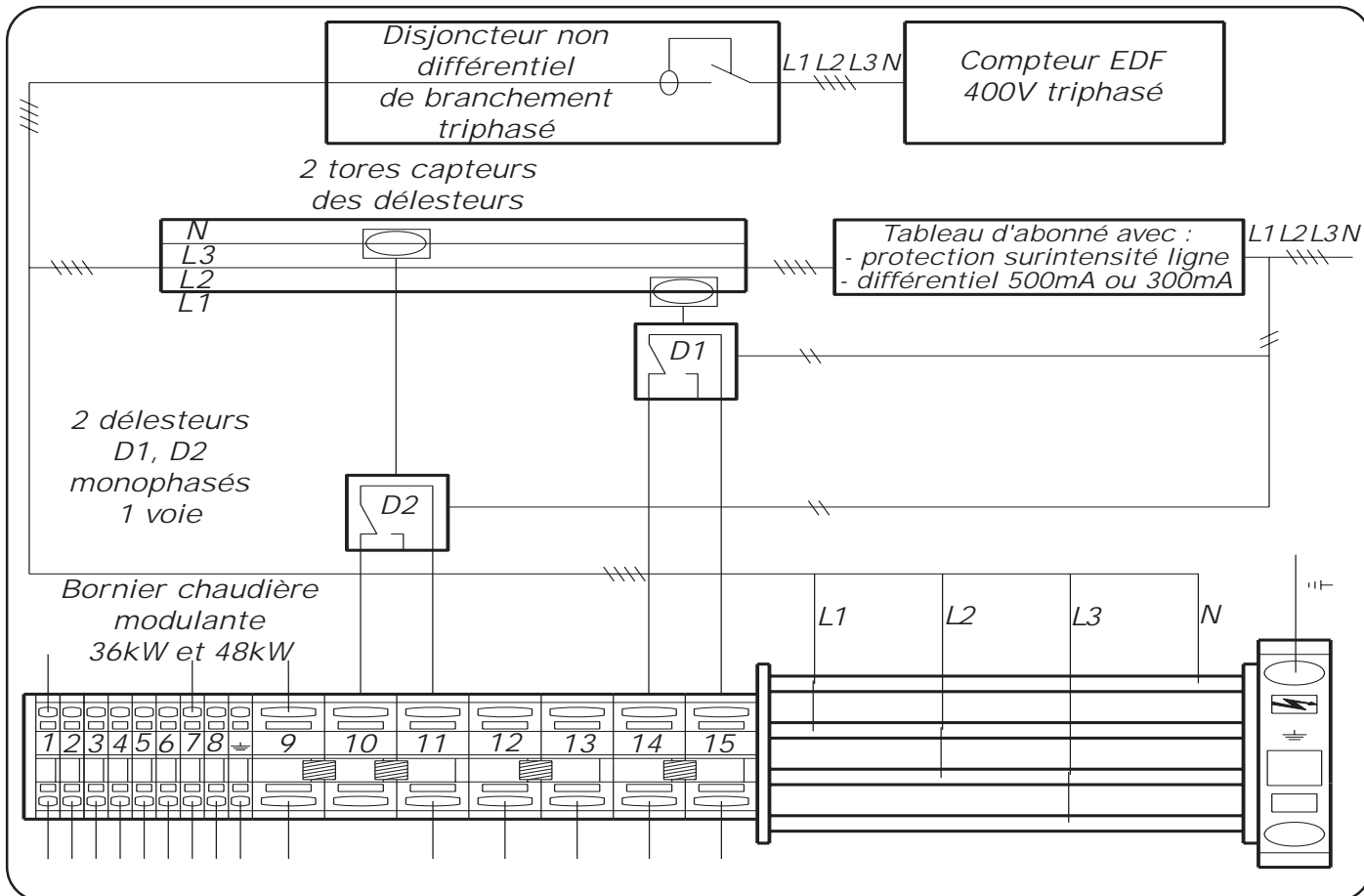

2.4.2.6.2 - Gialix 72kW et 120kW

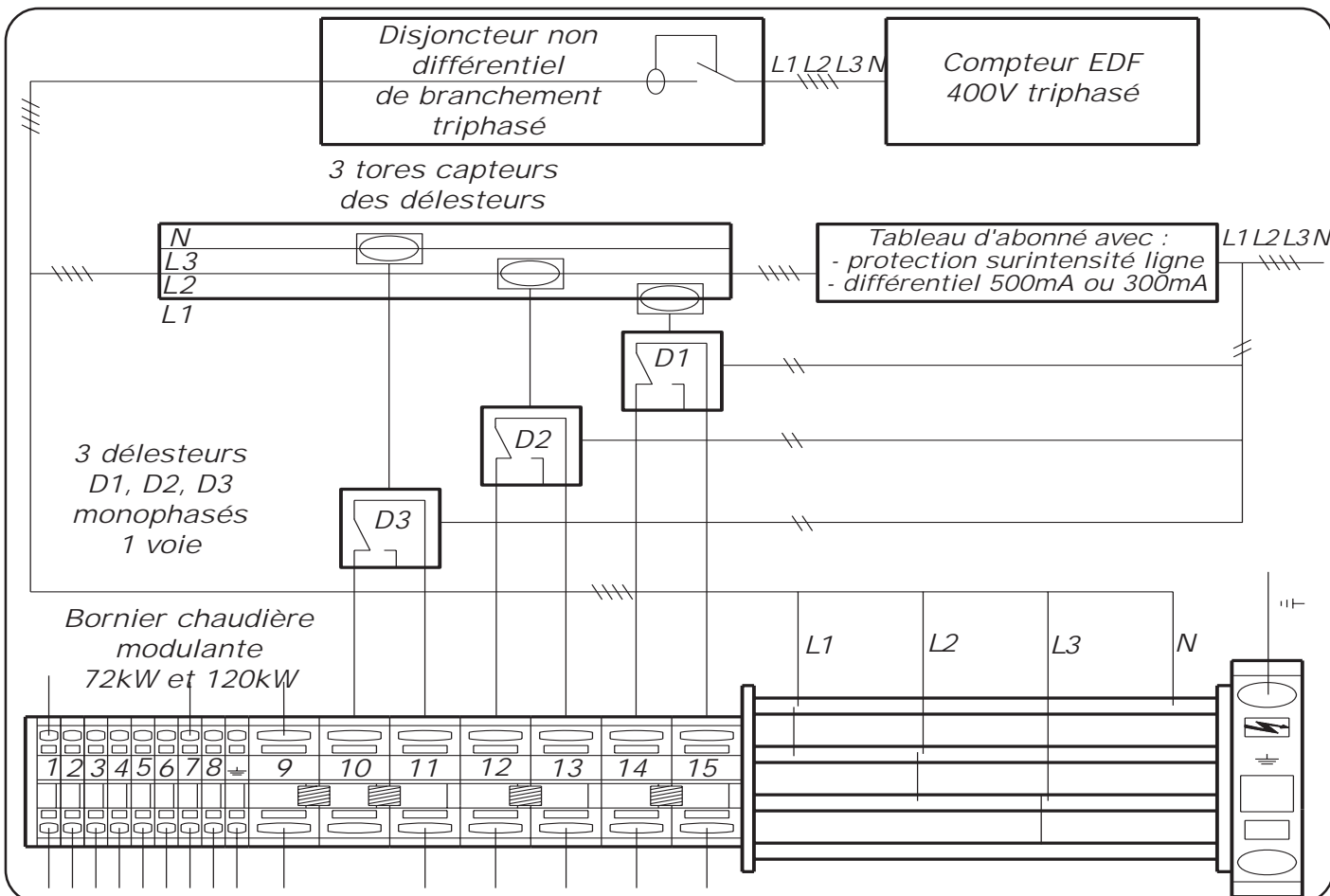

2.4.2.7 - Schémas de câblage

2.4.2.7.1 - Gialix 36kW - 400V tri -	p.22
2.4.2.7.2 - Gialix 48kW - 400V tri -	p.24
2.4.2.7.3 - Gialix 72kW - 400V tri -	p.26
2.4.2.7.4 - Gialix 120kw - 400V tri -	p.28

2.4.2.7.1 - Gialix 36kW - 400 V tri -

Légende :

- L1 à L3 : Phases
- N : Neutre
- F : Fusible 4A taille 5 x 20
- C1 : Carte électronique avec afficheur
- CC : Circulateur
- TA : Thermostat d'ambiance
- SECS : Sonde Eau Chaude Sanitaire ou AqECS
- SExt : Sonde Extérieure
- SC : Sonde Chaudière
- V3V : Vanne 3 voies directionnelle ECS (à ressort de rappel)
- AQS : Aquastat de sécurité 100°C à réarmement manuel
- K1 à K2 : Contacteur de puissance 27A
- T1 et T2 : Thermoplongeurs 24kW

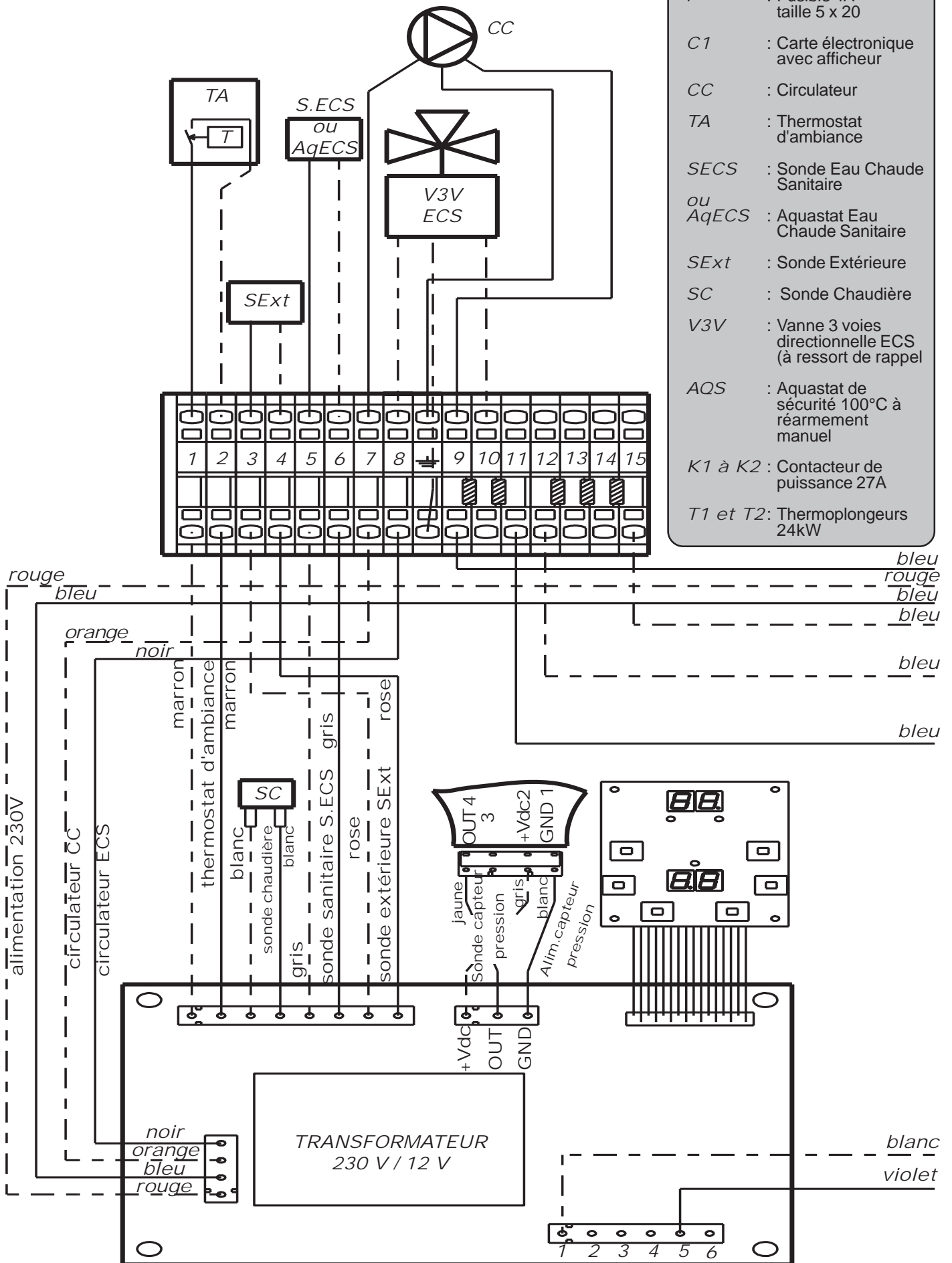

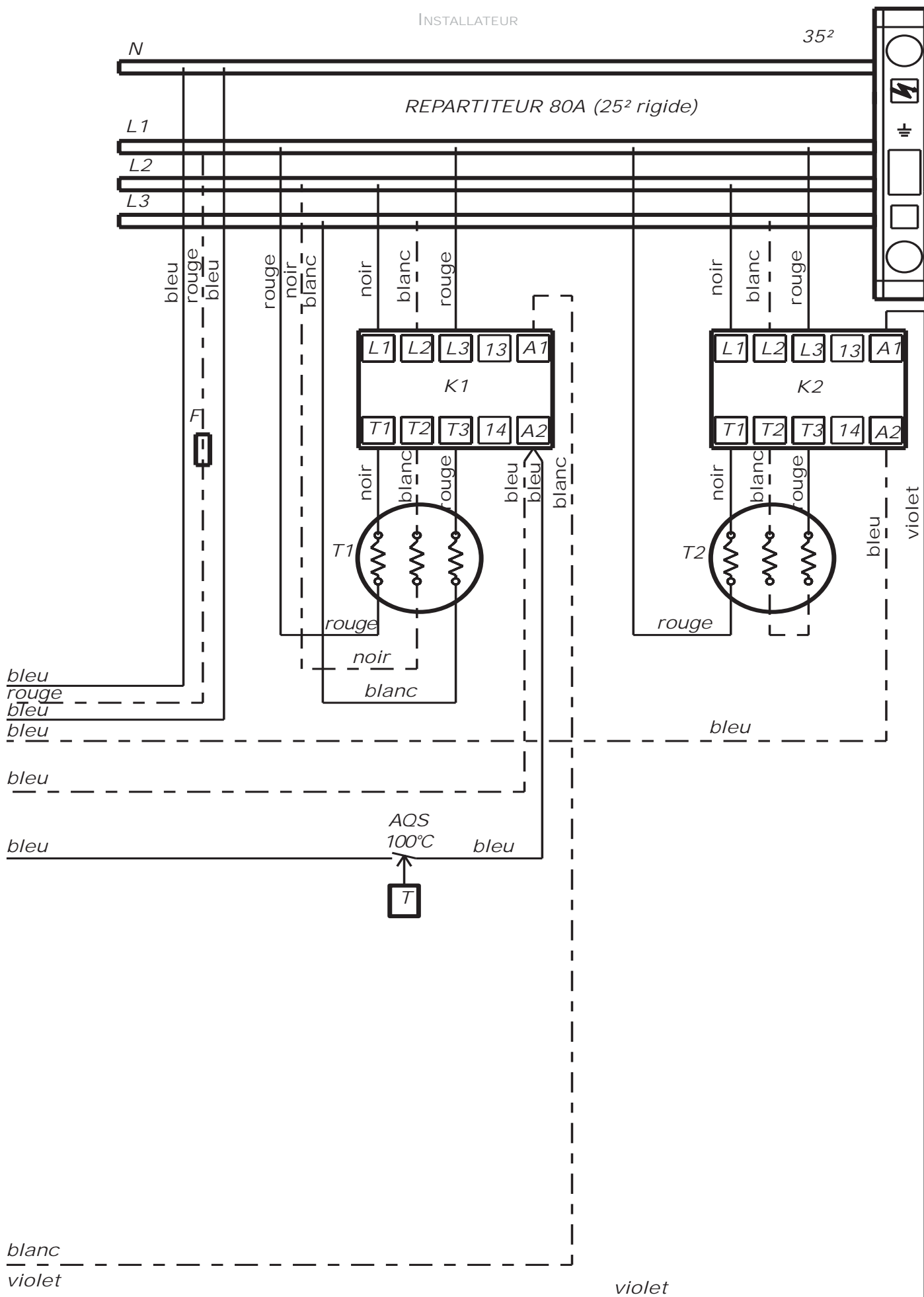

2.4.2.7.2 - Gialix 48kW - 400 V tri -

Légende :

- L1 à L3 : Phases
- N : Neutre
- F : Fusible 4A
taille 5 x 20
- C1 : Carte électronique
avec afficheur
- CC : Circulateur
- TA : Thermostat
d'ambiance
- SECS : Sonde Eau Chaude
Sanitaire
- ou
AqECS : Aquastat Eau
Chaude Sanitaire
- SExt : Sonde Extérieure
- SC : Sonde Chaudière
- V3V : Vanne 3 voies
directionnelle ECS
(à ressort de rappel)
- AQS : Aquastat de
sécurité 100°C à
réarmement
manuel
- K1 à K2 : Contacteur de
puissance 27A
- T1 et T2 : Thermoplongeurs
24kW

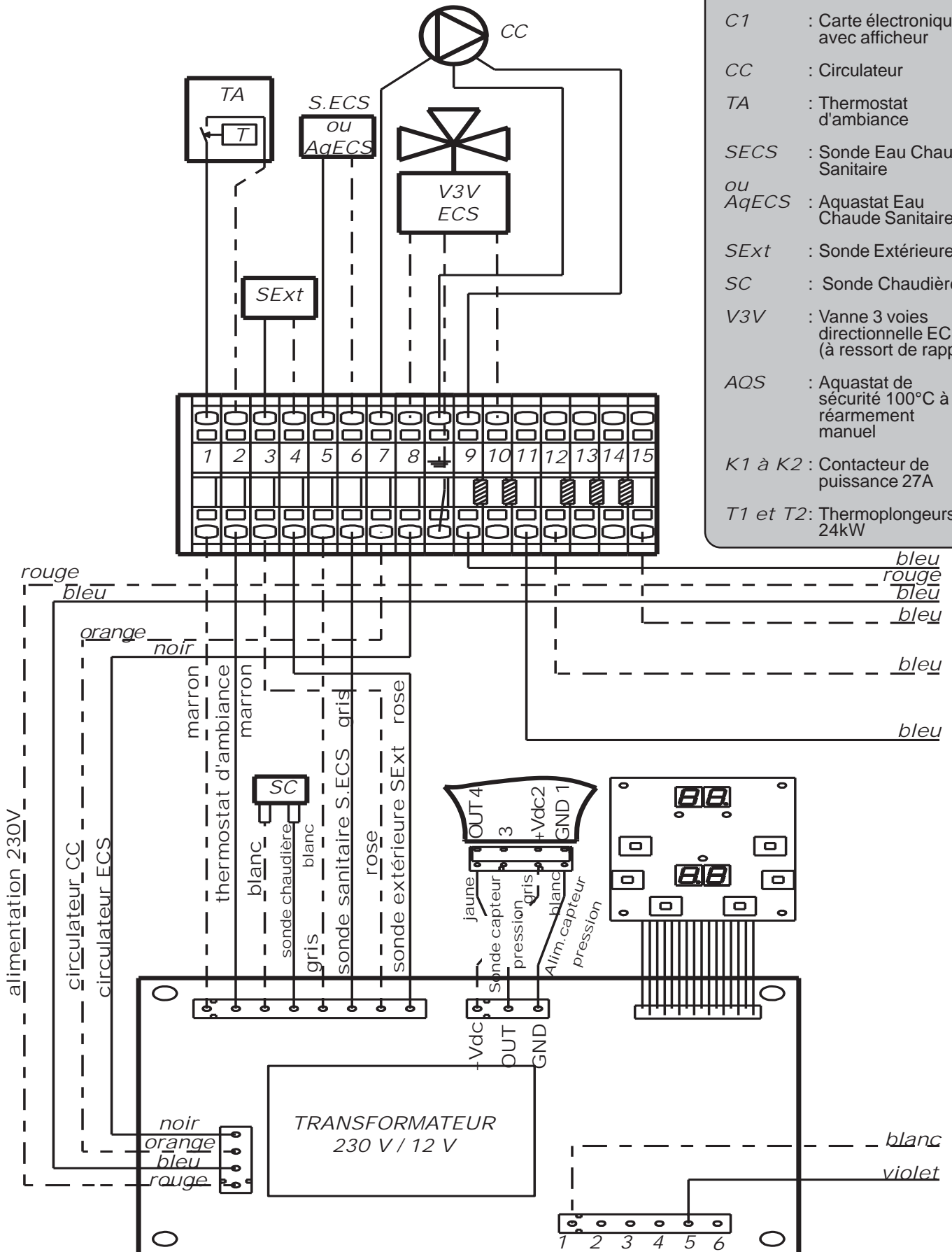

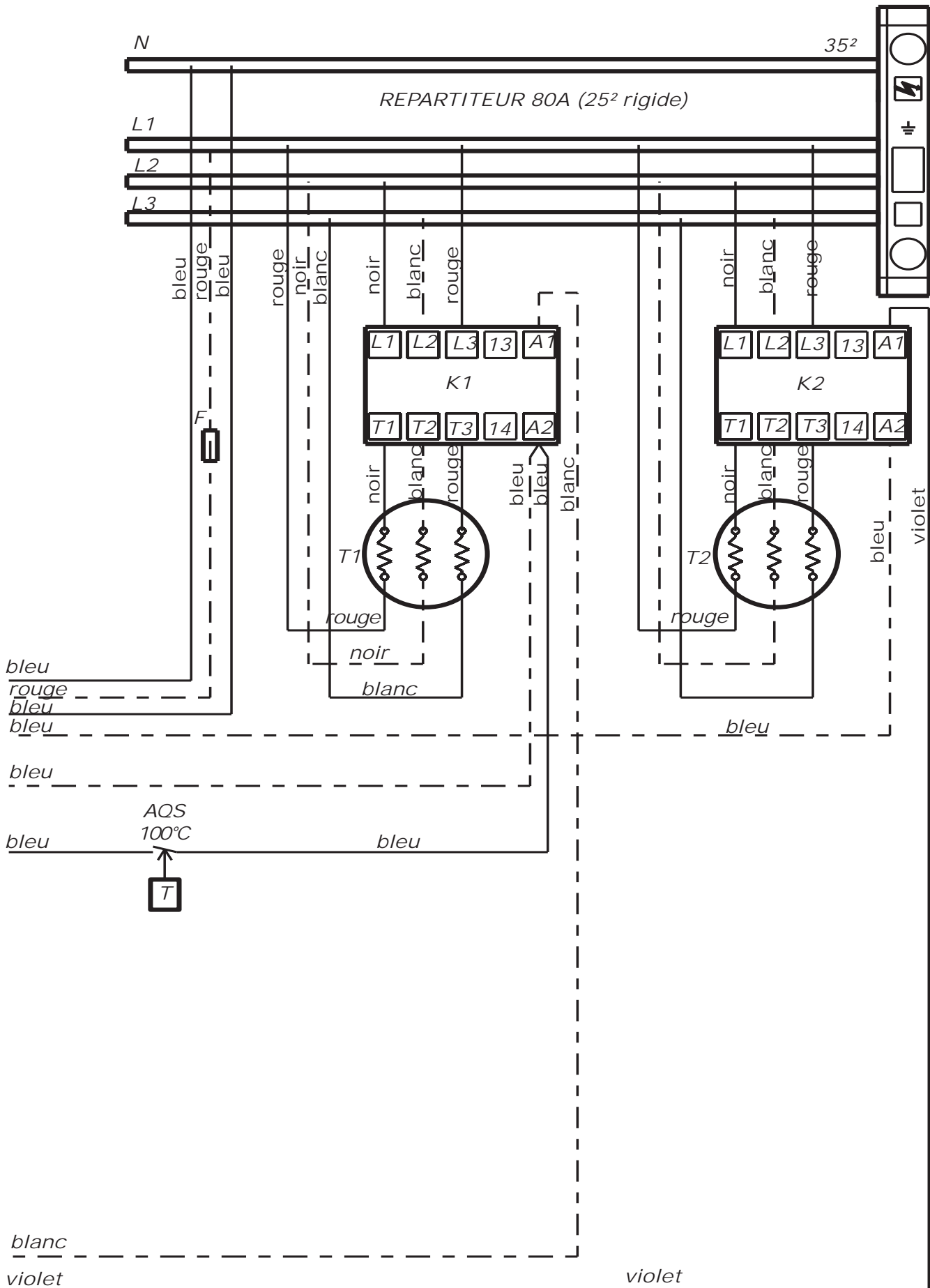

2.4.2.7.3 - Gialix 72kW - 400 V tri -

Légende :

- L1 à L3 : Phases
- N : Neutre
- F : Fusible 4A taille 5 x 20
- C1 : Carte électronique avec afficheur
- CC : Circulateur
- TA : Thermostat d'ambiance
- SECS : Sonde Eau Chaude Sanitaire
- ou AqECS : Aquastat Eau Chaude Sanitaire
- SExt : Sonde Extérieure
- SC : Sonde Chaudière
- V3V : Vanne 3 voies directionnelle ECS (à ressort de rappel)
- AQS : Aquastat de sécurité 100°C à réarmement manuel
- K1 à K3 : Contacteur de puissance 27A
- T1 à T3 : Thermoplongeurs 24kW

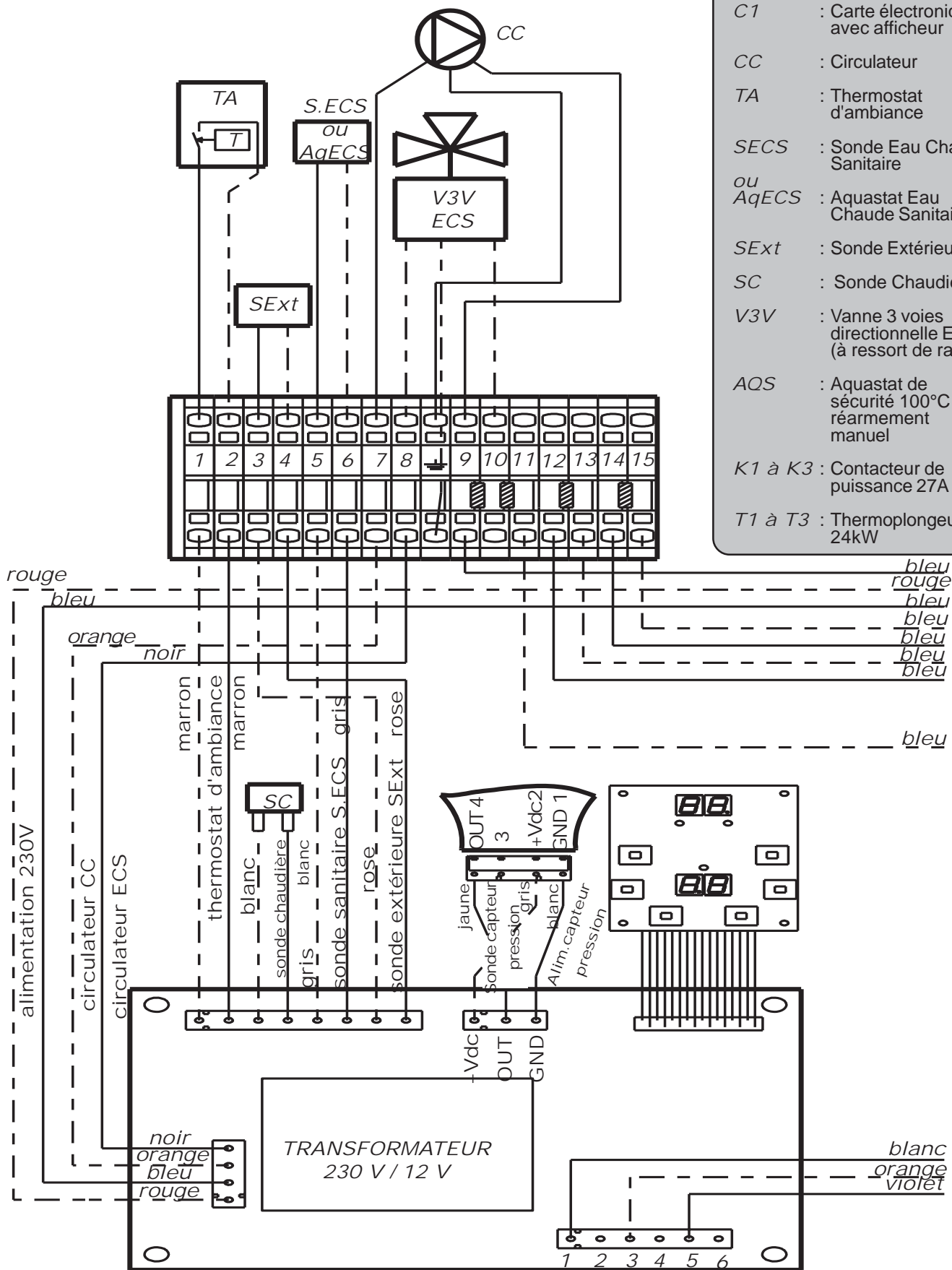

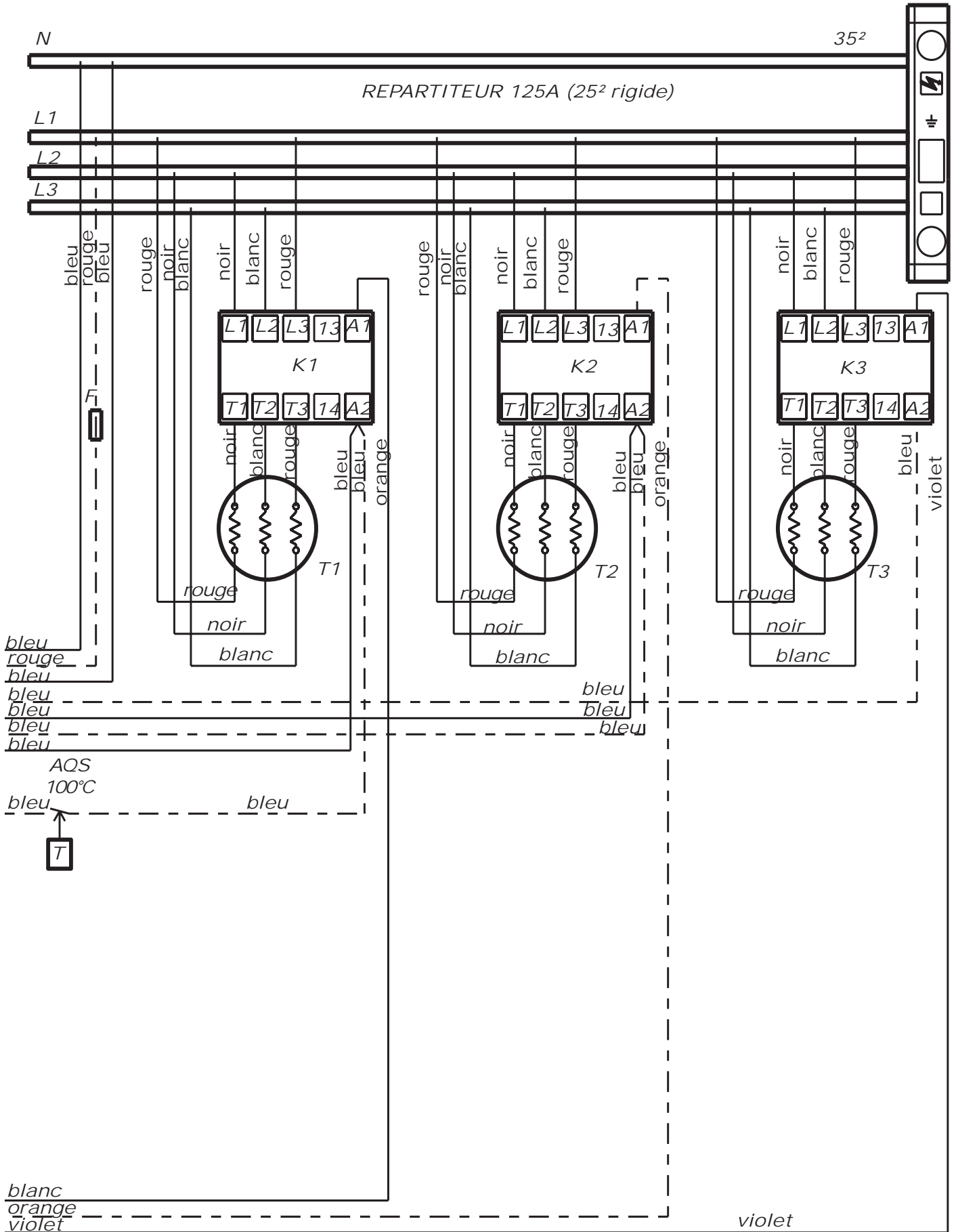

2.4.2.7.4 - Gialix 120kW - 400 V tri -

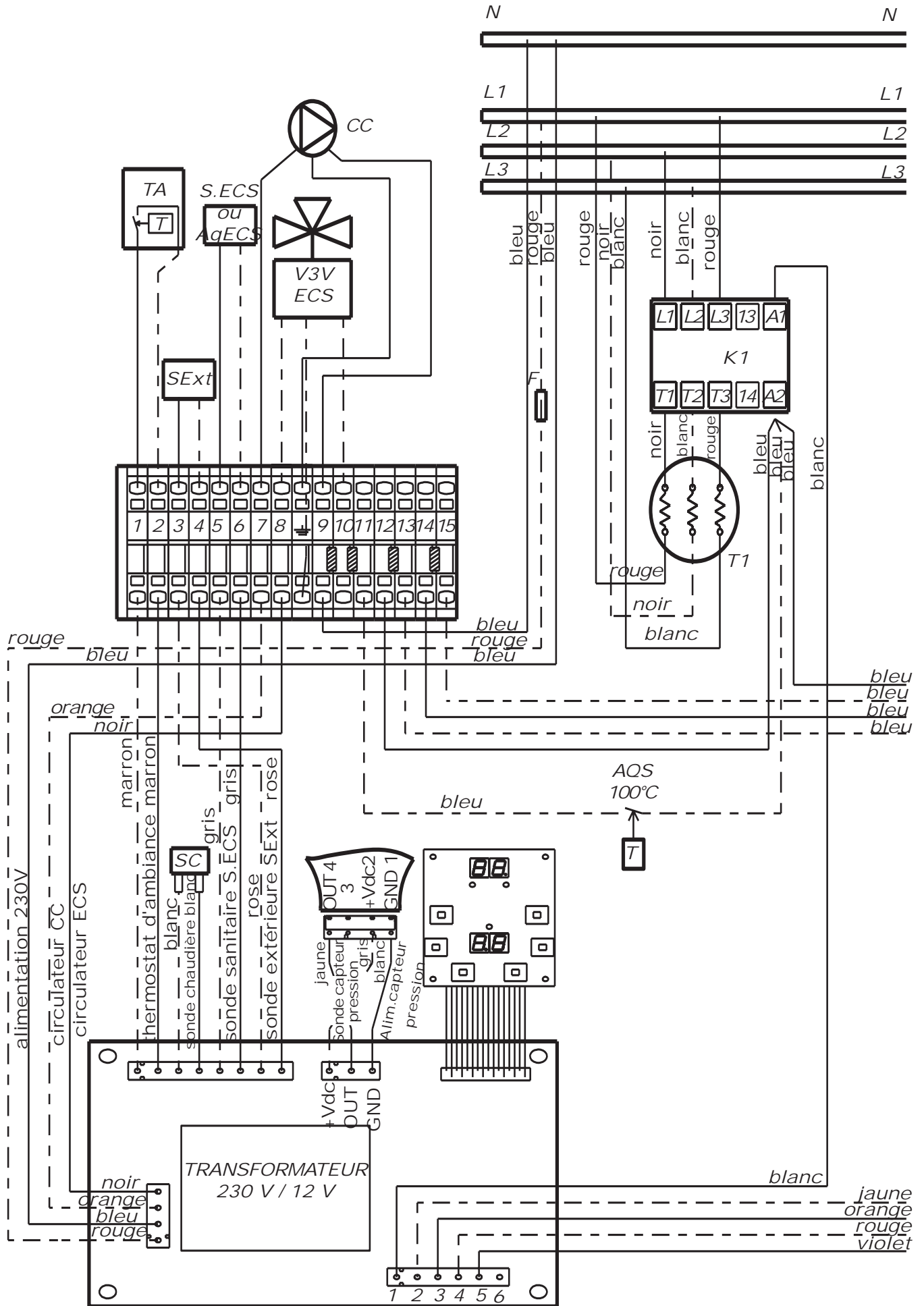

N 70²

L1 Barre Cu 20 x 5 250A (70² cosse)

L2

L3

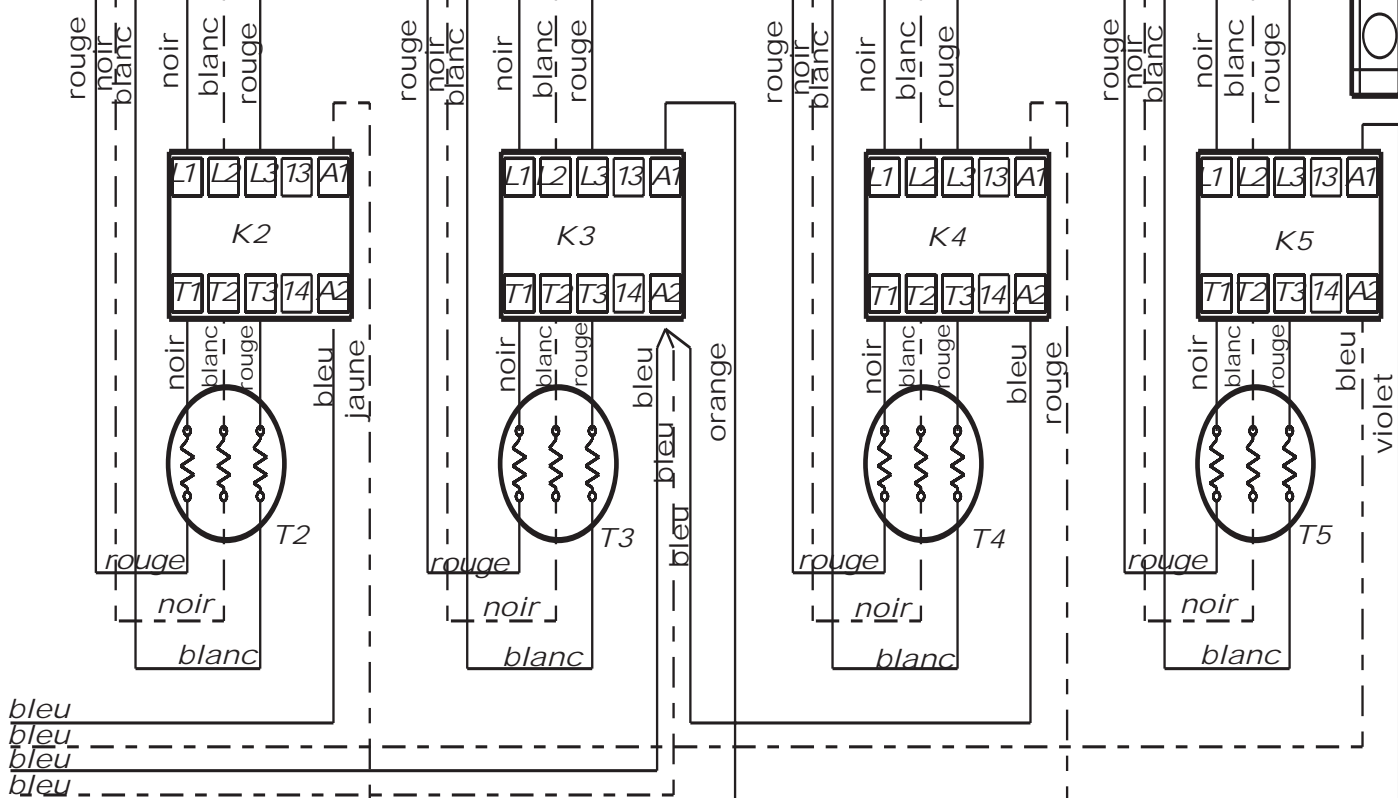

bleu
bleu
bleu
bleu

Légende :

- L1 à L3 : Phases
- N : Neutre
- F : Fusible 4A taille 5 x 20
- C1 : Carte électronique avec afficheur
- CC : Circulateur
- TA : Thermostat d'ambiance
- SECS : Sonde Eau Chaude Sanitaire ou AqECS : Aquastat Eau Chaude Sanitaire

- SExt : Sonde Extérieure
- SC : Sonde Chaudière
- V3V : Vanne 3 voies directionnelle ECS (à ressort de rappel)
- AQS : Aquastat de sécurité 100°C à réarmement manuel
- K1 à K5 : Contacteur de puissance 27A
- T1 et T5: Thermoplongeurs 24kW

jaune
orange
rouge
violet

violet

2.4.2.8 - Ajustement de la puissance de la chaudière

2.4.2.8.1 - Gialix 36kW

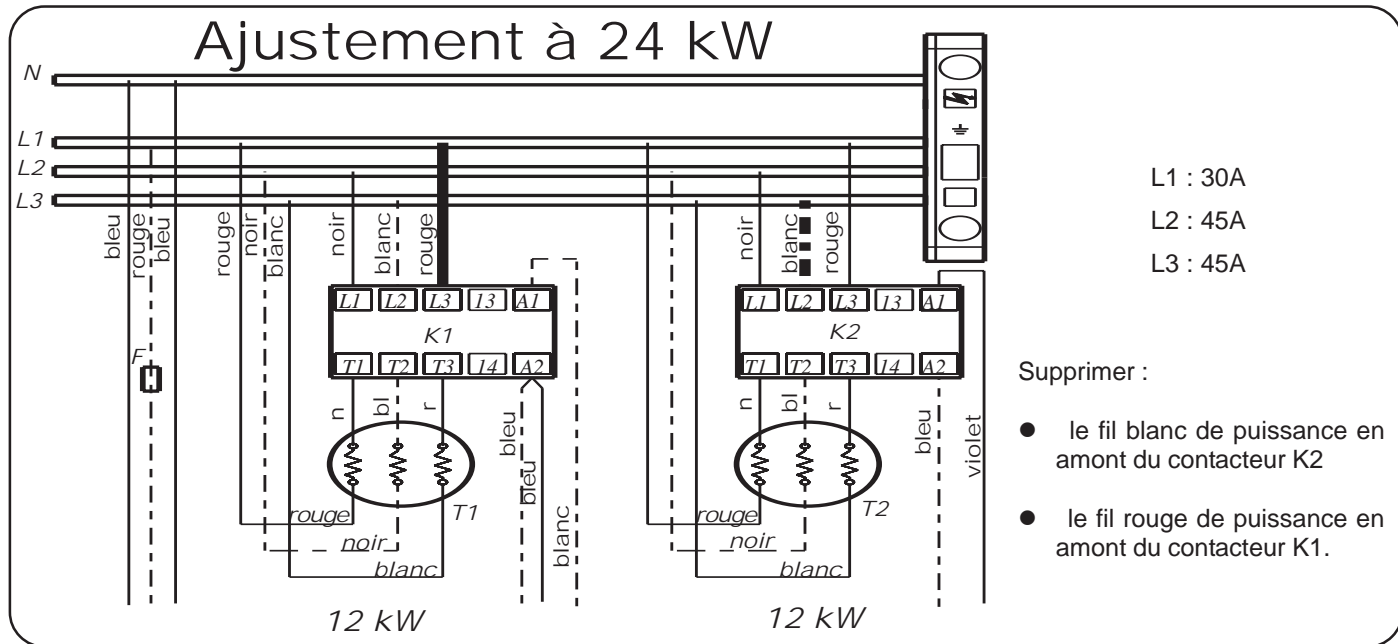
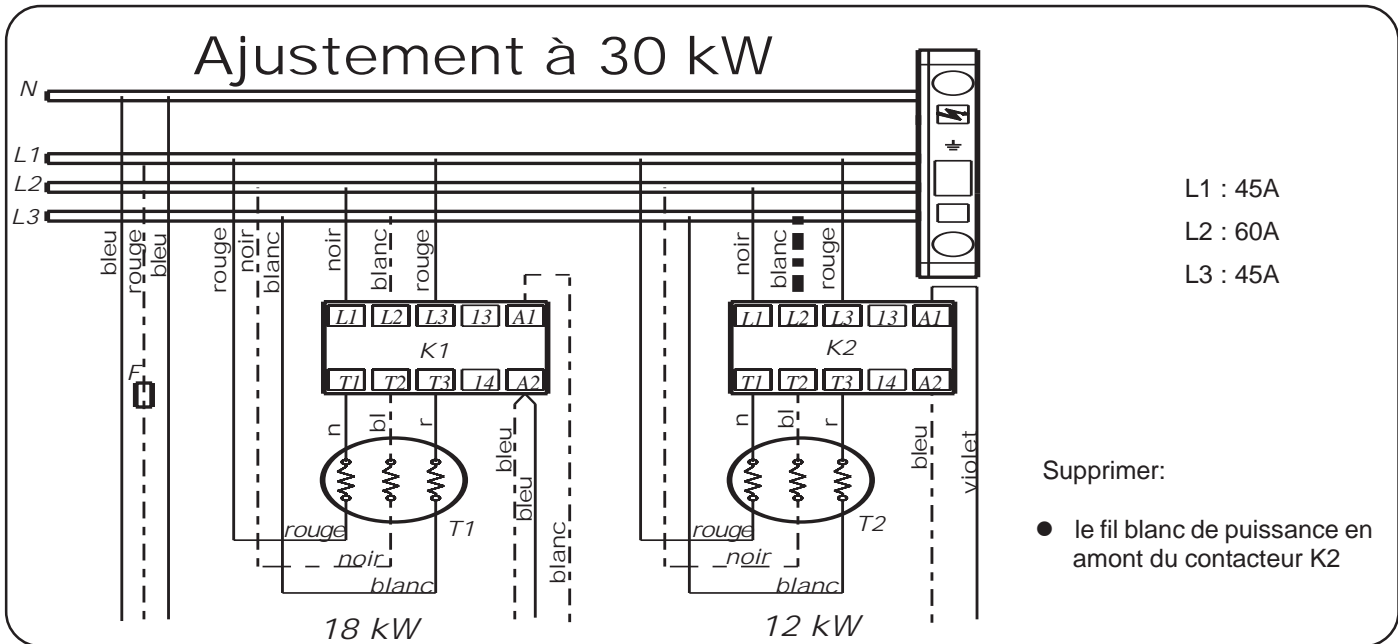
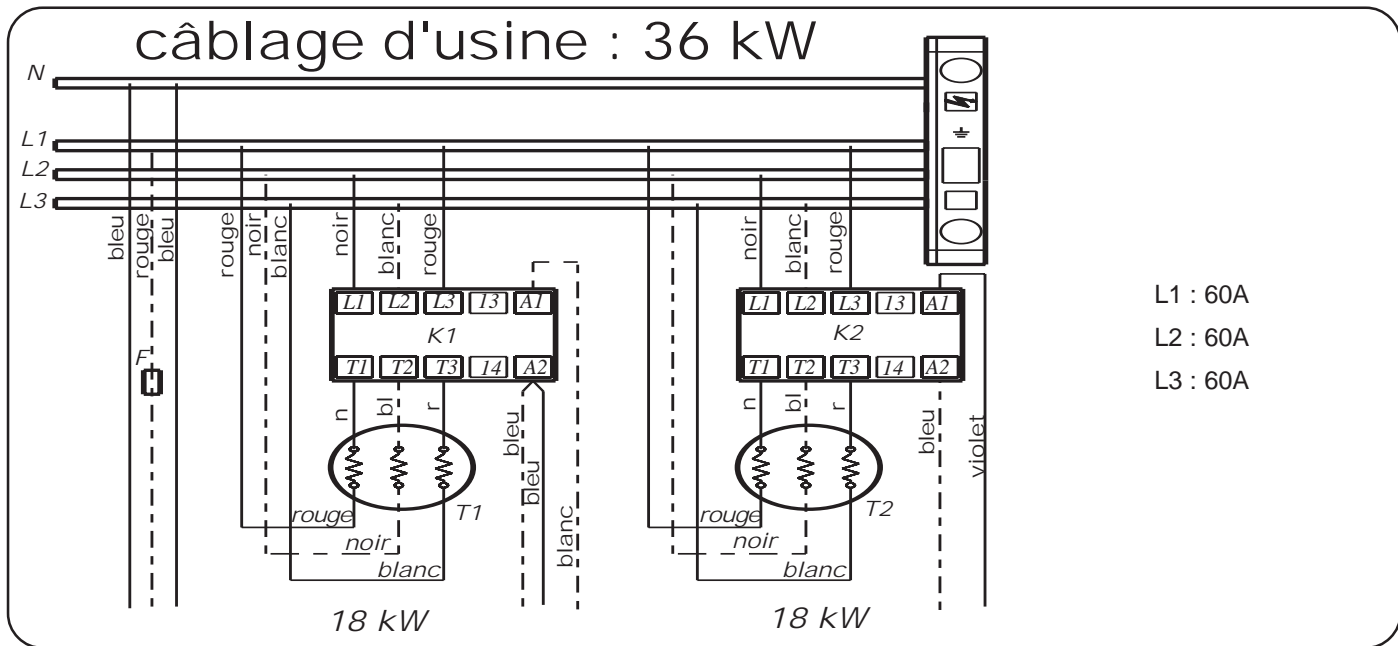

2.4.2.8.2 - Gialix 48kW

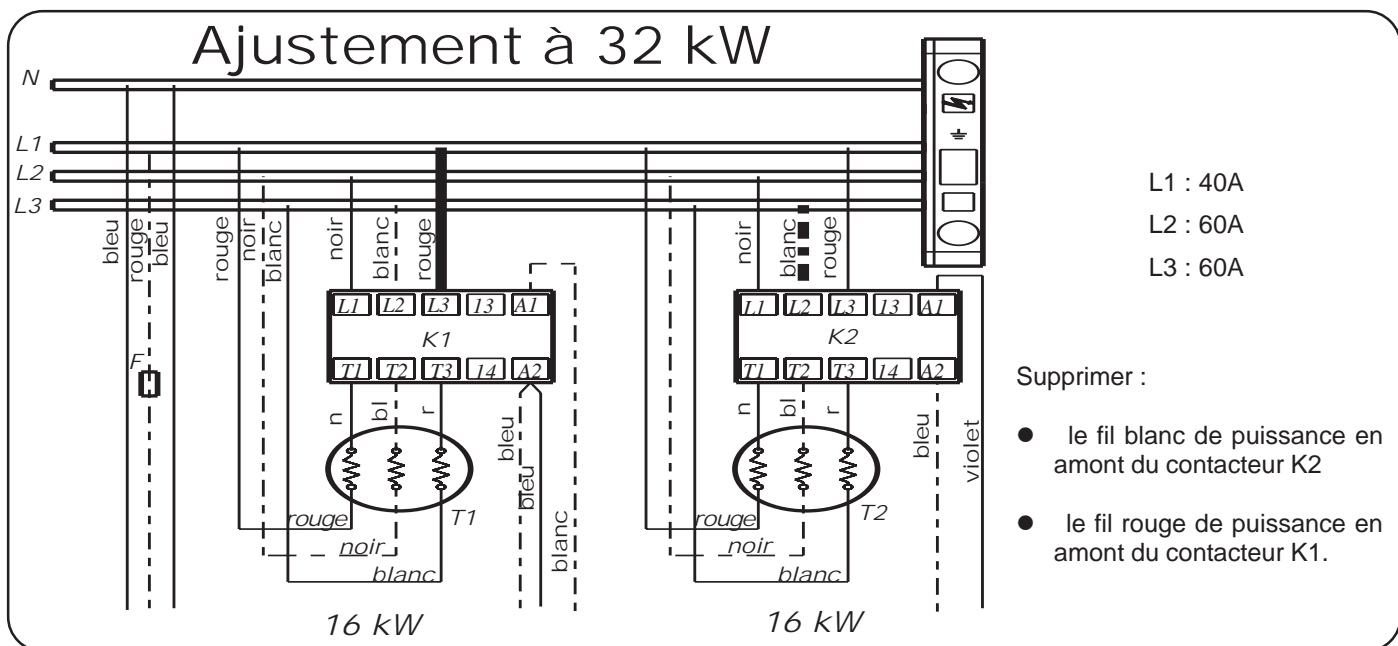
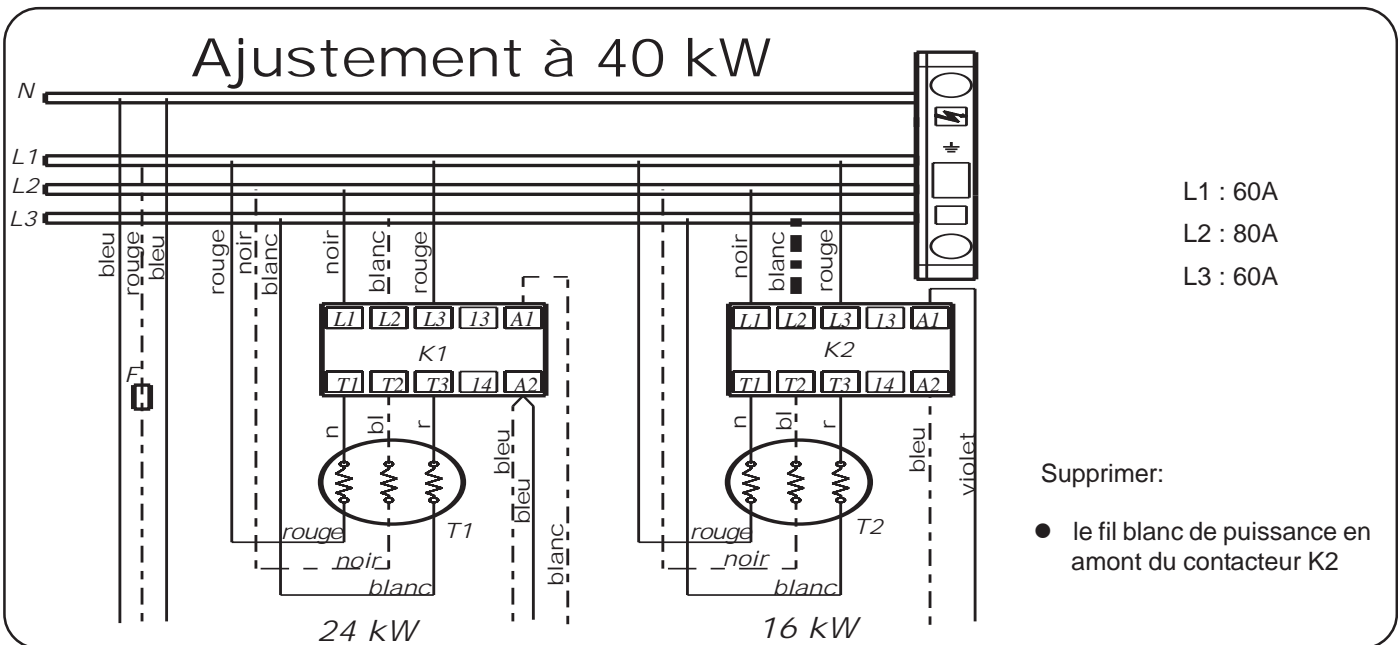
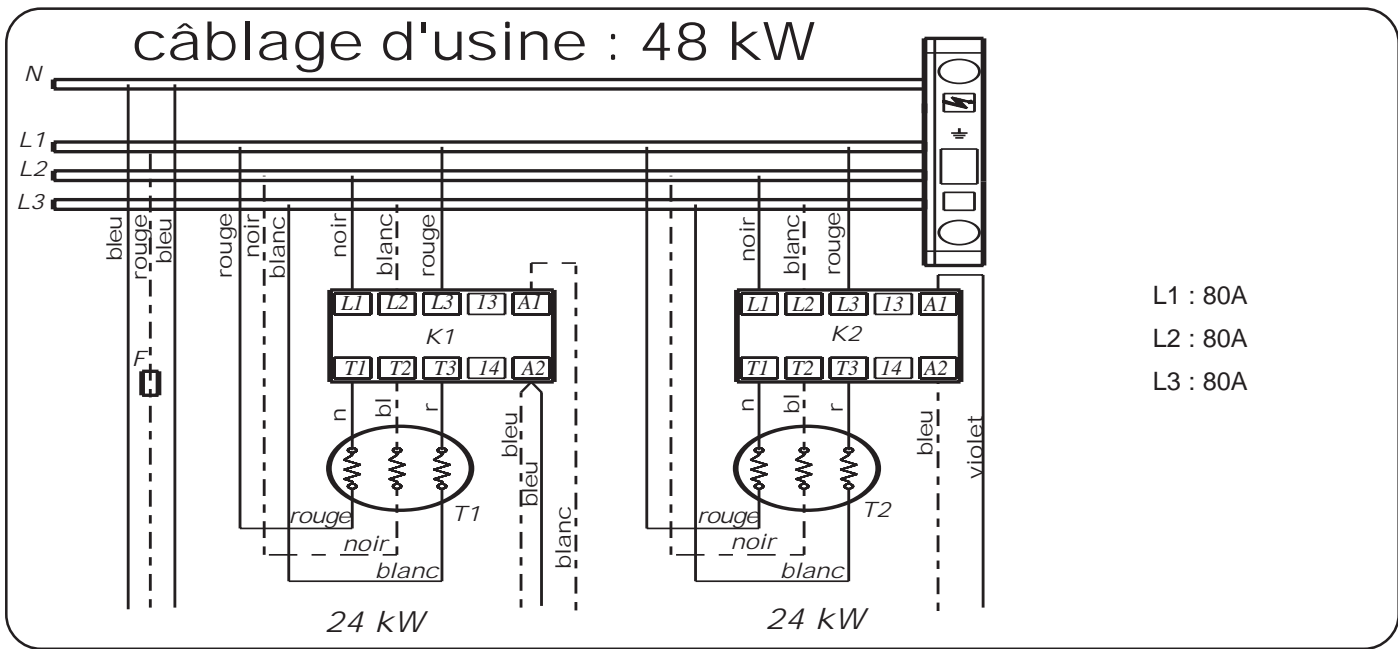

2.4.2.8.3 - Gialix 72kW

câblage d'usine : 72 kW

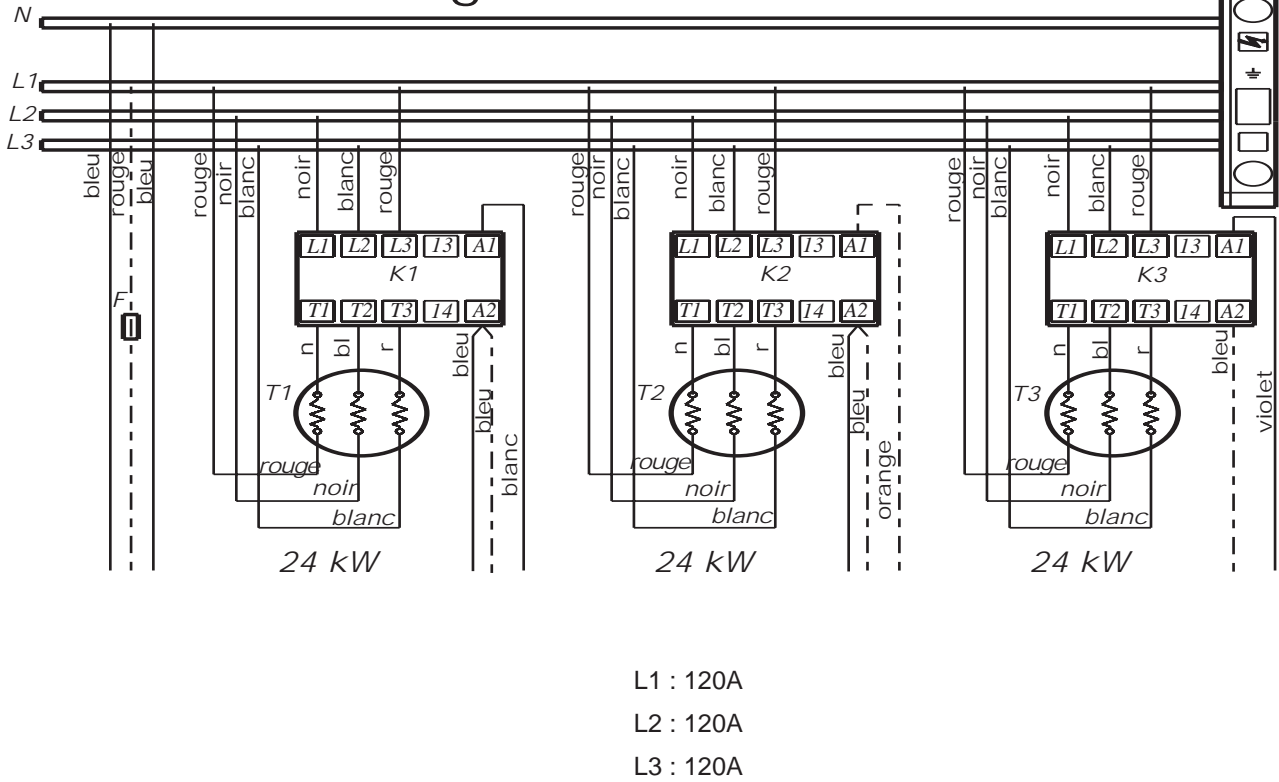

Ajustement à 64 kW

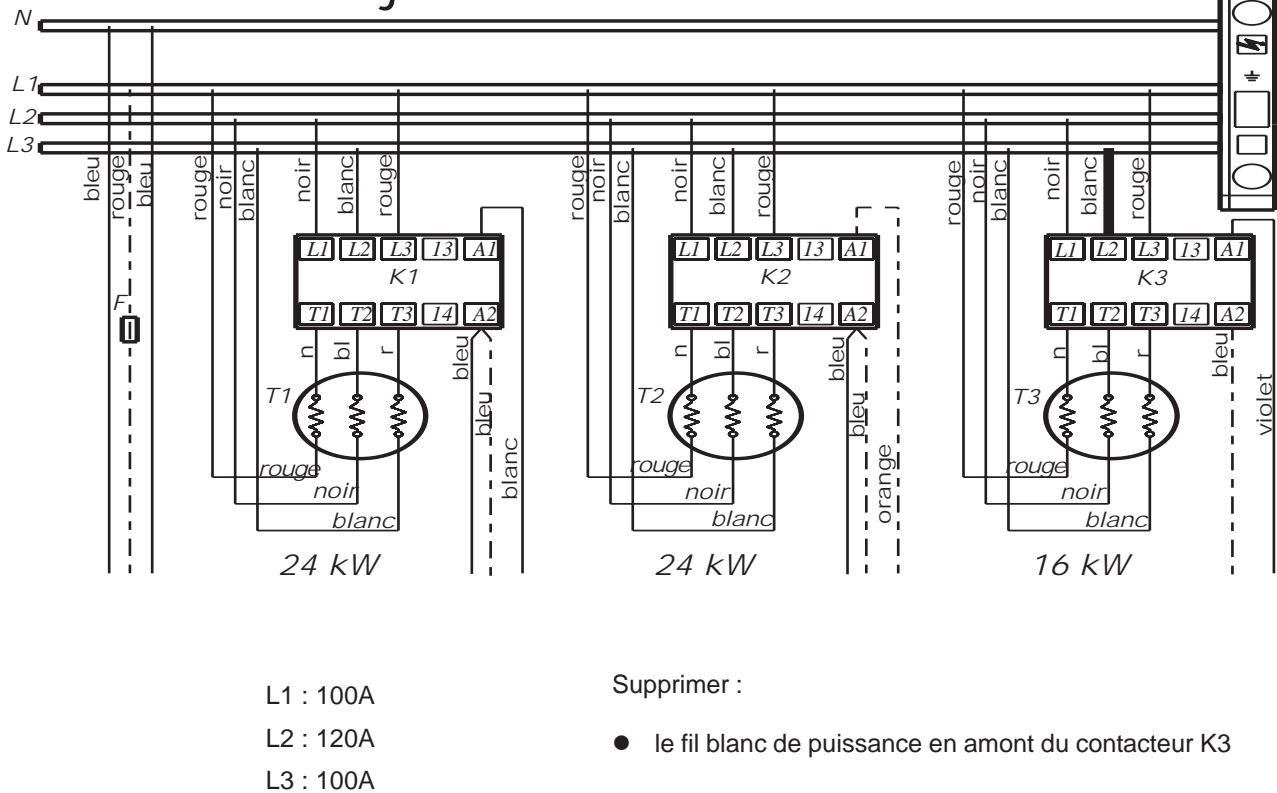

Ajustement à 56 kW

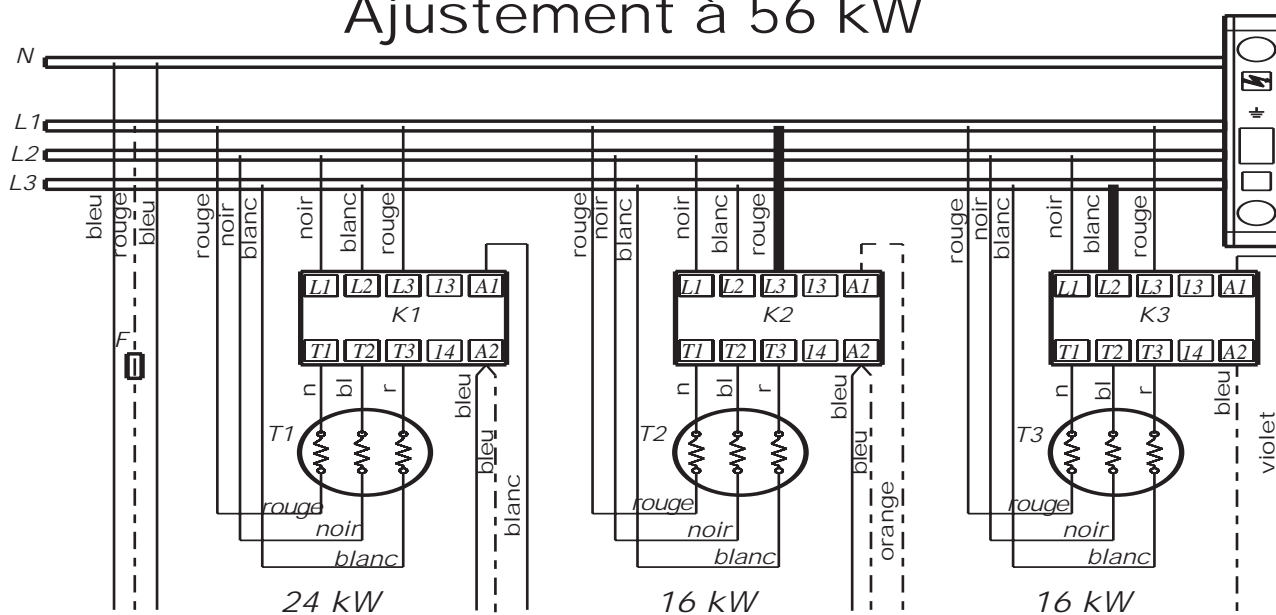

L1 : 80A
L2 : 100A
L3 : 100A

Supprimer :

- le fil blanc de puissance en amont du contacteur K3
- le fil rouge de puissance en amont du contacteur K2

Ajustement à 48 kW

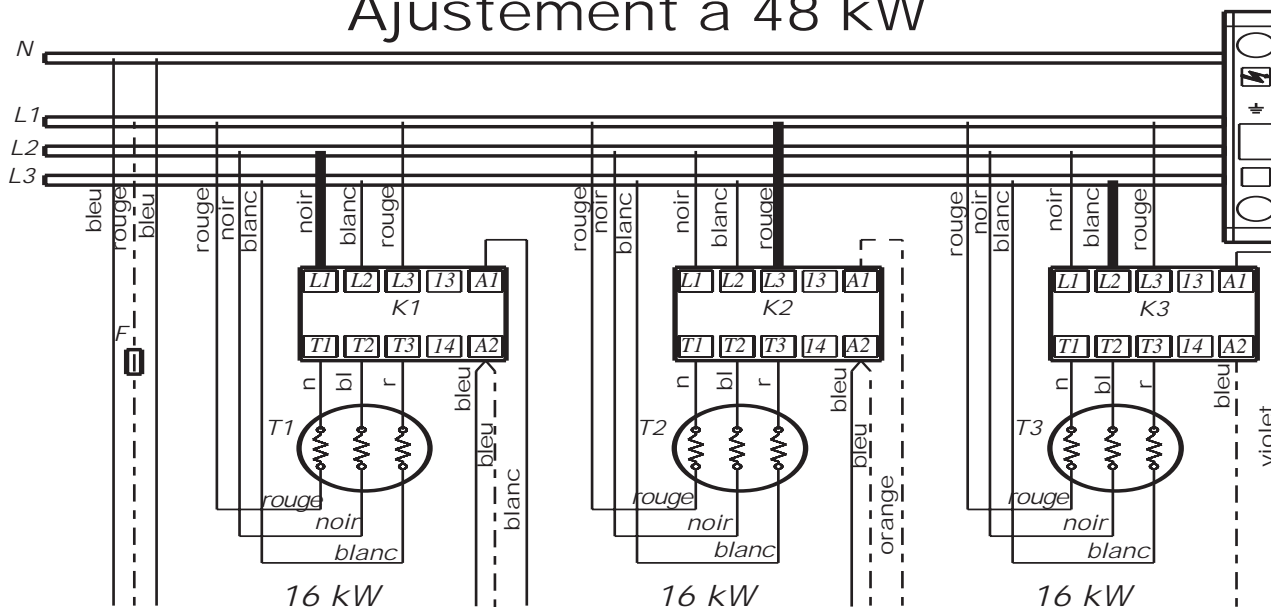

L1 : 80A
L2 : 80A
L3 : 80A

Supprimer :

- le fil blanc de puissance en amont du contacteur K3
- le fil rouge de puissance en amont du contacteur K2
- le fil noir de puissance en amont du contacteur K1

2.4.2.8.4 - Gialix 120kW

câblage d'usine : 120 kW

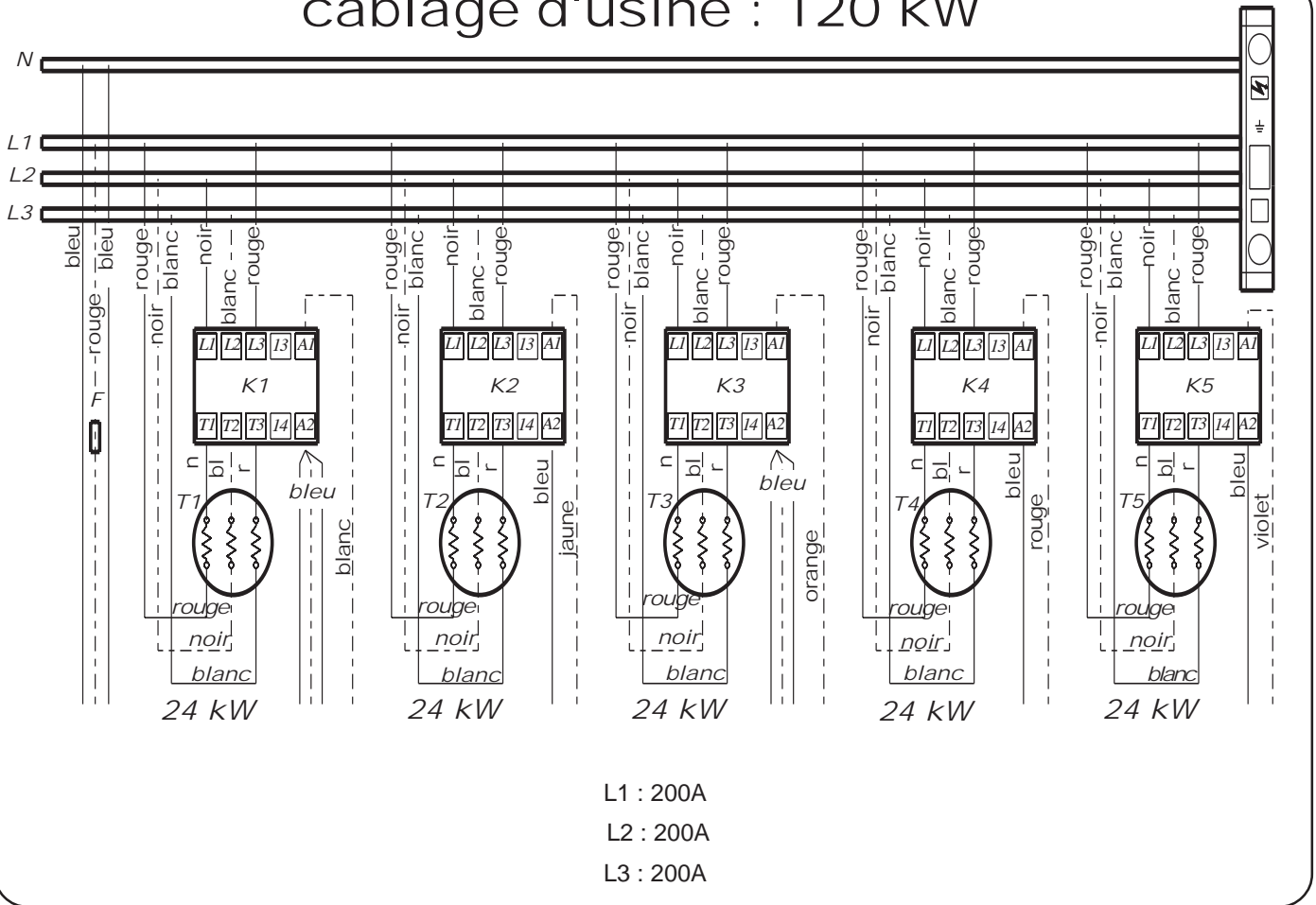

Ajustement à 112 kW

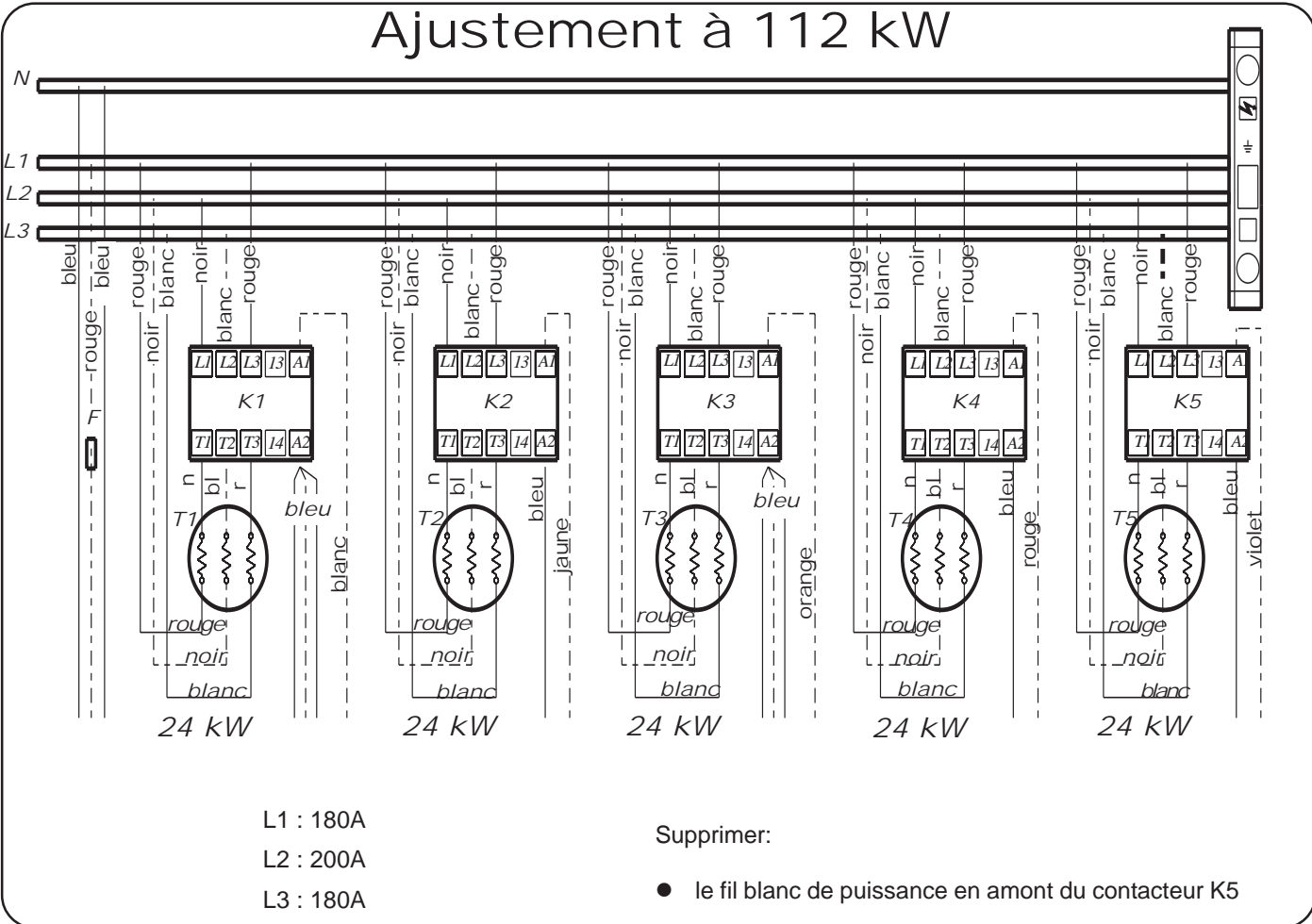

Ajustement à 104 kW

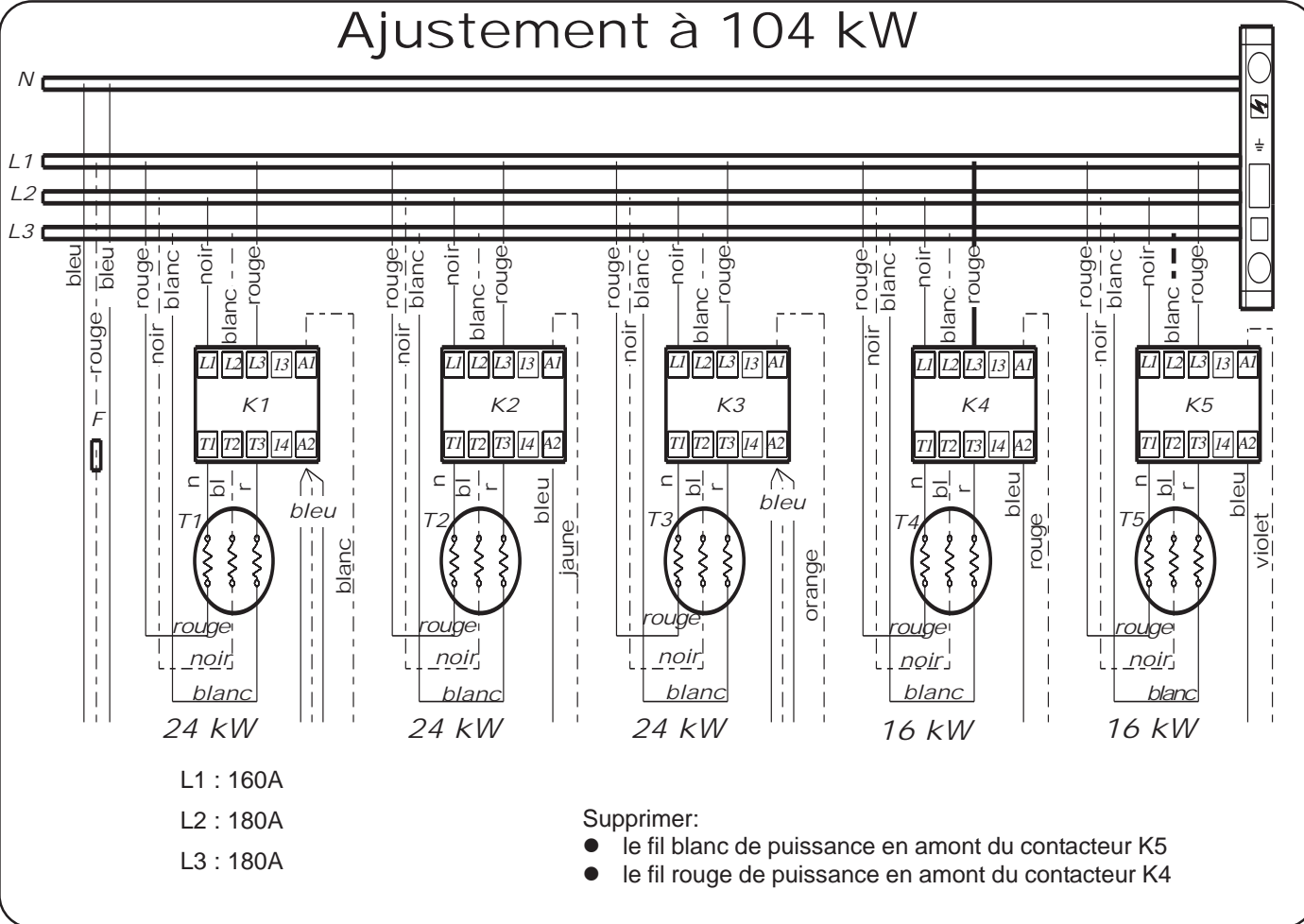

Ajustement à 96 kW

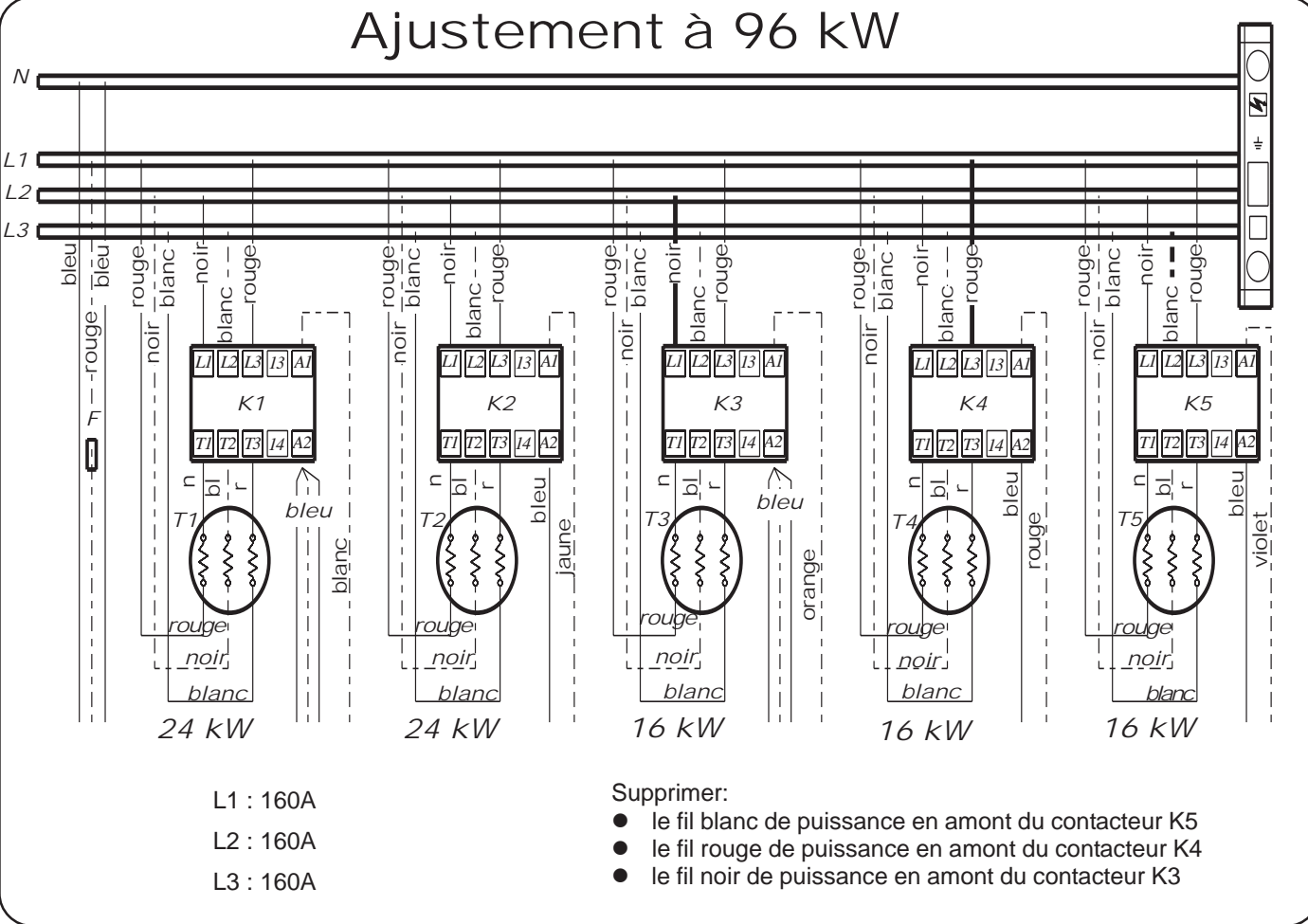

Ajustement à 88 kW

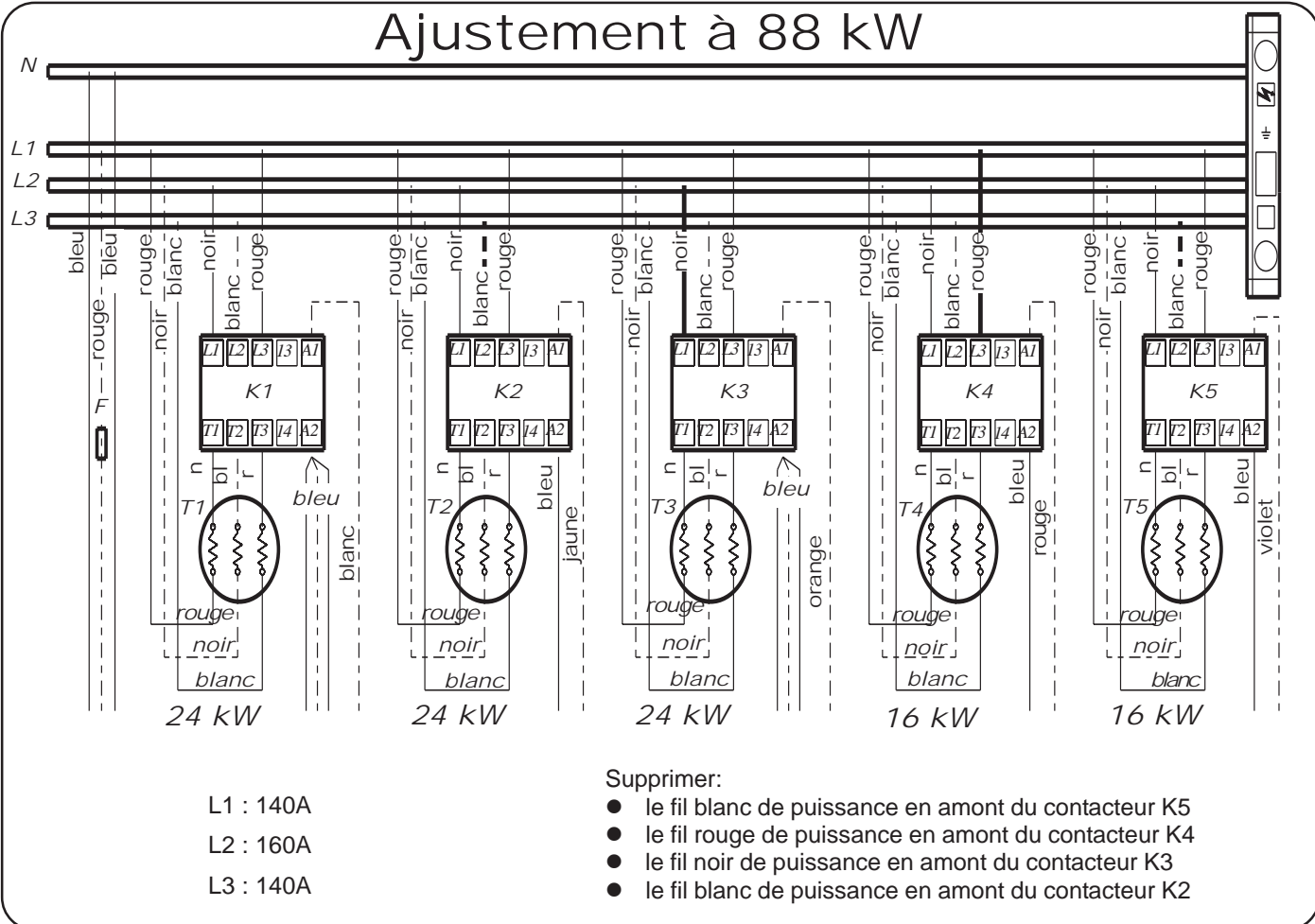

Ajustement à 80 kW

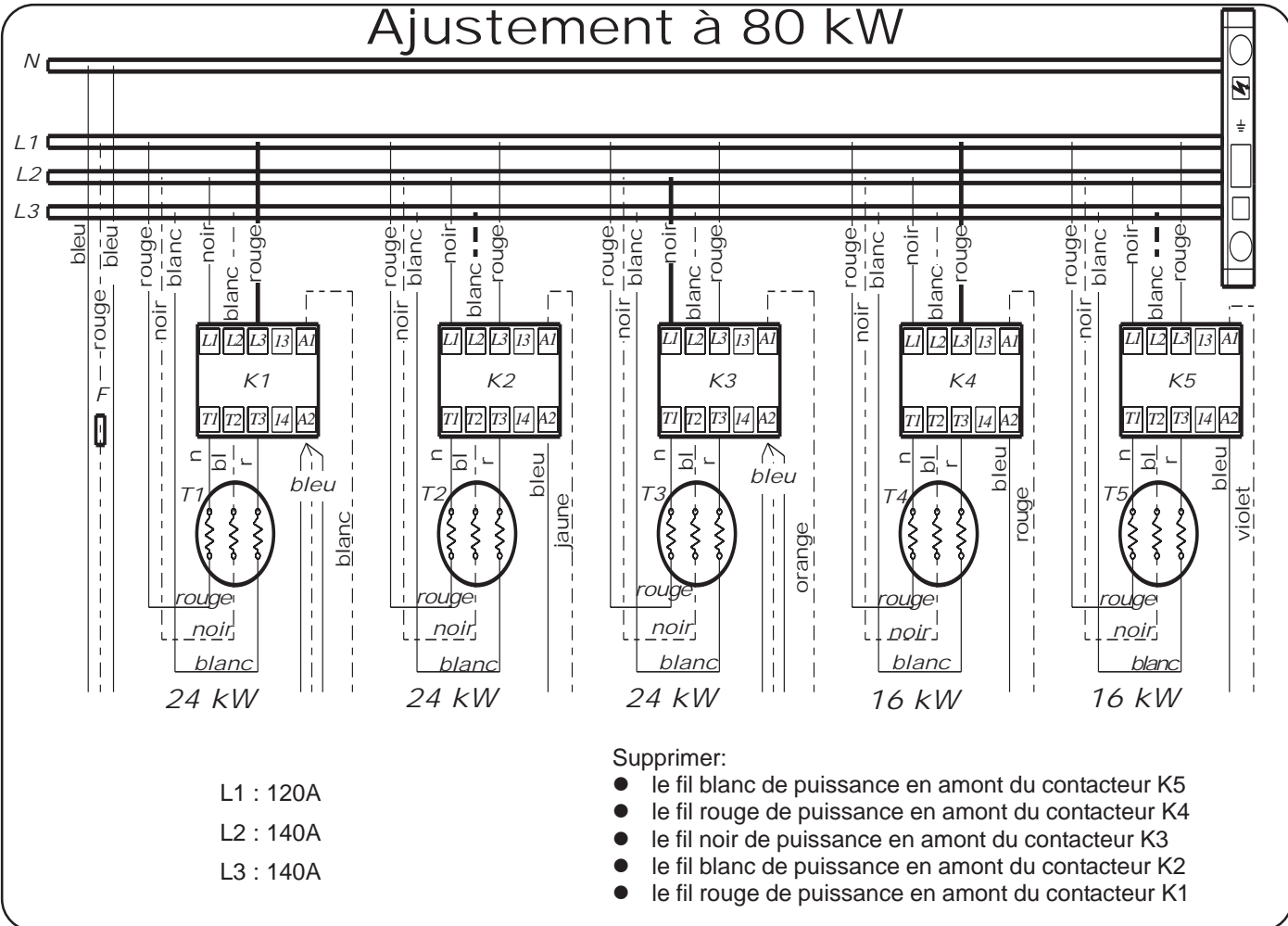

2.5 - Mise en service

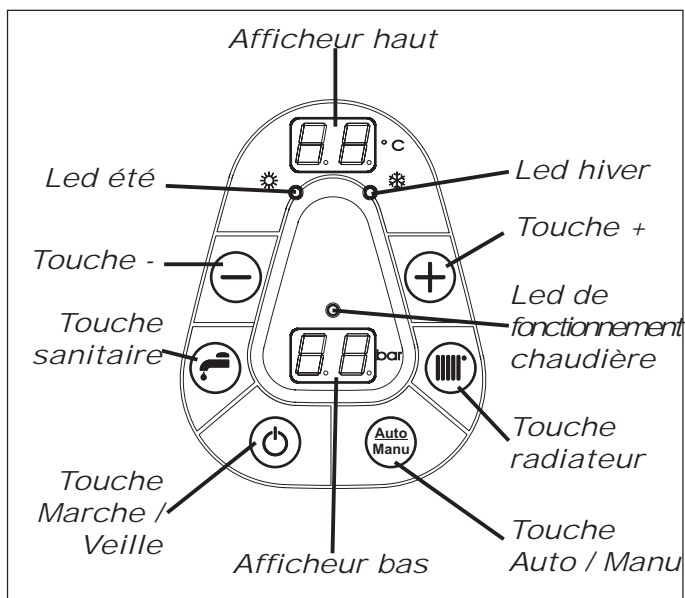

2.5.1 - Remplissage de l'installation



- ➔ Procéder au remplissage de la chaudière.
- ➔ Veillez à l'installation à assurer efficacement la purge aux points hauts de l'installation hydraulique.



Assurer une purge totale de la chaudière avant sa mise en route

















- ➔ Mettre la chaudière en marche en appuyant sur 
- ➔ La température chaudière ( °C) apparaît sur l'afficheur haut.
- ➔ La pression en bar () s'inscrit sur l'afficheur bas.
- ➔ Vérifier que la pression est supérieure à 0,5 bar. Si ce n'est pas le cas, réajuster le remplissage de la chaudière sans dépasser 3 bars.

2.5.2 - Paramétrage de la chaudière



Fonction destinée à l'installateur

Il est nécessaire de configurer le régulateur en fonction de l'installation (avec ou sans thermostat d'ambiance, avec ou sans sonde extérieure, avec ou sans production d'ECS).

- ➔ Un appui sur  et  (3 sec) permet le passage en mode de programmation pendant 4 minutes.
- ➔ Affichage du n° du paramètre  sur l'afficheur haut (clignotant)
- ➔ Appuyer sur  ou  (0 sec) pour sélectionner le n° du paramètre et accéder au  °C et ainsi de suite jusqu'au  °C
- ➔ Accès au réglage de la valeur du paramètre par appui sur  ou  (0 sec).
- ➔ La valeur du paramètre, par exemple*  sur l'afficheur bas, devient clignotante.
- ➔ Appuyer sur  ou  (0 sec) pour changer la valeur du paramètre (sur l'afficheur bas)
- ➔ Validation et retour à la sélection du n° du paramètre en cours de réglage par appui sur  ou  (0 sec).
- ➔ A tout moment un appui sur  et  (3 sec) permet de sortir du mode programmation.

* Pour des valeurs de température extérieure minimum (TEMI) négatives un point situé à droite des deux digits s'affiche: par exemple  devant le symbole "bar" pour -5°C (et non 5°C).

Voir page suivante la liste des paramètres.

2.5.2.1 - Liste des paramètres

Voir page précédente le process de paramétrage

Condition d'accès	n° Paramètre	Définition	Valeurs possibles	Valeurs sortie usine
	01	Chaudière électrique (non = 0 ; oui = 1)	0 ou 1	1 impératif
	02 ⁽¹⁾	Température de consigne chaudière maximum (TCMA)	21 à 80°C	80°C
	03 ⁽¹⁾	Température de consigne chaudière minimum (TCMI)	21 à TCMA °C	30°C
	04	Présence d'un thermostat d'ambiance (non = 0 ; oui = 1)	0 ou 1	0
s04 = 1	05	Asservissement pompe chauffage au thermostat d'ambiance (non = 0 ; oui = 1)	0 ou 1	0
s04 = 1	06	Autoadaptabilité ou correction automatique de la courbe de chauffe ou de la température de consigne (non = 0 ; oui = 1)	0 ou 1 ⁽²⁾	0
	07	Sonde extérieure (non = 0 ; oui = 1)	0 ou 1	0
si07 = 1	08 ⁽¹⁾	Température extérieure maximum (TEMA)	11 à 25°C	20°C
s07 = 1	09 ⁽¹⁾	Température extérieure minimum (TEMI)	-30 à +10°C	-5°C
s07 = 1	10	Basculement été automatique (non = 0 ; oui = 1)	0 ou 1	0
	11	Temporisation à l'enclenchement et au déclenchement entre 2 étages	1 à 6 min ⁽³⁾	2 min.
	12	Production d'eau chaude sanitaire (non = 0 ; oui = 1)	0 ou 1	0
s12 = 1	13	Sonde sanitaire (non = 0 ; oui = 1)	0 ou 1 ⁽⁴⁾	1
s13 = 1	14	Antilegionellose (non = 0 ; oui = 1)	0 ou 1 ⁽⁵⁾	0
si00 = 1	15	Enclenchement 6 étages de puissance (non = 0 ; oui = 1)	0 ou 1	1
si15 = 0	16	Enclenchement étage 1 (non = 0 ; oui = 1)	0 ou 1	1
si15 = 0	17	Enclenchement étage 2 (non = 0 ; oui = 1)	0 ou 1	1
si15 = 0	18	Enclenchement étage 3 (non = 0 ; oui = 1)	0 ou 1	1
si15 = 0	19	Enclenchement étage 4 (non = 0 ; oui = 1)	0 ou 1	1
si15 = 0	20	Enclenchement étage 5 (non = 0 ; oui = 1)	0 ou 1	1
si15 = 0	21	Enclenchement étage 6 (non = 0 ; oui = 1)	0 ou 1	1

(1) : Voir § 7 pour la construction de la courbe de chauffe en fonction des 4 paramètres (TCMA, TCMI, TEMA et TEMI).

(2) : Cette fonction est interdite avec un thermostat d'ambiance à horloge (oui = 1 n'est possible qu'avec un thermostat d'ambiance sans horloge).

(3) : En fonction des débits d'eau et des volumes d'eau dans l'installation de chauffage, la chaudière peut être amenée à cycler rapidement (risque d'usure). Pour diminuer le nombre d'enclenchements/déclenchements, augmenter la temporisation.

(4) : Non = 0 = avec aquastat électromécanique (le réglage de la température souhaitée s'effectue sur l'aquastat et non sur le clavier). Il n'y a pas de surveillance hors-gel de l'eau chaude sanitaire.

Oui = 1 = avec sonde à variation de résistance. Il y a surveillance hors-gel de l'eau chaude sanitaire.

(5) : Attention pour la protection contre la légionellose, l'ECS est portée à 65°C. La mise en place d'un mitigeur thermostatique sur le départ ECS est obligatoire pour éviter tout risque de brûlures.

Nota : Pour remettre à zéro l'autoadaptabilité mettre le paramètre n° 06 à zéro puis le remettre à 1.

2.5.2.2 - Réglage de la puissance maximum de la chaudière par programmation



Pour permettre l'alimentation de la chaudière en câbles et en fusibles de tailles réduites (voir § 2.4.2) il est OBLIGATOIRE d'abaisser définitivement la puissance de la chaudière par décâblage complet des thermoplongeurs

La chaudière est livrée à sa puissance maximum 34, 48, 72 ou 120kw (paramètre 15 = 1).

• Régler le paramètre 15 = 0

• Régler les paramètres 16 à 21 à la valeur définie dans les tableaux ci-dessous pour régler la puissance maximum de la chaudière :

2.5.2.2.1 - Gialix 36kW

N° étage	1	2	3	4	5	6	
Couleur	Blanc	Jaune	Orange	Rouge	Violet	Noir	
Puissance de l'étage	18kW	0kW	0 kW	0kW	18kW	0kW	
N° du paramètre	16	17	18	19	20	21	
Valeur du paramètre pour régler la puissance maximum souhaitée (0 = non ; 1 = oui)	36 kw	1	0 ou 1	0 ou 1	0 ou 1	1	0 ou 1
	18 kW	1	0 ou 1	0 ou 1	0 ou 1	0	0 ou 1

2.5.2.2.2 - Gialix 48kW

N° étage	1	2	3	4	5	6	
Couleur	Blanc	Jaune	Orange	Rouge	Violet	Noir	
Puissance de l'étage	24 kW	0 kW	0 kW	0 kW	24 kW	0 kW	
N° du paramètre	16	17	18	19	20	21	
Valeur du paramètre pour régler la puissance maximum souhaitée (0 = non ; 1 = oui)	48 kw	1	0 ou 1	0 ou 1	0 ou 1	1	0 ou 1
	24 kW	1	0 ou 1	0 ou 1	0 ou 1	0	0 ou 1

2.5.2.2.3 - Gialix 72 kw

N° étage	1	2	3	4	5	6	
Couleur	Blanc	Jaune	Orange	Rouge	Violet	Noir	
Puissance de l'étage	24 kW	0 kW	24 kW	0 kW	24 kW	0 kW	
N° du paramètre	16	17	18	19	20	21	
Valeur du paramètre pour régler la puissance maximum souhaitée (0 = non ; 1 = oui)	72 kw	1	0 ou 1	1	0 ou 1	1	0 ou 1
	48 kW	1	0 ou 1	1	0 ou 1	0	0 ou 1
	24 kW	1	0 ou 1	0	0 ou 1	0	0 ou 1

2.5.2.2.4 - Gialix 120 kw

N° étage	1	2	3	4	5	6	
Couleur	Blanc	Jaune	Orange	Rouge	Violet	Noir	
Puissance de l'étage	24 kW	24 kW	24 kW	24 kW	24 kW	0 kW	
N° du paramètre	16	17	18	19	20	21	
Valeur du paramètre pour régler la puissance maximum souhaitée (0 = non ; 1 = oui)	120 kw	1	1	1	1	1	0 ou 1
	96 kW	1	1	1	1	1	0 ou 1
	72 kw	1	1	1	0	0	0 ou 1
	48 kW	1	1	0	0	0	0 ou 1

2.5.3 - Courbe de chauffe

La courbe de chauffe ou loi d'eau est à construire à partir des 4 paramètres suivants :

- TCMA = Température chaudière maximum
- TCMI = Température chaudière minimum
- TEMA = Température extérieure maximum ou Température de basculement été / hiver
- TEMI = Température extérieure minimum ou Température extérieure de base

2.5.3.1 - Application plancher chauffant

Placer sur le départ plancher chauffant un limiteur de température plancher à 65°C et à réarmement manuel (voir § 2.1) devant couper la puissance électrique en cas de surchauffe (voir § 2.4.2.5)

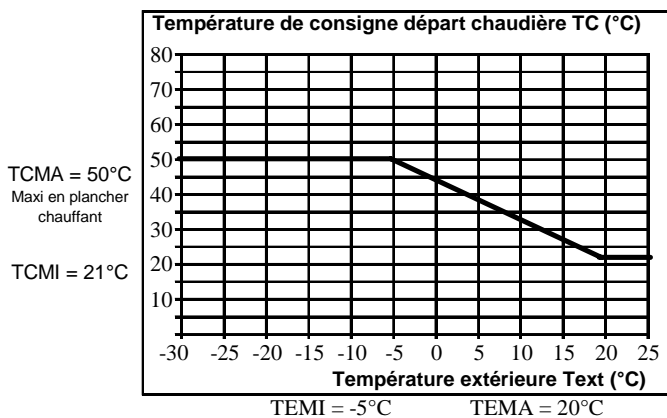

2.5.3.2 - Application radiateur

Réglage d'usine avec un aquastat de sécurité à 100°C.

Exemple d'utilisation :

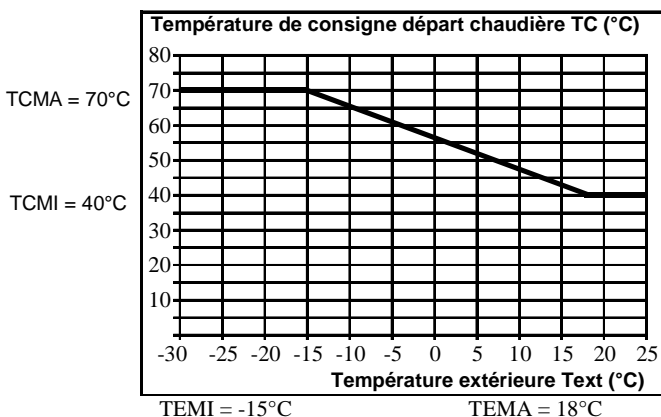

2.5.3.3 - Courbe de chauffe de l'installation

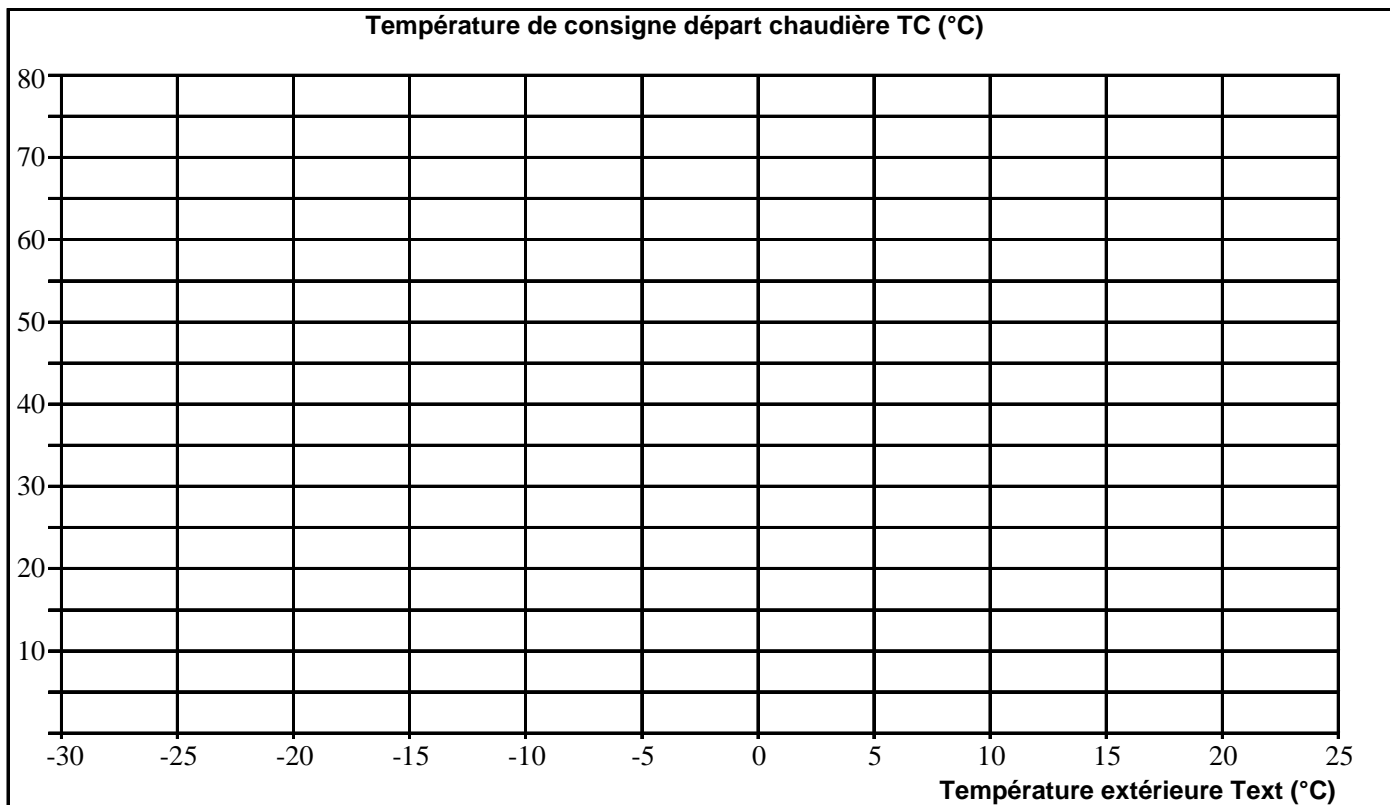

2.5.4 - •Lecture des températures •Visualisation de l'état des aquastat ou thermostats raccordes

En fonctionnement normal la température de chaudière s'inscrit sur l'afficheur haut.

Les lectures ci-dessous sont possibles que si les paramètres 04, 06, 07 et 12 sont validés sur 01 (voir § 2.5.2.1).

2.6 - Maintenance et Dépannage

2.6.1 - Consultation des compteurs

Le régulateur dispose de 6 compteurs totalisant le nombre d'enclenchements des contacteurs de puissance qui s'affichent en unité de 100 enclenchements.

Valeur souhaitée	Appui sur la Touche	Paramètre sur afficheur haut	Valeur sur afficheur bas	Unité / Signification
Etat du thermostat d'ambiance	+	04	00 01	non-demande demande
Température extérieure	+	07	05 exemple	°C Si le point en bas à droite de la valeur est allumé, la valeur est une température négative
Température sonde ECS ou Etat de l'aquastat ECS	+	12	60 exemple 00 01	°C non-demande demande
Correction de la courbe de chauffe	+	06	03 exemple	°K Si le point en bas à droite de la valeur est allumé, la valeur est une température négative

Valeur souhaitée	Appui sur la(les) Touche(s)	Temps d'appui	Paramètre sur afficheur haut	Valeur sur afficheur bas	Signification
Entrée dans la phase consultation des compteurs	+ et -	3 sec.	00	00	-
Contacteur K1	+	3 sec.	09 en alternance avec 09 exemple	80 exemple	09 80 x 100 = 98 000 enclenchements du contacteur K1
Contacteur K2	+	0 sec.	02 en alternance avec 09 exemple	88 exemple	09 88 x 100 = 98 800 enclenchements du contacteur K2
Contacteur K3	+	0 sec.	03 en alternance avec 08 exemple	99 exemple	08 99 x 100 = 89 900 enclenchements du contacteur K3
Contacteur K4	+	0 sec.	04 en alternance avec 09 exemple	03 exemple	09 03 x 100 = 90 300 enclenchements du contacteur K4
Contacteur K5	+	0 sec.	05 en alternance avec 09 exemple	11 exemple	09 11 x 100 = 91 100 enclenchements du contacteur K5
Contacteur K6	+	0 sec.	06 en alternance avec 08 exemple	59 exemple	08 59 x 100 = 85 900 enclenchements du contacteur K6
Sortie de la phase de consultation des compteurs	+ et -	3 sec.	Température de la chaudière en °C	Pression en bar	La sortie peut se faire à n'importe quel moment de la consultation

⇒ Quand l'entrée en phase de consultation des compteurs est effective, un appui sur la touche - permet de remonter dans l'ordre des contacteurs

⇒ Toute entrée dans la phase de consultation des compteurs a pour effet de remettre la permutation circulaire hebdomadaire dans l'ordre de 1 à 6, sans pour autant remettre à zéro lesdits compteurs.

2.6.2 - Maintenance

Un entretien annuel de la chaudière par un professionnel qualifié est conseillé.

- ➡ La pression du circuit d'eau de l'installation fera l'objet d'une surveillance périodique (la valeur indiquée sur le manomètre ne doit pas être inférieure à 1 bar à froid).
- ➡ Après quelques jours de fonctionnement et au moins une fois par an, vérifier le serrage des connexions électriques de puissance (répartiteur, contacteurs et thermoplongeurs).

2.6.2.1 - Bornier répartiteur

2.6.2.1.1 - Bornier répartiteur 125A pour Gialix 36 à 72kW

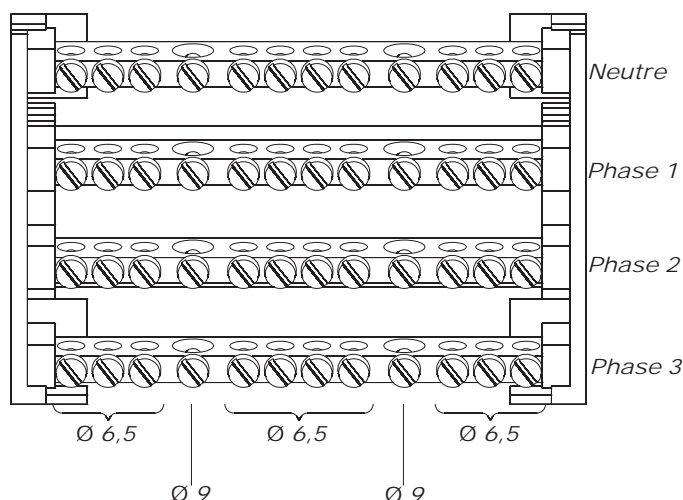

- ➡ Vérifier à la clef dynamométrique le couple de serrage des vis des raccords Ø6,5 utilisés.
- ➡ Vérifier également ceux des Ø9 utilisés pour l'alimentation de la chaudière.

Raccordement	Couple de serrage en Newton x mètre
Ø 6,5 (M4)	2,2
Ø 9 (M5)	4,3

2.6.2.1.2 - Bornier répartiteur 250A pour Gialix 120kW

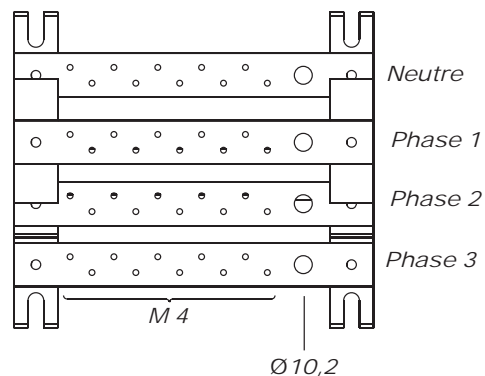

Détail des raccords M4 et M10

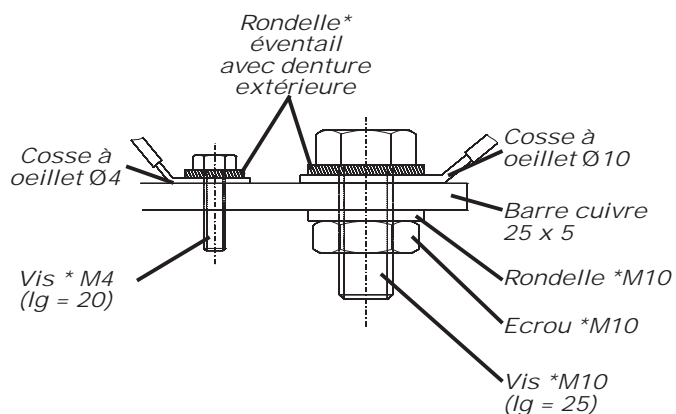

* : Avec protection anticorrosive (zingué jaune).

- ➡ En cas de changement de filerie ou de répartiteur, prendre soin de respecter l'ordre d'assemblage des rondelles, rondelles éventail et écrous tels que décrit ci-dessus.
- ➡ Vérifier à la clef dynamométrique le couple de serrage des écrous en prenant soin d'utiliser une contre-clef si nécessaire.

Raccordement	Couple de serrage en Newton x mètre
M4	2,2
M10	45,0

2.6.2.2 - Contacteur 27 A

- ➡ Vérifier à la clef dynamométrique le couple de serrage des vis utilisées sur les contacteurs.

Raccordement	Couple de serrage en Newton x mètre
Vis Prozidriv N2	1,2

2.6.2.3 - Thermoplongeurs 24kW

- En cas de changement des thermoplongeurs, prendre soin de respecter l'ordre d'assemblage des rondelles et écrous tel que décrit ci-dessous.
- Vérifier à la clef dynamométrique le couple de serrage des écrous en prenant soin d'utiliser une contre-clef.

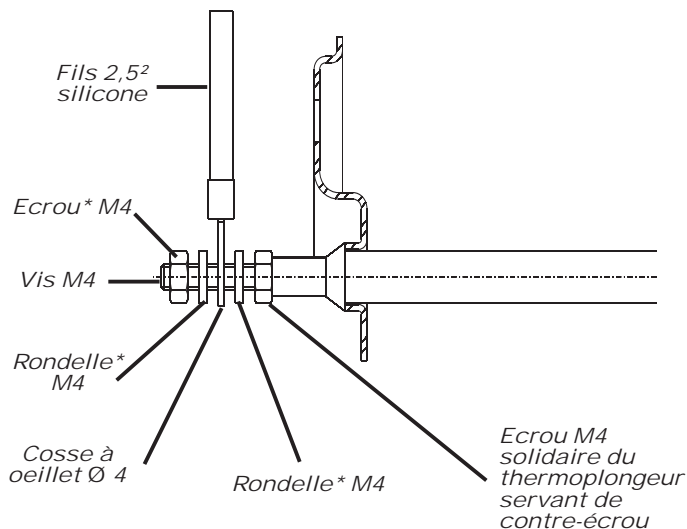

Raccordement	Couple de serrage en Newton x mètre
M4	2,50

2.6.3 - Entretien

- L'aquastat de sécurité (100°C) peut couper l'alimentation électrique des résistances.
- Après avoir détecté l'origine de la panne et pour remettre en marche, appuyer jusqu'au déclic sur le bouton rouge central de l'aquastat (voir §1.5).
- Disjonction intempestive ou manque de puissance : il peut arriver qu'un (ou plusieurs) circuits d'un (ou plusieurs) thermoplongeur soit défaillant (disjonction) ou coupé (manque de puissance), procéder à l'échange du (ou des) thermoplongeur(s) défectueux.
Mettre la chaudière hors tension, vidanger, déconnecter les résistances, démonter la bride et extraire le (ou les) thermoplongeur(s) montés sur joint torique :

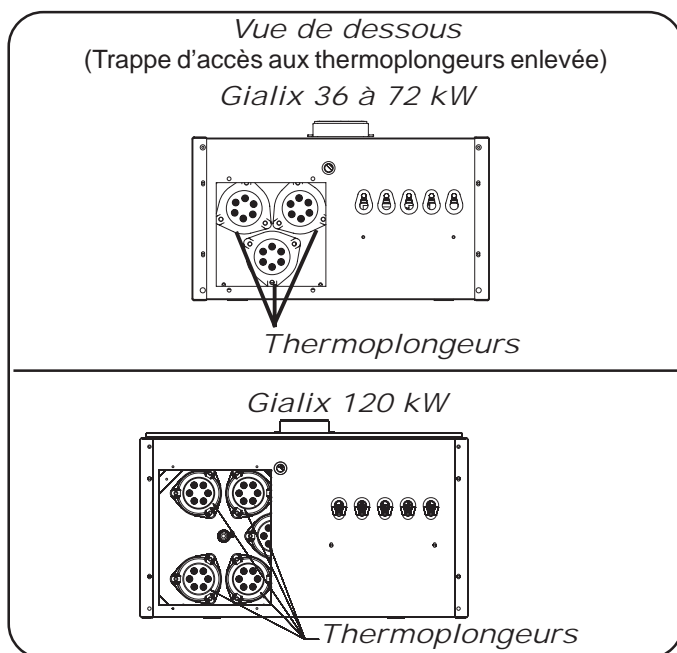

2.6.4 - Défauts de fonctionnement

Le défaut de fonctionnement des sondes de températures ou du capteur de pression est signalé par le clignotement des afficheurs.

Défauts	Afficheur haut	Afficheur bas	Mode de fonctionnement de la chaudière
Sonde chaudière	Clignotant	-	<ul style="list-style-type: none"> La chaudière est à l'arrêt Le circulateur fonctionne
Sonde ECS	Clignotant	-	<ul style="list-style-type: none"> La chaudière bascule automatiquement en mode chauffage
Sonde extérieure	Température chaudière clignotant	-	<ul style="list-style-type: none"> La chaudière passe automatiquement en mode de fonctionnement manuel avec pour consigne (TCMI + TCMA) /2
Capteur de pression	-	Clignotant	<ul style="list-style-type: none"> La chaudière est à l'arrêt Le circulateur est à l'arrêt
Manque de pression (en-dessous de 0,3 bar)	-	Clignotant	<ul style="list-style-type: none"> La chaudière est à l'arrêt Remplir à nouveau l'installation pour faire remonter la pression à une valeur supérieure à 0,5 bar

2.6.5 - Sondes de température

2.6.5.1 - Sonde chaudière (SC) et
Sonde ECS (SECS)

Valeurs ohmiques (10kΩ à 25°C)

Temp. °C	R Ohms	Temp. °C	R Ohms
-40	412135	31	7686
-39	383178	32	7364
-38	356477	33	7057
-37	331840	34	6765
-36	309092	35	6486
-35	288075	36	6221
-34	268645	37	5968
-33	250672	38	5727
-32	234035	39	5498
-31	218627	40	5279
-30	204347	41	5069
-29	191106	42	4870
-28	178821	43	4679
-27	167415	44	4497
-26	156821	45	4323
-25	146974	46	4157
-24	137818	47	3999
-23	129298	48	3847
-22	121367	49	3702
-21	113980	50	3563
-20	107095	51	3430
-19	100675	52	3303
-18	94686	53	3182
-17	89097	54	3065
-16	83876	55	2954
-15	78999	56	2847
-14	74439	57	2745
-13	70175	58	2647
-12	66185	59	2553
-11	62450	60	2463
-10	58952	61	2376
-9	55673	62	2293
-8	52600	63	2214
-7	49718	64	2137
-6	47013	65	2064
-5	44474	66	1994
-4	42090	67	1926
-3	39850	68	1861
-2	37744	69	1799
-1	35763	70	1739
0	33900	71	1681
1	32147	72	1626
2	30496	73	1573
3	28941	74	1522
4	27475	75	1472
5	26094	76	1425
6	24791	77	1379
7	23562	78	1336
8	22402	79	1293
9	21306	80	1253
10	20272	81	1213
11	19294	82	1176
12	18370	83	1139
13	17496	84	1104
14	16669	85	1070
15	15887	86	1038
16	15146	87	1006
17	14445	88	976
18	13781	89	947
19	13151	90	919
20	12555	91	891
21	11989	92	865
22	11452	93	840
23	10943	94	815
24	10459	95	792
25	10000	96	769
26	9564	97	747
27	9150	98	725
28	8756	99	705
29	8381	100	685
30	8025		

2.6.5.2 - Sonde extérieure (SExt)

Temp. °C	Résistance Ω	Temp. °C	R Ohms Ω
-30	171 800	8	24 947
-29	161 817	9	23 853
-28	152 994	10	22 800
-27	144 697	11	21 819
-26	136 894	12	20 879
-25	129 800	13	19 986
-24	122 646	14	19 137
-23	116 145	15	18 300
-22	110 025	16	17 565
-21	104 261	17	16 839
-20	98 930	18	16 151
-19	93 713	19	15 500
-18	88 888	20	14 770
-17	84 339	21	14 168
-16	80 047	22	13 590
-15	76 020	23	13 039
-14	72 174	24	12 514
-13	68 564	25	12 000
-12	65 153	26	11 535
-11	61 930	27	11 079
-10	58 880	28	10 645
-9	56 004	29	10 231
-8	53 280	30	9 804
-7	50 702	31	9 460
-6	48 263	32	9 101
-5	45 950	33	8 759
-4	43 769	34	8 434
-3	41 699	35	8 054
-2	39 739	36	7 749
-1	37 881	37	7 456
0	36 130	38	7 176
1	34 453	39	6 909
2	32 871	40	6 652
3	31 371	41	6 408
4	29 948	42	6 173
5	28 600	43	5 947
6	27 317	44	5 731
7	26 101	45	5 522

2.7 - Liste des pièces détachées

0106192

Désignation	Référence	Gialix			
		36 MA	48 MA	72 MA	120 MA
Côté habillage	B4484773	1	1	1	1
Façage Gialix	B4484725	1	1	1	1
Tableau de commande	B1758741	1	1	1	1
Klixon 100°	B1243418	1	1	1	1
Soupape 3 bars	B1239094	1	1	1	1
Pressostat d'eau	B1243546	1	1	1	1
Thermoplongeur 18kW	B1243650	2	-	-	-
Thermoplongeur 24kW	B1243626	-	2	3	5
Contacteur tripolaire 27A	B1243629	2	2	3	5
Porte fusible	B1243146	1	1	1	1
Fusible 4A 5x20	B1243147	1	1	1	1
Afficheur	B1943599	1	1	1	1
Carte électronique C1	B1943600	1	1	1	1
Sonde de température chaudière	B1243534	1	1	1	1
Sonde extérieure	B1243586	1 (option)	1 (option)	1 (option)	1 (option)
Sonde ballon Lg 3m	B1243578	1 (option)	1 (option)	1 (option)	1 (option)
Bornier de commande	B1243625	1	1	1	1
Bornier répartiteur de puissance	B1243631	1	1	1	
	B49,,,,,,				1
Câblage de commande	B1243628	1	1	1	
	B1243642				1
Câblage de puissance	B1243567	2	2	3	
	B1243633				1

3 - UTILISATEUR

3.1 - Régulation électronique 2 circuits

La régulation électronique est prévue pour gérer deux circuits distincts :

- ⇒ un 1er circuit chauffage direct (sans vanne de mélange)
 - radiateurs ou plancher chauffant
 - avec ou sans sonde extérieure
 - avec ou sans thermostat d'ambiance
- ⇒ un 2ème circuit prioritaire Eau Chaude Sanitaire (ECS)
 - avec sonde ECS
 - ou ● avec Aquastat ECS

3.1.1 - Fonctions générales de la régulation électronique

- ⇒ Fonctionnement avec ou sans thermostat d'ambiance.
- ⇒ Fonction asservissement ou non du circulateur chauffage à la demande (ou non demande) du thermostat d'ambiance.
- ⇒ Fonctionnement manuel ou automatique (avec sonde extérieure).
- ⇒ Avec sonde extérieure : fonction basculement été automatique ou non.
- ⇒ Fonction correction automatique ou non de la courbe de chauffe ou de la température de consigne en présence d'un thermostat d'ambiance sans horloge.
- ⇒ Gestion ou non de l'eau chaude sanitaire par sonde ECS ou par aquastat ECS.
- ⇒ Avec sonde ECS : fonction antilégionellose ou non pour l'eau chaude sanitaire (toutes les 24h l'ECS est portée à 65°C pendant 10 min.).
- ⇒ Calibrage de la puissance maximum de la chaudière par programmation (sélection de 1 à 6 étages de puissance parmi 6 étages possibles).
- ⇒ Temporisation à l'enclenchement et à l'arrêt des 6 étages de puissance (réglable de 1 à 6 min) avec protection contre la surchauffe.
- ⇒ Permutation circulaire hebdomadaire des 6 étages de puissance.
- ⇒ Comptage du nombre de cycle d'enclenchement des six étages de puissance.
- ⇒ Post fonctionnement du circulateur chauffage et de la vanne 3 voies directionnelle ECS.
- ⇒ Dégommage du circulateur chauffage en période d'été.
- ⇒ Fonction surveillance hors-gel des circuits de chauffage et eau chaude sanitaire à l'arrêt de la chaudière.

3.1.2 - Description du tableau de bord

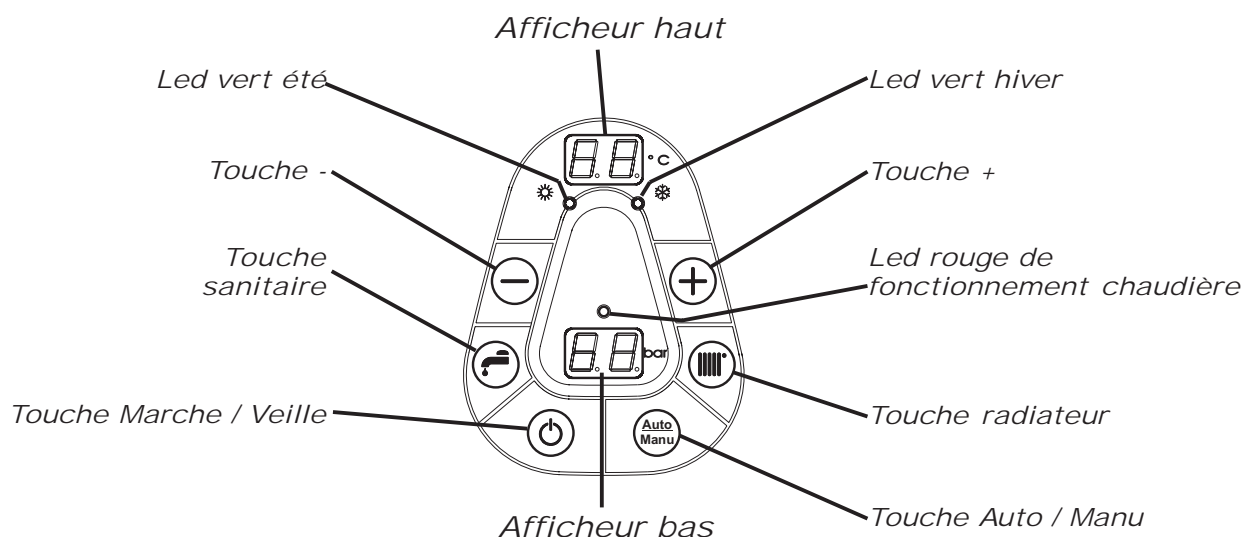

Touche ou Led	Nom	Fonction
	Afficheur haut	<ul style="list-style-type: none"> Fixe : Affiche la température chaudière en °C Clignotant : Signale un défaut de raccordement des sondes Le ● en bas à droite du chiffre indique un fonctionnement en mode manuel (sans sonde extérieure)
	Afficheur haut	<ul style="list-style-type: none"> Signale la surveillance hors gel
	Afficheur bas	<ul style="list-style-type: none"> Affiche la pression en bar
	Afficheur bas	<ul style="list-style-type: none"> Clignotant : <ul style="list-style-type: none"> ⇒ Signale un manque de pression d'eau en-dessous de 0,3 bar (réenclenchement au-dessus de 0,5 bar) ⇒ Signale un défaut de capteur de pression
	Led vert hiver	<ul style="list-style-type: none"> Fixe : Signale le fonctionnement hiver (chauffage + eau chaude sanitaire) Clignotant : Signale un basculement en hiver
	Led vert été	<ul style="list-style-type: none"> Fixe : Signale le fonctionnement été (eau chaude sanitaire seule) Clignotant : Signale un basculement en été
	Touche +	<ul style="list-style-type: none"> Augmente la valeur en cours de réglage Permet la lecture des valeurs fonctionnelles (température des sondes)
	Touche -	<ul style="list-style-type: none"> Diminue la valeur en cours de réglage (appui 0 sec.) Annule la temporisation d'enclenchement ou de déclenchement de puissance en cours (appui 3 sec.)
	Led rouge fonctionnement chaudière	<ul style="list-style-type: none"> Signale le fonctionnement de la chaudière
	Touche radiateur	<ul style="list-style-type: none"> Permet l'accès au réglage de la température de consigne chauffage (appui 0 sec.) en mode manuel uniquement Permet le passage en mode hiver (appui 3 sec.)
	Touche sanitaire	<ul style="list-style-type: none"> Permet l'accès au réglage de la température d'eau chaude sanitaire (appui 0 sec.) (avec sonde ECS uniquement) Permet le passage en mode été (appui 3 sec.)
	Touche Auto / Manu	<ul style="list-style-type: none"> Choix du mode de fonctionnement manuel ou automatique ("automatique" possible avec sonde extérieure uniquement)
	Touche marche / arrêt	<ul style="list-style-type: none"> Mise en marche ou surveillance hors gel chauffage et sanitaire

3.1.3 - Fonctionnement de la régulation électronique 2 circuits

3.1.3.1 - Mise en marche

L'afficheur haut inscrit  qui indique que la chaudière est sous tension, à l'arrêt et en surveillance hors-gel.

Un appui sur  met la chaudière en marche.

3.1.3.2 - Arrêt avec surveillance hors-gel

Lorsque la chaudière fonctionne, un appui sur  met la chaudière en arrêt et surveillance hors-gel.

L'afficheur haut inscrit  et l'afficheur bas est éteint.





Lorsque la température de chaudière ou d'eau chaude sanitaire descend en dessous de 5°C, il y a enclenchement de la chaudière et du circulateur concerné (eau chaude sanitaire ou eau de chauffage). Quand la température de l'eau atteint 35°C, la chaudière se remet en arrêt.

3.1.3.3 - Fonctionnement manuel ou automatique

3.1.3.3.1 - Mode Manuel





L'utilisateur programme lui-même la température d'eau de chauffage qu'il souhaite.

Pour fonctionner en mode manuel, la chaudière devra être paramétrée en conséquence :

- ➡ Appuyer sur la touche  pendant 3 sec.
- ➡ Appuyer de nouveau sur la touche  jusqu'à apparition du paramètre .
- ➡ Appuyer une dernière fois sur  pendant 3 sec. pour valider le choix.





La chaudière fonctionne maintenant en mode manuel.

Réglage de la température de consigne chauffage

- ➡ Appuyer sur , la température de consigne chaudière s'inscrit clignotante sur l'afficheur haut.
- ➡ Appuyer sur  ou  pour incrémenter ou décrémente la température de consigne dans la plage paramétrée de TCMI à TCMA (voir § 2.5.2).
- ➡ Appuyer sur , pour valider la consigne

Réglage de la température de consigne Eau Chaude Sanitaire



















Ce réglage n'est possible qu'avec une sonde ECS. Sinon, il s'effectue avec l'aquastat ECS.

- ➡ Appuyer sur  la température de consigne Eau Chaude Sanitaire s'inscrit clignotante sur l'afficheur haut.
- ➡ Appuyer sur  ou  pour incrémenter ou décrémente la température de consigne dans la plage 20 à 65°C.
- ➡ Appuyer sur  pour valider la consigne.

3.1.3.3.2 - Mode Automatique

La température d'eau de chauffage est fonction de la température extérieure.

Pour fonctionner en mode automatique, la chaudière Gialix doit être raccordée à une sonde extérieure et paramétrée en conséquence :

- ➡ Appuyer **simultanément** sur les touches  **et**  pendant 3 sec. jusqu'à apparition du paramètre  clignotant sur l'afficheur haut.
 - ➡ Appuyer sur  jusqu'à apparition du paramètre  sur l'afficheur haut.
 - ➡ Appuyer sur  ou , pour accéder au réglage de la valeur du paramètre. Cette valeur s'inscrit clignotante sur l'afficheur bas.
 - ➡ Appuyer sur  **ou**  pour inscrire la valeur  sur l'afficheur bas.
 - ➡ Appuyer sur  ou  pour valider la valeur du paramètre.
 - ➡ Appuyer **simultanément** sur les touches  **et**  pendant 3 sec. pour sortir du paramétrage.
- La chaudière est bien paramétrée pour fonctionner en mode automatique.
- ➡ Appuyer sur la touche  pendant 3 sec.
 - ➡ Appuyer de nouveau sur la touche  jusqu'à apparition du paramètre .
 - ➡ Appuyer une dernière fois sur  pendant 3 sec. pour valider le choix.

La chaudière fonctionne maintenant en mode automatique.

3.1.3.4 - Fonctionnement manuel Eté ou Hiver

3.1.3.4.1 - Fonctionnement en mode Eté

- ➡ Appuyer sur la touche  pendant 3 sec.
- ➡ Le led vert Eté s'allume.

En position Eté, seule la fonction sanitaire est assurée. Toutes les 24 heures, pour éviter le «gommage», la pompe se mettra en rotation pendant 1 minute.

3.1.3.4.2. - Fonctionnement en mode Hiver





- ➡ Appuyer sur la touche  pendant 3 sec.
- ➡ Le led vert Hiver s'allume

3.1.3.5 - Comment régler son chauffage ?

Si votre chaudière est paramétrée en fonctionnement automatique, cette opération est impossible.





Paramétrer d'abord votre chaudière en fonctionnement manuel (voir § 3.1.3.3.1) pour pouvoir intervenir sur le réglage de votre chauffage.

Puis :

- ➡ Appuyer sur , la température de consigne chauffage s'inscrit clignotante sur l'afficheur haut.
- ➡ Appuyer sur  ou  pour régler la consigne chauffage à la température désirée.
- ➡ Appuyer sur  pour valider la nouvelle consigne chauffage et revenir à l'affichage de base de la chaudière (Température départ chauffage sur l'afficheur haut et Pression en bar sur l'afficheur bas).





3.1.3.6 - Comment régler la température d'eau chaude sanitaire ?















Ce réglage n'est possible qu'avec une sonde ECS sinon le réglage s'effectue directement sur le ballon par l'intermédiaire de l'aquastat ECS (bouton de réglage).

- ➡ Appuyer sur , la température de consigne sanitaire s'inscrit clignotante sur l'afficheur haut.
- ➡ Appuyer sur  ou  pour régler la consigne sanitaire à la température désirée.
- ➡ Appuyer sur  pour valider la nouvelle consigne sanitaire et revenir à l'affichage de base de la chaudière (Température départ chauffage sur l'afficheur haut et Pression en bar sur l'afficheur bas).

3.1.4 - •Lecture des températures •Visualisation de l'état des aquastat ou thermostats raccordés

En fonctionnement normal la température de chaudière s'inscrit sur l'afficheur haut.

Les lectures ci-dessous sont possibles que si les paramètres , ,  et  sont validés sur  (voir § 2.5.2.1).

Valeur souhaitée	Appui sur la Touche	Paramètre sur afficheur haut	Valeur sur afficheur bas	Unité / Signification
Etat du thermostat d'ambiance				non-demande
				demande
Température extérieure			 <small>exemple</small>	°C Si le point en bas à droite de la valeur est allumé, la valeur est une température négative
Température sonde ECS			 <small>exemple</small>	°C
ou Etat de l'aquastat ECS				non-demande
				demande
Correction de la courbe de chauffe			 <small>exemple</small>	°K Si le point en bas à droite de la valeur est allumé, la valeur est une température négative

NOTE

Noirot

Fabrication Française



NOTICE TECHNIQUE POUR L'INSTALLATEUR ET D'EMPLOI POUR L'USAGER

Chaudière murale électrique

Corps de chauffe en fonte

Gialix

Version C

Régulation par aquastat



PROMOTELEC

Modèles :

Gialix 6 C + - 230V mono-
(Réf. : 00A1001AA)

Gialix 12 C - 230V tri-
(Réf. : 00A1002AA)

Gialix 18 C - 400V tri-
(Réf. : 00A1003AB)



Les renseignements figurant dans ce document ne sont pas contractuels, Noirot se réserve le droit de modifier sans préavis les caractéristiques techniques et l'équipement de tous les appareils.

Réf. 1870974/0207178

Noirot

Rue de la République - 80210 Feuquières en Vimeu
Tél: 03.22.61.21.00. - Fax : 03.22.30.01.19.

Service Après-Vente

Tél: 03.22.61.21.21
Fax: 03.22.30.01.19

SOMMAIRE

1	-	Présentation	p. 05
		1.1 - Description	p. 05
		1.2 - Encombrements - Raccordements hydrauliques	p. 08
		1.3 - Caractéristiques techniques	p. 09
2	-	Installation	p. 10
		2.1 - Emplacement	p. 10
		2.2 - Mise en place de la chaudière	p. 10
		2.3 - Raccordement hydraulique	p. 11
		2.4 - Vanne de mélange	p. 11
		2.5 - Expansion - Soupape de sécurité	p. 11
		2.6 - Antigel	p. 11
		2.7 - Purge	p. 11
3	-	Raccordements électriques	p. 12
		3.1 - Intensité absorbée, nombre et section des conducteurs d'alimentation, calibrage des fusibles	p. 12
		3.2 - Bornier de raccordement électrique	p. 15
		3.3 - Raccordement des conducteurs en fonction de la tension d'alimentation	p. 16
		3.4 - Schéma de principe de circuit de commande Gialix 6 C	p. 17
		3.5 - Schéma de principe de circuit de commande Gialix 12 C	p. 18
		3.6 - Schéma de principe de circuit de commande Gialix 18 C	p. 19
		3.7 - Raccordement du circuit de commande	p. 20
		3.8 - Raccordement délesteurs	p. 21
		3.9 - Schémas de câblage	p. 23
		3.10 - Schémas de branchement des thermoplongeurs	p. 30
4	-	Schéma de principe hydraulique	p. 32
5	-	Circulateur	p. 33
6	-	Maintenance	p. 33
7	-	Dépannage	p. 34
8	-	Pièces Détachées	p. 35

1 - PRESENTATION

1.1 - Description

Gialix se présente sous un ensemble carrossé avec panneau avant démontable permettant l'accès à toutes les parties de l'appareil.

La cuve en fonte isolée est équipée de 1 à 3 résistances électriques blindées inox fixées par une bride démontable accessibles par le dessous de la chaudière.

En partie frontale, elle comporte un tableau regroupant les organes de commande et de régulation ; une platine électrique intégrant les organes de raccordement et de distribution de puissance.

Au-dessus du tableau électrique, elle regroupe tous les organes hydrauliques directement accessibles par l'avant de la chaudière.

1.1.1 - Réglages à effectuer pour une application basse température (circuit plancher chauffant)

La chaudière électrique est livrée pour un fonctionnement haute température 0 à 80 °C avec limitation haute de la température de départ à 100 °C (application radiateur).

Pour un fonctionnement basse température 0 - 50 °C avec limitation haute de la température de départ à 60 °C (application plancher) il suffit de régler l'aquastat de régulation AQR à 50 °C et de connecter l'aquastat de sécurité à 60 °C.

Les 2 aquastats de sécurité sont situés au-dessus du tableau électrique (voir Fig. 1 ci-dessous)

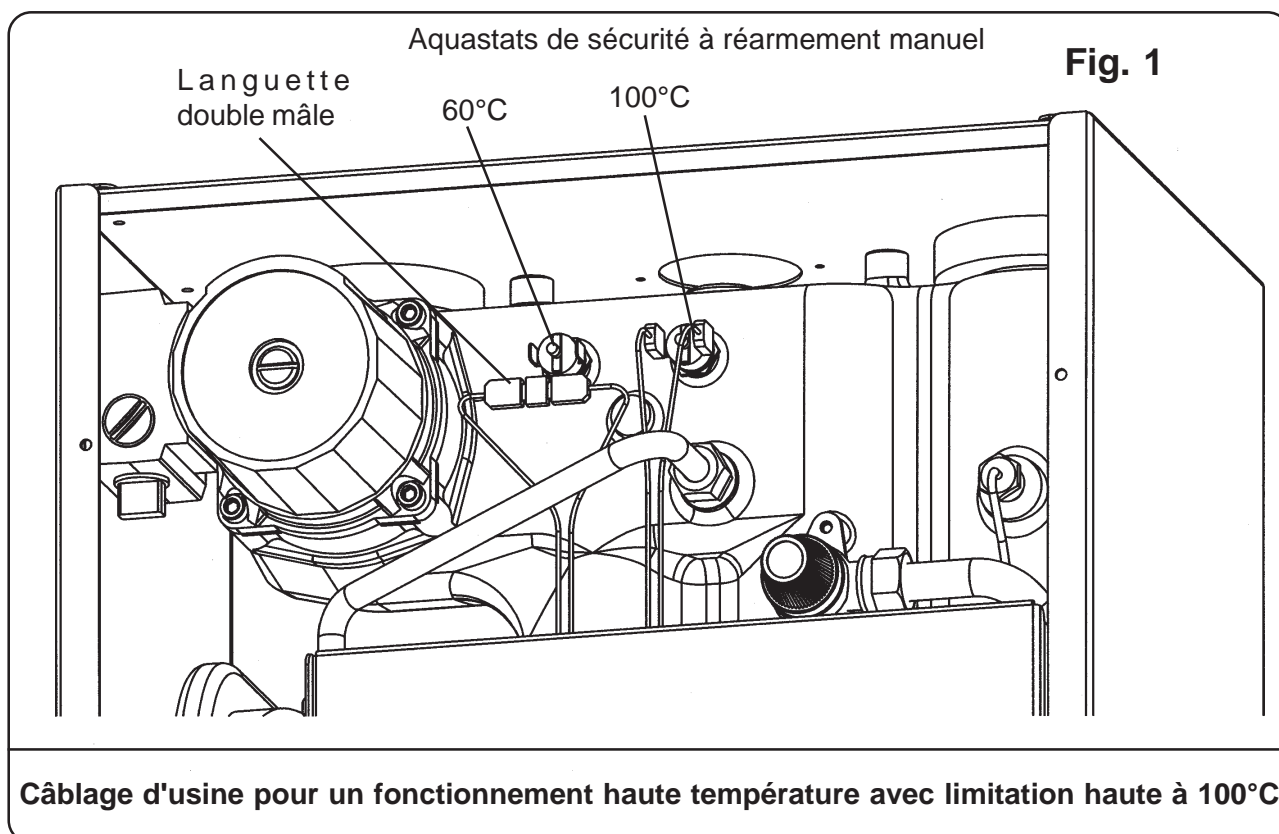

Câblage à réaliser pour un fonctionnement basse température avec limitation haute à 60°C.

1) Déconnecter la languette double mâle et connecter les 2 fils à l'aquastat de sécurité à 60°C.

2) Modifier la plage de réglage de l'aquastat de régulation AQR :

- Positionner l'axe de l'aquastat sur la position minimum 20°C en le tournant à fond dans le sens inverse des aiguilles d'une montre.
- Oter le bouton de commande (en le tirant vers soi).
- Mettre en place la butée à 50°C (laisser celle à 80°C).
- Mettre le bouton de commande sur l'axe de l'aquastat et vérifier que ce dernier ne peut tourner que dans la plage basse 20 à 50°C.

1.1.2 - Récapitulatif des réglages des aquastats

Application	Aquastat de régulation AQR	Aquastat de sécurité AQS
Plancher chauffant	20 - 50°C	60°C fixe
Radiateurs (réglage usine)	20 - 80°C	100°C fixe

1.1.3 - Equipements complémentaires - Options

- »» Thermostat d'ambiance (TA) pour action sur contacteurs de puissance.
- »» Thermostat d'ambiance avec horloge de programmation hebdomadaire (TH) pour action sur contacteurs de puissance.

Dans le cas d'une installation comportant des robinets thermostatiques et un thermostat d'ambiance, le local où est situé le thermostat d'ambiance devra obligatoirement avoir le ou les radiateurs équipé(s) de robinet(s) manuel(s).

Dans le cas d'un montage "tous robinets thermostatiques", prévoir obligatoirement l'utilisation d'une fonction de bipassage (ex. : vanne différentielle)

1.2 - Encombremments - Raccordements hydrauliques

Légendes

- ① - Circulateur 3 vitesses
- ② - Vase d'expansion 8 litres
- ③ - Soupape de sécurité 3 bars
- ④ - Prise pour manomètre
- ⑤ - Doigt de gant
- ⑥ - Aquastat de sécurité 60°C
- ⑦ - Aquastat de sécurité 100°C
- ⑧ - Manomètre
- ⑨ - Interrupteur Marche / Arrêt
- ⑩ - Aquastat de régulation
- ⑪ - Fusible

Vue de dessous
(Trappe d'accès aux thermoplongeurs enlevée)

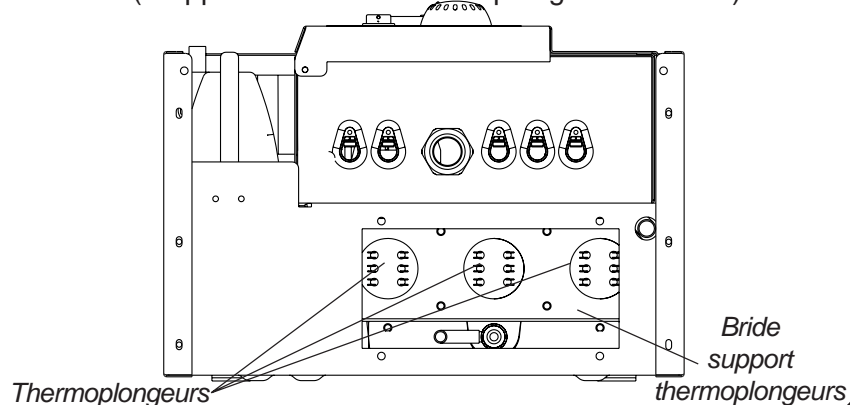

Vue de côté

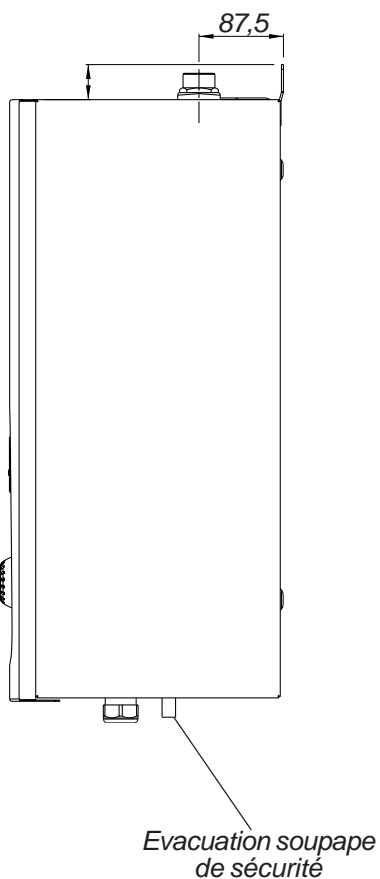

Vue de face

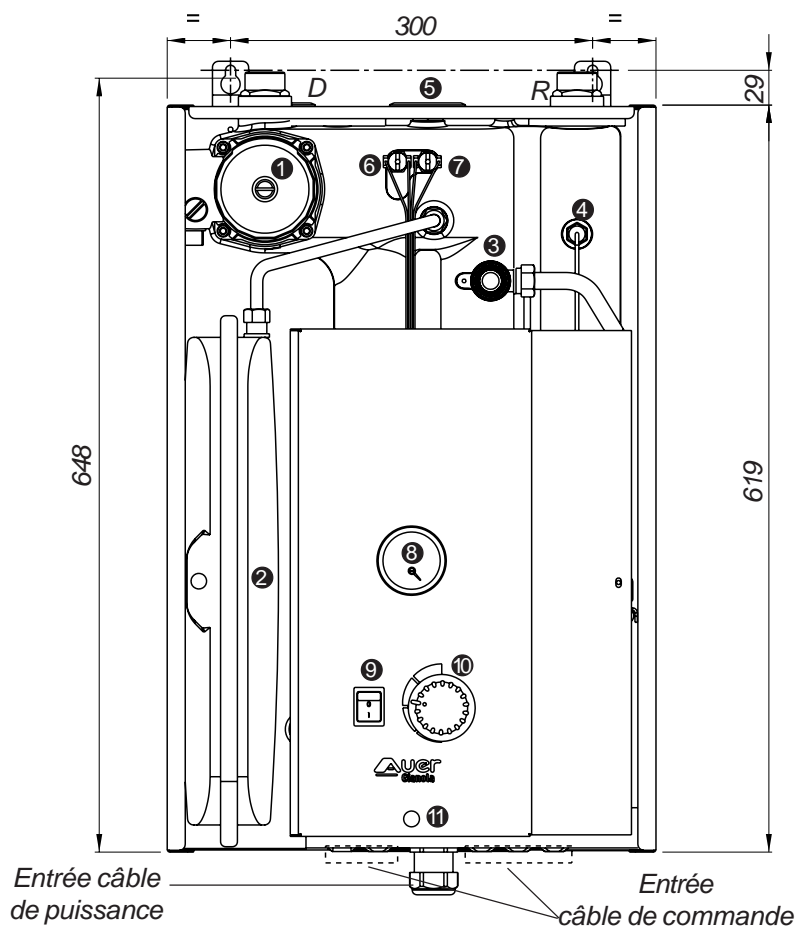

Vue de dessus

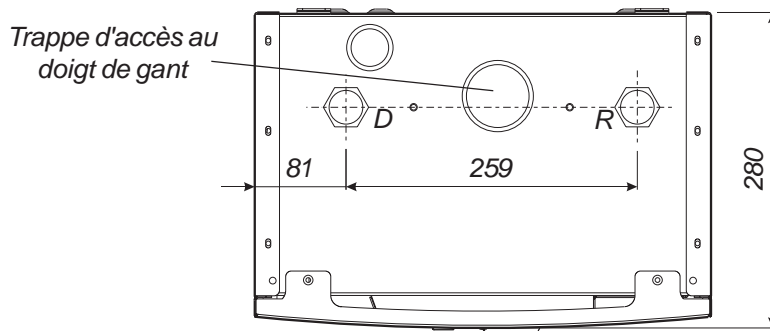

D = Départ chauffage 1" femelle (26/34)
R = Retour chauffage 1" femelle (26/34)

1.3 - Caractéristiques techniques

Désignation	<i>Gialix</i> 6 C	<i>Gialix</i> 12 C	<i>Gialix</i> 18 C
Puissance maximum P1 (câblage d'usine)	6 kW	12 kW	18 kW
Nbre d'étages de puissance	1	2	3
Alimentation 230 V mono 50Hz *	OUI	OUI	NON
Alimentation 230V tri 50Hz *	NON	NON	NON
Alimentation 400V tri 50Hz*	NON	NON	OUI
Ajustement de la puissance * maximum P1 par couplage des thermoplongeurs	230 V mono -	230 V mono P4 = 6kW	400 V tri P4 = 9kW
	-	P3 = 8kW	P3 = 12kW
	P2 = 4 kW	P2 = 10kW	P2 = 5kW
Délestage à distance d'1 ou 2 étages de la puissance maximum	-	6 kW	6 kW ou 12 kW
Capacité en eau	5 l		
Diamètre de raccordement	1" (26/34)		
Pression minimum	0,5 bar		
Pression nominale	2 bar		
Pression maximale	3,0 bar		
Température minimum	20°C		
Température maximum de fonctionnement	80°C (Réglage d'usine) adaptable à 50°C		
Débit d'eau minimum	175	350	500
Débit d'eau nominal	350	700	1000
Débit d'eau maximum	2400 l / h		
Poids	40 Kg	42 Kg	42 Kg
Dimensions	Largeur	405 mm	
	Hauteur	620 mm	
	Profondeur	280 mm	
Classe de protection	IPX1		
Consommation d'entretien à 70°C	3,40 kWh / 24h		

* : voir § 3.3

2 - INSTALLATION

2.1 - Emplacement

La chaudière *Gialix* murale doit être fixée verticalement au mur sur un support résistant au moyen de deux tire-fonds Ø8.

La chaudière doit être située au minimum à 300mm au-dessus de tout obstacle pour permettre le démontage éventuel des thermoplongeurs par le dessous de l'appareil. Elle doit être située à au moins 100mm du plafond pour permettre le raccordement hydraulique.

Encastrement :

La chaudière doit être distante d'au moins 10mm des parois latérales.

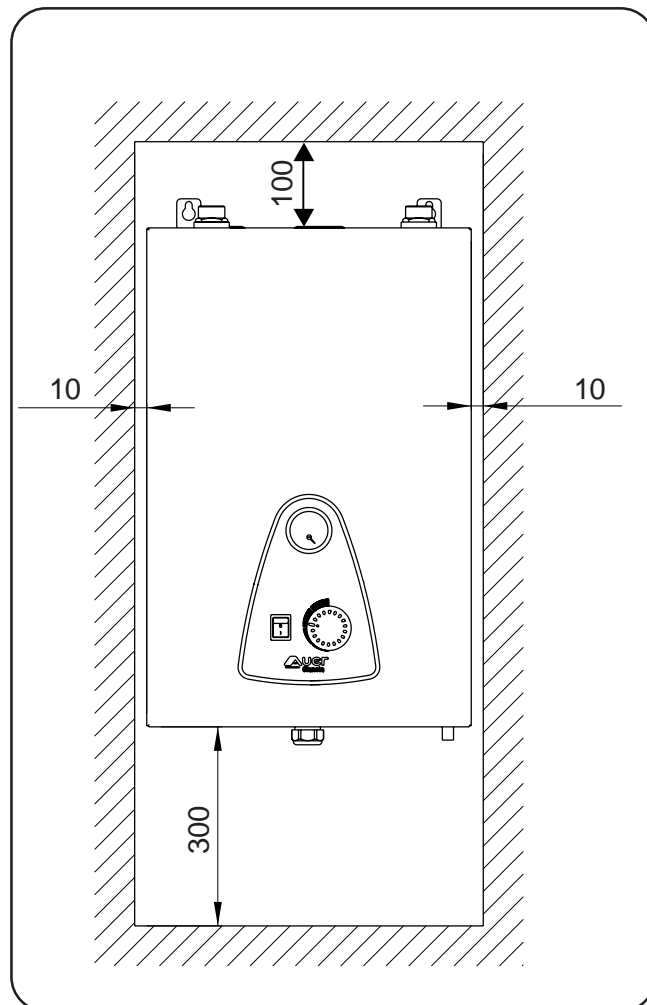

2.2 - Mise en place de la chaudière

2.2.1 - Démontage de la façade avant

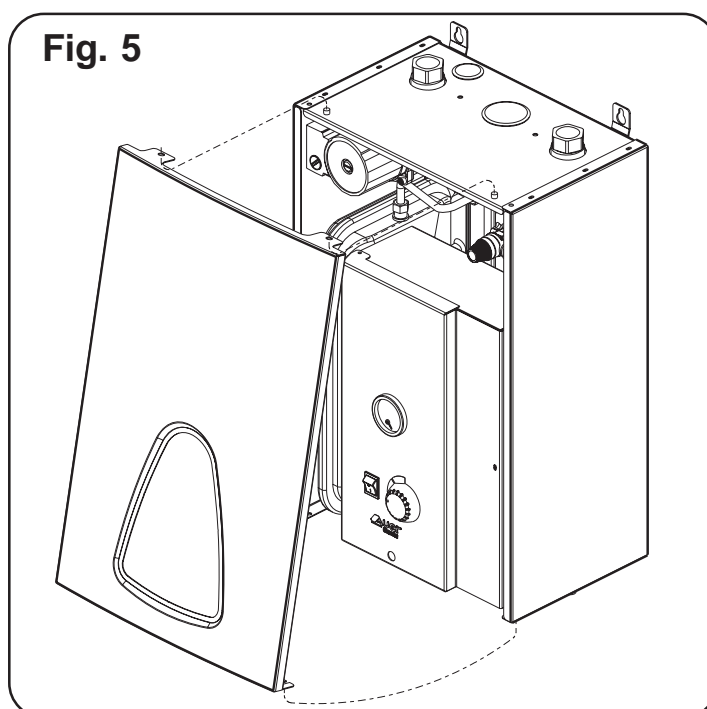

2.2.2 - Pose murale

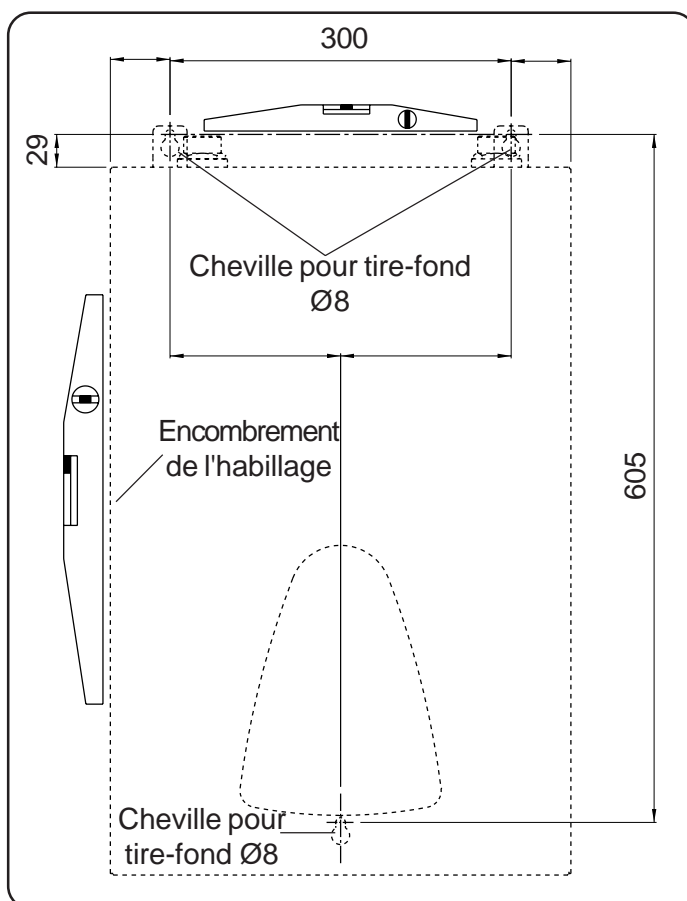

2.3 - Raccordement hydraulique

Départ et retour chauffage se raccordent en partie supérieure de la cuve. Le départ à gauche ; le retour à droite (voir § 1.2).



Utiliser obligatoirement les pièces laiton en place sur les départ et retour chauffage, sans les supprimer.

2.4 - Vanne de mélange

La chaudière *Gialix* murale accepte une température de retour au moins supérieure à la température ambiante du local dans lequel elle réside et ne nécessite en aucun cas l'installation d'une vanne de mélange.

2.5 - Expansion - Soupape de sécurité

L'expansion est assurée par un vase d'expansion sous pression de 8 litres.

L'évacuation de la soupape de sécurité doit être reprise par un entonnoir raccordé à une vidange (voir § 1.2).

2.6 - Antigel

Utiliser exclusivement un éthylène glycolé avec inhibiteur de corrosion.

Le taux glycol doit rester inférieur à 10 %.

2.7 - Purge

Veiller à l'installation, à assurer efficacement la purge aux points hauts de l'installation hydraulique.



Assurer une purge totale de la chaudière avant sa mise en route

3 - RACCORDEMENTS ELECTRIQUES

IMPORTANT

Pendant le transport les connexions électriques peuvent subir un desserrage accidentel.

Pour supprimer tout risque d'échauffement anormal, il faut contrôler la mise en place des connexions à cosses faston.

Les chaudières électriques *Gialix* sont livrées entièrement précâblées d'usine. Il faut toutefois raccorder aux bornes prévues à cet effet :

- l'alimentation générale du circuit de puissance,
- les différents circuits de commande.

La chaudière électrique *Gialix* doit être protégée à l'amont par un combiné omnipolaire (distance minimale de séparation des contacts = 3 mm : EN 60 335-1) avec fusibles ou par un disjoncteur magnéto-thermique calibré selon la puissance de la chaudière.

3.1- Intensité absorbée, nombre et section des conducteurs d'alimentation, calibrage des fusibles

3.1.1 - Intensité absorbée

<i>Gialix</i> murale	Puissance Maximum P1	Intensité absorbée par phase	
		230 V mono	400 V tri
<i>Gialix 6 C</i>	6 kW	26 A	-
<i>Gialix 12 C</i>	12 kW	52 A	-
<i>Gialix 18 C</i>	18 kW	-	27 A

3.1.2 - Nombre et section des conducteurs d'alimentation

IMPORTANT

Respecter impérativement les règles de l'UTE (Norme C15-100)

La ligne électrique d'alimentation générale du circuit de puissance doit être réalisée en conformité avec les règles de l'UTE (norme C15-100).

La norme C15-100 fixe la section des câbles à utiliser en fonction des courants admissibles.

La norme C15-100 fixe la section des câbles à utiliser en fonction des éléments suivants :

- Nature du conducteur :
 - nature de l'isolant, nombre d'âmes, etc...

- Mode de pose :
 - influence des groupements de conducteurs et câbles,
 - température ambiante,
 - pose jointive ou non jointive,
 - longueur de câbles,
 - etc...

Exemple de détermination selon la norme C15-100 :

Nature du câble : U1000 R02V, pose **non jointive** sur chemin de câble aéré ; température ambiante : 20°C; longueur ≤ 15 m.

<i>Gialix</i> murale	Puissance Maximum P1	Section MINIMALE d'alimentation par phase en mm ² et nombre de conducteurs pour cet exemple			
		230 V mono		400 V tri	
<i>Gialix 6 C</i>	6 kW	Ph = Phase = 6 ² N = Neutre = 6 ²	2 x 6 ² + T *	----	
<i>Gialix 12 C</i>	12 kW	Ph = Phase = 16 ² N = Neutre = 16 ²	2 x 16 ² + T *	----	
<i>Gialix 18 C</i>	18 kW	----		L1 = Phase = 6 ² L2 = Phase = 6 ² L3 = Phase = 6 ² N = Neutre = 6 ²	4 x 6 ² + T *

<i>Gialix</i> murale	Puissance Maximum P1	Section MAXIMALE d'alimentation par phase en mm ² et nombre de conducteurs	
		230 V mono	400 V tri
<i>Gialix 6 C</i>	6 kW	2 x 10 ² + T*	----
<i>Gialix 12 C</i>	12 kW	2 x 16 ² + T*	----
<i>Gialix 18 C</i>	18 kW	----	4 x 10 ² + T*

* : La section du câble de terre doit être égale à la section du plus gros câble d'alimentation.

En aucun cas le constructeur ne peut être tenu pour responsable des conséquences dues à un mauvais choix de la section des câbles d'alimentation et des dispositions retenues comme mode de pose.

3.1.3 - Calibrage des fusibles

<i>Gialix</i> murale	Puissance Maximum P1	Calibre des fusibles du sectionneur général	
		230 V mono	400 V tri
<i>Gialix 6 C</i>	6 kW	32 A	----
<i>Gialix 12 C</i>	12 kW	63 A	----
<i>Gialix 18 C</i>	18 kW	----	32 A

3.2 - Bornier de raccordement électrique

Mise en place du presse étoupe (fourni avec la chaudière) **pour entrée du câble d'alimentation de puissance en partie basse.**

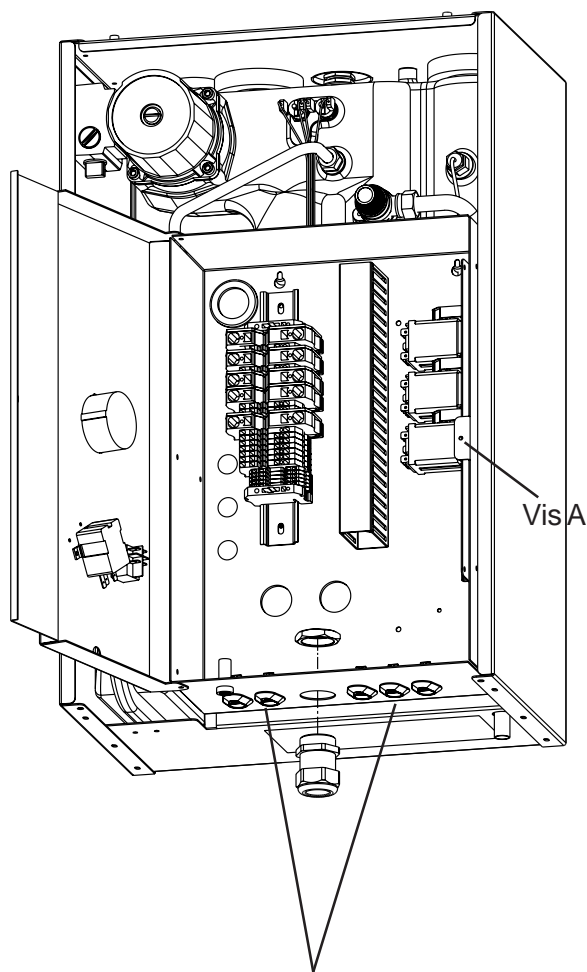

5 entrées par presse-étoupe pour câbles de commande (thermostat d'ambiance ou délestage)

Mise en place du presse étoupe (fourni avec la chaudière) **pour entrée du câble d'alimentation de puissance en partie haute.**

Oter le bouchon plastique en place et le repositionner en partie basse.

ou

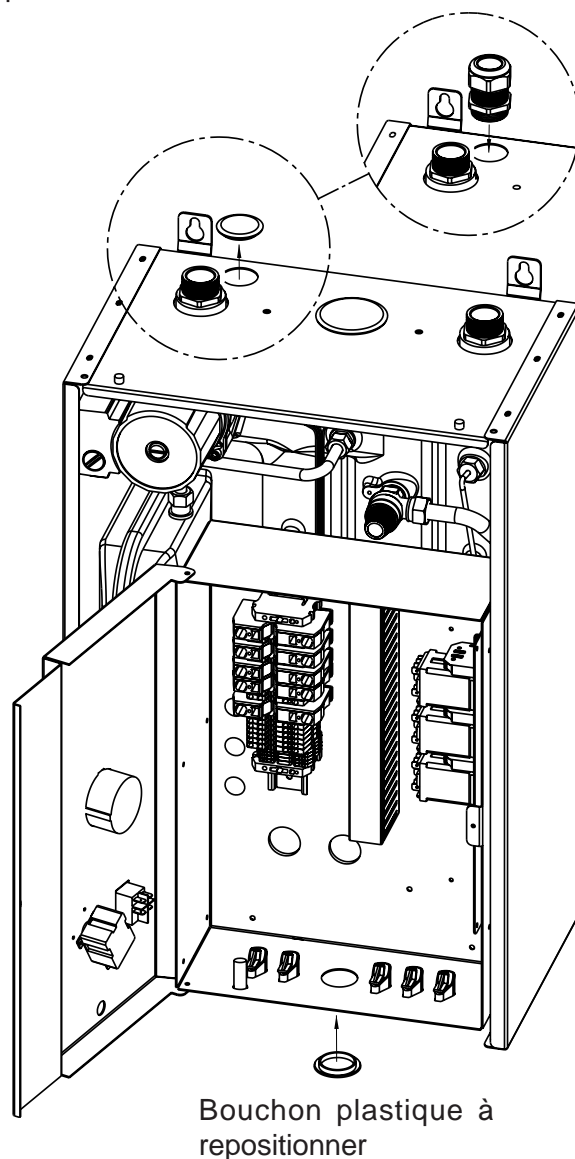

Bouchon plastique à repositionner

Les bornes de raccordement sont des bornes à ressort "CAGE CLAMP", pour la manipulation utiliser :

- Pour les bornes de commande un tournevis à lame 2,5 x 0,4mm
- Pour les bornes de puissance un tournevis à lame 3,5 x 0,5mm ou 5,5 x 0,8mm

- 1 : Introduction du tournevis dans la fenêtre située juste au-dessus ou au-dessous du numéro de repérage en exerçant ensuite un léger bras de levier vers le centre de la borne.
- 2 : Introduction du fil dans la "CAGE CLAMP" ainsi ouverte.
- 3 : Retrait du tournevis

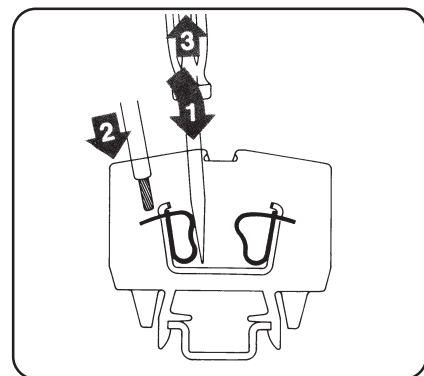

3.3 - Raccordement des conducteurs en fonction de la tension d'alimentation

3.3.1 - *Gialix 6 C* - 230 V mono



: voir § 3.1 pour définir la section de raccordement et le calibrage de l'interrupteur I avec fusibles ou du disjoncteur magnéto-thermique.

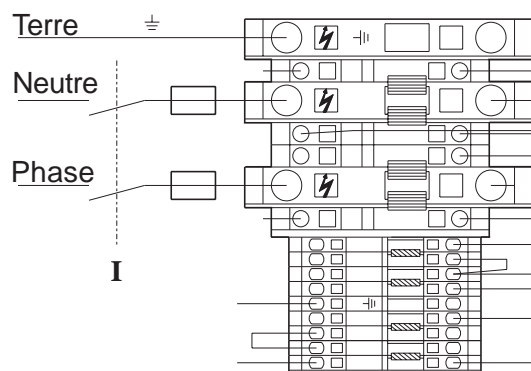

3.3.2 - *Gialix 12 C* - 230 V mono



: voir § 3.1 pour définir la section de raccordement et le calibrage de l'interrupteur I avec fusibles ou du disjoncteur magnéto-thermique.

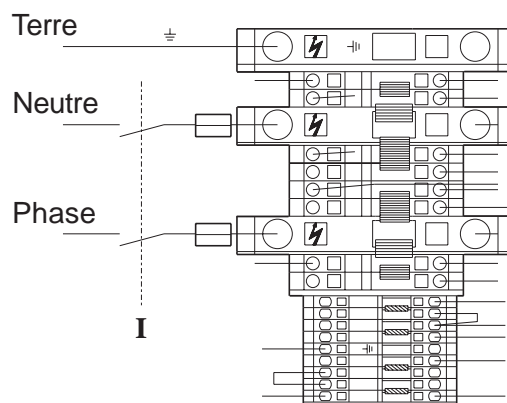

3.3.3 - *Gialix 18 C* - 400 V tri uniquement



: voir § 3.1 pour définir la section de raccordement et le calibrage de l'interrupteur I avec fusibles ou du disjoncteur magnéto-thermique.

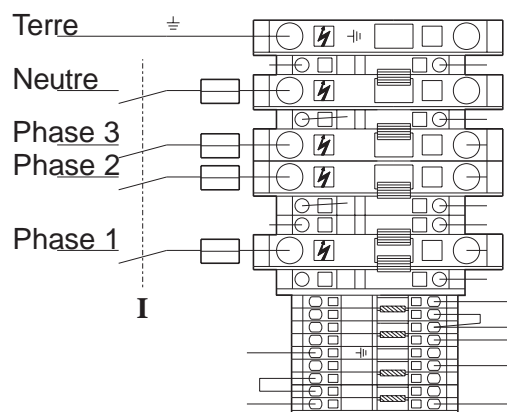

REMARQUE : La longueur du dénudage des fils d'alimentation doit être comprise entre 16 et 17mm

3.4 - *Gialix 6 C* - Schéma de principe du circuit de commande

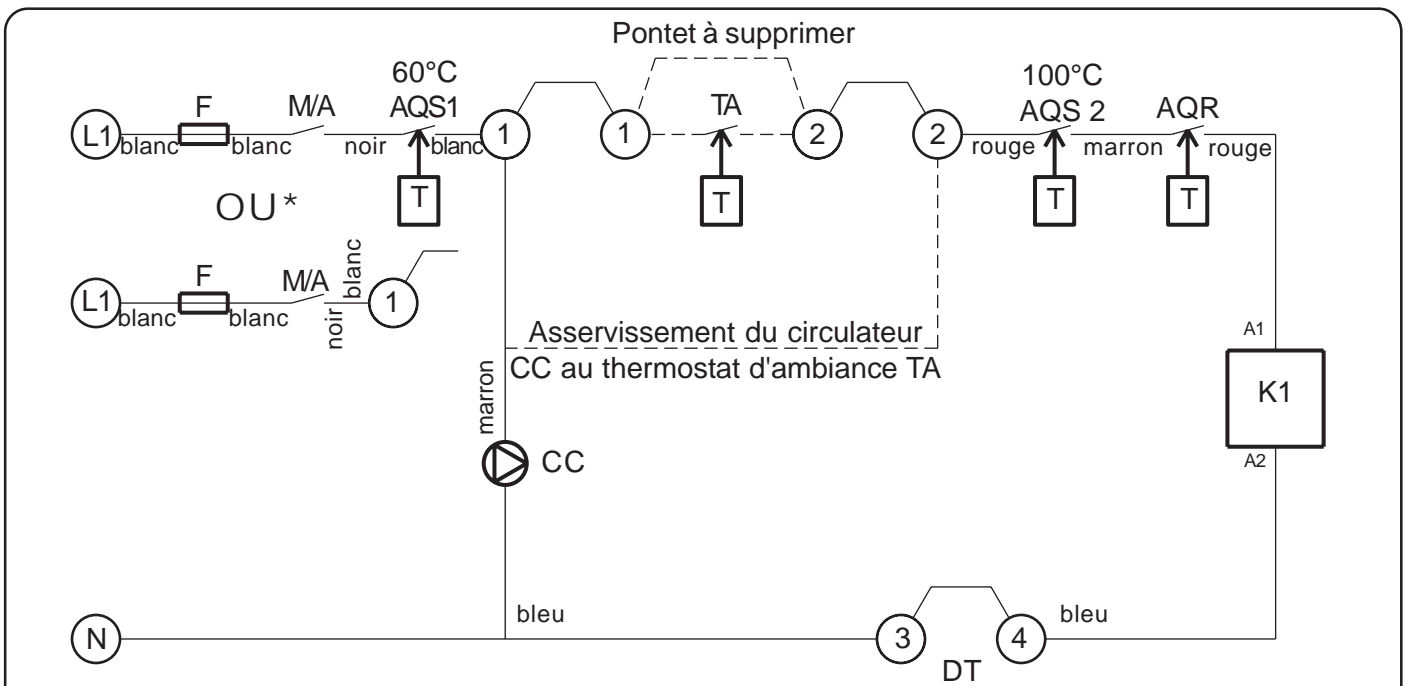

* : voir § 1.1.1 pour une application haute température

Légende :

- L1 : Phase
- N : Neutre
- F : Fusible 4A taille 5 x 20
- MA : Interrupteur Marche / Arrêt
- CC : Circulateur 3 vitesses
- TA : Thermostat d'ambiance (supprimer le pontet existant)
- AQS1 : Aquastat de sécurité 60°C à réarmement manuel
- AQS2 : Aquastat de sécurité 100°C à réarmement manuel
- AQR : Aquastat de régulation 20 - 80°C (modifiable 20 - 50°C)
- K1 : Contacteur de puissance 16A
- DT : Délestage total (supprimer le cavalier)

REMARQUE : Pour un pilotage du circulateur par le thermostat d'ambiance TA, déplacer le fil marron du circulateur arrivant sur la borne 1 et le placer sur la borne 2.

3.5 - *Gialix 12 C* - Schéma de principe du circuit de commande

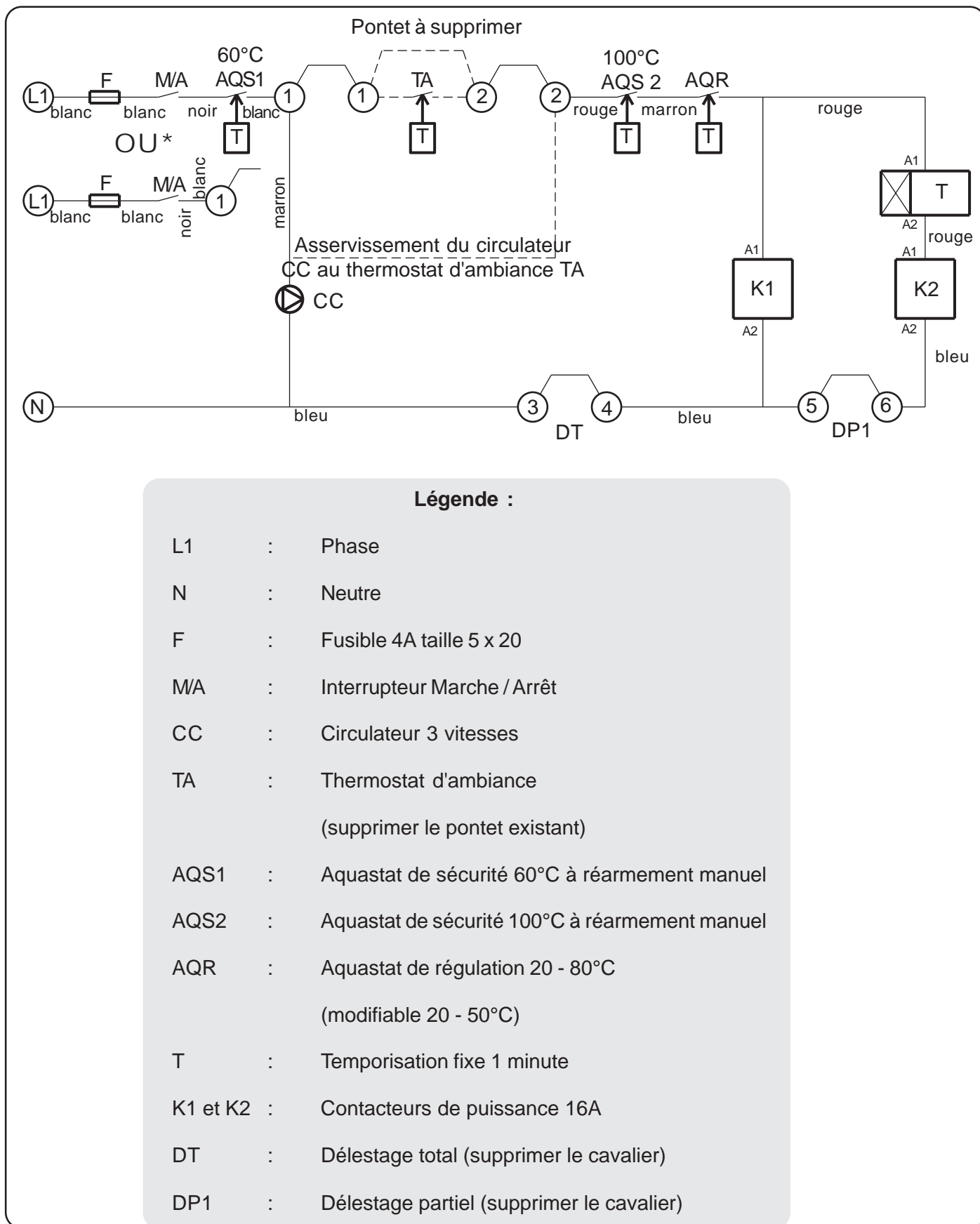

REMARQUE : Pour un pilotage du circulateur par le thermostat d'ambiance TA, déplacer le fil marron du circulateur arrivant sur la borne 1 et le placer sur la borne 2.

3.6 - Gialix 18 C - Schéma de principe du circuit de commande

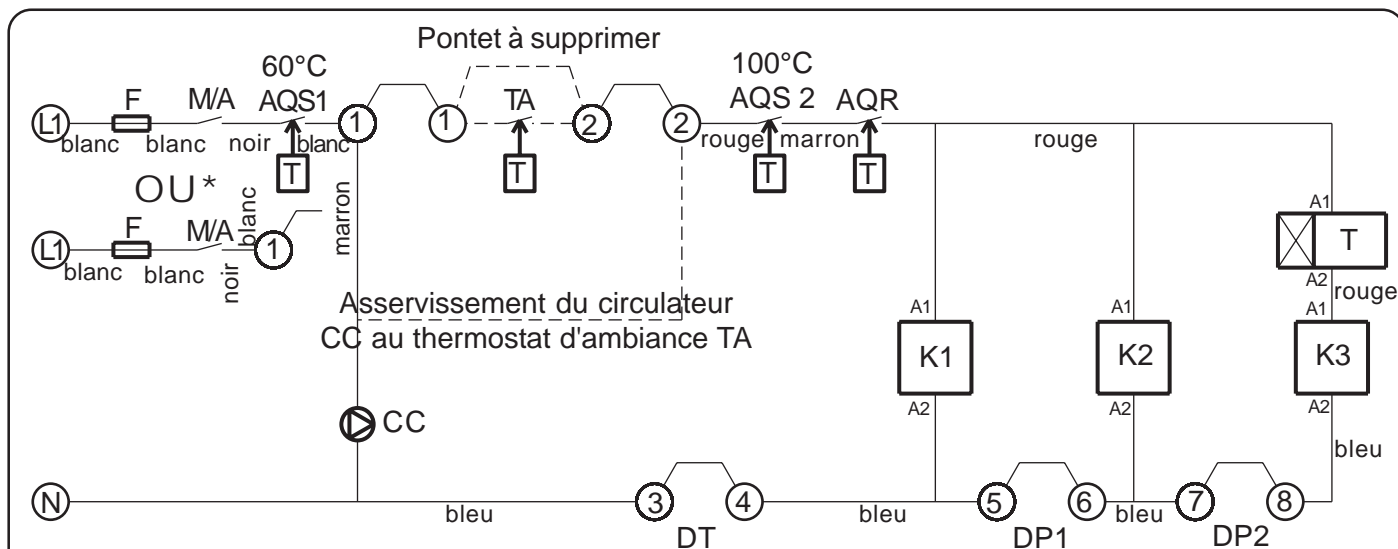

Légende :

L1	:	Phase
N	:	Neutre
F	:	Fusible 4A taille 5 x 20
M/A	:	Interrupteur Marche / Arrêt
CC	:	Circulateur 3 vitesses
TA	:	Thermostat d'ambiance (supprimer le pontet existant)
AQS1	:	Aquastat de sécurité 60°C à réarmement manuel
AQS2	:	Aquastat de sécurité 100°C à réarmement manuel
AQR	:	Aquastat de régulation 20 - 80°C (modifiable 20 - 50°C)
T	:	Temporisation fixe 1 minute
K1 à K3	:	Contacteurs de puissance 16A
DT	:	Délestage total (supprimer le cavalier)
DP1	:	Délestage partiel (supprimer le cavalier)
DP2	:	Délestage partiel (supprimer le cavalier)

REMARQUE : Pour un pilotage du circulateur par le thermostat d'ambiance TA, déplacer le fil marron du circulateur arrivant sur la borne 1 et le placer sur la borne 2.

3.7 - Raccordement du circuit de commande

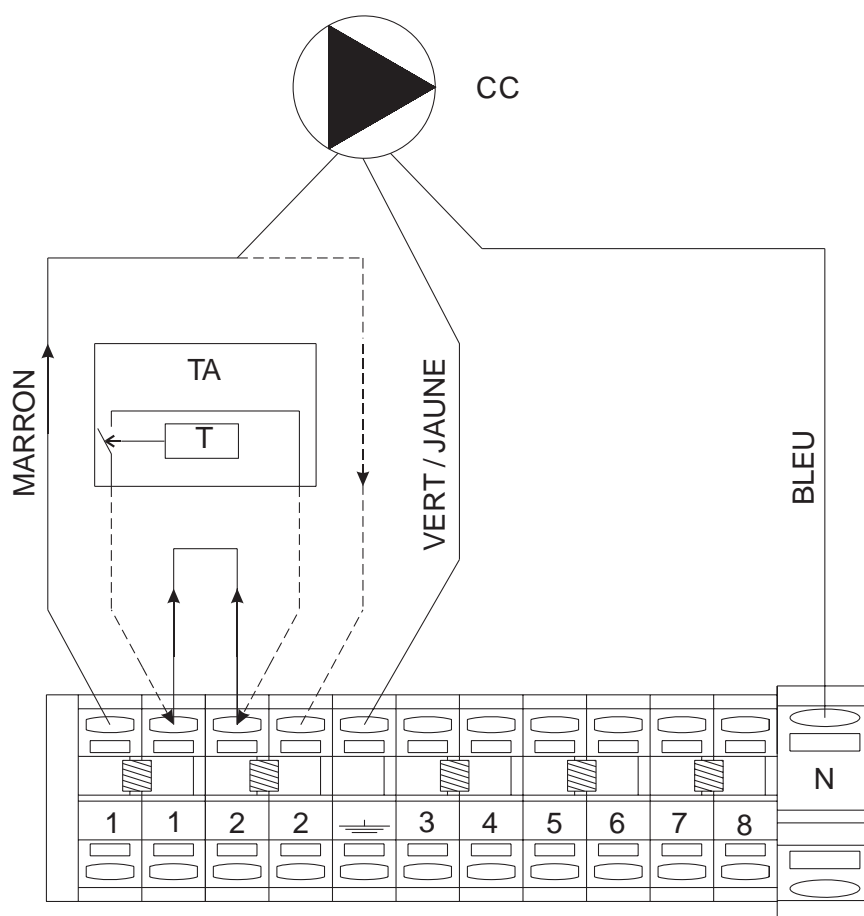

1 - 2 : Thermostat d'ambiance TA (supprimer le pontage existant)

Si thermostat d'ambiance avec résistance anticipatrice, relier le neutre de la résistance à la borne N.

3 - 4 : Délestage total DT (supprimer le cavalier) pour *Gialix 6 C*, *Gialix 12 C* et *Gialix 18 C*

5 - 6 : Délestage partiel DP1 (supprimer le cavalier) pour *Gialix 12 C* et *Gialix 18 C*

7 - 8 : Délestage partiel DP2 (supprimer le cavalier) pour *Gialix 18 C*

REMARQUE : Pour un pilotage du circulateur par le thermostat d'ambiance TA, déplacer le fil marron du circulateur arrivant sur la borne 1 et le placer sur la borne 2.

3.8 - Raccordement délesteurs

3.8.1 - Chaudière *Gialix 6 C* -230 V mono

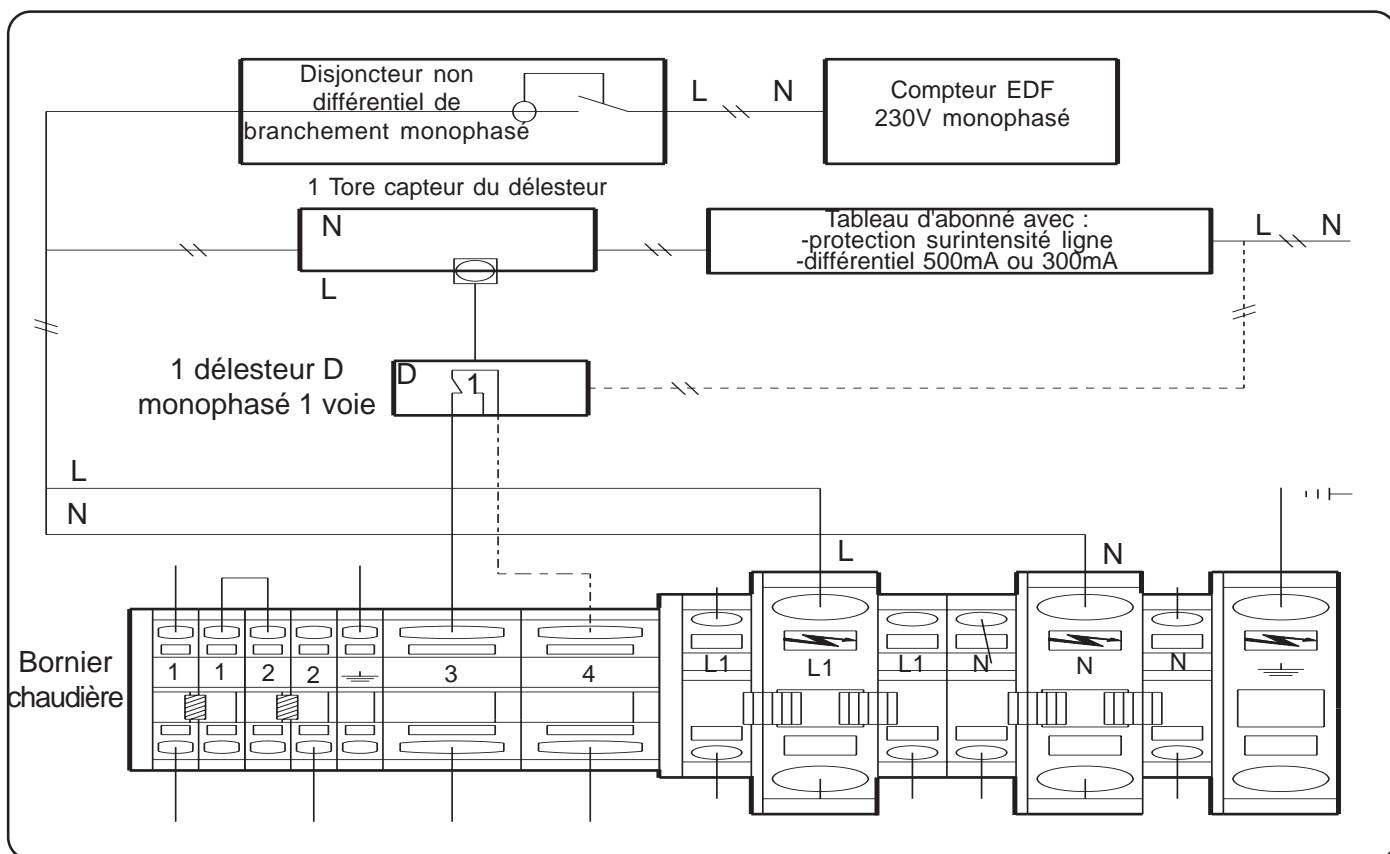

3.8.2 - Chaudière *Gialix 12 C* -230 V mono

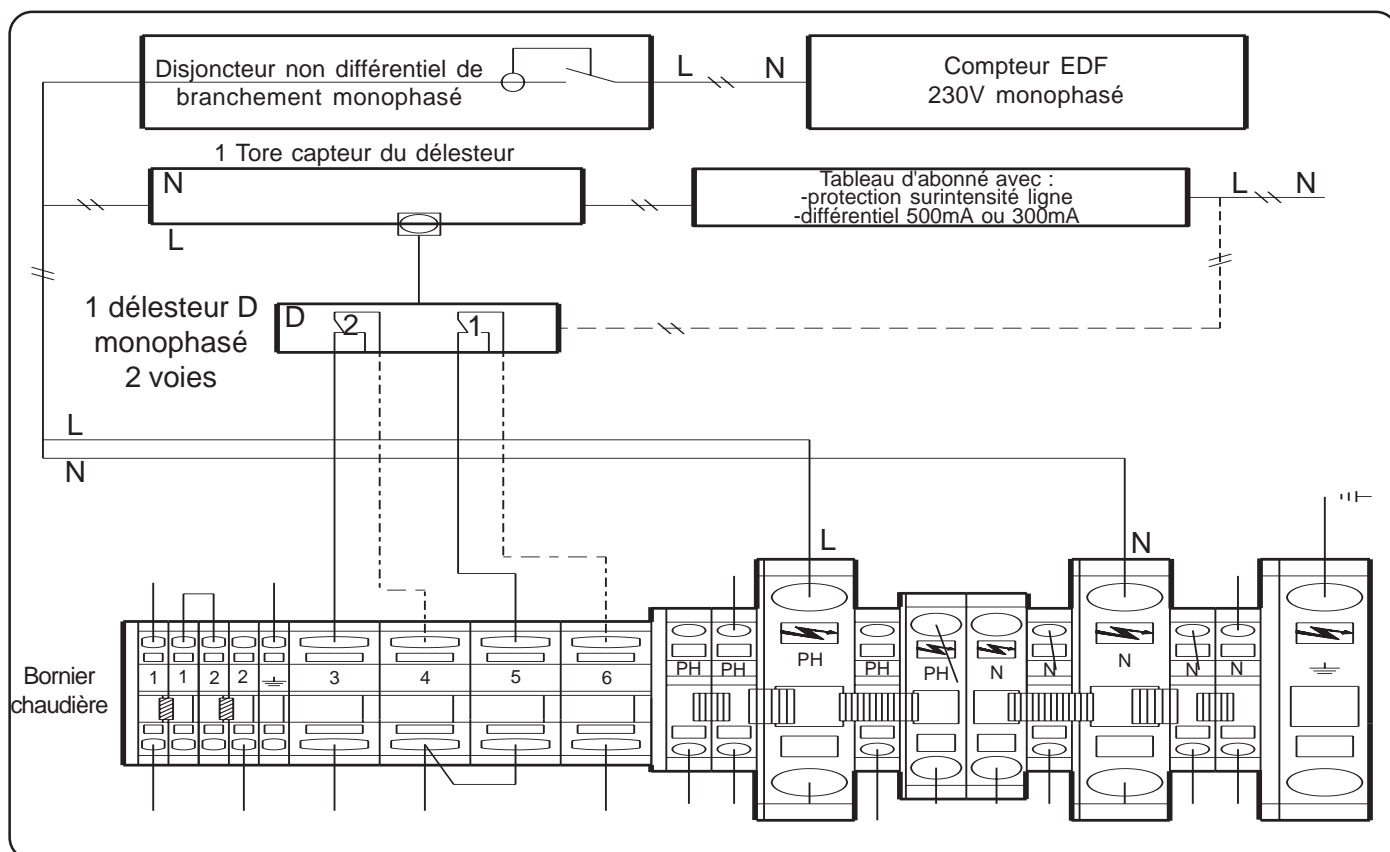

3.8.3 - Chaudière *Gialix 18 C* - 400 V tri

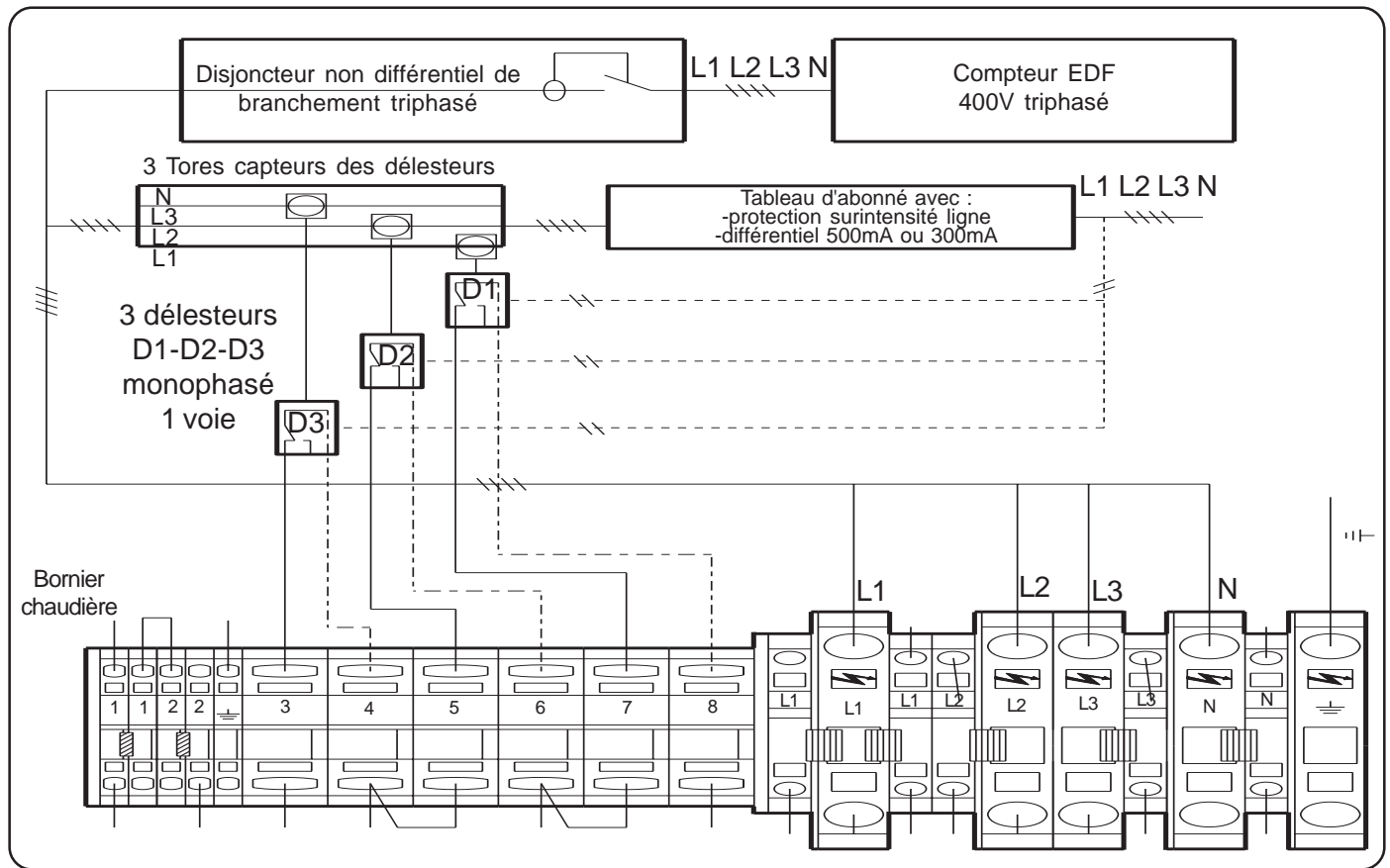

3.9 - Schéma de câblage

Voir pages suivantes.

3.9.1 - Chaudière *Gialix 6 C* -230 V mono

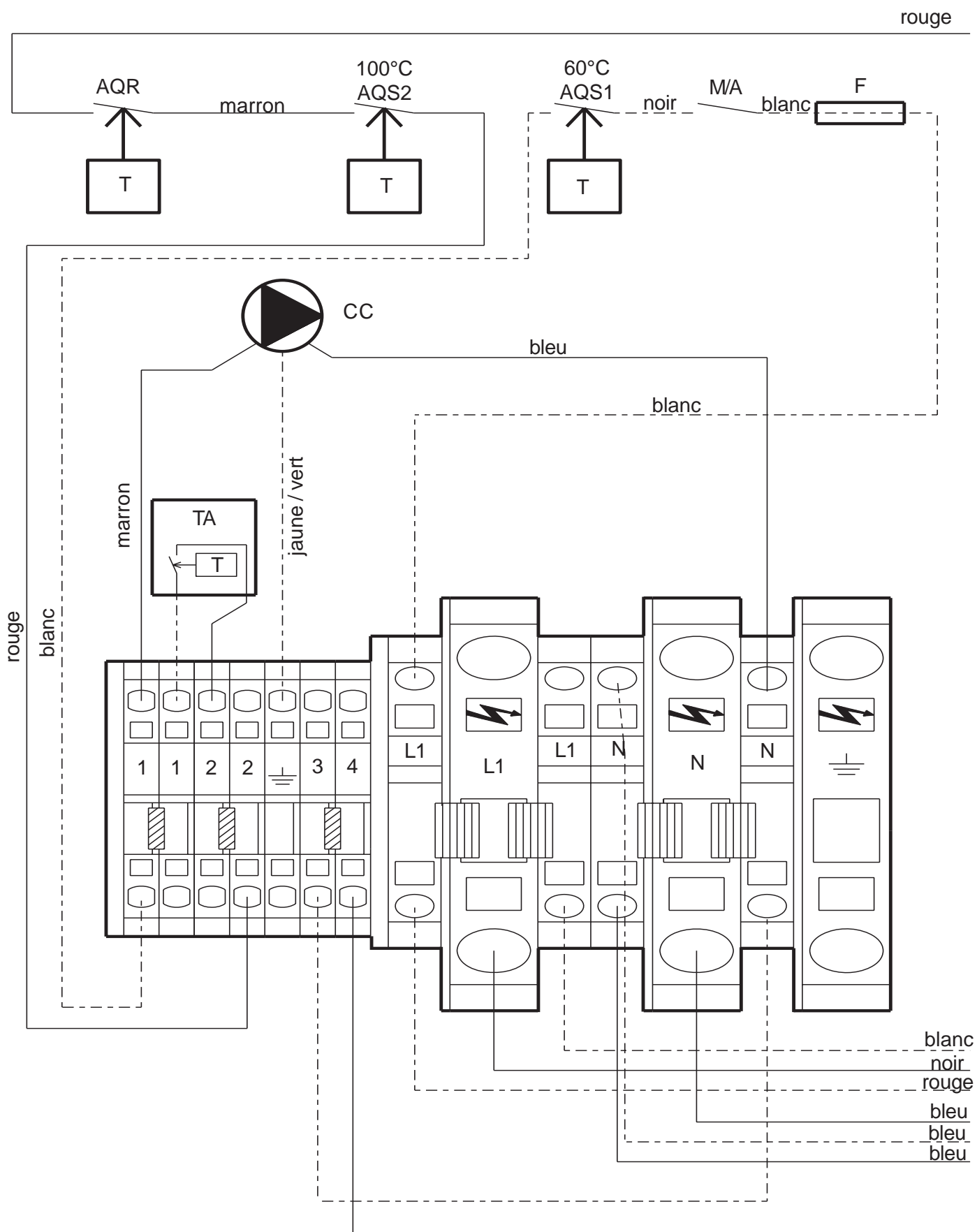

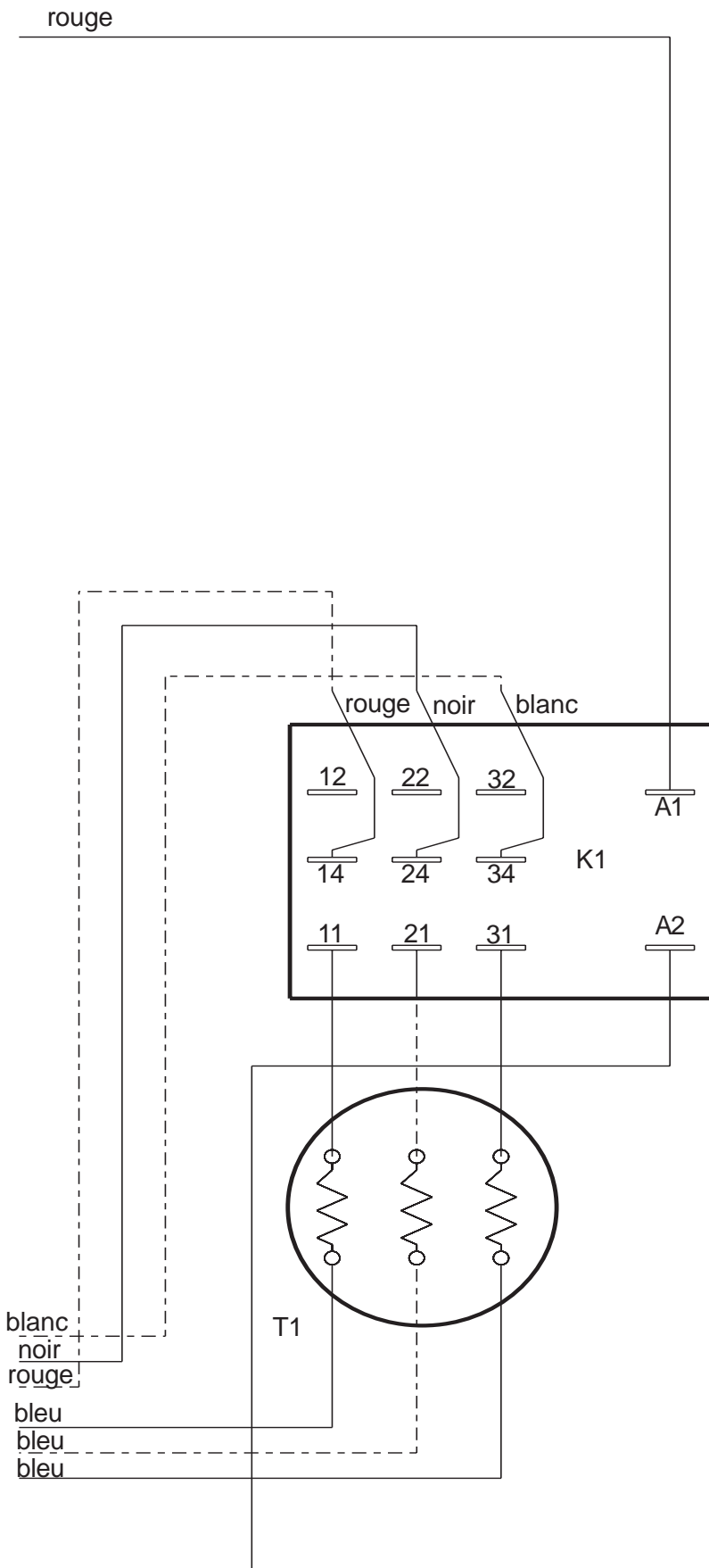

Légende :

- K1 : Contacteur de puissance
- T1 : Thermoplongeurs 6kW
- F : Fusible 4A
- MA : Interrupteur Marche / Arrêt
- AQS1 : Aquastat de sécurité 60°C
- AQS2 : Aquastat de sécurité 100°C
- AQR : Aquastat de régulation 20-50°C
(modifiable 20/80°C)
- TA : Thermostat d'ambiance
- CC : Circulateur 3 vitesses

3.9.2 - Chaudière *Gialix 12 C* -230 V mono

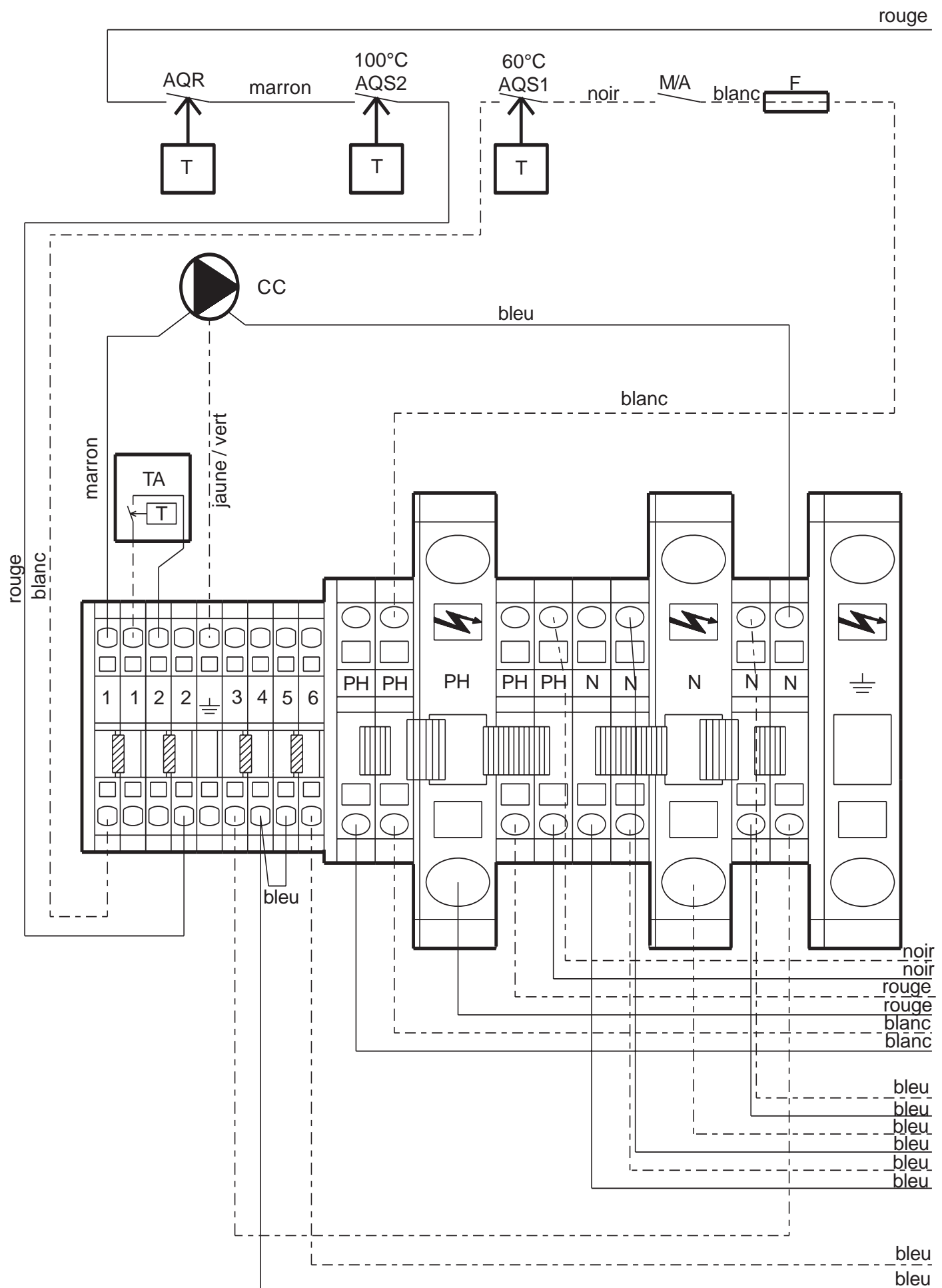

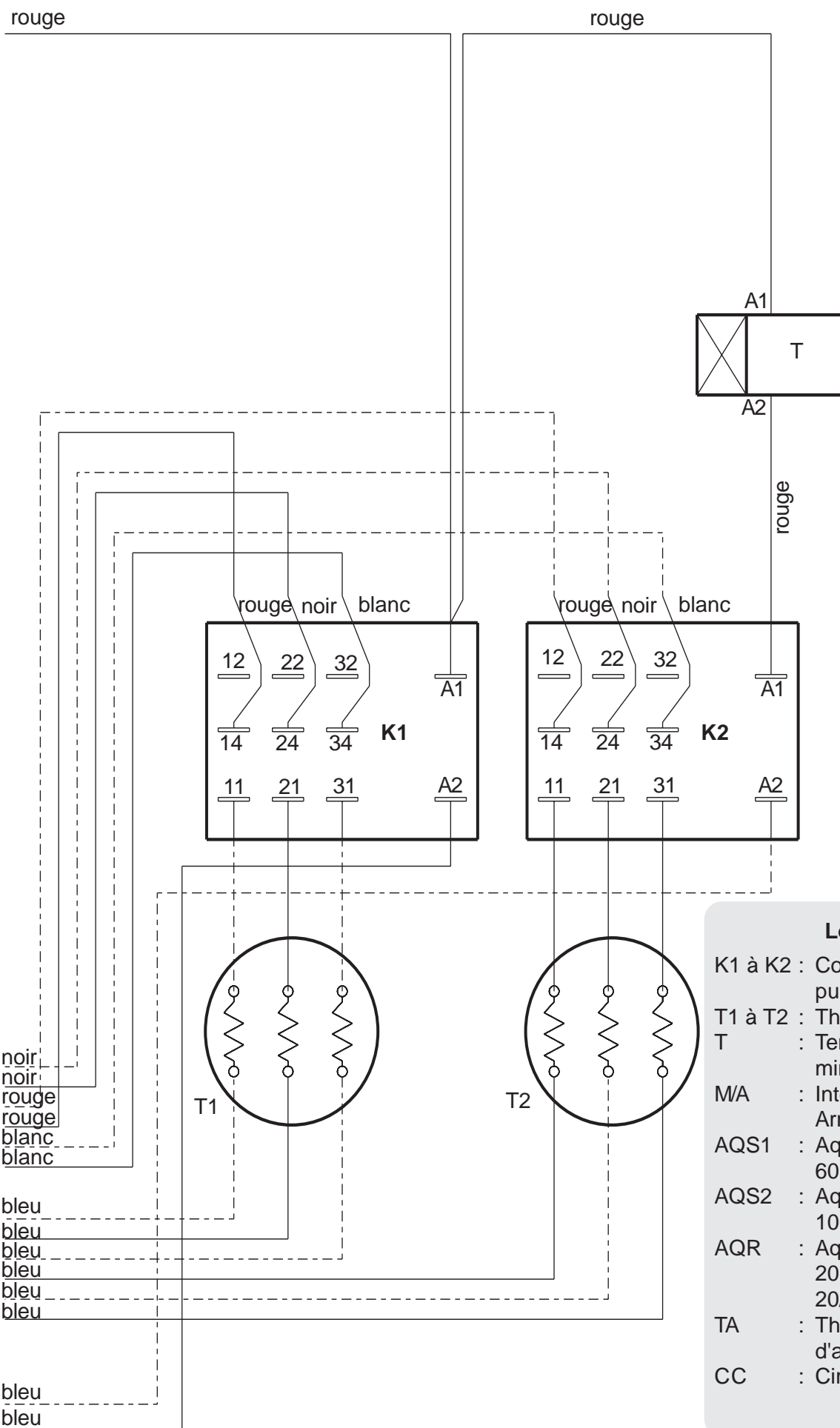

- Légende :**
- K1 à K2 : Contacteurs de puissance
 - T1 à T2 : Thermoplongeurs 6kW
 - T : Temporisation fixe 1 minute
 - M/A : Interrupteur Marche / Arrêt
 - AQS1 : Aquastat de sécurité 60°C
 - AQS2 : Aquastat de sécurité 100°C
 - AQR : Aquastat de régulation 20-50°C (modifiable 20/80°C)
 - TA : Thermostat d'ambiance
 - CC : Circulateur 3 vitesses

3.9.3 - Chaudière *Gialix 18 C* - 400 V tri

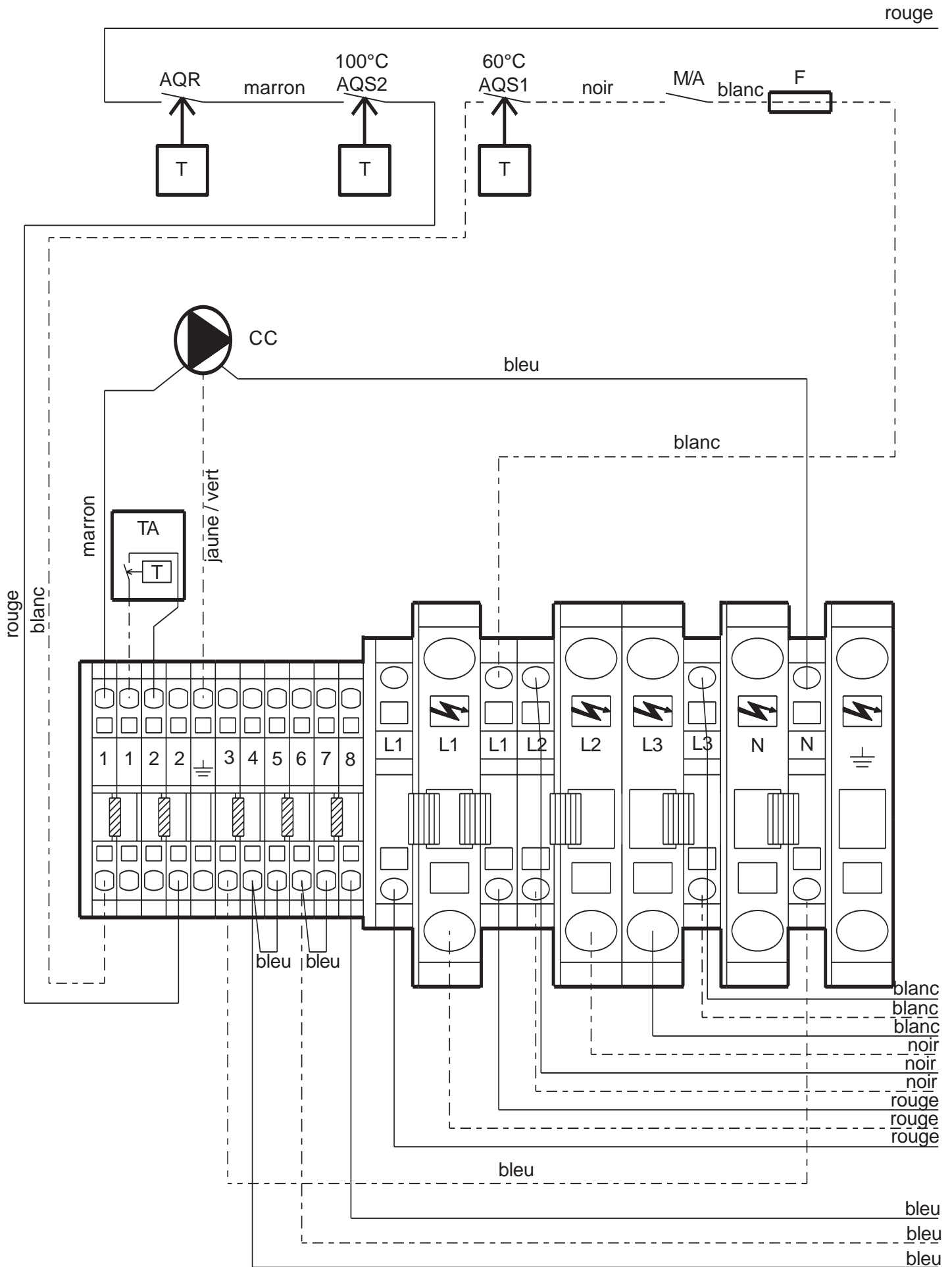

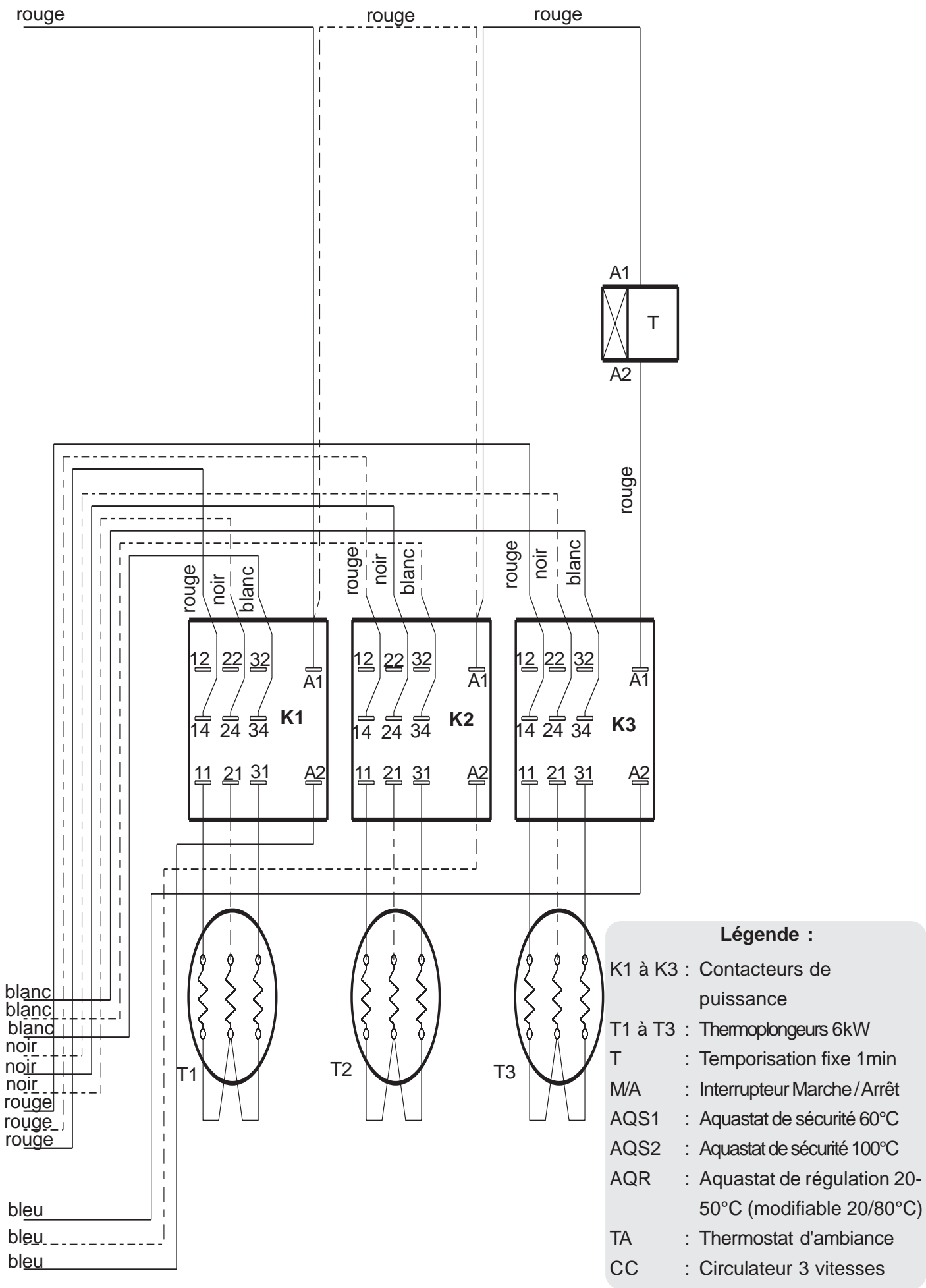

Légende :

- K1 à K3 : Contacteurs de puissance
- T1 à T3 : Thermoplongeurs 6kW
- T : Temporisation fixe 1min
- M/A : Interrupteur Marche / Arrêt
- AQS1 : Aquastat de sécurité 60°C
- AQS2 : Aquastat de sécurité 100°C
- AQR : Aquastat de régulation 20-50°C (modifiable 20/80°C)
- TA : Thermostat d'ambiance
- CC : Circulateur 3 vitesses

3.10 - Schémas de branchement des thermoplongeurs (chaudière vue de dessous) selon la puissance à ajuster et la tension d'alimentation

Il est nécessaire d'adapter le branchement des thermoplongeurs à la puissance électrique désirée pour la chaudière en fonction des déperditions de l'habitation.

3.10.1 - Chaudière *Gialix 6 C* - 230 V mono

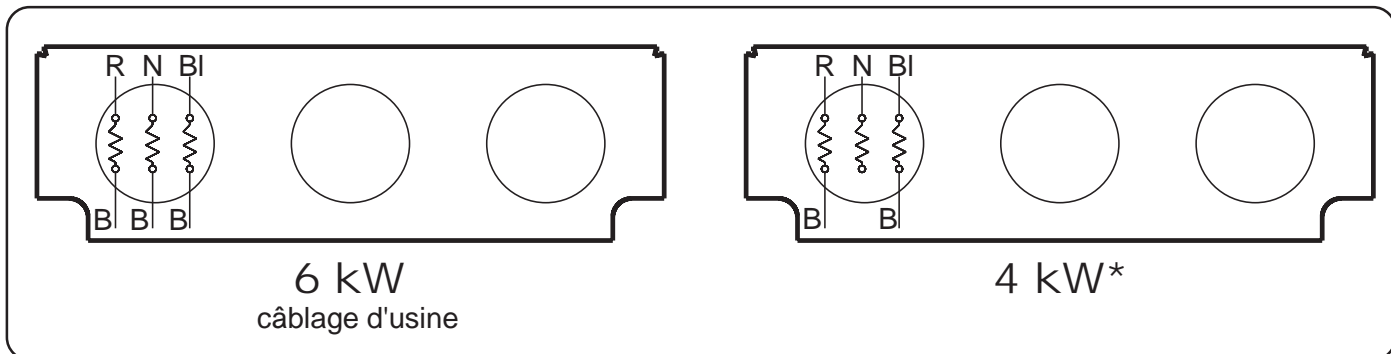

3.10.2 - Chaudière *Gialix 12 C* - 230 V mono

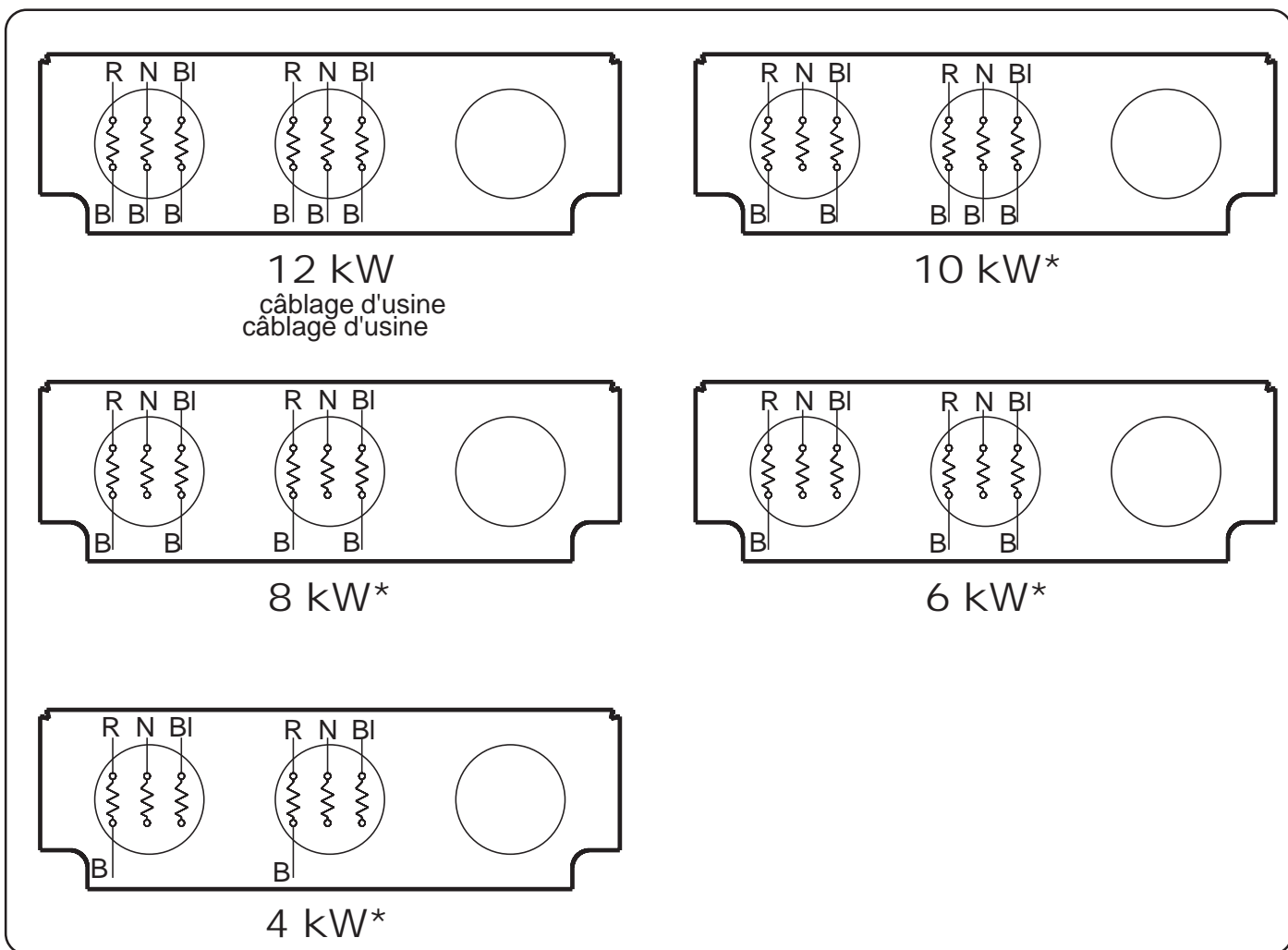

* Supprimer totalement les liaisons filaires bleues entre bornier de puissance et thermoplongeurs comme représenté sur le schéma. Voir § 1.2 pour l'accès aux thermoplongeurs.

R : Rouge
N : Noir
BI : Blanc
B : Bleu

3.10.3 - Chaudière *Gialix 18 C* - 400 V tri

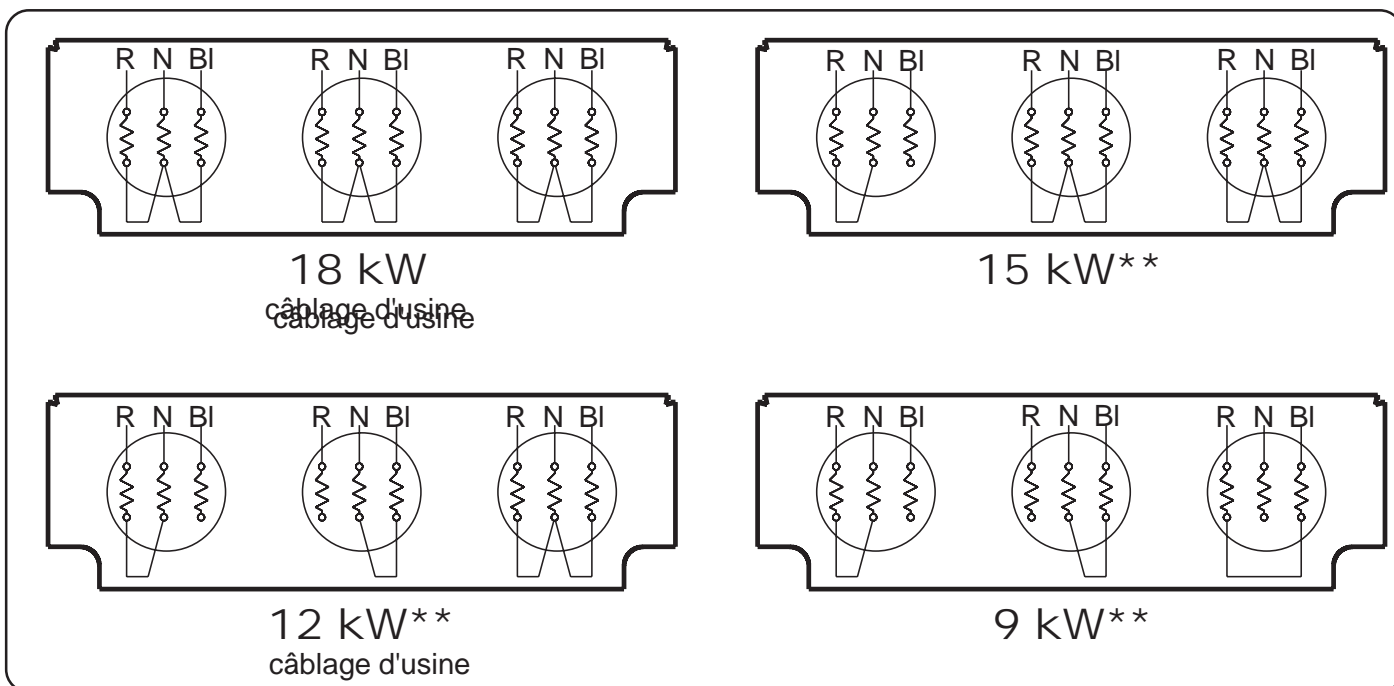

** Supprimer les pontages existants comme représenté sur le schéma.
Voir § 1.2 pour l'accès aux thermoplongeurs

R : Rouge
N : Noir
BI : Blanc

4 - SCHEMA DE PRINCIPE HYDRAULIQUE

La chaudière électrique *Gialix* est conçue pour travailler en direct sur un circuit radiateur (Aquastat de sécurité à 100°C et aquastat de régulation limité à 80°C).

Pour l'adaptation à un circuit plancher basse température : voir § 1.1.1

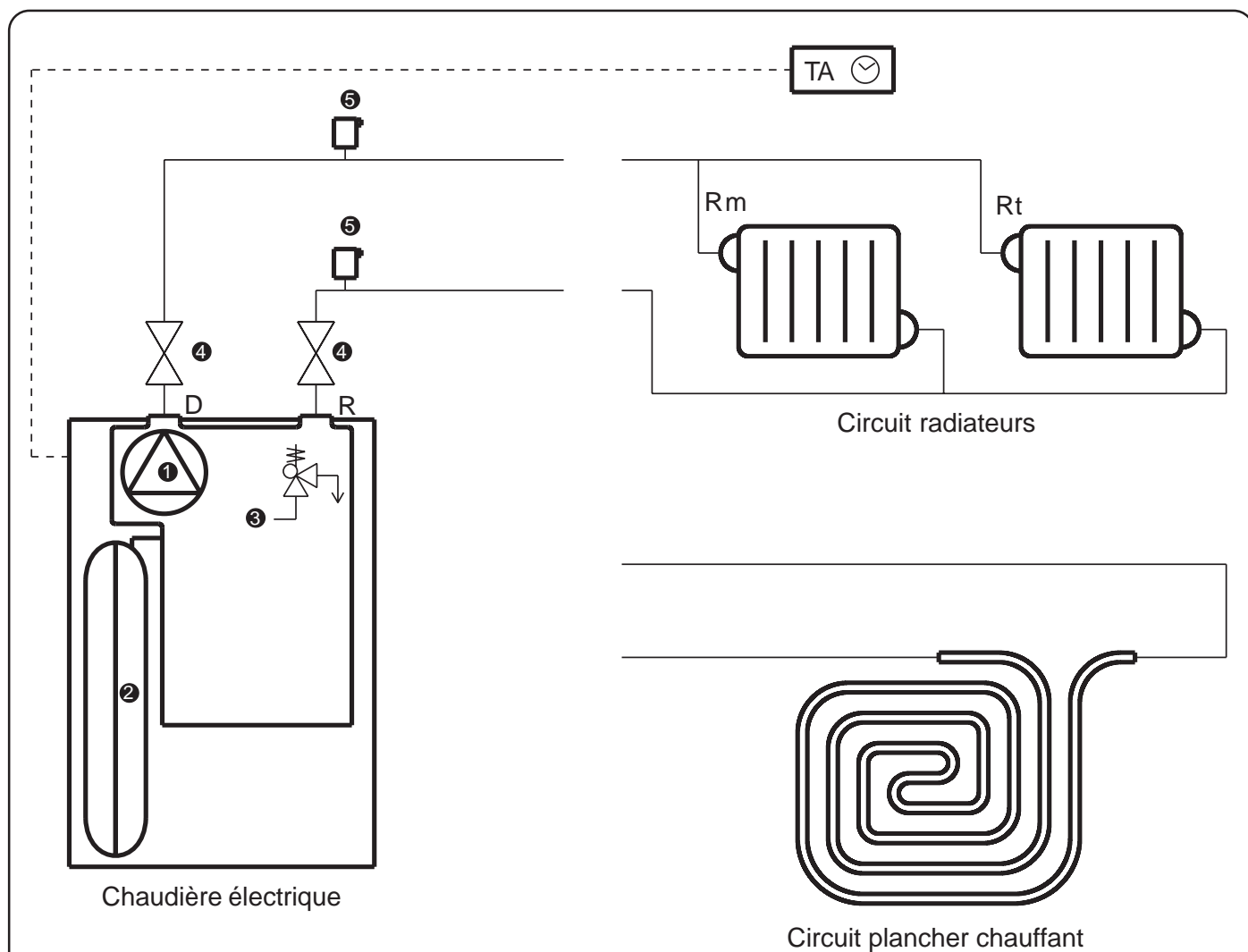

Légende :

- ① : Circulateur 3 vitesses
- ② : Vase d'expansion 8 litres
- ③ : Soupape de sécurité 3 bars
- ④ : Vannes d'arrêt
- ⑤ : Purgeurs d'air automatiques
- D : Départ chauffage 1" femelle
- R : Retour chauffage 1" femelle
- Rm : Robinet manuel (pièce avec thermostat d'ambiance TA)
- Rt : Robinet thermostatique
- TA : Thermostat d'ambiance avec ou sans horloge

5 - CIRCULATEUR

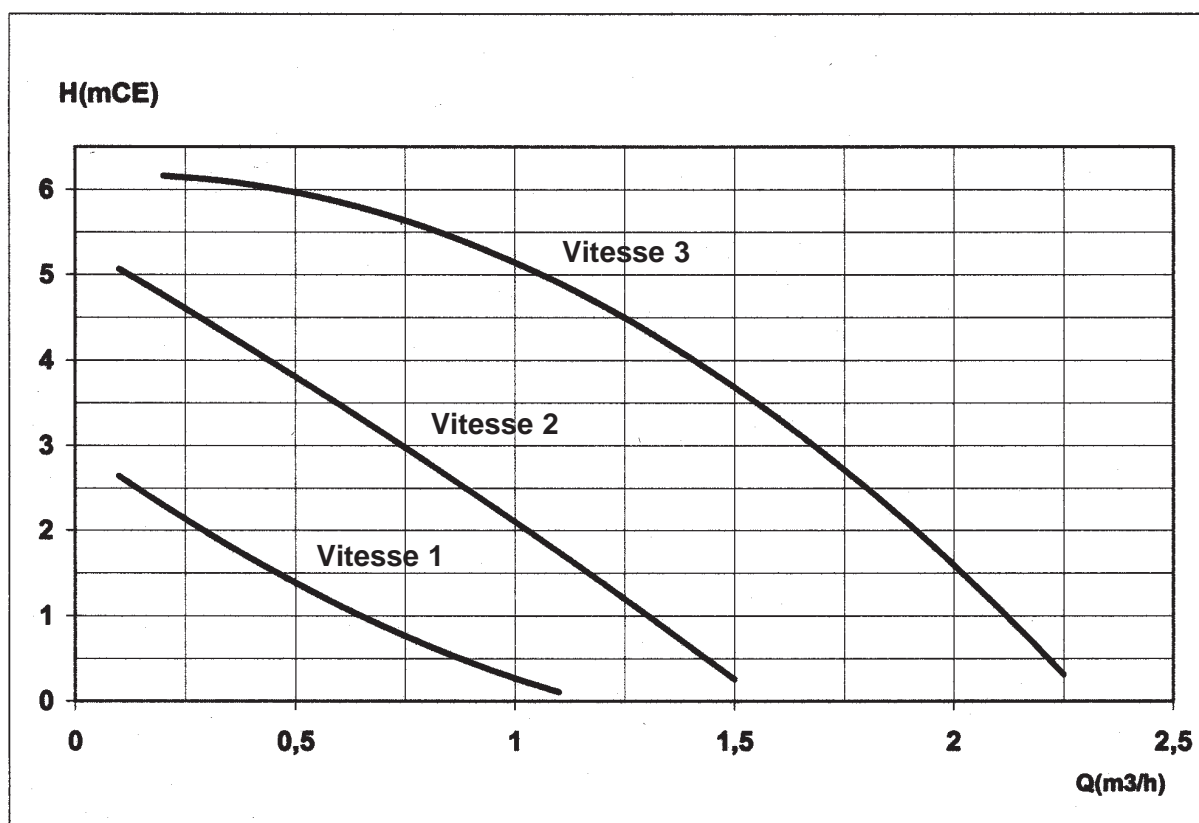

Circulateur 3 vitesses (I, II et III) permettant de l'adapter aux caractéristiques de l'installation.

Caractéristiques électriques

Vitesse	Puissance absorbée (W)	Intensité nominale (A)
III	90	0,40
II	67	0,30
I	47	0,20

6 - MAINTENANCE

Un entretien annuel de la chaudière par un professionnel qualifié est conseillé.

- La pression du circuit d'eau de l'installation fera l'objet d'une surveillance périodique (la valeur indiquée sur le manomètre ne doit pas être inférieure à 1 bar à froid).

- Après quelques jours de fonctionnement et au moins une fois par an, vérifier le serrage des connexions électriques de puissance (contacteurs et thermoplongeurs).

7 - DEPANNAGE

➡ En application plancher chauffant : en cas de surchauffe, l'aquastat de sécurité (60°C) coupe l'alimentation électrique des résistances et **stoppe le circulateur chauffage**. Après avoir détecté l'origine de la panne et pour remettre en marche, appuyer jusqu'au déclic sur le bouton rouge central de l'aquastat (voir §1.1.1).

➡ En application radiateur l'aquastat de sécurité (100°C) ne coupe que l'alimentation électrique des résistances.

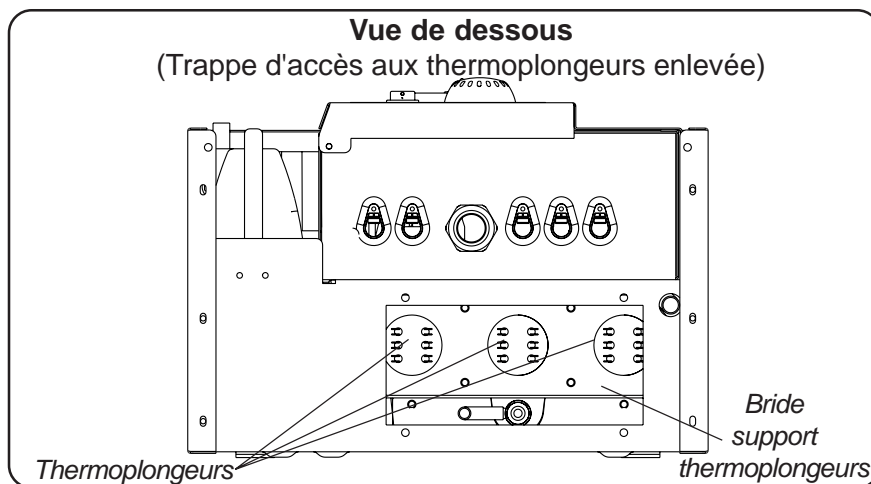

Disjonction intempestive ou manque de puissance : il peut arriver qu'un (ou plusieurs) circuits d'un (ou plusieurs) thermoplongeur soit défaillant (disjonction) ou coupé (manque de puissance), procéder à l'échange du (ou des) thermoplongeur(s) défectueux.

Mettre la chaudière hors tension, vidanger, déconnecter les résistances, démonter la bride et extraire le (ou les) thermoplongeur(s) montés sur joint torique (voir § 1.2 pour l'accès aux thermoplongeurs).

➡ Instruction de vissage du circulateur

En cas de bruit anormal du circulateur, desserrer légèrement celui-ci, sans faire apparaître de fuite puis le resserrer en suivant les instructions ci-dessous.

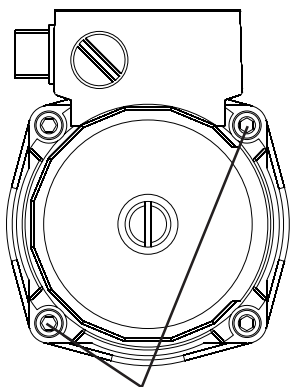

1 - Pré-vissage de 2 vis, diagonalement opposées, et ce avec un couple de visage de 3 Nm.

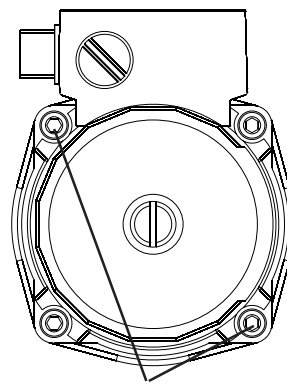

2 - Pré-vissage en diagonal des 2 autres vis avec un couple de 3 Nm

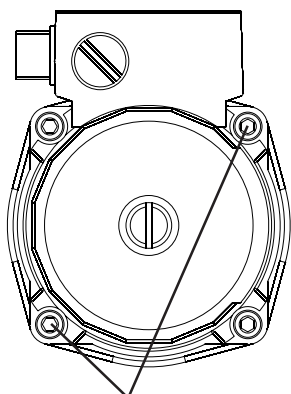

3 - Vissage des 2 vis diagonalement opposées avec un couple de 5 Nm.

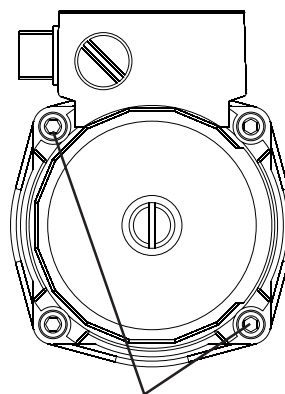

4 - Vissage des 2 autres vis à 5 Nm.

PIECES DETACHEES

0305158

Désignation	Référence	Gialix							
		6 C	12 C	18 C	12 MA	18 MA	12 MA+	12 MA+	18 MA+
		230 V mono	230 V mono	400 V tri	230 V mono	400 V tri	230 V mono	400 V tri	400 V tri
Côté d'habillage	B4484737	1	1	1	1	1	1	1	1
Façade Gialix C	B4484740	1	1	1					
Façade Gialix MA-MA+	B4484730				1	1	1	1	1
Tableau de command MA-MA+	B1758741				1	1	1	1	1
Circulateur	B1243544	1	1	1	1	1	1	1	1
Klixon 60°	B1243400	1	1	1	1	1	1	1	1
Klixon 100°	B1243418	1	1	1	1	1	1	1	1
Soupape 3 bars	B1239094	1	1	1	1	1	1	1	1
Vase expansion 8L	B1472534	1	1	1	1	1	1	1	1
Thermomanomètre	B1238811	1	1	1					
Valve d'arrêt 1/4	B1238797	1	1	1					
Pressostat d'eau	B1243546				1	1	1	1	1
Thermoplongeur 6 kW	B1243558	1	2	3	2	3	2	2	3
Joint Thermoplongeur	B1657044	3	3	3	3	3	3	3	3
Contacteur tripolaire 16A	B1243580	1	2	3					
Temporisation 60s	B1243177		1	1					
Minicontacteur tétrapolaire 20A	B1243561				4	6	4	4	6
Porte fusible	B1243146	1	1	1	1	1	1	1	1
Fusible 4A 5x20	B1243147	1	1	1	1	1	1	1	1
Interrupteur M/A	B1245983	1	1	1					
Aquastat	B1238916	1	1	1					
Doigt de gant 1/2	B1134613	1	1	1					
Afficheur	B1943599				1	1	1	1	1
Carte électronique C1	B1943600				1	1	1	1	1
Sonde de température	B1243534				1	1	1	1	1
Sonde extérieure	B1243586					1	1	1	1
Sonde ballon Lg 3m	B1243578				1 (option)	1 (option)	1	1	1
Bornier	B1243562	1							
	B1243563		1						
	B1243564			1					
	B1243589				1				
	B1243590					1			
	B1243565						1		
Câblage de commande	B1243570	1	1	1					
	B1243596				1		1	1	
	B1243571					1			1
Câblage de puissance	B1243567	1							
	B1243568		1						
	B1243569			1					
	B1243581				1		1		
	B1243608							1	
	B1243582					1			1

NOTE

NOTICE

THERMOSTAT D'AMBIANCE

PRESENTATION



Nous vous remercions pour la confiance que vous nous avez accordée et nous vous félicitons d'avoir choisi l'un de nos produits. Ce produit est un thermostat d'ambiance MÉCANIQUE utilisant la technologie "diastat à expansion de vapeur saturée". Il permet de réguler, avec une extrême précision, la température ambiante du lieu où il est installé et est donc apte à satisfaire les utilisateurs les plus exigeants en terme de CONFORT.

CONFORMITE AUX NORMES

- EN 60730-1 et les mises à jour suivantes
- EN 60730-2-9

CONFORMITE AUX DIRECTIVES

- B.T. 73/23/CEE
- E.M.C. 89/336/CEE
et mises à jours suivantes 93/68/CEE

CARACTERISTIQUES TECHNIQUES

PLAGE DE RÉGLAGE DE LA TEMPÉRATURE = 5°+30°C

DIFFÉRENTIEL = 0,4K±0,8K

DEGRÉ DE PROTECTION = IP 20

CLASSE D'ISOLATION = I

GRADIENT THERMIQUE = 1K/15min.

SORTIE RELAIS = contact inverseur libre de potentiel

POUVOIR DE COUPLURE = 10(2,5)A/250V~

TYPE D'ACTION = 2B

LIEU D'INSTALLATION = environnement normal

TEMPÉRATURE MAXIMALE DE FONCTIONNEMENT = 50°C

TEMPÉRATURE DE STOCKAGE = 0°-60°C

FIXATION = murale

COMMANDES DU THERMOSTAT D'AMBIANCE

A = Bouton de réglage de la température

(fig.1)

B = Voyant (selon les modèles)

C = Interrupteur ON/OFF ou commutateur ETE/HIVER (selon les modèles)

ACCESSOIRES EN OPTION

- Socle adaptateur = cod. 004095 (fig.3)
- Cavaliers pour la limitation ou le blocage de la plage de température = cod. 000071 (fig.4)

INSTALLATION

PRECAUTIONS D'INSTALLATION

Avant de raccorder le thermostat d'ambiance, assurez-vous que l'alimentation électrique de la CHARGE À CONNECTER (chaudière, pompe, climatiseur, etc.) EST COUPEE. Contrôler que la tension d'alimentation correspond à celle indiquée à l'intérieur de l'appareil (250V~ max.). (fig.5)

CHOIX DE L'EMPLACEMENT

Installer le thermostat d'ambiance loin de toute source de chaleur (radiateurs, rayonnements solaires, cuisinières) et des portes et fenêtres (à environ 1,50 m du sol). (fig.6)

MISE EN PLACE ET RACCORDEMENT ELECTRIQUE

A) En cas d'installation sur une boîte encastrée diamètre 60 mm, sur une surface qui n'est pas parfaitement plane ou pour d'autres cas particuliers, utiliser l'accessoire "socle adaptateur" (voir le paragraphe accessoire en option). La fixation du socle adaptateur sur le mur s'effectue à l'aide de 2 vis. Il est important de laisser libre les trous B-B, qui sont prévus pour la fixation du thermostat sur le socle adaptateur. (fig.7)

B) Séparer le socle du couvercle en effectuant, à l'aide d'un tournevis, une légère pression sur les clips en plastique (fig.8). Utiliser les vis à votre disposition (fig.9) d'un diamètre maximum de 3,5mm) pour fixer le thermostat sur le mur ou sur le socle universel en option.

C) Passer le câble à travers le socle, par le trou prévu à cet effet, puis raccorder les fils sur les bornes en respectant le schéma de raccordement qui se trouve sur le socle du thermostat.
Remettre le couvercle du thermostat sur le socle. (fig.10)

ATTENTION:

Il est recommandé d'installer le thermostat d'ambiance programmable en respectant scrupuleusement les normes de sécurité et la législation en vigueur.

ALLUMER ET ETEINDRE LE THERMOSTAT

Si le modèle possède un interrupteur, le mettre en position "ON" pour allumer l'appareil ou bien en position "OFF" pour l'éteindre. (fig.12)

REGLAGE DE LA TEMPERATURE

Après avoir raccordé et refermé le thermostat d'ambiance, rétablir l'alimentation électrique. Puis, il suffit de positionner le bouton de réglage sur le niveau de température souhaité, pour obtenir la température ambiante désirée. (fig.11)

BLOCAGE OU LIMITATION DE LA PLAGE DE TEMPERATURE



Séparer le socle du couvercle en effectuant, à l'aide d'un tournevis, une légère pression sur les clips en plastique. (fig.8)

ATTENTION :

L'OPERATION DE BLOCAGE OU LIMITATION DE LA PLAGE DE TEMPERATURE DOIT ETRE EFFECTUEE PAR L'INSTALLATEUR OU DU PERSONNEL SPECIALISE. LIMITATION DE LA PLAGE DE LA TEMPERATURE

Vous voyez apparaître, autour du bouton, des crans correspondant aux températures de 7°C à 30°C. Il vous suffit d'insérer un cavalier (voir paragraphe "accessoire en option") dans les crans correspondant aux températures minimum et maximum autorisées. Vous pourrez constater, en tournant le bouton, que les cavaliers viennent buter contre une patte métallique. Cela vous garantit le respect de la plage de réglage sélectionnée (fig.14); remettre le couvercle sur le produit.

BLOCAGE DE LA TEMPERATURE

Tourner le bouton jusqu'au cran correspondant à la température souhaitée. Retirer ensuite le couvercle en appuyant sur le mécanisme de fixation. (fig.8) Introduire les deux accessoires (voir chapitre "Accessoires sur demande") de chaque côté du système de blocage métallique, afin de bloquer le bouton dans la position choisie (fig.15); replacer ensuite le couvercle sur le produit.

COMMUTATEUR ETE/HIVER

Si le modèle possède un commutateur, le déplacer sur ☀ pour programmer le mode de fonctionnement d'été (installation de climatisation), ou bien sur ❄ pour programmer un mode de fonctionnement d'hiver (installation de chauffage). (fig.13)

EN CAS DE DIFFICULTÉ

LE PROBLÈME	LES CAUSES POSSIBLES	LES SOLUTIONS
L'installation ne part pas	1. Les fils ont été mal raccordés 2. La température ambiante réglée est atteinte 3. Interrupteur en position OFF 4. Programmation du commutateur été/hiver erronée	1. Vérifier le raccordement en respectant le schéma et les numéros des bornes 2. Augmenter la température ambiante réglée si vous le souhaitez 3. Mettre l'interrupteur sur ON 4. Contrôler que le commutateur soit sur la position ☀ (installations de climatisation) ou sur ❄ (installations de chauffage)
La température ambiante souhaitée ne correspond pas aux réglages effectués sur le thermostat d'ambiance.	5. Le thermostat à été mal positionné 6. De l'air arrive par la gaine électrique et influence la régulation	5. Suivre les instructions du paragraphe "choix de l'emplacement" 6. Boucher la sortie de la gaine électrique pour éviter le passage d'air froid ou chaud

REMARQUE: après vérification de l'ensemble des causes possibles et en cas d'anomalies persistantes, ne cherchez pas à démonter le produit mais contactez l'assistance technique.

cod. 576278-09/01

Manuale istruzioni - Instructions manual
Notice technique - Bedienungsanleitung
Handleiding - Manual de instrucciones
Manual de instruções - Οδηγίες Χρήσεως



fig.1 - εικ. 1

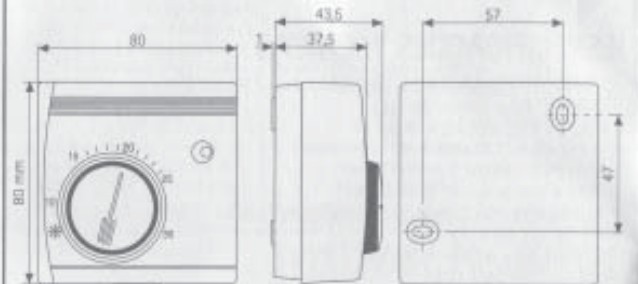

fig.2 - εικ. 2

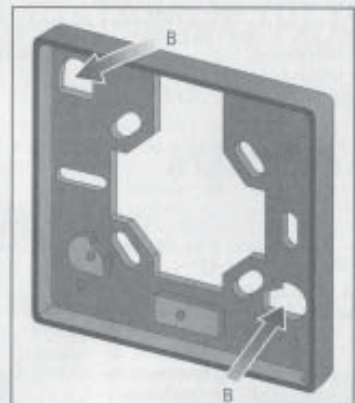

fig.3
εικ. 3

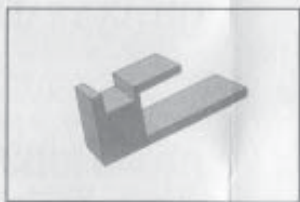

fig.4
εικ. 4



fig.5
εικ. 5



fig.6
εικ. 6

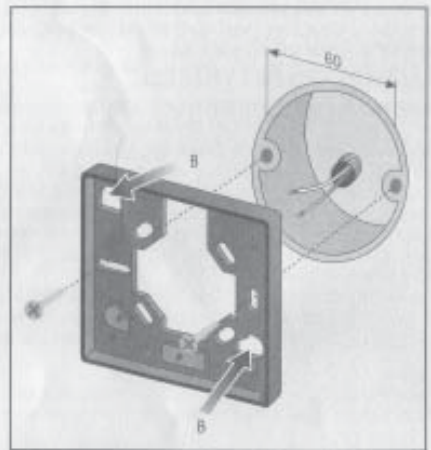

fig.7 - εικ. 7

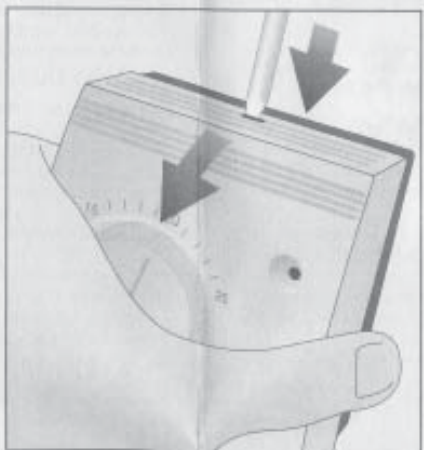

fig.8 - εικ. 8

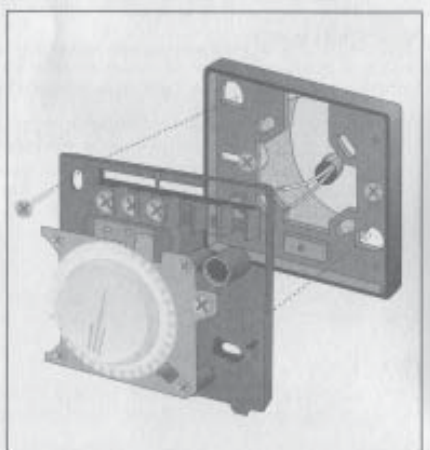

fig.9 - εικ. 9

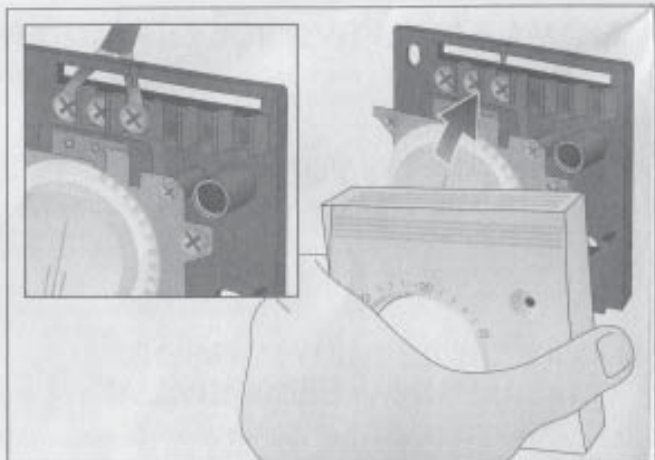

fig.10 - εικ.10

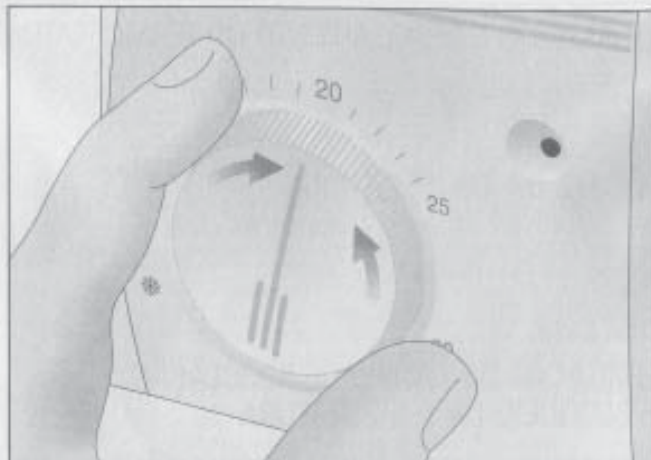

fig.11 - εικ.11

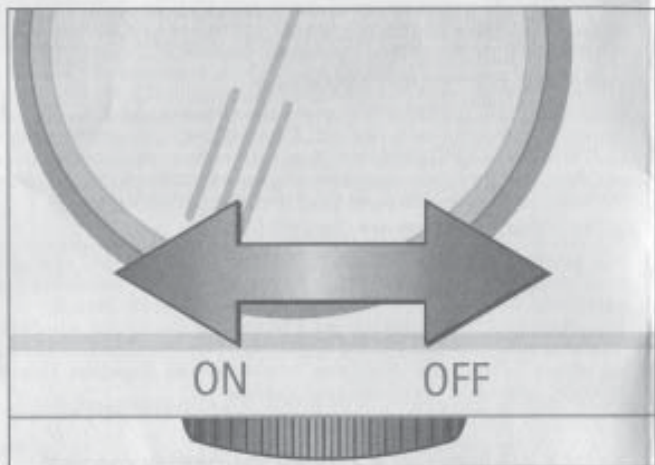

fig.12 - εικ.12

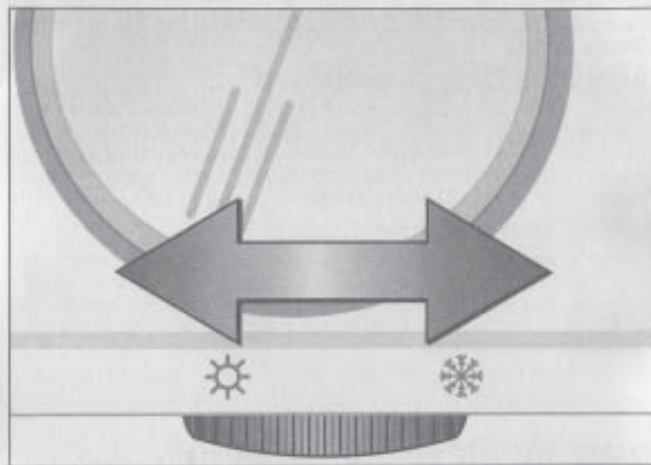

fig.13 - εικ.13

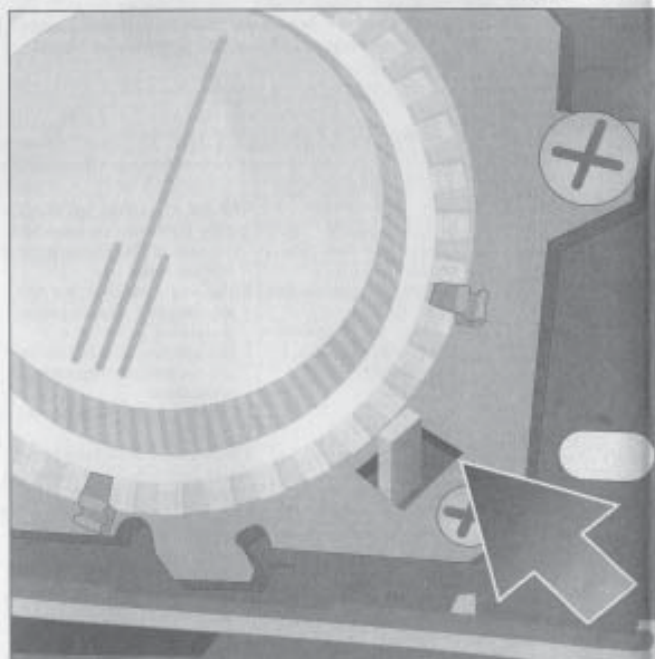

fig.14 - εικ.14

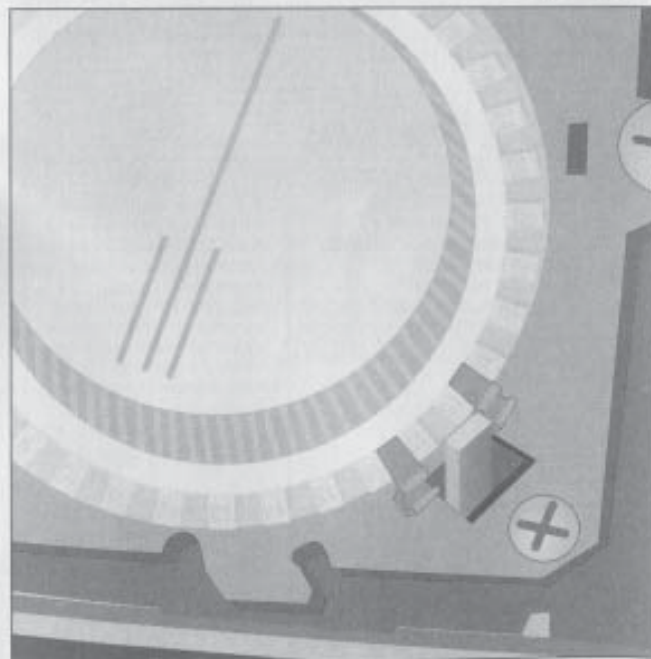
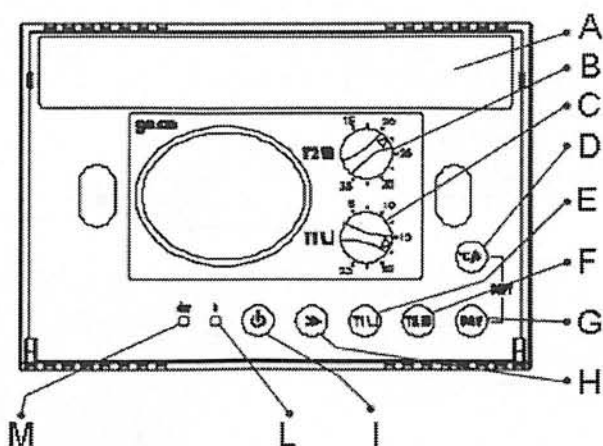

fig.15 - εικ.15

RTC40

Chronothermostat numérique hebdomadaire à demi encastrable à deux températures

figure 1



Fonctionnement normal

Programmation

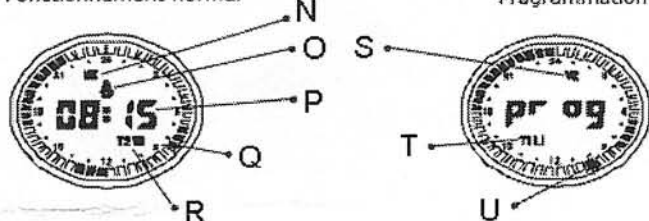

- A. logement porte piles
- B. bouton pour réglage T2 (confort)
- C. bouton pour réglage T1 (économie)
- D. touche pour l'affichage alterné de l'horaire ou de la température ambiante
- E. touche pour l'attribution de T1 au secteur sélectionné durant la programmation
- F. touche pour l'attribution de T2 au secteur sélectionné durant la programmation
- G. touche pour faire défiler les jours durant la programmation
- H. touche pour faire défiler l'horaire durant la programmation
- I. touche On/Off (allumé/éteint)
- L. touche rentrante pour le réglage du jour courant
- M. touche rentrante pour le réglage de l'heure courante

Afficheur: fonctionnement normal

- N jour courant
- O indication de la commande de charge
- P heure courante ou température ambiante
- Q segment intermittent correspondant à l'heure actuelle
- R température réglée actuelle

Afficheur: programmation

- S jour en programmation
- T température programmée durant l'horaire correspondant au segment intermittent
- U segment intermittent sélectionné lors de la programmation

DESCRIPTION GÉNÉRALE

Le chronothermostat électronique journalier et hebdomadaire RTC40 sert à programmer la température de la maison, par intervalles d'une demi-heure, pendant toute la journée et pour tous les jours de la semaine. RTC40 permet en effet de décider quand avoir une température accueillante (T2) dite « confort » chez soi et quand économiser de l'énergie en réglant la température sur « économie » (T1). RTC40 affiche à chaque instant le programme journalier des températures réglé, l'allumage de l'appareil relié, l'heure actuelle ou la température ambiante. RTC40, conformément au Décret du Président de la République italien n° 412 (loi 10), évite de gaspiller de l'énergie en n'actionnant le chauffage ou la climatisation que quand c'est utile.

CARACTÉRISTIQUES TECHNIQUES

- Alimentation : 2 piles AA de 1,5V.
- Autonomie des piles : plus de 2 ans.
- Contrôle automatique de l'usure des piles avec 2 seuils d'intervention.
- Remplacement des piles sans perte de données.
- Plage de réglage : T1 (température économie) : 5 - 25°C.
T2 (température confort) : 15 - 35°C; avec un intervalle de 0,5°C.
- Différentiel thermique : 0,25°C.
- Possibilité de régler la température désirée (T1 ou T2) pendant toute la semaine, par intervalles d'une demi-heure.
- Débit des contacts : charge résistive 230Vca, 5A.
- Montage : mural ou à demi encastré directement sur le boîtier 503.
- Coloris disponibles : blanc ou gris anthracite.
- Dimensions : 119x82x32,5 mm pour le montage mural, 119x82x20 mm pour le montage à demi encastré sur le boîtier 503.
- Poids : 180 g piles incluses.

MONTAGE

RTC40 peut être monté directement sur le boîtier 3 modules encastrable (montage à demi encastré) ou au mur. La hauteur conseillée dans les deux cas est de 1,5 m du sol, dans un endroit sec, à l'abri des courants d'air et des sources de chaleur.

Montage à demi encastré (figure 2)

Après avoir effectué le branchement électrique (voir figure 4), fixer le chronothermostat, sans la base, directement sur le boîtier 3 modules encastrable en utilisant les vis type A fournies.

ATTENTION: ÉVITER DE SERRER TROP FORT POUR NE PAS DÉFORMER LA PARTIE FRONTALE.

Terminer le montage en couvrant le logement des vis avec les bouchons prévus à cet effet.

Montage mural (figure 3)

Après avoir fixé la base au mur à l'aide des chevilles et des vis type C fournies, brancher le chronothermostat (voir figure 4) et le fixer à la base avec les vis type B. Terminer le montage en couvrant le logement des vis avec les bouchons prévus à cet effet.

figure 2

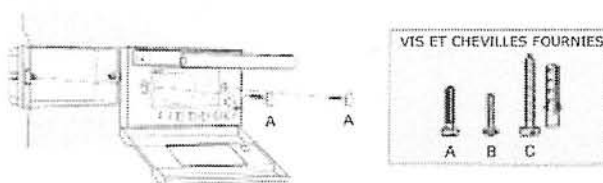
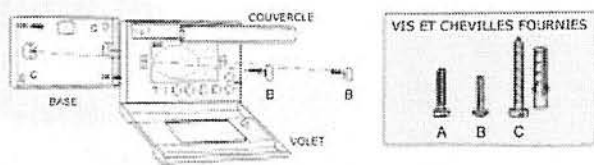

figure 3



BRANCHEMENT ÉLECTRIQUE

figura 4

Branchement au brûleur, chaudière murale, système de climatisation, soupape de zone avec retour à ressort :

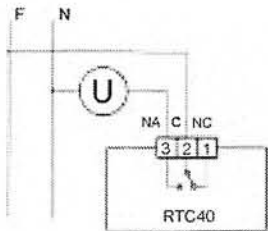

branchement avec soupape de zone :

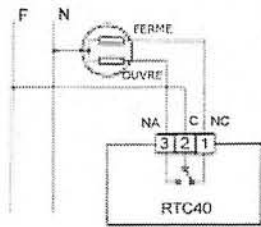

En cas de branchement avec de fortes charges inductives (pompes ou moteurs), il est conseillé de brancher un filtre RC en parallèle à l'appareil.

ALIMENTATION

RTC40 doit être alimenté par deux piles alcalines AA normales de 1,5V qui en garantissent le fonctionnement pendant au moins deux ans. Pour monter les piles, abaisser le volet, soulever le couvercle (figure 3) en appuyant sur les côtés plus courts de ce dernier et positionner les piles en faisant attention à la polarité indiquée dans le logement. RTC40 est doté de deux seuils d'usure des piles. Lorsque le premier seuil est dépassé, le symbole BAT apparaît sur l'afficheur mais l'appareil continue à fonctionner normalement. Lorsque le second seuil est atteint, RTC40 bloque complètement ses fonctions de réglage thermique et seuls l'heure, le jour et le symbole BAT de pile déchargée qui clignotent sont affichés. Les données restent mémorisées pendant 3 minutes en l'absence de courant durant l'opération de remplacement des piles. Attention : après avoir remplacé les piles, attendre une dizaine de secondes qu'apparaisse le symbole BAT. Si cela ne se produit pas, éteindre et rallumer le chronothermostat en appuyant 2 fois sur la touche ON/OFF (I sur la figure 1).

Initialisation

Dès qu'il est alimenté, RTC40 fait un cycle de contrôle en allumant tous les segments de l'afficheur et en activant l'appareil pendant quelques secondes. Pour éviter l'allumage de l'appareil, alimenter le chronothermostat avant de procéder aux branchements électriques.

Afficheur

RTC40 est équipé d'un afficheur graphique sur lequel apparaît le programme journalier des températures. La couronne ovale externe est en effet divisée en 48 secteurs, chacun d'entre eux correspondant à une demi-heure. Pour repérer l'intervalle de temps qui correspond à chaque secteur, en facilitant la lecture du programme, l'heure correspondante ou un point de référence à cette dernière sont insérés tous les deux segments. Le segment qui se réfère à l'heure actuelle est facilement reconnaissable car il clignote.

Chaque secteur peut être plein (foncé) ou vide (clair), ce qui indique que la température programmée durant la période correspondante est, respectivement, T2 (température confort) ou T1 (température économie). L'heure actuelle ou la température ambiante peuvent apparaître tour à tour au centre de l'afficheur en appuyant sur la touche °C/h (D sur la figure 1).

Deux lettres en haut indiquent le jour de la semaine (« LU » pour Lundi, « MA » pour Mardi, etc.). Le symbole « T1 » ou « T2 », qui indique la température réglée actuellement, se trouve au contraire en bas.

PROGRAMMATION

Dès qu'elle est alimentée, l'horloge démarre à 00 h 00 du lundi, tandis que la couronne de segments représente un programme standard d'utilisation où T2 est la température confort, à maintenir durant les heures où il y a davantage besoin de chaleur ; T1 est au contraire la température économie, plus basse que T2, pour les périodes de la journée où il n'y a personne à la maison ou durant la nuit. Il suffit d'abaisser le volet pour accéder à toutes les commandes nécessaires à la programmation du chronothermostat et personnaliser le programme en fonction de ses exigences.

ATTENTION : Les opérations de programmation décrites ci-dessous doivent être faites dans le mode de programmation, indiqué sur l'afficheur par l'inscription « prog ». Pour accéder à ce mode, appuyer une fois sur la touche de défilement (>>). Pour le quitter et enregistrer automatiquement les modifications qui ont été faites, il suffit de n'appuyer sur aucune touche pendant environ 20 secondes.

Si le chronothermostat reste inactif au cours de ces opérations pendant un intervalle de temps suffisant à faire disparaître l'inscription « prog », il faut appuyer une fois sur la touche de défilement (>>) pour pouvoir poursuivre la programmation. La touche de défilement (>>) permet de faire défiler le programme journalier et de régler la température désirée en appuyant sur la touche T1 ou T2 lorsque le curseur clignotant se trouve sur le secteur voulu. Il est ainsi possible de régler les intervalles de temps pour la température confort (T2) et ceux pour la température économie (T1) dans la journée du lundi.

Lorsque le programme du lundi est terminé, les autres jours de la semaine peuvent être programmés de deux façons différentes :

- En copiant le programme qui vient d'être défini dans le jour suivant avec la fonction COPY (touches °C/h et DAY sur lesquelles il faut appuyer simultanément) ;
- En se déplaçant dans le jour suivant après avoir appuyé sur la touche DAY (G sur la figure 1) ; le programme présent dans la mémoire ou, à défaut, le programme standard sera alors affiché.

Il est toutefois toujours possible dans les deux cas de faire des modifications en utilisant les touches >>, T1 et T2, comme indiqué plus haut.

Réglage de T1 et T2

T1 (température économie) et T2 (température confort) peuvent être réglés facilement à l'aide des deux boutons qui se trouvent sur le devant de l'appareil ; procéder comme suit pour un réglage plus précis :

- S'assurer de ne pas être en mode de programmation. Dans le cas contraire, attendre qu'apparaisse l'inscription « prog » ;
- Appuyer sur la touche T1 ou T2 correspondant à la température à régler. Le segment correspondant T1 ou T2 clignotera sur l'afficheur et la température actuellement réglée y sera indiquée ;
- Régler la température à l'aide du bouton correspondant (T1 ou T2) en contrôlant la valeur qu'elle assume sur l'afficheur. Le chronothermostat retourne à la condition normale au bout de 5 secondes d'inactivité.

Réglage de l'heure et du jour

Il suffit d'appuyer sur les deux touches rentrantes « h » et « day » avec un objet pointu pour régler respectivement l'heure et le jour actuels.

Touche On/Off

La touche ON/OFF (I sur la figure 1) désactive les fonctions de réglage thermique de RTC40 en conservant le programme saisi en mémoire. Appuyer une nouvelle fois sur la touche pour retourner au fonctionnement normal.

Fonction Reset

Le fait d'appuyer en même temps sur les touches >>, T1, T2 et DAY annule tous les programmes présents dans la mémoire et active la procédure d'initialisation décrite plus haut. Cette fonction, appelée RESET, peut être utile lorsqu'il faut annuler le programme saisi ou si le chronothermostat a un comportement anormal.