

DINESX

MODELE NO.: NE 880

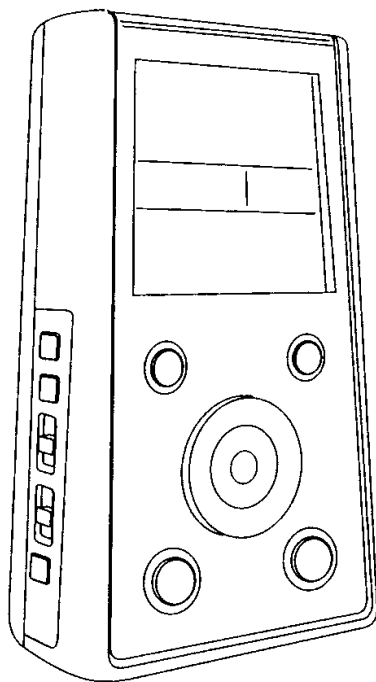

RADIO REVEIL AVEC PROJECTION DE L'HEURE ET DE LA
TEMPERATURE INTERIEVRE ET EXTERIEURE

NOTICE D'EMPLOI

MODELE: NE 880
APPAREIL PRINCIPAL

FRENCH

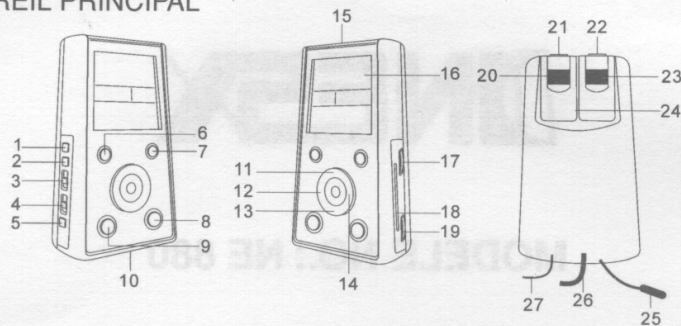

1. BOUTON DE MISE EN MARCHE/ARRET DE LA PROJECTION DE LA TEMPERATURE
2. BOUTON DE MISE EN MARCHE/ARRET DE LA PROJECTION DE L'HEURE
3. BOUTON A GLISSIERE ARRET ALARME/ SONNERIE DE L'ALARME (☐) / ALARME RADIO (☐)
4. BOUTON A GLISSIERE ALARME 1 / ALARME 2 / ALARME 1+2
5. BOUTON TEMPERATURE INTERIEURE / EXTERIEURE
6. BOUTON °C / °F
7. BOUTON VEILLEUSE
8. BOUTON ALIMENTATION MARCHE/ARRET
9. BOUTON RAPPEL D'ALARME
10. COMPARTIMENT A PILES (AU BAS DE L'APPAREIL)
11. BOUTON HAUT ▲ (BOUTON ANNEE)
12. BOUTON REGLAGE DE L'HEURE
13. BOUTON BAS ▼ (BOUTON ACTIVATION/DESACTIVATION HEURE D'ETE)
14. BOUTON REGLAGE DE L'ALARME
15. CONTROLE DE LA LUMINOSITE DU LCD
16. ECRAN LCD
17. BOUTON SYNTONISATION
18. ECRAN GRADUE ET POINTEUR
19. BOUTON VOLUME
20. REGLAGE DU FOCUS (HEURE)
21. PROJECTEUR DE L'HEURE
22. PROJECTEUR DE LA TEMPERATURE
23. REGLAGE DU FOCUS (TEMPERATURE)
24. BOUTON REINITIALISATION
25. CAPTEUR DE TEMPERATURE (INTERIEURE)
26. CORDON D'ALIMENTATION AC
27. FIL D'ANTENNE FM
28. ETIQUETTE INDIQUANT LA TENSION (COLLEE AU BAS DE L'APPAREIL)

BRANCHEMENT ÉLECTRIQUE

Branchez le cordon d'alimentation CA dans une prise de courant domestique CA. Cet appareil dispose d'un système de secours qui fonctionne avec une pile plate au lithium de 3V et 3 piles de type CR2025 (non fournies). Insérer les piles dans le compartiment à piles en vérifiant que les bornes positives et négatives (+ et -) des piles touchent les bornes correspondantes à l'intérieur du compartiment à piles. En cas de panne de courant CA, l'horloge utilise automatiquement l'énergie des piles de secours, ce qui permet à l'horloge et la minuterie de continuer à fonctionner. Lorsque le courant CA revient, l'appareil utilise à nouveau la source d'électricité CA.

COMMENCEMENT RAPIDE

Après avoir branché l'appareil à la prise de courant CA, appuyer sur le bouton réinitialisation (24) au bas de l'appareil.

- L'écran de l'appareil affiche des tirets pendant 2 secondes, puis l'appareil passe au mode normal.
- L'écran s'allume.
- La couleur continue à clignoter.
- L'appareil commence à écouter le signal de transmission 433 MHz.
- L'appareil à distance commence à écouter le signal de transmission 433 MHz toutes les 5 minutes.



Affichage dans le mode normal

(1) REGLAGE DE L'HEURE ET DU CALENDRIER

(A) Réglage de l'heure et du calendrier – Appuyer sur le bouton REGLAGE DE L'HEURE (12) pendant 2 secondes dans le mode normal pour passer au mode réglage de l'heure. Appuyer ensuite sur le bouton REGLAGE DE L'HEURE (12) pour changer les paramètres à régler dans l'ordre suivant :

Normal → Langue → Année → Mois → Date → 12/24H → RTC Heure → RTC Min → Normal

Fonctions des boutons (pendant le réglage) :

- ⊕ Appuyer sur le bouton HAUT (11) pour faire défiler les données vers l'avant.
- ⊕ Appuyer sur le bouton BAS (13) pour faire défiler les données vers l'arrière.
- ⊕ Appuyer pendant 2 secondes sur HAUT ou BAS pour activer la fonction avance rapide.

(a) Mode réglage de la langue

Valeur par défaut : anglais

Cycle de réglage : ENG (anglais) → GER (allemand) →
FRE (français) → SPA (espagnol) → ITA (italien)



Affichage lorsque l'anglais est la langue sélectionnée



Affichage lorsque l'allemand est la langue sélectionnée



Affichage lorsque le français est la langue sélectionnée



Affichage lorsque l'espagnol est la langue sélectionnée



Affichage lorsque l'italien est la langue sélectionnée

(b) Mode réglage de l'année

Valeur par défaut : 2005

Intervalle : 2000 à 2099



Affichage lors du réglage de l'année

(c) Mode réglage du mois



Affichage lors du réglage du mois

(d) Mode réglage de la date



Affichage lors du réglage de la date

Remarque : le jour de la semaine est calculé automatiquement en cas de réglage de l'année, du mois ou de la date

(e) Mode réglage du format 12 ou 24 H

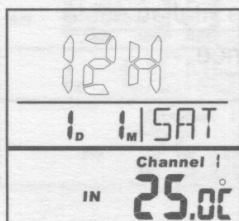

Affichage lors du réglage du format 12 ou 24 H
(format 12 H sélectionné)

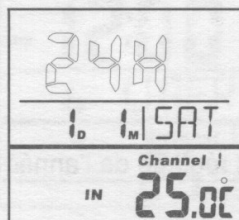

Affichage lors du réglage du format 12 ou 24 H
(format 24 H sélectionné)

(f) Mode réglage de l'heure, RTC



Affichage lors du réglage de l'heure

(g) Mode réglage des minutes RTC

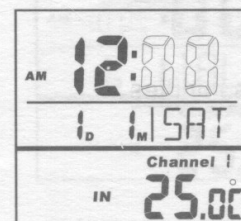

Affichage lors du réglage des minutes

Note : les secondes sont remises à zéro dès qu'on règle les minutes.

- (B) Réglage de l'alarme 1 et de l'alarme 2 – Dans le mode normal, appuyer sur le bouton REGLAGE DE L'ALARME (14) pendant 2 secondes pour passer au mode réglage de l'alarme. Appuyer ensuite sur le bouton REGLAGE DE L'ALARME (14) pour changer les paramètres à régler dans l'ordre suivant:

Normal → Heure de l'alarme 1 → Minutes de l'alarme 1 → Fins de semaine en ce qui concerne l'alarme 1 → Heure de l'alarme 2 → Minutes de l'alarme 2 → Fins de semaine en ce qui concerne l'alarme 2 → normal

Fonctions des boutons (pendant le réglage) :

- ⌚ Appuyer sur le bouton HAUT (11) pour faire défiler les données vers l'avant.
- ⌚ Appuyer sur le bouton BAS (13) pour faire défiler les données vers l'arrière.
- ⌚ Appuyer pendant 2 secondes sur HAUT ou BAS pour activer la fonction avance rapide.

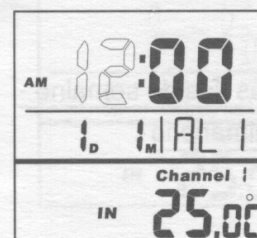

Affichage lors du réglage des unités
des heures de l'alarme 1

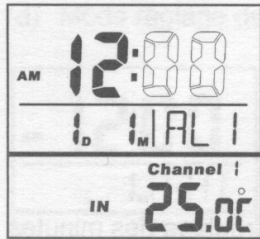

Affichage lors du réglage des minutes de l'alarme 1

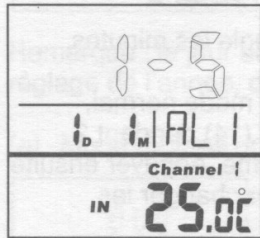

Affichage lors du réglage des fins de semaine - alarme 1 Alarme – lundi à vendredi



Affichage lors du réglage des fins de semaine - alarme 1 Alarme – lundi à samedi



Affichage lors du réglage des fins de semaine - alarme 1 Alarme – lundi à dimanche



Affichage lors du réglage des unités des heures de l'alarme 2

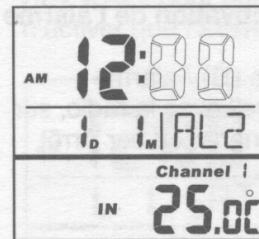

Affichage lors du réglage des minutes de l'alarme 2

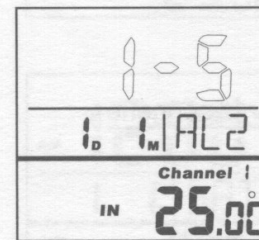

Affichage lors du réglage des fins de semaine - alarme 2 Alarme – lundi à vendredi



Affichage lors du réglage des fins de semaine - alarme 2 Alarme – lundi à samedi



Affichage lors du réglage des fins de semaine -
alarme 2 Alarme – lundi à dimanche

(2) Réglage du type d'alarme et activation/désactivation de l'alarme

(a) Réglage du type d'alarme

Pousser le bouton arrêt alarme/ sonnerie de l'alarme (1) / alarme radio (2) (3) sur la position Musique (4) pour un réveil avec la radio, sur la position Sonnerie (5) pour être réveillé par la sonnerie, ou sur Arrêt alarme pour désactiver toutes les alarmes.



Affichage lors du réveil par la sonnerie



Affichage lors du réveil par la radio

(b) (i) Rythme de la sonnerie de l'alarme
1 bip les 1ère 8 secondes, 2 bips les 8 secondes suivantes, 4 bips les 8 secondes suivantes, etc. Le même rythme est répété à chaque minute suivante.

(B) Marche/arrêt de l'alarme 1 et de l'alarme 2

En poussant le bouton à glissière (3) sur la position MUSIQUE ou SONNERIE, vous activez l'alarme. Glisser le bouton (4) sur la position AL1 + AL2 pour activer les deux alarmes, sur la position AL1 pour n'activer que l'alarme 1 et sur la position AL2 pour activer l'alarme 2.



Affichage lorsque les deux alarmes sont
activées, avec un réveil par la sonnerie



Affichage lorsque l'alarme 1 est activée,
avec un réveil par la sonnerie



Affichage lorsque l'alarme 2 est activée,
avec un réveil par la sonnerie



Affichage lorsque les deux alarmes sont activées, avec un réveil par la radio



Affichage lorsque l'alarme 1 est activée, avec un réveil par la radio



Affichage lorsque l'alarme 2 est activée, avec un réveil par la radio

(3) Durée de l'alarme et fonction rappel

- (a) Durée de l'alarme – la sonnerie ou la radio restent activées pendant 30 minutes si vous n'appuyez sur aucune touche. Elles s'arrêtent automatiquement et se remettent en marche à la même heure le jour suivant.
- (b) Arrêt de l'alarme – Pousser le bouton à glissière (3) sur la position arrêt de l'alarme pour éteindre (1) l'alarme qui est en train de sonner. (2) annuler la fonction rappel (si le mode rappel est activé) et (3) désactiver toutes les alarmes.
- (c) Lorsque l'alarme sonne, appuyer sur le bouton RAPPEL (9) pour activer la fonction rappel.

Action en ce qui concerne la fonction rappel :

- ⌚ Lorsque l'alarme sonne, appuyer sur le bouton RAPPEL (9) pour activer la fonction rappel. La sonnerie ou la radio s'arrêteront.
- ⌚ La fonction rappel s'active toutes les 9 minutes (décalage des secondes non compris).
- ⌚ La fonction rappel continue jusqu'à ce que vous régliez le bouton à glissière (3) sur la position arrêt de l'alarme, alarme avec sonnerie, ou alarme avec radio. Elle s'arrête automatiquement au bout de 30 minutes.

(4) Changer les données affichées sur l'écran

Appuyer sur le bouton HAUT (11) dans le mode normal pour afficher l'année. Au bout de 5 secondes, l'écran réaffiche la date et le mois.



Affichage de l'année

(5) Fonction veilleuse

Dans le mode normal, appuyer sur le bouton VEILLEUSE (7) pour mettre la radio en marche. La durée de la minuterie de la veilleuse clignotera toutes les 5 secondes. Appuyer sur le bouton VEILLEUSE pour régler la durée de la minuterie à 90 min, 60 min, 30 min et 15 min.

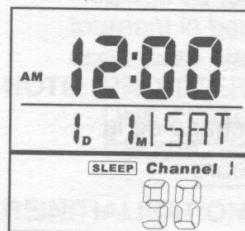

Affichage lors du réglage de la minuterie de la fonction veilleuse

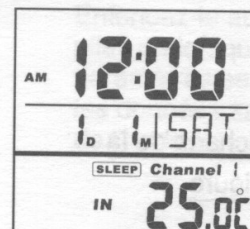

Affichage lorsque le mode veilleuse est activé (radio en marche)

(6) Heure d'été (DST)

Appuyer sur le bouton HEURE D'ETE (13) pendant 5 secondes pour activer et désactiver la fonction heure d'été.



Affichage lorsque la fonction HEURE D'ETE est activée

(7) Fonction thermomètre

Intérieur - L'appareil vérifie la température intérieure toutes les 6 secondes.

Extérieur - L'appareil vérifie la température extérieure toutes les minutes.

Note :

Plage de la température intérieure : 0 à 50°C ou 32 à 122°F

Plage de la température extérieure : -20 à 60°C ou -4 à 140°F

(8) Afficher la température intérieure ou extérieure °F

Appuyer sur le bouton INT/EXT (5) pour alterner entre l'affichage de la température intérieure et celui de la température extérieure.



Écran lors de l'affichage de la température intérieure



Écran lors de l'affichage de la température extérieure

(9) Fonction 433 TX

L'appareil se met à écouter le signal dans les conditions suivantes :

- ⊕ Lorsqu'on le met en marche ou après qu'il ait été réinitialisé – Après avoir été mis en marche ou réinitialisé, l'appareil écoute pendant 5 minutes le signal de transmission 433 MHz. Il synchronise tous les signaux des canaux.
- ⊕ Après avoir reçu le premier signal, l'appareil recevra un autre signal chaque minute suivante.

UTILISATION DE LA RADIO

- Appuyer sur le bouton marche/arrêt (8) pour mettre la radio en marche.
- Sélectionner la station à l'aide du bouton syntonisation (17).
- Régler le volume (19) selon votre préférence.
- Appuyer sur le bouton marche/arrêt (8) pour éteindre la radio.

Remarque:

- Vérifier que l'antenne cordon FM (27) est complètement déroulée et étirée pour une meilleure réception FM.

PROJECTEUR

- Cet appareil dispose d'un projecteur intégré (21/22) pour l'affichage de l'heure et de la température.
- Appuyer sur le bouton marche/arrêt du projecteur (1/2) pour alterner entre l'affichage de la température et de l'heure.
- Réglage du focus: Régler la luminosité de l'heure projetée en tournant le bouton focus (20/23) jusqu'à ce que l'heure projetée apparaisse clairement sur le plafond ou le mur.

NOTE: PROJETER L'IMAGE SUR LE PLAFOND OU UN MUR DANS UNE PIECE SOMBRE. LA DISTANCE MAXIMALE DE PROJECTION EST DE 3 A 9 PIEDS.

REINITIALISATION

- Le bouton réinitialisation (24) est situé au bas de l'appareil. Enfoncez-le au moyen d'un stylo à bille lorsque vous changez les piles ou lorsque l'appareil ne fonctionne pas correctement. Tous les paramètres seront réinitialisés sur leurs valeurs par défaut et toutes les données sauvegardées seront effacées (réglages de l'alarme et de l'horloge).

ATTENTION

- Ne poser aucune source de flamme nue, comme une chandelle allumée, sur l'appareil.
- Ne pas placer l'appareil dans une bibliothèque fermée ou sur des étagères sans ventilation.
- Pour éviter tout risque d'incendie ou de choc électrique, ne pas exposer l'appareil à la pluie ou à l'humidité.
- Ne pas exposer l'appareil aux rayons du soleil, à des températures très élevées ou très basses, à l'humidité, à des vibrations ou à un environnement poussiéreux.
- Pour nettoyer les surfaces de l'appareil, ne pas utiliser d'agents abrasifs, de benzène, de solvants ou tout autre diluant. Essuyer l'appareil avec une solution détergente douce et un chiffon doux et propre.
- Ne pas essayer d'insérer des fils électriques, des épingles ou tout objet similaire dans les fentes ou ouvertures de l'appareil.

CARACTERISTIQUES

Gamme de fréquences: FM 88 -108 MHz
Puissance de sortie: 350 mW
Impédance haut-parleur: 8 ohms
Piles de secours: 1 pile plate lithium 3V x 3 CR2025 / 2025 (pour l'horloge) (NON FOURNIE)
Source d'alimentation: CA 230V ~ 50Hz, 5 watts

ATTENTION: POUR UNE UTILISATION SECURITAIRE

Pour éviter d'endommager l'appareil, sélectionnez la tension exacte avant de brancher le cordon d'alimentation CA dans une prise domestique.

Avertissement en ce qui concerne les éclaboussures: "Ne pas exposer l'appareil à des éclaboussures et des fuites d'eau. Ne poser aucun objet rempli de liquide, comme un vase, sur l'appareil."

Avertissement en ce qui concerne l'aération: "L'aération normale de l'appareil ne doit pas être obstruée."

CAPTEUR THERMIQUE A DISTANCE

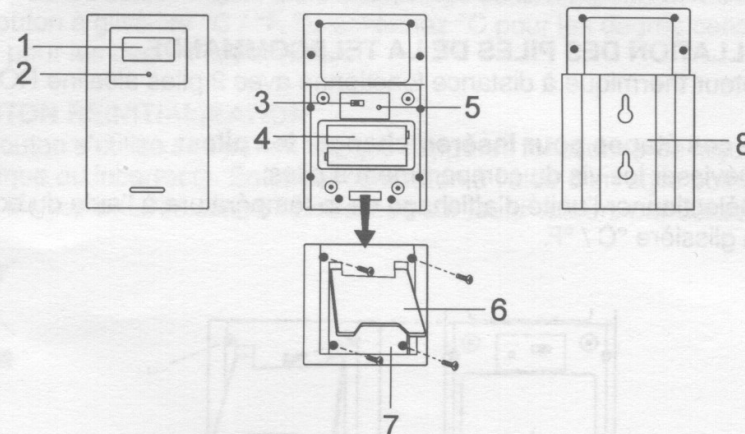

1. ECRAN LCD
2. TEMOIN LED DE PILE FAIBLE
3. BOUTON A GLISSIERE °C / °F
4. COMPARTIMENT A PILES
5. BOUTON REINITIALISATION
6. SUPPORT POUR TABLE
7. PORTE DU COMPARTIMENT A PILES
8. SUPPORT POUR UN MONTAGE MURAL

Pour un meilleur fonctionnement:

1. Insérer les piles dans la télécommande avant d'insérer les piles de l'appareil principal.
2. Rapprocher l'appareil principal de la télécommande. Réinitialiser l'appareil principal après avoir installé les piles, afin d'assurer une synchronisation plus facile entre la transmission et la réception de signaux.
3. Pour assurer une portée de transmission efficace, vérifier que la distance séparant l'appareil principal de la télécommande ne dépasse pas 15 à 20 mètres.

Veillez noter que la portée efficace dépend beaucoup des matériaux dont l'immeuble est construit, et de l'endroit où l'appareil principal et la télécommande sont placés. Essayer d'utiliser l'appareil dans divers endroits.

Bien que la télécommande résiste aux intempéries, ne l'exposez pas aux rayons du soleil, à la pluie ou la neige.

INSTALLATION DES PILES DE LA TELECOMMANDE

Le capteur thermique à distance fonctionne avec 2 piles alcaline RO3.

Suivre ces étapes pour insérer/ changer les piles:

1. Dévisser les vis du compartiment à piles.
2. Sélectionner l'unité d'affichage de la température à l'aide du bouton à glissière °C / °F.

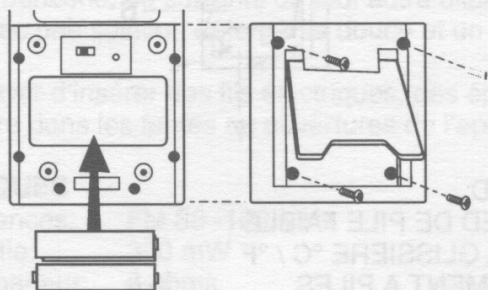

3. Insérer les piles en respectant les polarités indiquées ci-contre.
4. Refermer la porte du compartiment et revisser les vis.

SIGNAUX DECONNECTES

Lorsque la température descend en dessous du point de congélation, les piles de l'appareil extérieur gèlent, perdent leur énergie, et l'appareil a donc une portée moins efficace.

1. Si l'émetteur est dans l'axe et qu'il n'y a pas d'obstacles ni d'interférence, rapprochez-le du transmetteur si possible.

COLLISION DES SIGNAUX EMIS

Les signaux émis par d'autres appareils électriques domestiques, comme une sonnerie de porte, un système de surveillance pour la maison et d'ouverture de porte, peuvent interférer avec les signaux de cet appareil et causer un échec temporaire de la réception. Cela est normal et n'a pas de conséquence sur le fonctionnement général du produit. Les mesures de la température seront de nouveau transmises et reçues lorsque les interférences auront disparu.

NOTE AU SUJET DE °C ET °F

Vous pouvez sélectionner l'unité d'affichage de la température au moyen du bouton à glissière °C / °F. Sélectionnez °C pour les degrés centigrades et °F pour les degrés fahrenheit.

BOUTON REINITIALISATION

Ce bouton s'utilise seulement lorsque l'appareil fonctionne de façon erratique ou incorrecte. Enfoncer ce bouton à l'aide d'un stylo pointu. Tous les paramètres seront réinitialisés sur leurs valeurs par défaut.

