

# TASCAM

TEAC Professional Division

D00890400A

# CD-DJ1

## LECTEUR DE CD/MP3 PORTABLE POUR DJ

### MODE D'EMPLOI

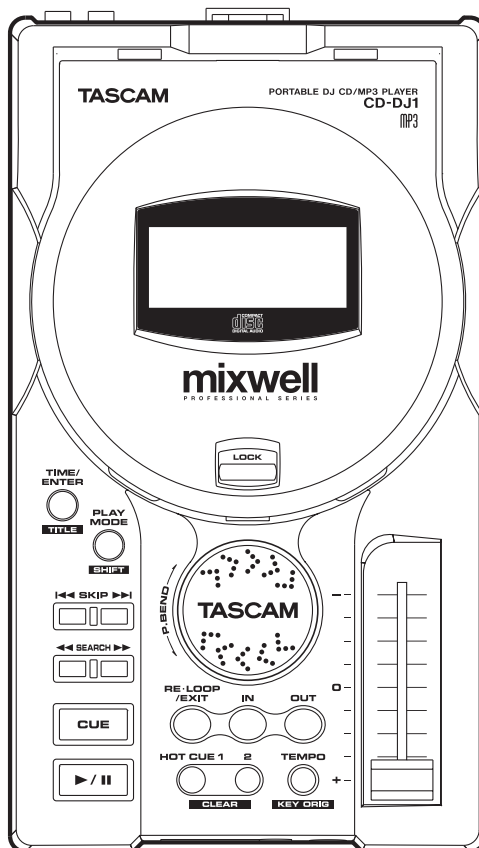

# INSTRUCTIONS DE SECURITE IMPORTANTES



**ATTENTION**  
RISQUE DE CHOC ELECTRIQUE  
NE PAS OUVRIR



ATTENTION: POUR REDUIRE LE RISQUE DE CHOC ELECTRIQUE, NE PAS OUVRIR LE CAPOT (OU L'ARRIERE). AUCUNE PIECE INTERNE N'EST REPARABLE PAR L'UTILISATEUR. LA MAINTENANCE DOIT ETRE CONFIEE A UN PERSONNEL QUALIFIE.



Le symbole de l'éclair contenu dans un triangle équilatéral est destiné à alerter l'utilisateur de la présence d'une "tension dangereuse" non isolée à l'intérieur de l'appareil. Ses caractéristiques sont suffisantes pour présenter un risque potentiel d'électrocution pour les personnes.



Le point d'exclamation contenu dans un triangle équilatéral est destiné à alerter l'utilisateur de la présence d'instructions concernant le fonctionnement ou la maintenance (réparation) dans les documents qui accompagnent l'appareil.

Cet appareil possède un numéro de série en face arrière. Veuillez inscrire les numéros de modèle et de série et les conserver.

N° de modèle \_\_\_\_\_

N° de série \_\_\_\_\_

**AVERTISSEMENT: POUR ÉVITER  
TOUT RISQUE D'ÉLECTROCUTION  
OU D'INCENDIE, N'EXPOSEZ  
PAS CET APPAREIL À LA PLUIE OU  
À L'HUMIDITE.**

# INSTRUCTIONS DE SECURITE IMPORTANTES

- 1 Lisez ces instructions.
- 2 Conservez ces instructions.
- 3 Tenez compte de tous les avertissements.
- 4 Suivez toutes les instructions.
- 5 N'utilisez pas cet appareil avec de l'eau à proximité.
- 6 Ne nettoyez l'appareil qu'avec un chiffon sec.
- 7 N'obstruez pas les ouïes de ventilation. Installez l'appareil selon les instructions du constructeur.
- 8 N'installez pas l'appareil à proximité de sources de chaleur, comme un radiateur, chauffage, poêle ou tout autre appareil produisant de la chaleur (amplificateur de puissance, par exemple).
- 9 Ne supprimez pas les dispositifs de sécurité des fiches polarisées ou avec mise à la terre. Une fiche polarisée possède un contact plus large que l'autre; une fiche avec mise à la terre possède une troisième broche, prévue pour votre sécurité. Si la fiche se trouvant à l'extrémité du cordon secteur fourni avec votre appareil ne correspond pas à votre prise murale, consultez un électricien pour remplacer la prise obsolète.
- 10 Évitez de marcher sur le cordon secteur, de le coincer ou de le pincer, ainsi que de couder le cordon, particulièrement au niveau de l'appareil ou de la prise secteur.
- 11 N'utilisez que les dispositifs optionnels ou les accessoires recommandés par le constructeur.
- 12 N'utilisez l'appareil qu'avec un chariot, stand, trépied ou des supports ou dispositifs de fixation fournis ou recommandés par le constructeur. Si vous employez un chariot, prenez garde, lors du déplacement de l'ensemble chariot/appareil, à ne pas vous blesser suite à un renversement.



- 13 Débranchez le cordon d'alimentation de l'appareil en cas d'orage ou s'il doit rester inutilisé pendant une longue période.
  - 14 Pour toute maintenance, adressez-vous à des techniciens professionnels qualifiés. Un retour en SAV est indispensable dès que l'appareil a été endommagé d'une façon ou d'une autre : cordon ou fiche secteur défaillant, pénétration de liquide ou introduction d'objets dans l'appareil, exposition à la pluie ou à l'humidité, et bien sûr dès qu'il ne fonctionne pas normalement, suite à une chute ou à un choc par exemple.
- N'exposez pas l'appareil à des éclaboussures ou à des gouttes d'eau.
  - Ne posez pas d'objet contenant du liquide, tel qu'un vase, sur l'appareil.
  - N'installez pas cet appareil dans un espace confiné, dépourvu de ventilation, comme par exemple une bibliothèque ou similaire.
  - L'appareil tire un courant de veille nominal de la prise secteur même quand son interrupteur d'alimentation POWER est coupé.
  - L'appareil doit être placé suffisamment près de la prise secteur pour que vous puissiez à tout moment saisir la fiche du cordon d'alimentation.
  - Un appareil de classe I doit être connecté à une prise secteur via une fiche avec mise à la terre.

# INSTRUCTIONS DE SECURITE IMPORTANTES

Ce produit a été conçu et fabriqué selon les normes FDA "Titre 21, CFR, chapitre 1, sous-chapitre J", basées sur la loi "Radiation Control for Health and Safety Act" de 1968. Cet équipement appartient aux produits avec laser de classe 1. Il n'existe aucun rayonnement laser invisible dangereux pendant le fonctionnement, étant donné que le faisceau émis dans le produit est complètement confiné dans des enceintes de protection.

L'étiquette requise par cette norme est représentée en ①.

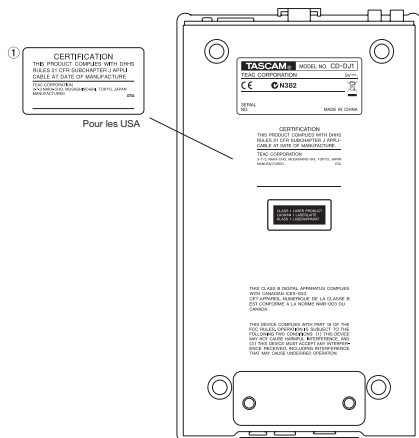

## ATTENTION

- NE PAS OTER L'ENCEINTE DE PROTECTION A L'AIDE D'UN TOURNEVIS.
- L'UTILISATION DE COMMANDES, DE REGLAGES OU DE TOUTE AUTRE PROCEDURE DE FONCTIONNEMENT QUE CELLES DECRITES DANS CE DOCUMENT PEUT PROVOQUER UNE EXPOSITION A UN RAYONNEMENT DANGEREUX.
- SI CE PRODUIT PRESENTE UN QUELCONQUE DEFAULT, CONTACTEZ IMMEDIATEMENT UN TECHNICIEN COMPETENT. NE PAS UTILISER L'APPAREIL S'IL EST DEFECTUEUX.

### Capteur optique:

Type: KSM-900AAA  
Fabricant: SONY Corporation  
Sortie laser: moins de 1 mW sur la lentille de l'objectif  
Longueur d'onde: 775 à 816 nm

<b>1- Introduction .....</b>	<b>6</b>	Réglage du point OUT .....	17
<b>Accessoires fournis .....</b>	<b>6</b>	Annulation de la lecture en boucle ..	17
<b>Précautions et notes quant à   l'emplacement et à l'utilisation ..</b>	<b>7</b>	<b>Reprise de lecture en boucle (Re-loop) .....</b>	<b>18</b>
Faites attention à la condensation ..	7	Annulation des points de	
Alimentation électrique .....	7	bouclage .....	18
Fonction de mise en veille .....	7	Changement du point OUT .....	18
Maniement des Compact Discs .....	8	HALF .....	18
<b>A propos de ce manuel .....</b>	<b>8</b>	SET .....	18
<b>2- Caractéristiques du CD-DJ1 ....</b>	<b>9</b>	Réglage du point OUT .....	18
Face supérieure .....	9	Restauration du point OUT .....	18
Face avant .....	11	<b>Commande de tempo .....</b>	<b>18</b>
Face arrière .....	11	Réglage de la plage de tempo .....	18
<b>Caractéristiques de l'écran .....</b>	<b>11</b>	<b>Fonction Key Original .....</b>	<b>19</b>
L'écran d'accueil .....	11	<b>Fonction Pitch bend .....</b>	<b>19</b>
Ecran de configuration (Setup) .....	12	Avec un réglage sur SRCH .....	19
<b>3- Menu Setup .....</b>	<b>13</b>	Avec un réglage sur BEND .....	19
Fonctionnement du menu Setup .....	13	<b>6- Lecture MP3 .....</b>	<b>20</b>
Configuration du menu .....	13	Sélection de plage de lecture .....	20
<b>4- Opérations de lecture .....</b>	<b>14</b>	Sélection de dossier .....	20
Disques servant à la lecture .....	14	Indication à l'écran .....	20
Modes de lecture .....	14	Fonctions désactivées durant la	
Fonctionnement de base .....	14	lecture MP3 .....	20
Sélection de piste .....	14	Dossiers de fichiers	
Recherche dans une piste .....	15	et pistes MP3 .....	21
Auto Cue .....	15	<b>7- Autres fonctions .....</b>	<b>22</b>
Auto Ready .....	15	Utilisation du TT-M1 .....	22
Affichage des données de CD		Commutation on/off du TT-M1 .....	22
texte .....	15	Calibrage du TT-M1 .....	22
<b>5- Fonctions pour DJ .....</b>	<b>16</b>	Fonctions désactivées durant	
Repérage (Cue) .....	16	l'emploi du TT-M1 .....	22
Réglage du point de Cue .....	16	Réinitialisation de l'unité .....	22
Mode de lecture (PLAY, par défaut) ..	16	Réglage du volume de sortie .....	23
Mode Cue .....	16	Auto Play .....	23
Emploi et confirmation du		Réglage du rétro-éclairage .....	23
point de Cue .....	16	Réglage du contraste .....	23
Hot Cue .....	16	<b>8- Caractéristiques .....</b>	<b>24</b>
Réglage des points Hot Cue .....	16	Caractéristiques .....	24
Annulation des points Hot Cue .....	17	Performances audio .....	24
Emploi et confirmation des		Mémoire de sauvegarde .....	25
points Hot Cue .....	17	Réglage du menu Setup (tous	
Flash Start (Démarrage		excepté pour le paramètre de	
instantané) .....	17	réinitialisation du système) .....	25
Lecture en boucle .....	17	Autres réglages .....	25
Réglage du point IN .....	17	Schéma avec cotes .....	25

# 1- Introduction

Merci d'avoir choisi le CD-DJ1 TASCAM. Ce lecteur de CD pour DJ est portable, compact et convivial.

Veuillez soigneusement étudier ce manuel avant d'utiliser le lecteur pour vous assurer de bien comprendre comment l'utiliser correctement. Nous espérons qu'avec cette connaissance, vous apprécierez l'emploi du CD-DJ1 et toutes ses fonctions durant de nombreuses années. Après avoir lu ce manuel, veuillez le conserver en lieu sûr pour vous y référer ultérieurement.

## Caractéristiques principales du CD-DJ1

- Le CD-DJ1 est compact, léger et très portable, ce qui facilite son installation dans des cabines de DJ et autre espaces réduits.
- Le CD-DJ1 peut lire des CD-R et CD-RW audio ainsi que des CD audio du commerce. De plus, le CD-DJ1 peut lire des fichiers MP3.
- La mémoire anti-choc efficace durant au moins 7 secondes permet au CD-DJ1 de produire continuellement du son même dans des clubs et autres environnements soumis à de fortes vibrations.
- Le CD-DJ1 a une grande touche LECTURE/PAUSE facile à utiliser ainsi que des touches SEARCH et SKIP séparées.
- Le CD-DJ1 a de multiples fonctions de repérage dont deux touches HOT CUE et une touche CUE ordinaire.
- La capacité de lecture instantanée permet le démarrage immédiat de lecture depuis le statut de mise en pause.
- Le CD-DJ1 a un curseur de tempo de 60 mm avec plage de tempo réglable.
- La molette JOG peut être utilisée pour faire varier la hauteur, rechercher une frame et exploiter le menu.
- La fonction Key Original rend possible le maintien de la même hauteur pendant que l'on change le tempo de lecture.
- La lecture de CD peut être contrôlée à l'aide d'une platine tourne-disque analogique en reliant un TT-M1 TASCAM (vendu séparément) au CD-DJ1.
- Les 4 modes de lecture sont: toutes les pistes, une seule piste, la répétition de toutes les pistes et la répétition d'une seule piste.
- La lecture en boucle indétectable entre deux points quelconques est possible.
- Pour les fichiers MP3, toutes les pistes d'un même dossier ou toutes les pistes de tous les dossiers peuvent être sélectionnées pour être lues.
- Le CD-DJ1 a des fonctions Auto Cue (positionnement sur le début réel de la piste) et Auto Ready (positionnement automatique sur le début de la piste suivante).
- La fonction Auto Play permet la lecture automatique à la mise sous tension.
- L'écran n'affiche pas seulement le statut du CD-DJ1 et le disque chargé mais peut également afficher des données de CD texte et titres de fichiers MP3
- La luminosité du rétro-éclairage et le contraste de l'afficheur peuvent être réglés.
- Le menu de configuration (Setup) permet de personnaliser toute une variété de fonctions.
- La fonction de mise en veille arrête automatiquement le mécanisme du CD et coupe le rétro-éclairage si l'unité reste inutilisée durant 30 minutes.

---

## Accessoires fournis

---

En plus de ce manuel, ce produit comprend les éléments suivants:

- Unité CD-DJ1 ..... 1
- Adaptateur secteur (PS-PS5)..... 1

Faites attention lorsque vous sortez l'unité principale de l'emballage pour éviter de l'abîmer ou de vous blesser. Veuillez conserver le carton et les éléments d'emballage pour un transport ultérieur.

Si un des éléments venait à manquer, veuillez contacter votre fournisseur TASCAM.

---

## Précautions et notes quant à l'emplacement et à l'utilisation

---

Veillez n'utiliser le CD-DJ1 que dans la plage de températures pour laquelle il est prévu, de 5 à 35°C (41 à 95°F). Veillez éviter de l'utiliser ou de le ranger dans des environnements poussiéreux ou humides car ces conditions peuvent entraîner de mauvais fonctionnements.

Pour obtenir des performances optimales et prolonger la durée de vie du produit, respectez les notes, précautions et conditions environnementale suivantes:

- Évitez de l'exposer à une température et humidité extrêmes et évitez les chocs mécaniques.
- Eloignez l'unité des forts champs magnétiques (TV, moniteurs informatiques, grands moteurs électriques, etc.).
- L'humidité relative doit être de 30 à 90%.
- Comme l'unité peut chauffer durant le fonctionnement, laissez toujours suffisamment d'espace autour d'elle pour la ventilation. Ne

l'utilisez pas dans un espace confiné tel qu'une bibliothèque et ne placez rien sur l'unité.

- Évitez de placer cette unité par-dessus un appareil électrique générant de la chaleur comme un amplificateur de puissance.
- Utilisez toujours l'adaptateur secteur fourni (PS-PS5) avec une prise secteur domestique standard. L'utilisation d'autres adaptateurs secteur peut endommager le CD-DJ1.
- Utilisez l'unité sur une table ou un rack plan et stable.
- Enlever les salissures de l'unité avec un chiffon sec. N'utilisez jamais de diluant, benzène et autres solvants car ils pourraient dissoudre les parties acryliques et les revêtements de surface, les inscriptions pourraient être abîmées ou cela pourrait causer d'autres dommages.

---

## Faites attention à la condensation

Si l'unité (ou un Compact-Disc) est amené d'un lieu froid à un lieu chaud, ou utilisé après un changement brutal de température, il y a un risque

de condensation; la vapeur de l'air peut se condenser sur le mécanisme interne, rendant le fonctionnement correct impossible.

---

## Alimentation électrique

Branchez la fiche CC de l'adaptateur secteur fourni à la prise **DC IN** en face arrière et branchez l'adaptateur secteur dans une prise secteur standard.

Presser l'interrupteur **POWER** de la face arrière allume l'écran. Après un bref affichage de démarrage, l'écran d'accueil apparaît.

---

## Fonction de mise en veille

Si la lecture est mise en pause et que l'unité n'a pas été utilisée durant 30 minutes, cette dernière passe automatiquement en veille, stoppant le mécanisme du CD et éteignant le rétro-éclairage.

# 1- Introduction

## Maniement des Compact Discs

Le CD-DJ1 a été conçu pour la lecture de CD-DA (audio standard) et de CD de fichiers MP3 au format ISO9660. En plus des CD ordinaires de 12 cm (5") et 8 cm (3"), il peut aussi lire les CD-R et CD-RW correctement enregistrés.

- Placez toujours les Compact Discs sur leur plateau avec leur face imprimée vers le haut.
- Pour retirer un disque de son boîtier, appuyez au centre du porte-disque puis soulevez le disque en le tenant délicatement par les bords.

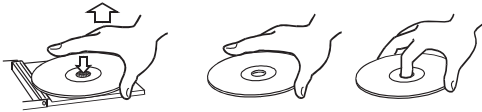

- Evitez de laisser des empreintes de doigt sur le côté portant le signal (non imprimé). Les traces et la poussière peuvent entraîner des sauts, aussi gardez vos disques propres et conservez-les dans leur boîte quand ils ne sont pas utilisés. Pour nettoyer la face du disque portant le signal, essuyez délicatement avec un chiffon sec et doux du centre vers l'extérieur.



- N'utilisez pas de bombe pour disque, de solution antistatique, de benzène, de diluant pour peinture ou autres agents chimiques pour nettoyer les CD car ils endommageraient la délicate surface de lecture. Ils peuvent rendre les CD illisibles.
- Les disques doivent être replacés dans leur boîtier

après usage pour éviter que des rayures sérieuses ne fassent "sauter" le capteur laser.

- Gardez le disque à l'abri de l'exposition directe au soleil et des lieux à haute chaleur et humidité. S'ils sont laissés dans de tels endroits, ils peuvent gondoler.
- Ne déposez aucune étiquette ou auto-collant du côté imprimé du disque. N'écrivez pas sur le disque avec un stylo à bille.
- N'insérez pas de disque ayant des restes d'adhésif venant d'auto-collants ayant été retirés. Si de tels disques sont insérés dans le lecteur, ils peuvent coller au mécanisme interne, nécessitant un retrait par un technicien.
- N'utilisez pas de disque fendu.
- N'utilisez que des disques circulaires. Evitez d'utiliser des disques promotionnels de forme non circulaire, etc.

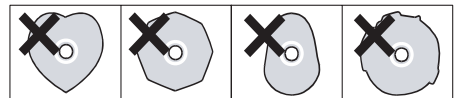

- Le CD-DJ1 ne peut pas lire de CD-R/RW non finalisés.
- L'unité ne peut pas lire certains CD-R et CD-RW en raison de la qualité du disque ou des conditions d'enregistrement.
- Des disques musicaux avec un dispositif anti-copie ont été produits par plusieurs éditeurs dans le but de protéger les droits d'auteur. Comme certains de ces disques ne se conforment pas à la norme CD, ils peuvent ne pas être lisibles par le CD-DJ1.

## A propos de ce manuel

Dans ce manuel, nous utilisons les conventions suivantes:

- Le nom des touches et commandes est représenté avec les caractères suivants: **TEMPO**.
- Quand la portion alpha-numérique de l'afficheur présente un message, celui-ci est écrit avec les caractères suivants: **NO DISC**.

- Si un indicateur preset de l'écran (c'est-à-dire qui ne peut pas changer, mais seulement être éteint ou allumé) apparaît, cela est indiqué avec les caractères suivants: **REMAIN**.



## 2- Caractéristiques du CD-DJ1

### Face supérieure

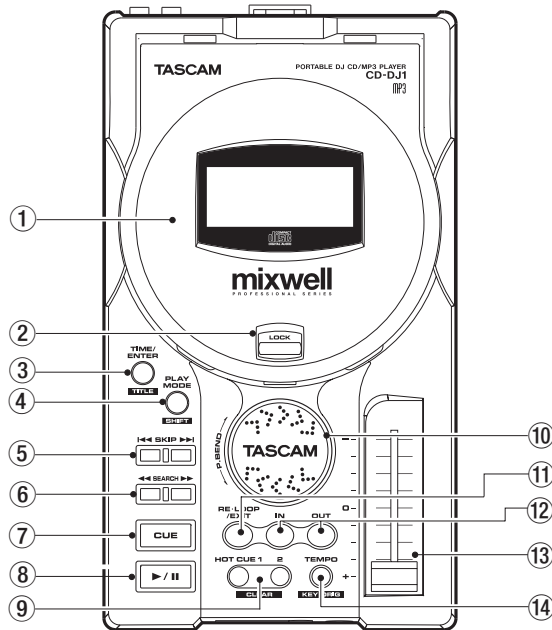

① **Capot de CD** Pour ouvrir le capot de CD, soulevez-le en le prenant par les encoches situées sur les côtés. Quand un disque est chargé et que le capot du CD est fermé, le CD-DJ1 lit les informations du disque (table des matières ou TOC). Après lecture, l'unité se met en pause.

② **Loquet de verrouillage** Quand le capot de CD est fermé, tirer ce loquet vers le bas fait apparaître le mot **LOCK**, indiquant que le capot de CD ne peut pas être ouvert.

Relever le loquet fait apparaître le mot **UNLOCK**, indiquant que le capot de CD peut être ouvert.

#### ATTENTION

*Veillez régler le loquet sur **LOCK** quand vous bougez l'unité pour éviter que le disque ne tombe.*

③ **Touche TIME/ENTER et TITLE** Quand l'écran d'accueil est affiché, presser cette touche fait passer en revue les modes d'affichage temporel de lecture dans l'ordre suivant: **ELAPSED** (temps écoulé sur la piste) → **REMAIN** (temps restant sur la piste) → **TOTAL REMAIN** (temps restant sur le disque).

#### NOTE

***ELAPSED** (temps écoulé sur la piste) est le seul mode d'affichage temporel utilisable pour la lecture de MP3. Les modes **REMAIN** et **TOTAL REMAIN** ne peuvent pas être utilisés.*

Quand vous utilisez le menu Setup, cette touche se transforme en touche **ENTER** (touche de validation).

Presser cette touche en maintenant enfoncée la touche **SHIFT** fait défiler les données de CD texte ou informations de titre de fichier MP3.

④ **Touche PLAY MODE et SHIFT** Presser cette touche fait passer en revue les modes de lecture dans l'ordre suivant: lecture continue de toutes les pistes (réglage par défaut) → lecture d'une seule piste → lecture répétitive (toutes les pistes) → lecture répétitive d'une seule piste.

Cette touche agit comme touche **SHIFT** (modificatrice) pour d'autres touches quand elle est maintenue. Ainsi utilisée, ce n'est pas le mode de lecture qui change.

⑤ **Touches SKIP (◀◀/▶▶)** Elles permettent la sélection de piste à la fois en lecture et en pause. Pour plus d'informations, voir "Sélection de piste" en page 14. Durant la lecture de fichier MP3, presser cette touche en maintenant la touche **SHIFT** sélectionne les dossiers (voir "Sélection de dossier" en page 20).

⑥ **Touches SEARCH (◀◀/▶▶)** Touches de recherche ou de changement de vitesse d'une piste quand elles sont réglées sur **BEND** par le paramètre SRCH KEY du menu Setup (voir "Menu Setup" en page 13).

## 2- Caractéristiques du CD-DJ1

Quand elles sont réglées sur **SRCH**, presser ces touches lance une recherche arrière et avant dans les pistes aussi bien en lecture qu'en pause (voir "Recherche dans une piste" en page 15).



Quand elles sont réglées sur **BEND**, ces touches entraînent une variation de vitesse. Durant la lecture, maintenir enfoncée une touche **SEARCH** change le tempo. Quand les touches sont relâchées, le tempo retourne à sa valeur d'origine (voir "Fonction Pitch bend" en page 19). En maintenant enfoncée la touche **SHIFT**, la variation de vitesse se fait quel que soit le réglage SRCH KEY.

- ⑦ **Touche CUE** Quand un point de repère est défini, presser cette touche met en pause la lecture du CD sur ce point de repère. Durant cette pause avec repérage, maintenir enfoncée la touche **CUE** donne une lecture temporaire. Quand la touche est relâchée, le CD revient en pause au point de repère (point de Cue). Si la touche **LECTURE/PAUSE** est pressée alors que la touche **CUE** est pressée, alors le mode de lecture normale reprend (voir "Cue" en page 16). La touche **CUE** sert aussi à sauvegarder les points de repère. Si la touche **CUE** est pressée pendant que la touche **SHIFT** est maintenue, le mode **CUE** change (voir "Cue" en page 16).
- ⑧ **Touche ▶/|| (LECTURE/PAUSE)** Quand l'unité est en pause, presser cette touche lance la lecture. Si elle est pressée durant la lecture, cela met l'unité en pause. Cette touche s'allume durant la lecture et clignote durant la pause. Si cette touche est pressée alors que la touche **SHIFT** est maintenue enfoncée, cela lance le calibrage du TT-M1 (voir "Calibrage du TT-M1" en page 22).
- ⑨ **Touches HOT CUE (1, 2) / CLEAR** S'il n'y a pas de point Hot Cue défini pour une touche **HOT CUE**, presser cette touche définit la position actuelle comme son point Hot Cue (voir "Réglage des points Hot Cue" en page 16). Si un point Hot Cue a été défini et que le démarrage instantané est activé, presser la touche **HOT CUE** associée lancera la lecture de ce point. Quand le démarrage instantané est désactivé, l'unité se met en pause au point Hot Cue (voir "Hot Cue" en page 16).

### NOTE

Presser la touche **HOT CUE** en maintenant enfoncée la touche **SHIFT** effacera le point Hot Cue actuellement réglé.

- ⑩ **Molette JOG** Quand **SRCH** est sélectionné pour le paramètre SRCHKEY du menu Setup (voir "Menu setup" en page 13), tourner cette molette entraîne une variation de hauteur qui change temporairement le tempo de lecture. La lecture revient au tempo d'origine quand la molette **JOG** n'est plus tournée (voir "Fonction Pitch bend" en page 19).

Quand **BEND** est sélectionné pour le paramètre SRCHKEY du menu Setup (voir "Menu Setup" en page 13), tourner cette molette effectue une recherche dans les pistes durant la lecture. Quand la lecture est en pause, utilisez cette molette pour une recherche audio avec vitesse de lecture variable. Utilisez-la pour sélectionner les éléments de menu et leurs valeurs en menu Setup.

- ⑪ **Touche RE-LOOP/EXIT** Cette touche commute On et Off la lecture en boucle (voir "Lecture en boucle" en page 17). Si cette touche est pressée avec la touche **SHIFT** maintenue, tout point de début (IN) et fin (OUT) de boucle est effacé.
- ⑫ **Touches IN et OUT** Ces touches servent à définir les points de début (IN) et fin (OUT) de lecture en boucle. Presser la touche **OUT** durant la lecture en boucle change le point OUT. De plus, pendant la lecture en boucle, presser la touche **OUT** en maintenant enfoncée la touche **SHIFT** permet à la molette **JOG** d'être utilisée pour changer le point OUT (voir "Lecture en boucle" en page 17 et "Reprise de lecture en boucle" en page 18).
- ⑬ **Curseur Tempo** Le curseur règle le tempo de lecture. Le pousser dans la direction "←" ralentit le tempo tandis que le tirer dans la direction "→" l'accélère. La plage de réglage possible dépend du paramètre Tempo Range.

### NOTE

Durant l'utilisation avec le TT-M1, le curseur de tempo ne peut pas être utilisé.

- ⑭ **Touche TEMPO/KEY ORIG** Cette touche règle la plage de tempo. Presser cette touche fait passer en revue les plages de tempo suivantes: ±8% (par défaut) → ±16% → ±32% → ±100%. La valeur clignote durant quelques secondes et s'allume quand elle est validée. Presser cette touche alors que la touche **SHIFT** est maintenue enfoncée commute On ou Off la fonction Key Original.

### NOTE

Durant l'utilisation avec le TT-M1, cette touche ne peut pas être utilisée.

## 2- Caractéristiques du CD-DJ1

### Face avant

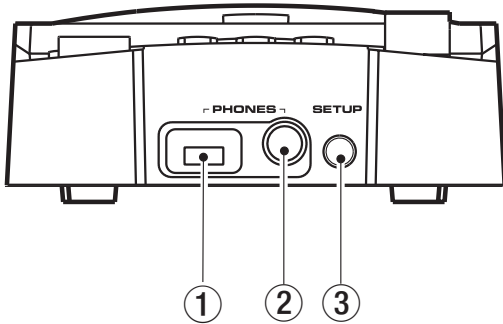

- ① **Molette de volume PHONES** Cette molette règle le volume de sortie pour casque.
- ② **Prise de sortie PHONES OUT** Jack 6,35 mm stéréo pour casque.
- ③ **Touche SETUP** Passez en mode de menu de configuration (Setup) en pressant cette touche (voir "Menu Setup" en page 13).

### Face arrière

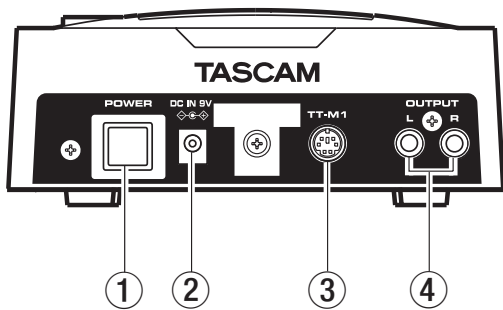

- ① **Commutateur POWER** Cet interrupteur d'alimentation allume et éteint le CD-DJ1.
- ② **Prise DC IN 9V** Branchez ici l'adaptateur secteur fourni.
- ③ **Prise TT-M1** Branchez ici le contrôleur de scratch TT-M1 TASCAM vendu séparément (voir "Utilisation du TT-M1" en page 22).
- ④ **Prise OUTPUT L/R (cinch/RCA)** Ces prises produisent le son lu et ont un niveau de sortie nominal de -10 dBV.

### Caractéristiques de l'écran

L'écran affiche le statut du CD-DJ1 et des informations sur le disque chargé. Normalement, l'écran affiche les réglages et conditions actuels, mais lorsque la touche **SETUP** est pressée, c'est le menu de configuration (Setup) qui est affiché.

La luminosité du rétro-éclairage et le contraste de l'écran peuvent être réglés à l'aide du menu Setup (voir "Réglage du rétro-éclairage" et "Réglage du contraste" en page 23).

### L'écran d'accueil

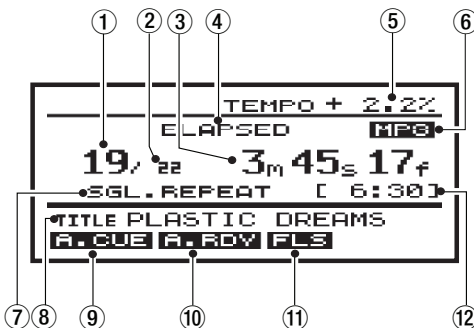

- ① **Numéro de piste** Affiche le numéro de la piste actuellement sélectionnée.
- ② **Nombre total de pistes** Durant la lecture de CD audio, le nombre total de pistes du disque est affiché.  
Durant la lecture MP3, selon le réglage du paramètre FOLDER du menu Setup, le nombre de fichiers du dossier actuel ou le nombre total de fichiers du disque est affiché.

## 2- Caractéristiques du CD-DJ1

- ③ **Temps de lecture** La valeur de temps affichée dépend du mode d'affichage temporel de lecture actuellement sélectionné. **NO DISC** s'affichera s'il n'y a pas de disque dans l'unité.
- ④ **Mode d'affichage temporel de lecture** Le mode d'affichage temporel de lecture sélectionné (**ELAPSED**, **REMAIN** ou **TOTAL REMAIN**) est affiché.
- ⑤ **Affichage du tempo** L'indicateur **TEMPO** et la valeur de tempo actuelle sont affichés.
- Quand la fonction Key Original est activée, **K.ORIG** apparaît à la place de l'indicateur **TEMPO**.
- Quand le commutateur TT-M1 est activé, l'indicateur **TT-M** s'affiche à la place de l'indicateur de tempo.
- ⑥ **MP3** **MP3** s'affichera durant la lecture de fichier MP3.
- ⑦ **Mode de lecture/répétition** Affiche le mode de lecture et de répétition actuel.

- Lecture continue de toutes les pistes: (pas d'indication)
- Lecture d'une seule piste: **SINGLE**
- Lecture répétitive de toutes les pistes: **ALL REPEAT**
- Lecture répétitive d'une piste: **SGL.REPEAT**

- ⑧ **Titre de morceau ou position de lecture**  
Affiche les données de CD-texte, les titres de fichier MP3 et d'autres informations sur la piste actuellement lue. Rien ne s'affiche pour les CD audio sans données de texte.

**Position de lecture** Durant la lecture de CD audio, la position de lecture de la piste actuelle est donnée par un indicateur de position à 24 segments.

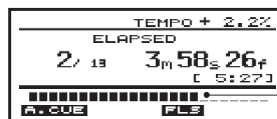

Position de lecture

Quand le mode d'affichage temporel de lecture est réglé sur **ELAPSED**, l'indicateur de position se remplit à partir de la gauche.

Quand le mode d'affichage temporel de lecture est réglé sur **REMAIN** ou **TOTAL REMAIN**, l'indicateur de position se raccourcit, les segments disparaissant à partir de la gauche.

Quand le temps de lecture restant pour la piste actuelle est inférieur à 30 secondes, l'indicateur de position clignote lentement. Quand le temps de lecture restant est inférieur à 10 secondes, l'indicateur clignote rapidement.

L'indicateur de position ne s'affiche pas durant la lecture de MP3 ou s'il n'y a pas de disque chargé.

- ⑨ **Auto Cue** L'indicateur **A.CUE** apparaît quand la fonction Auto Cue est activée.
- ⑩ **Auto Ready** L'indicateur **A.RDY** apparaît quand la fonction Auto Ready est activée.
- ⑪ **Flash Start (Démarrage instantané)**  
L'indicateur **FLS** apparaît quand la fonction de démarrage instantané Flash Start est activée.
- ⑫ **Durée de la piste actuelle** La durée de la piste actuellement lue est affichée sous la forme **00:00** (minutes et secondes) durant la lecture du CD audio.

### Ecran de configuration (Setup)

L'écran de configuration apparaît en mode de menu de configuration (Setup). Pour plus de détails, voir "Menu Setup" en page 13.



# 3- Menu Setup

## Fonctionnement du menu Setup

Différents réglages de configuration peuvent être faits à l'aide du menu Setup du CD-DJ1. Ces réglages sont conservés même après extinction.

1. Appuyez sur la touche **SETUP** de la face avant. L'écran de menu Setup apparaît. Le curseur pointe sur l'élément de menu actuellement sélectionné.

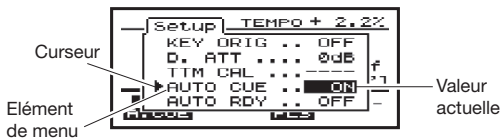

2. Sélectionnez un élément de menu avec la molette JOG et appuyez sur la touche **ENTER**. La valeur actuelle sera surlignée (affichée en négatif).

3. Changez la valeur avec la molette JOG.
4. Appuyez sur la touche **ENTER** pour entériner la valeur. Le surlignage disparaîtra et d'autres éléments du menu Setup pourront être sélectionnés avec la molette JOG.
5. Répétez les étapes 2 à 4 pour régler d'autres éléments de menu.
6. Quand le réglage des éléments de menu est terminé, pressez la touche **SETUP** pour quitter le menu Setup.

## Configuration du menu

Le menu Setup vous permet de régler les paramètres suivants.

Élément de menu	Affichage	Fonction	Section du manuel
Key Original	KEY ORIG	Commute on/off la fonction Key Original	Fonction Key Original (page 19)
Atténuation numérique	D. ATT	Règle le volume de sortie	Réglage du volume de sortie (page 23)
Calibrage du TT-M1	TTM CAL	Calibrage du TT-M1	Calibrage du TT-M1 (page 22)
Auto Cue	AUTO CUE	Commute on/off la fonction Auto Cue	Auto Cue (page 15)
Auto Ready	AUTO RDY	Commute on/off la fonction Auto Ready	Auto Ready (page 15)
Lecture de dossier de CD	FOLDER	Sélectionne la plage de lecture du disque	Sélection de plage de lecture (page 20)
Flash Start	FLASH	Commute on/off le démarrage instantané	Flash Start (page 17)
Auto Play	AUTOPLAY	Commute on/off la lecture automatique au démarrage	Auto Play (page 23)
Mode de touche CUE	CUE KEY	Sélectionne le mode de fonctionnement de la touche CUE	Repérage (Cue) (page 16)
Mode de touche OUT	OUT KEY	Sélectionne le mode de fonctionnement de la touche OUT	Lecture en boucle (page 17)
Fonction de SEARCH	SRCH KEY	Sélectionne la fonction de la touche SEARCH	Recherche dans une piste (page 15)
Contraste du LCD	LCD CONT	Règle le contraste de l'écran LCD	Réglage du contraste (page 23)
Rétro-éclairage	DIMMER	Règle la luminosité du rétro-éclairage	Réglage du rétro-éclairage (page 23)
Réinitialisation du système	RESET	Réinitialise les réglages et données du CD-DJ1 sur les valeurs d'usine d'origine	Réinitialisation de l'unité (page 22)

## 4- Opérations de lecture

Ce chapitre explique les fonctions de lecture de CD basiques. Sauf mention spéciale, ces instructions concernent l'emploi de CD audio.

Pour la lecture de CD avec des fichiers MP3, voir "Lecture MP3" en page 20.

---

### Disques servant à la lecture

---

Le CD-DJ1 peut lire les types de disque suivants.

- CD audio du commerce et CD-R et CD-RW au format CD-DA.
- CD-R et CD-RW sur lesquels des fichiers MP3 sont enregistrés au format CD-ROM (voir "Lecture MP3" en page 20).

Toutefois, le CD-DJ1 ne peut pas lire certains CD-R et CD-RW en raison de la qualité des disques ou des conditions d'enregistrement. Si le message d'erreur **DISC ERR** apparaît, retirez et nettoyez ou remplacez le disque chargé.

---

### Modes de lecture

---

Cette unité a quatre modes de lecture. L'écran affiche le mode actuellement sélectionné. Pressez la touche **PLAY MODE** pour changer le mode de lecture.

- Lecture continue de toutes les pistes: (pas d'indication)
- Lecture d'une seule piste: **SINGLE**
- Lecture répétitive de toutes les pistes: **ALL REPEAT**
- Lecture répétitive d'une seule piste: **SGL.REPEAT**

---

### Fonctionnement de base

---

Les procédures suivantes expliquent l'utilisation avec les réglages d'usine (le mode de lecture est réglé sur la lecture continue de toutes les pistes et la fonction Auto Cue est activée).

#### AVERTISSEMENT

*Si vous utilisez un casque, veillez à ne pas trop monter le volume. L'écoute à haut volume sur une longue période peut endommager l'audition.*

1. Mettez sous tension en appuyant sur l'interrupteur d'alimentation. **NO DISC** s'affiche.
2. Ouvrez le capot de CD et placez un disque face imprimée vers le haut.
3. Fermez le capot de CD. Le nombre total des pistes et la durée totale de lecture s'affichent.

4. **Pour empêcher l'ouverture accidentelle du capot de CD, abaissez le loquet de verrouillage jusqu'à ce que le mot LOCK apparaisse.**

5. **Pressez la touche LECTURE/PAUSE. La lecture commence depuis la piste 1.**

**Pour mettre la lecture en pause, pressez la touche LECTURE/PAUSE. Pressez-la à nouveau pour relancer la lecture.**

**Utilisez les touches SKIP pour sélectionner spécifiquement des pistes à reproduire.**

**Pour écouter le son au casque, branchez le cordon du casque dans la prise PHONES OUT et réglez son niveau avec la commande de volume PHONES.**

#### NOTE

*Le CD-DJ1 n'a pas de touche STOP.*

---

### Sélection de piste

---

Utilisez les touches **SKIP** (◀◀/▶▶) pour sélectionner les pistes. Pressez une fois la touche ◀◀ **SKIP** quand le CD est en lecture ou en pause pour sauter au début de la piste actuellement sélectionnée. Pressez à nouveau la touche ◀◀ **SKIP** pour sauter au début de la piste précédente.

Presser une touche **SKIP** durant la lecture lance immédiatement la lecture de la nouvelle piste sélectionnée. Presser une touche **SKIP** quand le CD est en pause déplace la position de pause sur le début de la piste sélectionnée (si Auto Cue est activée, la position de pause correspond à la première apparition du son sur la piste sélectionnée).

## 4- Opérations de lecture

Quand elles sont utilisées avec des disques à fichiers MP3, selon le réglage du paramètre FOLDER du menu Setup, les touches **SKIP** passent en revue toutes les pistes du disque ou seulement du dossier

actuellement sélectionné. Quel que soit le réglage FOLDER, toutefois, presser une touche **SKIP** (◀◀/▶▶) en maintenant enfoncée la touche **SHIFT** fait passer d'un dossier à l'autre.

### Recherche dans une piste

Selon le réglage du paramètre SRCH KEY du menu Setup, utilisez soit la molette **JOG** soit les touches **SEARCH** (◀◀/▶▶) pour faire une recherche dans les pistes.

Quand le réglage SRCH KEY est sur **SRCH**, maintenez une touche **SEARCH** (◀◀ ou ▶▶) pendant que le CD est en lecture ou en pause pour chercher dans une piste. La touche ▶▶ effectuée une recherche vers l'avant et la touche ◀◀ vers l'arrière.

Quand le réglage SRCH KEY est sur **BEND**, tournez la molette **JOG** durant la lecture pour faire une recherche dans la piste. Tournez dans le sens horaire pour rechercher vers l'avant et dans le sens anti-horaire pour rechercher vers l'arrière.

Tourner la molette **JOG** pendant que le CD est en pause permet un repérage audio à vitesse variable.

### Auto Cue

Si la fonction Auto Cue est activée quand une piste est sélectionnée, la position de mise en pause correspond à la première apparition du son plutôt qu'au début officiel de la piste. Cela permet à la musique de la piste sélectionnée d'être immédiatement entendue quand la touche **LECTURE/PAUSE** est pressée s'il y a du silence au début de la piste.

Commutez cette fonction on et off à l'aide du paramètre **AUTO CUE** du menu Setup.



L'indicateur **A.CUE** s'affiche quand la fonction Auto Cue est activée.

### Auto Ready

Quand la fonction Auto Ready est activée, après qu'une piste ait fini sa lecture, la lecture se met en pause au début de la piste suivante.

#### NOTE

*Si la fonction Auto Cue est également activée, la lecture se met en pause à l'endroit où apparaît pour la première fois du son plutôt qu'au début officiel de la piste suivante.*

Commutez cette fonction on et off à l'aide du paramètre **AUTO RDY** du menu Setup.

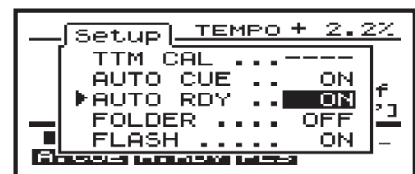

L'indicateur **A.RDY** s'affiche quand la fonction Auto Ready est activée.

### Affichage des données de CD-texte

Pressez la touche **TIME/ENTER/TITLE** en maintenant enfoncée la touche **SHIFT** pour changer les informations affichées quand vous utilisez des disques contenant des données de CD-texte.

Titre de piste (**TITLE**)  
Nom d'artiste (**NAME**)

Les données de CD-texte disparaîtront automatiquement de l'écran après environ 20 secondes.



# 5- Fonctions pour DJ

Les fonctions pour DJ de l'unité comprennent le repérage (Cue), le démarrage instantané (Hot Cue ou Flash Start), la lecture en boucle, le contrôle de tempo et de vitesse.

## Repérage (Cue)

Un point de repérage (point de Cue) peut être réglé pour vous permettre de mettre la lecture en pause et de sauter à ce point en pressant la touche **CUE**.

### Réglage du point de Cue

Les deux modes de réglage de point de Cue sont les suivants.

- **Mode de lecture (PLAY, par défaut):**

Le point de Cue est automatiquement réglé sur le dernier point de démarrage de la lecture.

- **Mode Cue:**

Le point de Cue est réglé sur l'endroit où la touche **CUE** éteinte a été pressée alors que le CD était en pause ou en lecture variable de repérage audio.

Pressez la touche **CUE** en maintenant enfoncée la touche **SHIFT** pour afficher brièvement le mode actuel (**PLAY** ou **CUE**). Changez le mode en pressant à nouveau la touche **CUE** pendant que le mode est affiché.

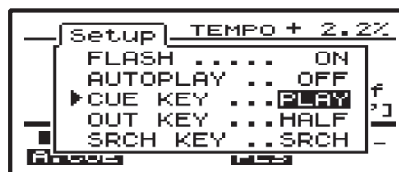

Le réglage peut également être changé en sélectionnant **PLAY** ou **CUE** pour le paramètre CUE KEY du menu Setup.

**NOTE**

*La touche CUE s'allume quand un point de Cue est réglé. Quand le réglage de mode est sur CUE, la touche clignote durant la pause ou la lecture variable de repérage audio.*

*Le point de Cue est annulé quand le capot du CD est ouvert.*

### Emploi et confirmation du point de Cue

En pressant une fois la touche **CUE**, vous pouvez mettre la lecture en pause et sauter au point de Cue. Si vous pressez et maintenez à nouveau la touche **CUE**, la lecture se poursuit depuis le point de Cue jusqu'au relâchement de la touche.

Quand vous relâchez la touche **CUE**, la lecture se met en pause et la position de lecture revient au même point de Cue.

Le point de Cue peut être confirmé à l'aide de cette fonction.

Pour reprendre la lecture normale, pressez la touche **LECTURE/PAUSE** durant la lecture en maintenant enfoncée la touche **CUE**.

### Hot Cue

Le CD-DJ1 a deux touches **HOT CUE** (1 et 2) qui vous permettent de régler des points de repère Hot Cue indépendants. Après définition d'un point Hot Cue, presser sa touche **HOT CUE** lance ou met en pause la lecture en ce point.

Utilisez le paramètre FLASH du menu Setup pour déterminer si les touches **HOT CUE** lancent ou mettent en pause la lecture (voir "Flash Start" en page 17).

### Réglage des points Hot Cue

Pressez une touche **HOT CUE** éteinte durant la lecture, la pause ou la lecture de repérage audio.

Le point Hot Cue de cette touche sera défini et la touche s'allumera.



# 5- Fonctions pour DJ

## Annulation des points Hot Cue

Annulez un point Hot Cue en pressant sa touche **HOT CUE/CLEAR** tout en maintenant enfoncée la touche

**SHIFT**. Ouvrir le capot de CD annule aussi les points Hot Cue.

## Emploi et confirmation des points Hot Cue

Quand le paramètre Flash Start est sur off, vous pouvez sauter à un point Hot Cue et mettre la lecture en pause en pressant une touche **HOT CUE**. Si vous pressez et maintenez cette touche **HOT CUE** à nouveau, la lecture se poursuit depuis ce point Hot Cue jusqu'à ce que vous relâchiez la touche. Quand vous relâchez la touche **HOT CUE**, la lecture se met

en pause et la position de lecture revient sur le point Hot Cue. Les points Hot Cue peuvent être confirmés à l'aide de cette fonction.

Pour reprendre la lecture normale, pressez la touche **LECTURE/PAUSE** durant la lecture en maintenant enfoncée une touche **HOT CUE**.

## Flash Start (Démarrage instantané)

Utilisez les touches **HOT CUE** pour un démarrage instantané depuis les points qu'elles repèrent quand la fonction Flash Start est activée (on).

Commutez on ou off la fonction Flash Start avec le paramètre Flash du menu Setup (par défaut sur ON). Quand Flash Start est sur ON, l'indicateur **FLS** s'affiche.

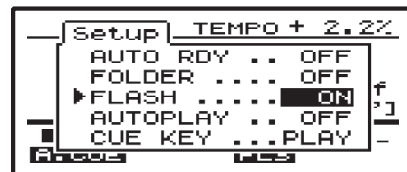

## Lecture en boucle

Utilisez cette fonction pour lire en boucle n'importe quelle section d'un CD audio entre les points IN et OUT.

La procédure suivante explique comment régler et reproduire une boucle avec les points de début (IN) et fin (OUT) de boucle.

## Réglage du point IN

Pressez la touche **IN** pendant que le CD est en lecture ou en pause. La touche **IN** s'allumera et la touche

**OUT** clignotera.

## Réglage du point OUT

Pressez la touche **OUT** pendant que le CD est en lecture ou en pause. Les touches **IN**, **OUT** et **RE-LOOP/EXIT** s'allumeront toutes.

La lecture en boucle démarrera immédiatement si le point OUT est réglé pendant que le CD est lu.

Régler le point OUT pendant que le CD est en pause déplace la position de pause sur le point IN. Pressez la touche **LECTURE/PAUSE** pour lancer la lecture.

Durant la lecture en boucle, dès que le point OUT est atteint, la lecture reprend instantanément depuis le point IN.

### NOTE

*Le point OUT ne peut être réglé qu'après le point IN.*

*Le point OUT peut être réglé pour créer une boucle qui englobe plus d'une piste.*

## Annulation de la lecture en boucle

Pressez la touche **RE-LOOP/EXIT** durant la lecture en boucle pour quitter le mode de bouclage et reprendre la lecture normale. La diode de la touche s'éteindra mais les points de bouclage IN et OUT ne seront pas annulés.

Utiliser une touche **SKIP**, **CUE** ou **HOT CUE** pour régler la position actuelle hors de la section bouclée fera également quitter le mode de lecture en boucle. La touche **RE-LOOP/EXIT** s'éteindra mais les points de bouclage ne seront pas annulés.

# 5- Fonctions pour DJ

## Reprise de lecture en boucle (Re-loop)

Pressez la touche **RE-LOOP/EXIT** pour reprendre immédiatement la lecture en boucle quand elle est désactivée mais que des points IN et OUT restent

programmés. Pressez la touche **IN** pour une lecture immédiate depuis le point IN quand il est réglé (comme une touche **HOT CUE**).

## Annulation des points de bouclage

Annulez les points de bouclage (IN et OUT) avec une des actions suivantes.

Pressez la touche **RE-LOOP/EXIT** en maintenant enfoncée la touche **SHIFT**.

Sinon, ouvrez le capot du CD.

Les touches **IN** et **OUT** s'éteignent quand les points de bouclage sont annulés.

## Changement du point OUT

Pressez la touche **OUT** durant la lecture en boucle pour changer le point OUT et faire reprendre la lecture en boucle depuis le point IN. Le nouveau point OUT est déterminé en fonction du réglage du paramètre OUT KEY du menu Setup.

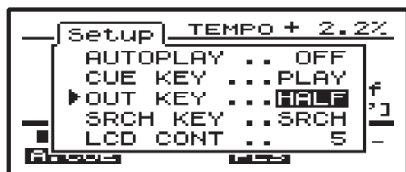

### ■ HALF

Le nouveau point OUT est réglé sur un point situé à mi-chemin entre le point IN et point OUT.

### ■ SET

Le point OUT est réglé sur à l'endroit où la touche **OUT** a été pressée durant la lecture.

## Réglage du point OUT

Pressez la touche **OUT** en maintenant enfoncée la touche **SHIFT** pour permettre d'utiliser la molette **JOG** afin d'éditer le point OUT durant la lecture en boucle. Tournez la molette dans le sens horaire pour allonger la boucle (ou dans le sens anti-horaire pour

la raccourcir) jusqu'à ce que point désiré soit atteint. Pressez la touche **OUT** au moment voulu pour déterminer le nouveau point OUT et quittez le mode de réglage du point OUT.

Le réglage affectera la lecture en boucle en tant réel.

## Restauration du point OUT

Pressez la touche **IN** en maintenant enfoncée la touche **SHIFT** durant ou après le réglage du point

OUT pour restaurer la position antérieure du point OUT (l'écran affiche **OUT RET**).

## Commande de tempo

Utilisez le curseur **TEMPO** pour contrôler la vitesse de lecture. L'écran affiche le réglage de tempo actuel.

Poussez le curseur dans la direction “-” pour ralentir le tempo et tirez-le dans la direction “+” pour l'accélérer.

## Réglage de la plage de tempo

Utilisez la touche **TEMPO** pour changer la plage du curseur de tempo. Pressez la touche **TEMPO** pour passer en revue les plages de tempo suivantes.

±8% (par défaut), ±16%, ±32%, ±100%

Le nouveau réglage de plage entre en vigueur après qu'il ait clignoté quelques secondes dans l'afficheur.

### NOTE

Quand un **TT-M1** relié est activé, le curseur de tempo et la touche **TEMPO** ne fonctionnent pas. La valeur de tempo de lecture est déterminée par le **TT-M1** (voir "Utilisation du **TT-M1**" en page 22).

## Fonctions Key Original

La fonction Key Original vous permet de changer le tempo sans changer la hauteur (tonalité ou "key").

### NOTE

La fonction Key Original ne peut pas être utilisée quand la plage de tempo est réglée sur  $\pm 100\%$ . Régler la plage de tempo sur  $\pm 100\%$  désactive automatiquement la fonction Key Original.

La fonction Key Original ne peut pas être utilisée quand le TT-M1 est activé. Activer le TT-M1 désactive automatiquement la fonction Key Original.

Commutez on et off la fonction Key Original en pressant la touche **TEMPO/KEY ORIG** tout en maintenant enfoncée la touche **SHIFT**.

La fonction Key Original peut également être commutée on et off dans le menu Setup à l'aide du paramètre KEY ORIG.



L'indicateur **K.ORIG** apparaît dans l'afficheur quand la fonction Key Original est activée.

## Fonction Pitch bend

Le pitch bend accélère ou ralentit temporairement la lecture et change la hauteur de lecture (si la fonction Key Original est désactivée).

Utilisez le paramètre SRCH KEY du menu Setup pour choisir de faire contrôler le pitch bend par la paire de touches **SEARCH** ou par la molette **JOG**.

La variation de pitch bend maximale est de  $\pm 16\%$ .

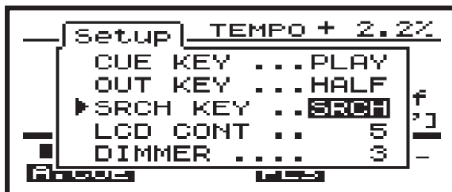

### ■ Avec un réglage sur SRCH:

Les touches **SEARCH** servent à la recherche. Utilisez la molette **JOG** pour le pitch bend. Tournez-la dans le sens horaire pour accélérer et dans le sens anti-horaire pour ralentir la lecture. Arrêtez de tourner pour revenir à la vitesse d'origine (déterminée par le curseur de tempo).

### NOTE

Avec un réglage sur SRCH, les touches **SEARCH** fonctionnent comme des touches de recherche normale ("Recherche dans une piste" en page 15). Toutefois, presser une touche **SEARCH** en

*maintenant enfoncée la touche **SHIFT** entraînera du pitch bend.*

### ■ Avec un réglage sur BEND:

Utilisez les touches **SEARCH** pour le pitch bend et la molette **JOG** pour la recherche. Pressez et maintenez l'une des touches durant la lecture pour changer le tempo. Relâchez la touche pour restaurer le tempo d'origine.

### NOTE

*Quand la fonction Key Original est activée, le pitch bend fait changer le tempo mais pas la hauteur.*

## 6- Lecture MP3

Cette unité peut reproduire des disques de fichiers MP3 qui répondent aux conditions suivantes.

- Disque: CD-ROM Mode 1 (les disque multi-session ne sont pas pris en charge mais la lecture des fichiers enregistrés dans la première session est possible)
- Format de fichier: Audio MPEG 1 Layer 3

- Débit numérique: 32 à 192 kb/s (le débit variable (VBR) n'est pas supporté)
- Fréquence d'échantillonnage: 44,1 kHz, mono ou stéréo
- Extensions de fichier: mp3, Mp3, mP3, MP3
- Les balises (tags) sont prises en charge.

### Sélection de plage de lecture

La lecture de fichiers MP3 peut être réglée pour reproduire tous les fichiers du dossier actuellement sélectionné ou tous les fichiers du disque (dans tous les dossiers). Utilisez le paramètre FOLDER du menu Setup pour choisir cette option.

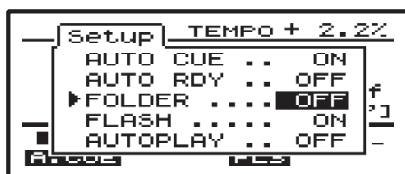

Réglez le paramètre FOLDER sur **OFF** (réglage par défaut) pour sélectionner la lecture complète du

disque. Réglez-le sur **ON** pour ne reproduire que les fichiers du dossier sélectionné.

#### ■ Sélection de dossier

Pressez une touche **SKIP** tout en maintenant la touche **SHIFT** pour sélectionner les dossiers.

### Indication à l'écran

- **MP3** s'affiche durant la lecture MP3.
- Le mode d'affichage temporel est toujours **ELAPSED** (temps écoulé sur la piste). Les modes **REMAIN** et **TOTAL REMAIN** ne servent pas avec les fichiers MP3.
- Pressez la touche **TIME/ENTER/TITLE** en maintenant enfoncée la touche **SHIFT** pour changer l'affichage des informations MP3.  
Titre des pistes (**TITLE**)  
Nom des fichiers (**FILE**)
- Le nombre total de pistes affiché dépend du réglage du paramètre FOLDER du menu Setup. Le nombre de pistes affiché est soit le nombre total de fichiers MP3 du dossier actuel soit le nombre total de fichiers du disque.

### Fonctions désactivées durant la lecture MP3

Les fonctions suivantes ne peuvent pas être utilisées durant la lecture MP3.

- Recherche dans une piste
- Fonctionnement de la molette JOG (lecture avec repérage audio)
- Cue
- Hot Cue
- Lecture en boucle

## Dossiers de fichiers et pistes MP3

Les fichiers MP3 enregistrés dans un CD se gèrent de la même façon que les fichiers dans un PC ordinaire, avec certains fichiers MP3 contenus dans un dossier. De plus, plusieurs dossiers peuvent être combinés en un autre dossier. Cela entraîne de multiples niveaux de dossiers et de fichiers.

### NOTE

*Chaque fichier MP3 est géré comme une piste.*

*Les dossiers qui ne contiennent pas de fichiers MP3 directement au niveau inférieur ne peuvent pas être sélectionnés pour la lecture. Par exemple, dans le schéma ci-contre, le dossier A contient les dossiers B et C. Même s'il y a des fichiers MP3 dans les dossiers B et C, le dossier A ne peut pas être sélectionné pour la lecture, mais les dossiers B et C le peuvent.*

Le CD-DJ1 peut reproduire des fichiers MP3 enregistrés aux formats conformes à l'ISO9660 niveau 1, niveau 2 et aux extensions Joliet.

Les CD contenant des fichiers MP3 à reproduire par le CD-DJ1 doivent avoir un contenu respectant les limites maximales suivantes:

Nombre de dossiers: 255

Nombre de structures hiérarchiques: 8

Nombre de fichiers MP3: 999

Longueur des noms des fichiers MP3 et dossiers:  
255

Les fichiers MP3 sont lus dans l'ordre suivant.

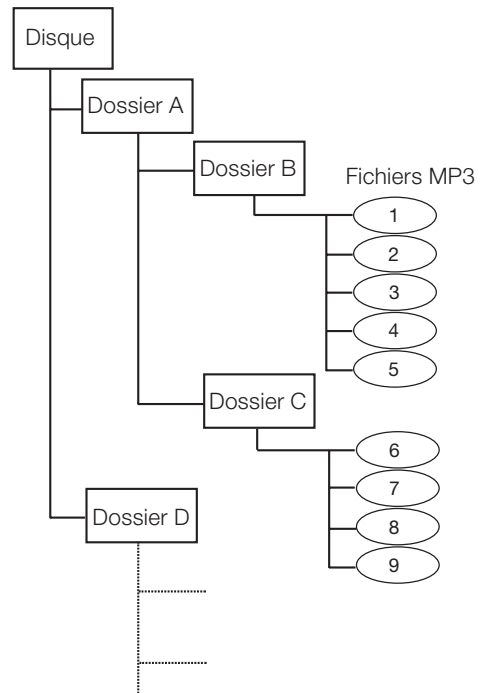

De cette façon, la lecture commence depuis les dossiers de niveau supérieur.

# 7- Autres fonctions

## Utilisation du TT-M1

Le CD-DJ1 a une prise TT-M1 pour brancher un TASCAM TT-M1 (vendu séparément). Une platine tourne-disque analogique avec un TT-M1 branché à

l'unité par cette prise peut servir à piloter la vitesse et la direction de lecture du CD.

## Commutation on/off du TT-M1

Utilisez le commutateur du TT-M1 pour l'activer et le désactiver. Quand le commutateur du TT-M1 est activé, le TT-M1 contrôle la vitesse et la direction de lecture du CD. La diode du TT-M1 s'allume quand il est activé.

Quand le commutateur du TT-M1 est sur off, le TT-M1 ne fonctionne pas et sa diode n'est pas allumée.

## Calibrage du TT-M1

Un calibrage est nécessaire avant l'emploi du TT-M1.

1. **Pressez l'interrupteur d'alimentation du TT-M1.**
2. **Faites tourner la platine tourne-disque analogique à vitesse normale (33 tpm avec réglage de tempo à 0 %).**
3. **Appuyez sur la touche LECTURE/PAUSE en maintenant enfoncée la touche SHIFT sur le CD-DJ1. Sinon, sélectionnez le paramètre TTM CAL du menu Setup et appuyez sur la touche ENTER.**
4. **Le calibrage commence. TTM CAL s'affiche durant le calibrage.**

5. **Si le calibrage s'est effectué correctement, CAL OK s'affiche.**

### NOTE

*Le calibrage mesure les conditions de détection du TT-M1 (débit d'impulsion du signal et amplitude de pleurage) durant la lecture à 33 tpm de la platine tourne-disque analogique pour optimiser le CD-DJ1 en vue d'un contrôle de lecture précis par le TT-M1.*

*Si la rotation de la platine tourne-disque analogique n'est pas stable ou est extrêmement rapide ou lente, le calibrage ne s'effectuera pas correctement et les mesures seront ignorées. CAL ERR s'affichera.*

## Fonctions désactivées durant l'emploi du TT-M1

Les fonctions et opérations suivantes sont désactivées durant l'emploi du TT-M1.

- Réglage du tempo à l'aide du curseur de tempo
- Changement de la plage de tempo
- Pitch bend par la molette JOG ou les touches SEARCH

- Fonction Key Original (automatiquement désactivée)

Le TT-M1 est désactivé quand les fonctions de recherche du CD-DJ1 sont utilisées.

## Réinitialisation de l'unité

Utilisez le paramètre RESET du menu Setup pour restaurer tous les réglages et informations à leur valeur d'usine par défaut.

Quand le curseur du menu est sur le paramètre RESET, pressez la touche ENTER. SURE? s'affiche. Pressez à nouveau la touche ENTER pour réinitialiser l'unité. Pressez sinon n'importe quelle autre touche pour annuler.

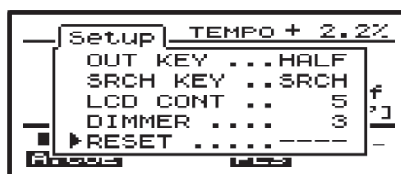

# 7- Autres fonctions

## Réglage du volume de sortie

Utilisez le paramètre D.ATT du menu Setup pour régler le volume de sortie par les prises **LINE OUT** (sortie ligne) et **PHONES OUT** (sortie casque) du CD-DJ1.

Le réglage peut se faire entre 0 dB et -20 dB par pas d'1 dB. La valeur par défaut est 0 dB.

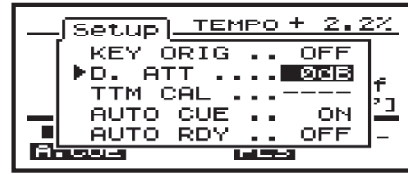

## Auto Play

Utilisez le paramètre AUTOPLAY du menu Setup pour commuter on et off la lecture automatique. Quand cette fonction est activée, la lecture démarre dès que le CD-DJ1 est mis sous tension. Le réglage par défaut est off.

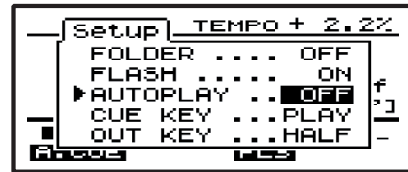

## Réglage du rétro-éclairage

Réglez la luminosité du rétro-éclairage de l'écran dans le menu Setup. Utilisez le paramètre DIMMER pour régler la luminosité entre 1 et 5.

Quand l'unité passe en mode de veille, le rétro-éclairage se coupe.

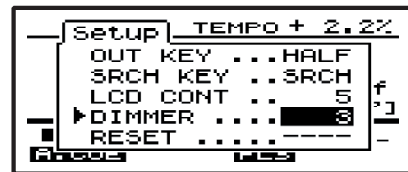

## Réglage du contraste

Utilisez le paramètre LCD CONT du menu Setup pour régler le contraste de l'afficheur entre 1 et 10.

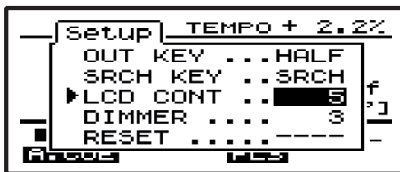

# 8- Caractéristiques

## Caractéristiques

Tailles de disque lisibles	8 cm (3 pouces), 12 cm (5 pouces)	
Types	CD, CD-R, CD-RW	
Formats	Audio (CD-DA), CD de données aux formats ISO9600 Niveau 1 et 2, Joliet, contenant des fichiers MP3	
Nombre de canaux	2	
Résolution d'échantillonnage	16 bits	
Fréquence d'échantillonnage	44,1 kHz	
Sortie ligne	Cinch (RCA) x 2 Impédance de sortie 600 $\Omega$ ou moins Niveau de sortie maximal +6 dBV	
Sortie casque	Jack 6,35 mm stéréo Sortie maximale 20 mW + 20 mW (sous 32 $\Omega$ )	
Prise d'entrée TT-M1	Mini-DIN 6 broches	
Alimentation	U.S.A./Canada	CA 120 V, 60 Hz
	R.U./Europe	CA 230 V, 50 Hz
	Australie	CA 240 V, 50 Hz
Consommation électrique	U.S.A./Canada	6 W
	R.U./Europe/Australie	6 W
Dimensions (L x P x H)	155 x 275 x 60 (mm) / 6.10 x 10.83 x 2.36 (in)	
Poids	1000 g / 35 oz	

## Performances audio

Réponse en fréquence	20 Hz ~ 20 kHz, +/-0,5 dB
Dynamique	> 96 dB
Rapport signal/bruit	> 100 dB (pondération A)
Distorsion harmonique totale	< 0,005%
Séparation des canaux	> 98 dB (à 1 kHz, pondération A)

**Note:** Toutes les mesures sont faites avec un changement de tempo à 0%.



# 8- Caractéristiques

## Mémoire de sauvegarde

Cette unité conserve les réglages suivants même après extinction.

- Réglages du menu setup (tous excepté pour le paramètre de réinitialisation du système)

Key Original  
Atténuation numérique  
Calibrage du TT-M1  
Auto Cue  
Auto Ready  
Lecture de dossier de CD  
Flash Start  
Auto Play  
Mode de touche CUE  
Mode de touche OUT  
Fonctions de SEARCH  
Contraste du LCD  
Rétro-éclairage

- Autres réglages

Réglages de commande de tempo  
Mode de lecture et répétition  
Mode d'affichage temporel de lecture

## Schéma avec cotes

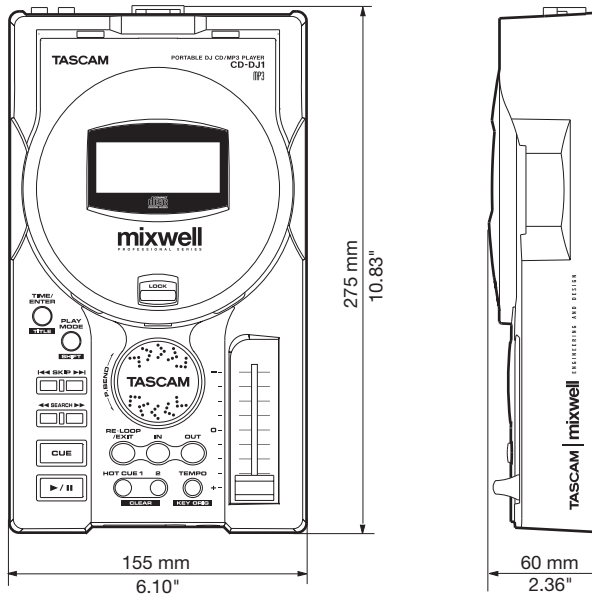





# TASCAM

TEAC Professional Division

# CD-DJ1

## TEAC CORPORATION

Téléphone: +81-422-52-5082  
3-7-3, Nakacho, Musashino-shi, Tokyo 180-8550 Japon

[www.tascam.com](http://www.tascam.com)

---

## TEAC AMERICA, INC.

Téléphone: +1-323-726-0303  
7733 Telegraph Road, Montebello, Californie 90640 U.S.A.

[www.tascam.com](http://www.tascam.com)

---

## TEAC CANADA LTD.

Téléphone: +1905-890-8008 Télécopie: +1905-890-9888  
5939 Wallace Street, Mississauga, Ontario L4Z 1Z8 Canada

[www.tascam.com](http://www.tascam.com)

---

## TEAC MEXICO, S.A. De C.V

Téléphone: +52-555-581-5500  
Campesinos No. 184, Colonia Granjes Esmeralda, Delegacion Iztapalapa CP 09810 Mexico DF

[www.tascam.com](http://www.tascam.com)

---

## TEAC UK LIMITED

Téléphone: +44-8451-302511  
Unit 19 & 20, The Courtyards Hatters Lane, Watford, Hertfordshire. WD18 8TE R.U.

[www.tascam.co.uk](http://www.tascam.co.uk)

---

## TEAC EUROPE GmbH

Téléphone: +49-611-71580  
Bahnstrasse 12, 65205 Wiesbaden-Erbenheim, Allemagne

[www.tascam.de](http://www.tascam.de)

---