

# Sélecteur à clé A22K

## Installation dans une découpe de panneau d'un diamètre de 22 ou 25

- Montage et extraction faciles de l'interrupteur
- Plus grande efficacité de câblage avec montage d'un adaptateur d'extension de blocs-commutateurs
- Mécanisme de protection des doigts fourni en standard sur l'interrupteur
- Utilisation d'un anneau de 25 de diamètre pour l'installation dans des découpes de panneau d'un diamètre de 25
- Montage à l'aide de bornes serties de type ouvertes (fourches) ou fermées (rondes)
- IP65 étanche à l'huile
- EN60947-5-1
- Homologations UL et cUL (fichier n°E41515)

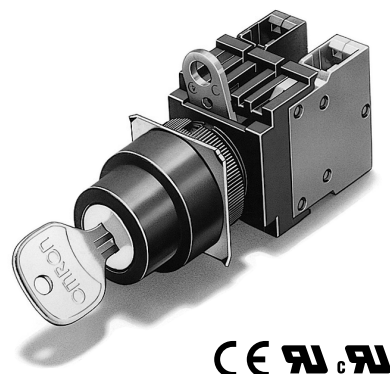

## Références

### ■ Référence

#### Entièrement assemblé

Livré sous la forme d'un ensemble comprenant le sélecteur et l'interrupteur.

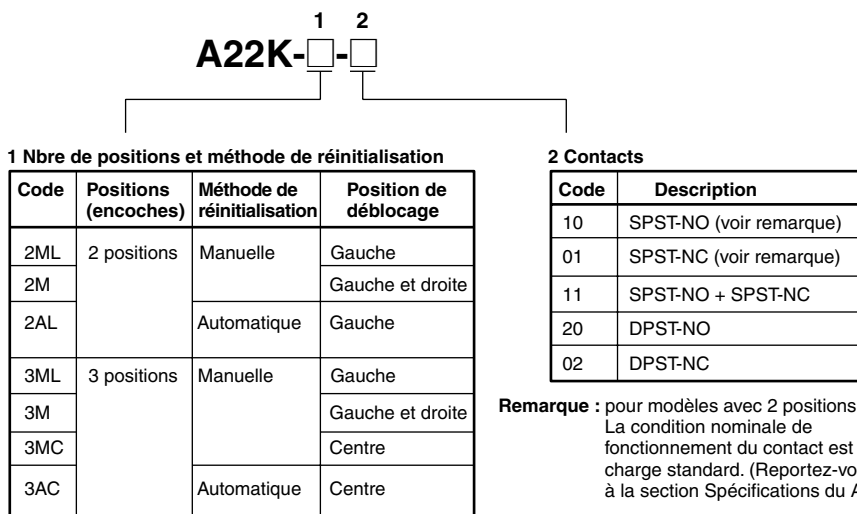

Boutons-poussoirs

## Pièces détachées

Vous pouvez commander le sélecteur, la lampe ou l'interrupteur séparément. Vous pouvez les combiner pour créer des modèles qui ne sont pas disponibles sous une forme déjà assemblée. Vous pouvez en outre les stocker comme pièces de rechange pour la maintenance et les réparations.

### 1. Sélecteur

1  
A22K-□

1 Nbre de positions et méthode de réinitialisation

Code	Positions (encoches)	Méthode de réinitialisation	Position de déblocage
2ML	2 positions	Manuelle	Gauche
2M			Gauche et droite
2AL		Automatique	Gauche
3ML	3 positions	Manuelle	Gauche
3M			Gauche et droite
3MC			Centre
3AC		Automatique	Centre

### 2. Interrupteur

Non lumineux

1  
A22-□M

1 Contacts

Code	Description
10	SPST-NO (modèles à 2 positions uniquement)
01	SPST-NC (modèles à 2 positions uniquement)
11	SPST-NO + SPST-NC
20	DPST-NO
02	DPST-NC

# Références pour la commande

## ■ Références

### Commander comme un ensemble

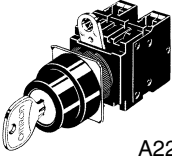
Apparence	Nombre d'encoches	Méthode de réinitialisation	Sortie	Position de déblocage	Modèle	Couleur du sélecteur		
 <p>A22K</p>	2 encoches	Manuelle ↙	SPST-NO	↙	A22K-2ML-10	Noir		
				⊗	A22K-2M-10			
			SPST-NF	↙	A22K-2ML-01			
				⊗	A22K-2M-01			
			SPST-NO + SPST-NF	↙	A22K-2ML-11			
				⊗	A22K-2M-11			
			DPST-NO	↙	A22K-2ML-20			
				⊗	A22K-2M-20			
			DPST-NF	↙	A22K-2ML-02			
				⊗	A22K-2M-02			
			Automatique ↘				↙	A22K-2AL-10
								A22K-2AL-01
	A22K-2AL-11							
	A22K-2AL-20							
	A22K-2AL-02							
	3 encoches	Manuelle ↙	SPST-NO + SPST-NF	↙	A22K-3ML-11			
				⊗	A22K-3M-11			
				↑	A22K-3MC-11			
				↙	A22K-3ML-20			
				⊗	A22K-3M-20			
				↑	A22K-3MC-20			
			DPST-NF	↙	A22K-3ML-02			
				⊗	A22K-3M-02			
↑				A22K-3MC-02				
Automatique ↘					↑	A22K-3AC-11		
					↑	A22K-3AC-20		
					↑	A22K-3AC-02		





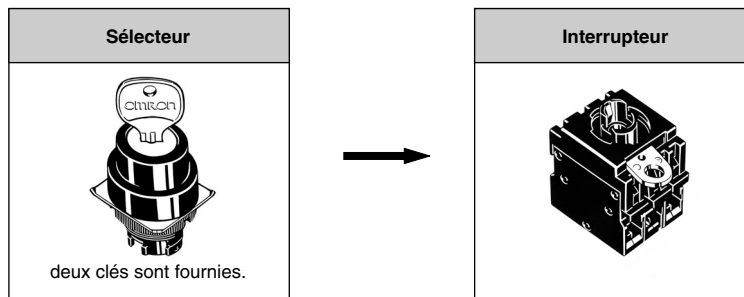





Note : Deux clés sont fournies.

## Commandes individuelles



### Sélecteur

(Couleur : seul le noir est disponible)

Apparence	Nombre d'encoches	Méthode de réinitialisation	Position de déblocage clé	Modèle
	2 encoches	Manuelle 		A22K-2ML
				A22K-2M
	3 encoches	Manuelle 		A22K-2AL
				A22K-3ML
		Automatique 		A22K-3M
				A22K-3MC
				A22K-3AC

Note : Deux clés sont fournies.

### Interrupteur

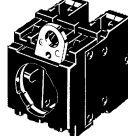
Apparence	Classification		Modèle	
	Lumineux	Socle (sans circuit à tension réduite)	SPST-NO	A22-10M
			SPST-NF	A22-01M
			SPST-NO + SPST-NF	A22-11M
			DPST-NO	A22-20M
			DPST-NF	A22-02M

Note : DPST-NO + DPST-NF (combinaison également possible)

### Accessoires

Apparence	Modèle
	A22K-K

Note : Deux clés sont fournies.

### Accessoires

Le modèle A22K utilise les mêmes accessoires que le A22. Référez-vous à la section correspondante relative au modèle A22.

# Caractéristiques techniques

A l'exception des éléments suivants, les caractéristiques techniques sont identiques à celles du A22. Référez-vous à la section *Caractéristiques techniques* relative au modèle A22.

## ■ Angle de fonctionnement

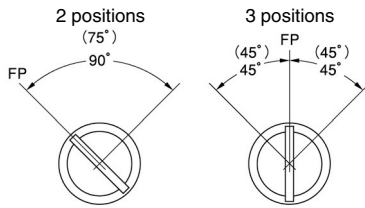

- Note :** 1. Les angles entre parenthèses concernent les modèles à réinitialisation automatique.  
2. PL : position libre

## ■ Contacts

### Modèle à 2 encoches

Position du bouton	SPST-NO	SPST-NF	SPST-NO + SPST-NF	DPST-NO	DPST-NF

### Modèle à 3 encoches

Position du bouton	SPST-NO + SPST-NF	DPST-NO	DPST-NF

Boutons-poussoirs

## Nomenclature

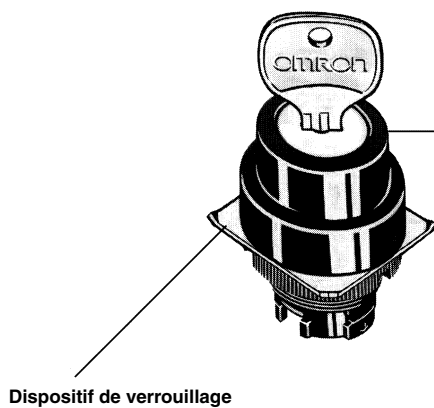

**Sélecteur**

- Nombre de positions de réglage (encoches)  
2 positions/3 positions
- Position de déblocage clé

2 positions



3 positions



**Remarque :** deux clés sont fournies.

**Interrupteur**

- Contacts  
SPST-NO, SPST-NC, SPST-NO + SPST-NC,  
DPST-NO, DPST-NC

# Dimensions

**Note :** Toutes les unités sont en millimètres, sauf indication contraire.

## ■ Sélecteur à touche

A22K

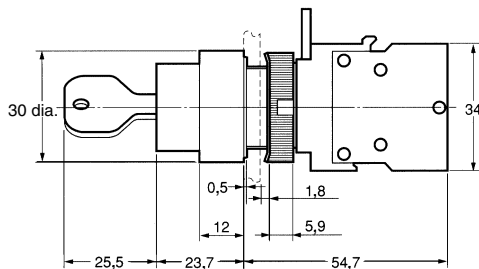
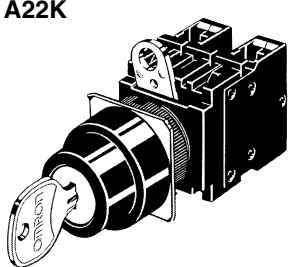

## ■ Accessoires

Le modèle A22K utilise les mêmes accessoires que le A22. Référez-vous à la section correspondante relative au modèle A22.

## ■ Disposition des bornes (vue de dessous)

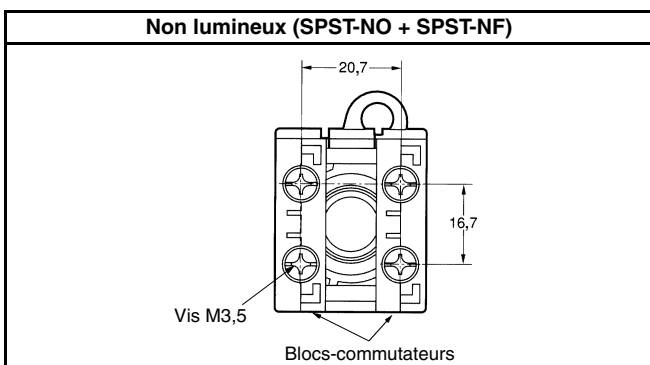

## ■ Connexion des bornes

Type	Connexion des bornes
Non lumineux	<p><b>Vue de dessous</b></p>

**Note :** Les schémas ci-dessus illustrant la connexion des bornes sont des exemples pour SPST-NO + SPST-NF.

## ■ Découpes de panneau (vue de dessus)

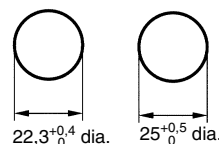

- Note :**
1. Lorsque vous appliquez un enduit, tel que de la peinture, sur le panneau, les dimensions après l'application de l'enduit doivent respecter les spécifications. L'anneau de blocage est fourni en standard.
  2. Epaisseur de panneau recommandée : 1 à 5 mm.
  3. Utilisez un anneau A22Z-R25 pour le montage sur panneau avec des trous de 25 mm.

## Installation

Le modèle A22K s'installe de la même manière que le A22. Référez-vous à la section *Installation* relative au modèle A22.

## Conseils d'utilisation

Les précautions relatives aux modèles A22K sont les mêmes que pour le A22. Référez-vous à la section *Conseils d'utilisation* relative au modèle A22 ainsi qu'à la section *Informations techniques sur les boutons-poussoirs* (Cat. No. A143).

TOUTES LES DIMENSIONS SONT INDIQUÉES EN MILLIMÈTRES.  
 Pour convertir des millimètres en pouces, multipliez par 0,03937. Pour convertir les grammes en onces, multipliez par 0,03527.