

# DENON

CD/MP3 PLAYER

## DN-C615

OPERATING INSTRUCTIONS  
BEDIENUNGSANLEITUNG  
MODE D'EMPLOI  
ISTRUZIONI PER L'USO

INSTRUCCIONES DE OPERACION  
GEBRUIKSAANWIJZING  
BRUKSANVISNING

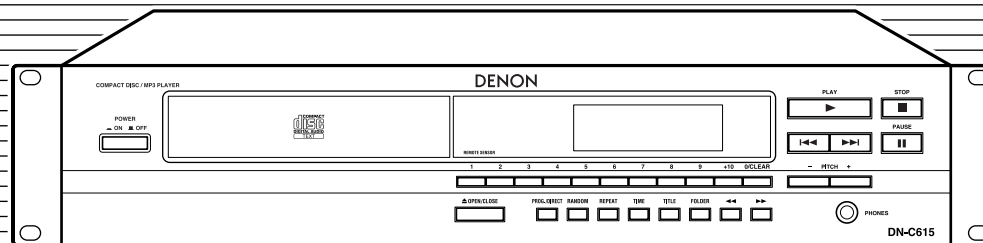

FOR ENGLISH READERS	PAGE 6 ~ PAGE 15
FÜR DEUTSCHE LESER	SEITE 16 ~ SEITE 25
POUR LES LECTEURS FRANCAIS	PAGE 26 ~ PAGE 35
PER IL LETTORE ITALIANO	PAGINA 36 ~ PAGINA 45
PARA LECTORES DE ESPAÑOL	PAGINA 46 ~ PAGINA 55
VOOR NEDERLANDSTALIGE LEZERS	PAGINA 56 ~ PAGINA 65
FOR SVENSKA LÄSARE	SIDA 66 ~ SIDA 75

## IMPORTANT TO SAFETY

### WARNING:

**TO PREVENT FIRE OR SHOCK HAZARD, DO NOT EXPOSE THIS APPLIANCE TO RAIN OR MOISTURE.**

## CAUTION

- Handle the power supply cord carefully**  
Do not damage or deform the power supply cord. If it is damaged or deformed, it may cause electric shock or malfunction when used. When removing from wall outlet, be sure to remove by holding the plug attachment and not by pulling the cord.
- Do not open the rear cover**  
In order to prevent electric shock, do not open the top cover.  
If problems occur, contact your DENON DEALER.
- Do not place anything inside**  
Do not place metal objects or spill liquid inside the system.  
Electric shock or malfunction may result.

Please, record and retain the Model name and serial number of your set shown on the rating label.  
Model No. DN-C615  
Serial No. \_\_\_\_\_



**CAUTION:**  
**TO REDUCE THE RISK OF ELECTRIC SHOCK, DO NOT REMOVE COVER (OR BACK). NO USER-SERVICEABLE PARTS INSIDE. REFER SERVICING TO QUALIFIED SERVICE PERSONNEL.**

The lightning flash with arrowhead symbol, within an equilateral triangle, is intended to alert the user to the presence of uninsulated "dangerous voltage" within the product's enclosure that may be of sufficient magnitude to constitute a risk of electric shock to persons.

The exclamation point within an equilateral triangle is intended to alert the user to the presence of important operating and maintenance (servicing) instructions in the literature accompanying the appliance.

### NOTE:

This CD/MP3 PLAYER uses the semiconductor laser. To allow you to enjoy music at a stable operation, it is recommended to use this in a room of 5°C (41°F) ~ 35°C (95°F).

### LABELS (for U.S.A. model only)

#### CERTIFICATION

THIS PRODUCT COMPLIES WITH DHHS RULES 21 CFR SUBCHAPTER J APPLICABLE AT DATE OF MANUFACTURE.

## CAUTION:

**USE OF CONTROLS OR ADJUSTMENTS OR REFORMANCE OF PROCEDURES OTHER THAN THOSE SPECIFIED HEREIN MAY RESULT IN HAZARDOUS RADIATION EXPOSURE.**

**THE COMPACT DISC PLAYER SHOULD NOT BE ADJUSTED OR REPAIRED BY ANYONE EXCEPT PROPERLY QUALIFIED SERVICE PERSONNEL.**

This device complies with Part 15 of the FCC Rules. Operation is subject to the following two conditions: (1) This device may not cause harmful interference, and (2) this device must accept any interference received, including interference that may cause undesired operation.

This Class B digital apparatus meets all requirements of the Canadian Interference-Causing Equipment Regulations.

Cet appareil numérique de la classe B respecte toutes les exigences du Règlement sur le matériel brouilleur du Canada.

### • FOR CANADA MODEL ONLY

## CAUTION

TO PREVENT ELECTRIC SHOCK, MATCH WIDE BLADE OF PLUG TO WIDE SLOT, FULLY INSERT.

### • POUR LES MODELE CANADIENS UNIQUEMENT

## ATTENTION

POUR ÉVITER LES CHOCS ÉLECTRIQUES, INTERDUIRE LA LAME LA PLUS LARGE DE LA FICHE DANS LA BORNE CORRESPONDANTE DE LA PRISE ET POUSSER JUSQU' AU FOND.

## SAFETY INSTRUCTIONS

- Read Instructions – All the safety and operating instructions should be read before the product is operated.
- Retain Instructions – The safety and operating instructions should be retained for future reference.
- Heed Warnings – All warnings on the product and in the operating instructions should be adhered to.
- Follow Instructions – All operating and use instructions should be followed.
- Cleaning – Unplug this product from the wall outlet before cleaning. Do not use liquid cleaners or aerosol cleaners.
- Attachments – Do not use attachments not recommended by the product manufacturer as they may cause hazards.
- Water and Moisture – Do not use this product near water – for example, near a bath tub, wash bowl, kitchen sink, or laundry tub; in a wet basement; or near a swimming pool; and the like.
- Accessories – Do not place this product on an unstable cart, stand, tripod, bracket, or table. The product may fall, causing serious injury to a child or adult, and serious damage to the product. Use only with a cart, stand, tripod, bracket, or table recommended by the manufacturer, or sold with the product. Any mounting of the product should follow the manufacturer's instructions, and should use a mounting accessory recommended by the manufacturer.
- A product and cart combination should be moved with care. Quick stops, excessive force, and uneven surfaces may cause the product and cart combination to overturn.
- Ventilation – Slots and openings in the cabinet are provided for ventilation and to ensure reliable operation of the product and to protect it from overheating, and these openings must not be blocked or covered. The openings should never be blocked by placing the product on a bed, sofa, rug, or other similar surface. This product should not be placed in a built-in installation such as a bookcase or rack unless proper ventilation is provided or the manufacturer's instructions have been adhered to.
- Power Sources – This product should be operated only from the type of power source indicated on the marking label. If you are not sure of the type of power supply to your home, consult your product dealer or local power company. For products intended to operate from battery power, or other sources, refer to the operating instructions.
- Grounding or Polarization – This product may be equipped with a polarized alternating-current line plug (a plug having one blade wider than the other). This plug will fit into the power outlet only one way. This is a safety feature. If you are unable to insert the plug fully into the outlet, try reversing the plug. If the plug should still fail to fit, contact your electrician to replace your obsolete outlet. Do not defeat the safety purpose of the polarized plug.
- Power-Cord Protection – Power-supply cords should be routed so that they are not likely to be walked on or pinched by items placed upon or against them, paying particular attention to cords at plugs, convenience receptacles, and the point where they exit from the product.
- Outdoor Antenna Grounding – If an outside antenna or cable system is connected to the product, be sure the antenna or cable system is grounded so as to provide some protection against voltage surges and built-up static charges. Article 810 of the National Electrical Code, ANSI/NFPA 70, provides information with regard to proper grounding of the mast and supporting structure, grounding of the lead-in wire to an antenna discharge unit, size of grounding conductors, location of antenna-discharge unit, connection to grounding electrodes, and requirements for the grounding electrode. See Figure A.
- Lightning – For added protection for this product during a lightning storm, or when it is left unattended and unused for long periods of time, unplug it from the wall outlet and disconnect the antenna or cable system. This will prevent damage to the product due to lightning and power-line surges.
- Power Lines – An outside antenna system should not be located in the vicinity of overhead power lines or other electric light or power circuits, or where it can fall into such power lines or circuits. When installing an outside antenna system, extreme care should be taken to keep from touching such power lines or circuits as contact with them might be fatal.
- Overloading – Do not overload wall outlets, extension cords, or integral convenience receptacles as this can result in a risk of fire or electric shock.
- Object and Liquid Entry – Never push objects of any kind into this product through openings as they may touch dangerous voltage points or short-out parts that could result in a fire or electric shock. Never spill liquid of any kind on the product.
- Servicing – Do not attempt to service this product yourself as opening or removing covers may expose you to dangerous voltage or other hazards. Refer all servicing to qualified service personnel.
- Damage Requiring Service – Unplug this product from the wall outlet and refer servicing to qualified service personnel under the following conditions:
  - When the power-supply cord or plug is damaged,
  - If liquid has been spilled, or objects have fallen into the product,
  - If the product has been exposed to rain or water,
  - If the product does not operate normally by following the operating instructions. Adjust only those controls that are covered by the operating instructions as an improper adjustment of other controls may result in damage and will often require extensive work by a qualified technician to restore the product to its normal operation,
  - If the product has been dropped or damaged in any way, and
  - When the product exhibits a distinct change in performance – this indicates a need for service.
- Replacement Parts – When replacement parts are required, be sure the service technician has used replacement parts specified by the manufacturer or have the same characteristics as the original part. Unauthorized substitutions may result in fire, electric shock, or other hazards.
- Safety Check – Upon completion of any service or repairs to this product, ask the service technician to perform safety checks to determine that the product is in proper operating condition.
- Wall or Ceiling Mounting – The product should be mounted to a wall or ceiling only as recommended by the manufacturer.
- Heat – The product should be situated away from heat sources such as radiators, heat registers, stoves, or other products (including amplifiers) that produce heat.

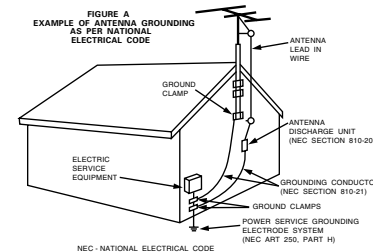

FRONT PANEL  
FRONTPLATTE  
PANNEAU AVANT  
PANNELLO ANTERIORE  
PANEL FRONTAL  
VOORPANEEL  
FRONT PANELEN

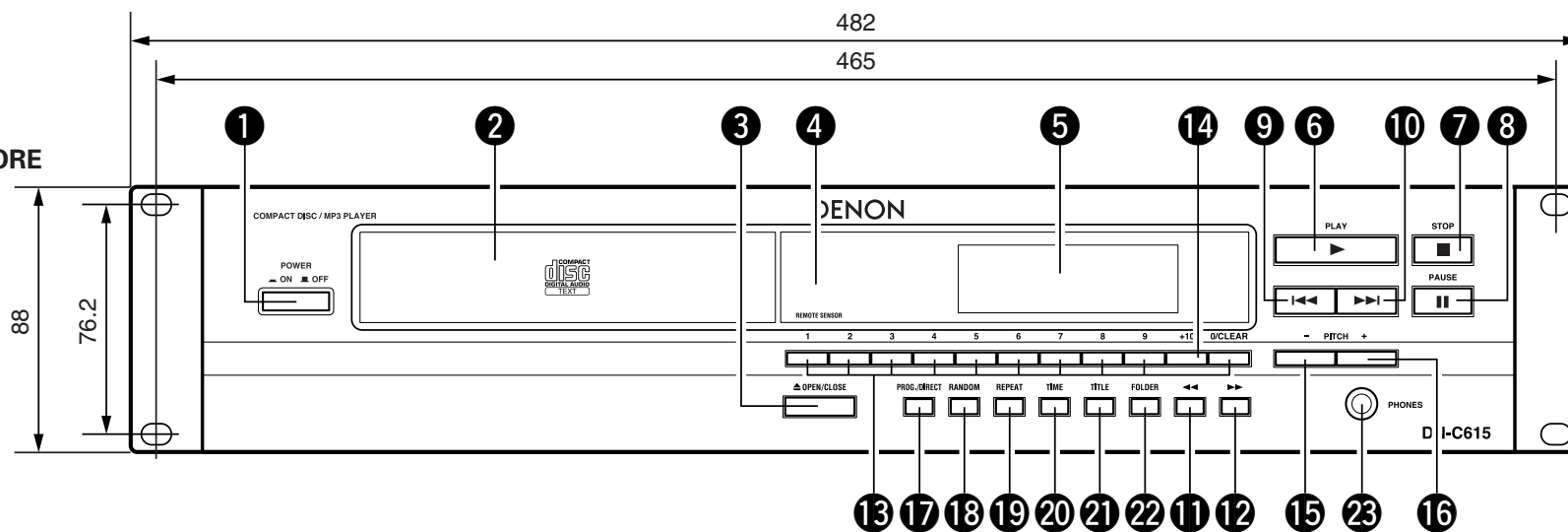



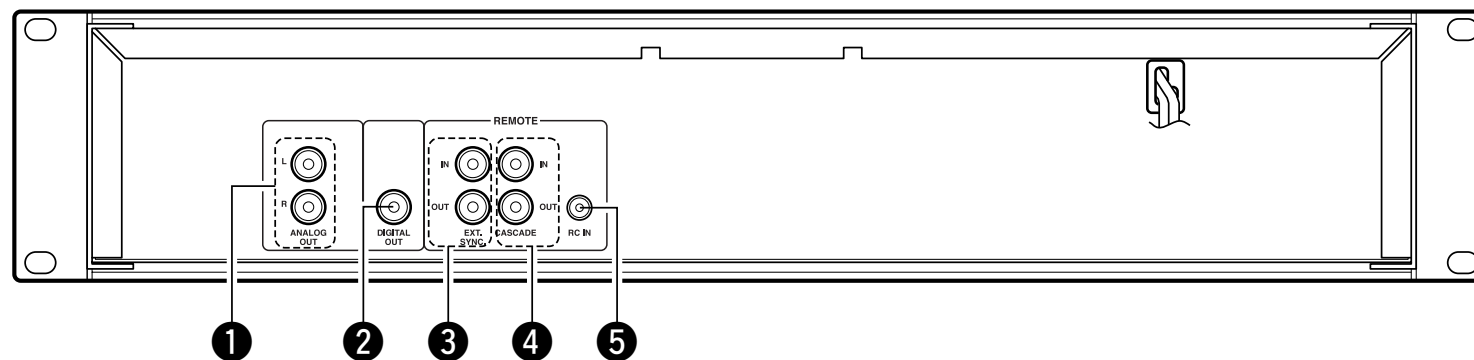



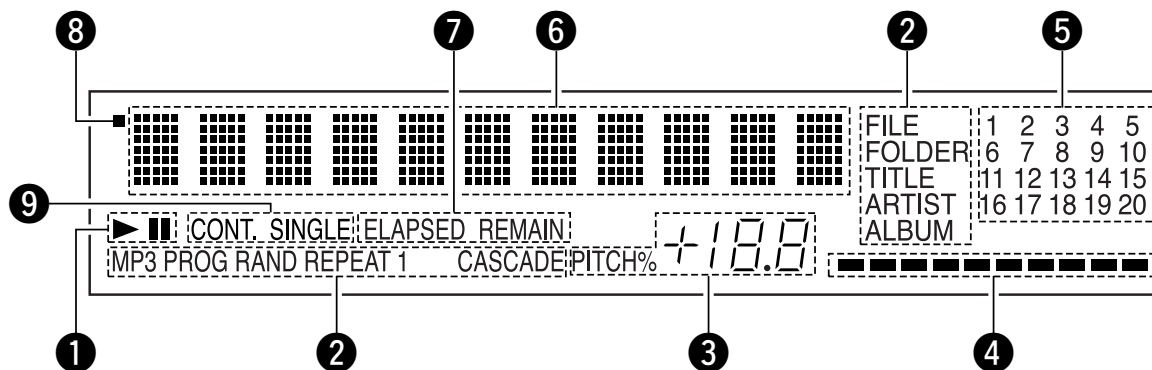

REAR PANEL  
RÜCKWAND  
PANNEAU ARRIERE  
IL PANNELLO POSTERIORE  
PANEL TRASERO  
ACHTERPANEEL  
BAKSIDAN



DISPLAY  
DISPLAY  
AFFICHAGE  
DISPLAY  
VISUALIZADOR  
DISPLAY  
DISPLAYEN

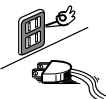

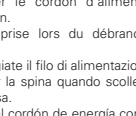
**NOTE ON USE / HINWEISE ZUM GEBRAUCH /  
OBSERVATIONS RELATIVES A L'UTILISATION / NOTE SULL'USO  
NOTAS SOBRE EL USO / ALVORENS TE GEBRUIKEN / OBSERVERA**

 <ul style="list-style-type: none"> <li>Avoid high temperatures. Allow for sufficient heat dispersion when installed on a rack.</li> <li>Vermeiden Sie hohe Temperaturen. Beachten Sie, daß eine ausreichende Luftzirkulation gewährleistet wird, wenn das Gerät auf ein Regal gestellt wird.</li> <li>Eviter des températures élevées. Tenir compte d'une dispersion de chaleur suffisante lors de l'installation sur une étagère.</li> <li>Evitate di esporre l'unità a temperature alte. Assicuratevi che ci sia un'adeguata dispersione del calore quando installate l'unità in un mobile per componenti audio.</li> <li>Evite altas temperaturas. Permite la suficiente dispersión del calor cuando está instalado en la consola.</li> <li>Vermijd hoge temperaturen. Zorg voor een degelijk hitteafvoer indien het apparaat op een rek wordt geplaatst.</li> <li>Undvik höga temperaturer. Se till att det finns möjlighet till god värmeavledning vid montering i ett rack.</li> </ul>	 <ul style="list-style-type: none"> <li>Keep the set free from moisture, water, and dust.</li> <li>Halten Sie das Gerät von Feuchtigkeit, Wasser und Staub fern.</li> <li>Protéger l'appareil contre l'humidité, l'eau et la poussière.</li> <li>Tenete l'unità lontana dall'umidità, dall'acqua e dalla polvere.</li> <li>Mantenga el equipo libre de humedad, agua y polvo.</li> <li>Laat geen vochtigheid, water of stof in het apparaat binnendringen.</li> <li>Utsätt inte apparaten för fukt, vatten och damm.</li> </ul>	 <ul style="list-style-type: none"> <li>Do not let foreign objects in the set.</li> <li>Keine fremden Gegenstände in das Gerät kommen lassen.</li> <li>Ne pas laisser des objets étrangers dans l'appareil.</li> <li>E' importante che nessun oggetto è inserito all'interno dell'unità.</li> <li>No deje objetos extraños dentro del equipo.</li> <li>Laat geen vreemde voorwerpen in dit apparaat vallen.</li> <li>Se till att främmande föremål inte tränger in i apparaten.</li> </ul>
 <ul style="list-style-type: none"> <li>Handle the power cord carefully. Hold the plug when unplugging the cord.</li> <li>Gehen Sie vorsichtig mit dem Netzkabel um. Halten Sie das Kabel am Stecker, wenn Sie den Stecker herausziehen.</li> <li>Manipuler le cordon d'alimentation avec précaution. Tenir la prise lors du débranchement du cordon.</li> <li>Manneggiare il filo di alimentazione con cura. Agitare per la spina quando scollegate il cavo dalla presa.</li> <li>Maneje el cordón de energía con cuidado. Sostenga el enchufe cuando desconecte el cordón de energía.</li> <li>Hanteer het netsnoer voorzichtig. Houd het snoer bij de stekker vast wanneer deze moet worden aan- of losgekoppeld.</li> <li>Hantera nätkabeln varsamt. Håll i kabeln när den kopplas från el-uttaget.</li> </ul>	 <ul style="list-style-type: none"> <li>Unplug the power cord when not using the set for long periods of time.</li> <li>Wenn das Gerät eine längere Zeit nicht verwendet werden soll, trennen Sie das Netzkabel vom Netzstecker.</li> <li>Débrancher le cordon d'alimentation lorsque l'appareil n'est pas utilisé pendant de longues périodes.</li> <li>Disinnestate il filo di alimentazione quando avete l'intenzione di non usare il filo di alimentazione per un lungo periodo di tempo.</li> <li>Desconecte el cordón de energía cuando no utilice el equipo por mucho tiempo.</li> <li>Neem altijd het netsnoer uit het stopcontact wanneer het apparaat gedurende een lange periode niet wordt gebruikt.</li> <li>Koppla ur nätkabeln om apparaten inte kommer att användas i lång tid.</li> </ul>	 <ul style="list-style-type: none"> <li>Do not let insecticides, benzene, and thinner come in contact with the set.</li> <li>Lassen Sie das Gerät nicht mit Insektiziden, Benzin oder Verdünnungsmitteln in Berührung kommen.</li> <li>Ne pas mettre en contact des insecticides, du benzène et un diluant avec l'appareil.</li> <li>Assicuratevi che l'unità non venga in contatto con insetticidi, benzolo o solventi.</li> <li>No permita el contacto de insecticidas, gasolina y diluyentes con el equipo.</li> <li>Laat geen insektenverdelgende middelen, benzine of ververdunner met dit apparaat in contact komen.</li> <li>Se till att inte insektsmedel på spraybruk, bensen och thinner kommer i kontakt med apparatens hölje.</li> </ul>
 <ul style="list-style-type: none"> <li>Never disassemble or modify the set in any way.</li> <li>Versuchen Sie niemals das Gerät auseinander zu nehmen oder auf jegliche Art zu verändern.</li> <li>Ne jamais démonter ou modifier l'appareil d'une manière ou d'une autre.</li> <li>Non smontate mai, né modificate l'unità in nessun modo.</li> <li>Nunca desarme o modifique el equipo de ninguna manera.</li> <li>Nooit dit apparaat demonteren of op andere wijze modifieren.</li> <li>Ta inte isär apparaten och försök inte bygga om den.</li> </ul>	 <p>* (For sets with ventilation holes)</p> <ul style="list-style-type: none"> <li>Do not obstruct the ventilation holes.</li> <li>Die Belüftungsöffnungen dürfen nicht verdeckt werden.</li> <li>Ne pas obstruer les trous d'aération.</li> <li>Non coprire i fori di ventilazione.</li> <li>No obstruya los orificios de ventilación.</li> <li>De ventilatieopeningen mogen niet worden beblokkeerd.</li> <li>Täpp inte till ventilationsöppningarna.</li> </ul>	 <ul style="list-style-type: none"> <li>Never disassemble or modify the set in any way.</li> <li>Versuchen Sie niemals das Gerät auseinander zu nehmen oder auf jegliche Art zu verändern.</li> <li>Ne jamais démonter ou modifier l'appareil d'une manière ou d'une autre.</li> <li>Non smontate mai, né modificate l'unità in nessun modo.</li> <li>Nunca desarme o modifique el equipo de ninguna manera.</li> <li>Nooit dit apparaat demonteren of op andere wijze modifieren.</li> <li>Ta inte isär apparaten och försök inte bygga om den.</li> </ul>

**CAUTION**

- The ventilation should not be impeded by covering the ventilation openings with items, such as newspapers, table-cloths, curtains, etc.
- No naked flame sources, such as lighted candles, should be placed on the apparatus.
- Please be care the environmental aspects of battery disposal.
- The apparatus shall not be exposed to dripping or splashing for use.
- No objects filled with liquids, such as vases, shall be placed on the apparatus.

**DECLARATION OF CONFORMITY**

We declare under our sole responsibility that this product, to which this declaration relates, is in conformity with the following standards:  
EN60065, EN55013, EN55020, EN61000-3-2 and EN61000-3-3.  
Following the provisions of 73/23/EEC, 89/336/EEC and 93/68/EEC Directive.

**ÜBEREINSTIMMUNGSERKLÄRUNG**

Wir erklären unter unserer Verantwortung, daß dieses Produkt, auf das sich diese Erklärung bezieht, den folgenden Standards entspricht:  
EN60065, EN55013, EN55020, EN61000-3-2 und EN61000-3-3.  
Entspricht den Verordnungen der Direktive 73/23/EEC, 89/336/EEC und 93/68/EEC.

**DECLARATION DE CONFORMITE**

Nous déclarons sous notre seule responsabilité que l'appareil, auquel se réfère cette déclaration, est conforme aux standards suivants:  
EN60065, EN55013, EN55020, EN61000-3-2 et EN61000-3-3.  
D'après les dispositions de la Directive 73/23/EEC, 89/336/EEC et 93/68/EEC.

**DICHIARAZIONE DI CONFORMITÀ**

Dichiariamo con piena responsabilità che questo prodotto, al quale la nostra dichiarazione si riferisce, è conforme alle seguenti normative:  
EN60065, EN55013, EN55020, EN61000-3-2 e EN61000-3-3.  
In conformità con le condizioni delle direttive 73/23/EEC, 89/336/EEC e 93/68/EEC.  
QUESTO PRODOTTO E' CONFORME  
AL D.M. 28/08/95 N. 548

**DECLARACIÓN DE CONFORMIDAD**

Declaramos bajo nuestra exclusiva responsabilidad que este producto al que hace referencia esta declaración, está conforme con los siguientes estándares:  
EN60065, EN55013, EN55020, EN61000-3-2 y EN61000-3-3.  
Siguiendo las provisiones de las Directivas 73/23/EEC, 89/336/EEC y 93/68/EEC.

**EENVORMIGHEIDSVKLAARING**

Wij verklaren uitsluitend op onze verantwoordelijkheid dat dit product, waarop deze verklaring betrekking heeft, in overeenstemming is met de volgende normen:  
EN60065, EN55013, EN55020, EN61000-3-2 en EN61000-3-3.  
Volgens de bepalingen van de Richtlijnen 73/23/EEC, 89/336/EEC en 93/68/EEC.

**ÖVERENSSTÄMMELSEINTYG**

Härmed intygas helt på eget ansvar att denna produkt, vilken detta intyg avser, uppfyller följande standarder:  
EN60065, EN55013, EN55020, EN61000-3-2 och EN61000-3-3.  
Enligt stadgarna i direktiv 73/23/EEC, 89/336/EEC och 93/68/EEC.

**CLASS 1 LASER PRODUCT  
LUOKAN 1 LASERLAITE  
KLASS 1 LASERAPPARAT**

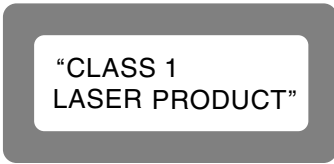





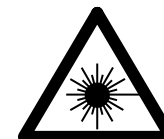

**ADVARSEL:** USYNLIG LASERSTRÅLING VED ÅBNING, NÅR SIKKERHEDSAFBRYDERE ER UDE AF FUNKTION. UINDGÅ UDSAETTELSE FOR STRÅLING.

**VAROITUS!** LAITTEEN KÄYTTÄMINEN MUULLA KUIN TÄSSÄ KÄYTTÖOHJEESSA MAINITULLA TAVALLA SAATTAA ALTISTAA KÄYTTÄJÄN TURVALLISUUSLUOKAN 1 YLITTÄVÄLLE NÄKYMÄMTÖMÄLLE LASERSÄTEILYLLE.

**VARNING-** OM APPARATEN ANVÄNDS PÅ ANNAT SÄTT ÄN I DENNA BRUKSANVISNING SPECIFICERATS, KAN ANVÄNDAREN UTSÄTTAS FÖR OSYNLIG LASERSTRÅLNING SOM ÖVERSKRIDER GRÄNSEN FÖR LASERKLASS 1.





- Use compact discs that include the  mark. CD's with special shapes (heart-shaped CD's, octagonal CD's etc.) cannot be played on this set. Attempting to do so may damage the set. Do not use such CD's.
- Benutzen Sie Compact Discs, die das  Zeichen tragen. Speziell geformte CD's (herzförmige CD's, achteckige CD's, usw.) können auf dieser Anlage nicht abgespielt werden. Der Versuch derartige CD's abzuspielen kann die Anlage beschädigen. Verzichten Sie auf die Benutzung solcher CD's.
- Utiliser des disques compacts portant le logo . Des CD avec des formes spéciales (CD en forme de coeur, des CD octogonaux, etc.) ne peuvent pas être lus sur cet appareil. Le fait de l'essayer, risque d'endommager le lecteur. Ne pas utiliser de tels CD.
- Usare compact disc che includono il marchio . I CD con forme particolari (CD a forma di cuore, CD ottagonali ecc.) non possono essere riprodotti su questo apparecchio. L'apparecchio si potrebbe danneggiare se si cerca di farlo. Non utilizzare questi CD.
- Use discos compactos con la marca . En este equipo no es posible reproducir CDs con formas especiales (CDs con forma de corazón, CDs octogonales, etc.). Si intenta hacerlo, el equipo podrá resultar dañado. No use este tipo de CDs.
- Gebruik compact discs voorzien van het logo . CD's met speciale vormen (bijv. CD's in de vorm van een hart, achthoekige CD's, enz.) kunnen met dit toestel niet worden afgespeeld. Wanneer u dit toch probeert, zal u het toestel beschadigen. Speel dergelijke CD's dus niet af.
- Använd CD-skivor med -märket. Specialformade CD-skivor (hjärtformade, åttkantiga, m m) går inte att spela på den här apparaten. Utrustningen kan skadas om du försöker göra detta. Använd inte CD-skivor av denna typ.

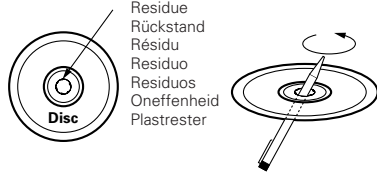
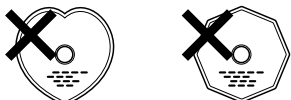

- The disc may not play normally if there is residue along the edges of the center hole.
- When using new discs in particular, use a pen, etc., to remove the residue.
- Die Disk kann nicht normal abgespielt werden, wenn sich ein Rückstand entlang der Mittellochenden befindet.
- Insbesondere, wenn Sie neue Disks benutzen, dann entfernen Sie mit einem Stift, etc. den Rückstand.
- Le disque peut ne pas être lu normalements s'il y a un résidu le long des bord du trou central.
- Lors de l'utilisation de nouveaux disques en particulier, utiliser un stylo à bille, etc., pour enlever le résidu.
- Il disco può non essere riprodotto in modo normale se ci sono dei residui lungo i bordi del foro centrale.
- Usate una penna, ecc., per rimuovere i residui, specialmente quando usate dischi nuovi.
- El disco no puede ser reproducido normalmente debido a la terminación deficiente de los bordes del agujero central.
- Para quitar estos residuos de material, especialmente cuando vaya a re-producir discos nuevos, utilice un bolígrafo, o algo similar.
- Het is mogelijk dat de disc niet normaal wordt weergegeven als de randen van het middengat van de schijf oneffenheden vertonen.
- Vervijd vooral bij gebruik van nieuwe discs de oneffenheden met een pen of iets dergelijks.
- Det kan uppstå fel vid CD-avspelingen om det finns plastrester kvar i mitthålet.
- Tänk på att bort dessa med en penna, e d, särskilt om CD-skivan är ny.



- This unit can display text information on the display when playing CD text discs which contain text information in English category. The CD text disc includes the mark shown at the right.

**NOTE:**

- This unit can provide a text display of the following types of characters. Other types of characters will result in " " being displayed.
  - Alphabet  
ABCDEFGHIJKLMNOPQRSTUVWXYZ  
abcdefghijklmnopqrstuvwxyz
  - Numbers  
0123456789
  - Symbols  
! " # \$ % & ' ( ) \* + , - . / : ; < = >  
? @ [ # ] \_ ` ^ { } ~ SPACE

- Bei der Wiedergabe von CD-Textdiscs, die Funktionstasten in englischer Kategorie enthalten, kann dieses Gerät auf dem Display Funktionstasten anzeigen. Die CD-Textdiscs sind mit dem rechts dargestellten Logo versehen.

**HINWEIS:**

- Dieses Gerät kann aus den nachfolgend aufgeführten Zeichenarten bestehende Texte anzeigen. Bei anderen Zeichenarten wird " " angezeigt.
  - Alphabet  
ABCDEFGHIJKLMNOPQRSTUVWXYZ  
abcdefghijklmnopqrstuvwxyz
  - Zahlen  
0123456789
  - Symbole  
! " # \$ % & ' ( ) \* + , - . / : ; < = >  
? @ [ # ] \_ ` ^ { } ~ SPACE

- Cet appareil peut afficher les textes d'information lors de la lecture de CD qui comportent ces textes, dans la catégorie anglaise. Les CD avec texte se repèrent à la marque indiquée à droite.

**REMARQUE:**

- Cet appareil permet l'affichage de textes composés avec les types de caractères suivants. Tous les autres types de caractères seront affichés ainsi " ".
  - Alphabétiques  
ABCDEFGHIJKLMNOPQRSTUVWXYZ  
abcdefghijklmnopqrstuvwxyz
  - Chiffres  
0123456789
  - Symboles  
! " # \$ % & ' ( ) \* + , - . / : ; < = >  
? @ [ # ] \_ ` ^ { } ~ SPACE

- Quest'unità può visualizzare dei testi sul display durante la riproduzione di CD che contengono dei testi in inglese. Il disco CD con testi include il marchio mostrato qui a destra.

**NOTA:**

- Quest'unità è in grado di fornire una visualizzazione dei testi usando i seguenti tipi di caratteri. Altri tipi di caratteri causeranno la visualizzazione dell'indicazione " ".
  - Alfabeto  
ABCDEFGHIJKLMNOPQRSTUVWXYZ  
abcdefghijklmnopqrstuvwxyz
  - Numeri  
0123456789
  - Simboli  
! " # \$ % & ' ( ) \* + , - . / : ; < = >  
? @ [ # ] \_ ` ^ { } ~ SPACE

- Esta unidad puede mostrar información de texto en la pantalla cuando se reproducen discos CD de Texto que contengan información de texto en la categoría de Inglés. Los discos CD de Texto incluyen la marca indicada a la derecha.

**NOTA:**

- Esta unidad puede mostrar visualizaciones de texto de los siguientes tipos de caracteres. Otros tipos de caracteres harán que se visualice " ".
  - Alfabeto  
ABCDEFGHIJKLMNOPQRSTUVWXYZ  
abcdefghijklmnopqrstuvwxyz
  - Números  
0123456789
  - Símbolos  
! " # \$ % & ' ( ) \* + , - . / : ; < = >  
? @ [ # ] \_ ` ^ { } ~ SPACE

- Dit toestel kan tekstinformatie op het display tonen bij het weergeven van CD-Text discs met tekstinformatie in de categorie Engels. Een CD-Text disc is voorzien van het logo rechts.

**OPMERKING:**

- Dit toestel kan de volgende tekens als tekst weergeven. Voor andere types van tekens verschijnt " " op het display.
  - Alfabet  
ABCDEFGHIJKLMNOPQRSTUVWXYZ  
abcdefghijklmnopqrstuvwxyz
  - Getallen  
0123456789
  - Symbolen  
! " # \$ % & ' ( ) \* + , - . / : ; < = >  
? @ [ # ] \_ ` ^ { } ~ SPACE

- Denna apparat kan visa text på displayen när du spelar CD-textskivor innehållande information på engelska. CD text-skivor bär märket som anges på höger sida.

**OBSERVERA:**

- Apparaten kan visa text med följande teckentyper. För övriga tecken kommer " " att visas.
  - Alfabetiska  
ABCDEFGHIJKLMNOPQRSTUVWXYZ  
abcdefghijklmnopqrstuvwxyz
  - Siffror  
0123456789
  - Symboler  
! " # \$ % & ' ( ) \* + , - . / : ; < = >  
? @ [ # ] \_ ` ^ { } ~ SPACE

**■ INTRODUCTION**

Thank you very much for purchasing the DENON component CD / MP3 player. DENON proudly presents this advanced CD / MP3 player to audiophiles and music lovers as a further proof of DENON's non-compromising pursuit of the ultimate in sound quality. The high quality performance and easy operation are certain to provide you with many hours of outstanding listening pleasure.

**– TABLE OF CONTENTS –**

<b>1</b>	Features.....	6
<b>2</b>	Part names and functions .....	6, 7
<b>3</b>	Connections.....	7
<b>4</b>	Opening and closing the disc holder and loading a disc.....	8
<b>5</b>	Normal CD playback.....	8
<b>6</b>	Advanced CD playback.....	9, 10
<b>7</b>	Playing MP3 files.....	10, 11
<b>8</b>	The compact disc.....	11
<b>9</b>	Power on playback.....	11
<b>10</b>	Expanded function.....	12
<b>11</b>	Before switching off the power .....	13
<b>12</b>	Preset functions and operations .....	13, 14
<b>13</b>	Troubleshooting .....	15
<b>14</b>	Specifications .....	15

**■ ACCESSORIES**

**Check that the following parts are included in addition to the main unit:**

- ① Operating instructions .....1
- ② Connection Cords .....1

**1 FEATURES**

- 99-track programming and random play
- ±12 % Variable pitch playback
- CD-R/RW playback
- Single/continuous playback function
- CD TEXT
- MP3 playback
- Instant start playback
- Cascade playback
- Power on playback

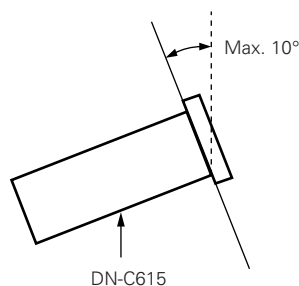

**CAUTION:**

- Whenever the power operation switch is in the OFF state, the apparatus is still connected on AC line voltage.
- Please be sure to unplug the cord when you leave home for, say, a vacation.
- The DN-C615 will work normally when the player unit is mounted with the front panel within 10 degrees of the vertical plane. If the unit is tilted excessively, discs may not load or unload properly.

**2 PART NAMES AND FUNCTIONS** (Refer to page 3.)

**(1) Front panel**

- 1 Power operation switch (POWER)**
  - The power turns on when the button is switched from the off position (■) to the on position (▲).
  - The power turns off when the button is switched from the on position (▲) to the off position (■).
- 2 Disc holder**
  - The disc placed on this holder. Pressing the disc holder OPEN/CLOSE (▲) button (3) will open and close the holder. When loading the CD, place it securely in the disc holder.
- 3 Disc holder open/close button (▲ OPEN/CLOSE)**
  - Press to load or eject the disc. Each press will open or close the disc holder (2).
- 4 Remote control sensor (REMOTE SENSOR)**
  - About the wireless remote control unit : Please contact local dealer or distributor.
- 5 Display**
  - Refer to page 7 for details.
- 6 PLAY button (▶)**
  - Use this to start playback.
- 7 STOP button (■)**
  - Press this button to stop playback.
- 8 PAUSE button (||)**
  - Use this pause playback.
- 9 10 Track search button (|◀◀, ▶▶|)**
  - This button selects the track to be played.
- 11 12 Search button (◀◀, ▶▶)**
  - These buttons are used to accurately change the positions where playback will start.
- 13 Number buttons (1, 2, 3, 4, 5, 6, 7, 8, 9 and 0/CLEAR)**
  - Use these buttons for the direct search and program memory functions.
  - For direct search, press for example button  $\boxed{3}$  if you want to hear track number 3. For track number 12, press  $\boxed{+10}$  then  $\boxed{2}$  . To program tracks, press the PROG./DIRECT button (17) to set to the program mode.
- 14 +10 button**
  - Press this button first when selecting track numbers over 10.
  - Use together with the number buttons (13). For example, to select track number 15, press  $\boxed{+10}$  then  $\boxed{5}$  . For track number 33, press  $\boxed{+10}$  three times, then press  $\boxed{3}$  .
- 15 16 CD pitch control button (-, +)**
  - Press these button to set the playing pitch within a range of ±12 % to -12 %.
  - The set playing pitch is shown on the display.
- 17 PROG./DIRECT button**
  - Press this button when you want to enter tracks for programmed playback. (Refer to page 9 for details.)
  - When the button is pressed, the "PROG" indicator is lit.
- 18 RANDOM button**
  - When this button is pressed, the random play mode is set and the "RAND" indicator is lit.
- 19 REPEAT button**
  - Press this to perform repeat playback.
- 20 TIME button**
  - The time display switches each time this button is pressed.
  - Normally "ELAPSED" appears on the time display and the current elapsed time is displayed.
  - When this button is pressed once, "REMAIN" appears on the time display and the remaining time for the current track is displayed. When pressed again, the remaining time to the end of the disc is displayed.

**21 TITLE button**

- When the button is pressed, the text information (Disc title, track title, disc artist or track artists) is displayed.
- When the button is pressed while in the stop mode with a disc containing an MP3 ID3-Tag loaded, the file name is displayed. When pressed during playback, the display switches as shown below.

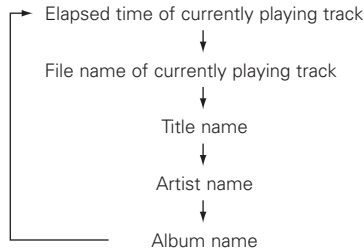

**22 FOLDER button**

- When disc containing MP3 format files is loaded, in the stop mode press this button then the folder select mode is possible.

**23 Headphones jack**

- For private listening, you can connect your headphones to this jack.

**(2) Rear panel**

**1 ANALOG OUT jacks**

- These are unbalanced outputs using RCA type jacks. The CD's playback signals are output from these jacks.

**2 DIGITAL OUT jack**

- This is an coaxial output using an RCA type jack.
- Signal format : SPDIF or IEC-958 Type II

**3 External synchronized control jacks (EXT. SYNC.)**

- Connect these for synchronized recording.

**4 Cascade control jacks (CASCADE)**

- Connect these for continuous operation on multiple units.
- When the cascade mode is set to "ON", the start signal is output from this output jack once operation is finished. (Preset function)

**5 RC IN control jack**

- This is a stereo mini jack for wired remote control.

**(3) Display**

**1 CD transport indicator**

- FILE** :This lights when the file name of MP3 is displayed.
- FOLDER** :This lights in the folder selection mode.
- TITLE** :This lights when the title in the MP3 ID3-Tag or CD Text is displayed.
- MP3** :This lights when a disc containing MP3 format file is loaded.
- PROG** :This lights in the program mode.
- RAND** :This lights in the random mode.
- REPEAT, 1** :This lights in the repeat mode. (Preset function)
- CASCADE** :This lights in the cascade mode.
- ALBUM** :This lights when the album name in the MP3 ID3-Tag is displayed.
- ARTIST** :This lights when the artist name in the MP3 ID3-Tag is displayed.

**3 CD pitch display**

- This indicates the current position within the track's total playing time.
- In the MP3 play mode, it may be unable to display correctly.

**5 20 tracks music calender**

- In the single track play mode, only the specified track lights.
- In the continuous play mode, everything from the specified track to the last track lights.
- Track numbers are displayed up to track 20. Track 21 and on are not displayed.
- MP3 is not displayed.

**6 Multiple display**

- This displays Track No. of CD, playing time of CD, various operational information, text message, etc.

**7 Time mode indicator**

- ELAPSED** :This lights when the elapsed time is displayed.
- REMAIN** :This lights when the remaining time is displayed.

**8 Infrared remote control indicator**

**9 Play mode indicators**

- "SINGLE" lights when in the single track play mode.
- "CONT." lights when in the continuous play mode.

**3 CONNECTIONS**

Leave your entire system (including the DN-C615) turned off until all connections between the DN-C615 and other components have been completed.

**Connection precautions**

- Before proceeding with connections or disconnections of cables and power cords, be sure to turn all system components off.
- Ensure that all cables are connected properly to the L (left) and R (right) jacks.
- Insert plugs fully into the terminals.
- Connect the CD output jacks to the amplifier CD or AUX input jacks.

**Remote control connections (RC IN)**

- For wired remote control, use the circuit shown on the diagram below.
- Design the circuit so that the wire resistance is 0.5 Ω/ohms or less.

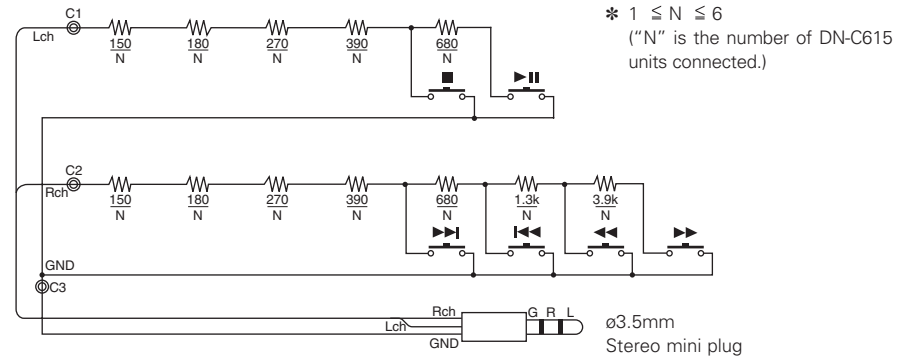

- Up to six units can be controlled simultaneously with one remote control unit.
- Wire the signal and ground lines as shown on the diagram below and connect at the remote control inputs (C1, C2 and C3).
- Design the circuit so that the resistance of the individual wires is 0.5 Ω/ohms or less.

Connecting two DN-C615 units (N = 2)

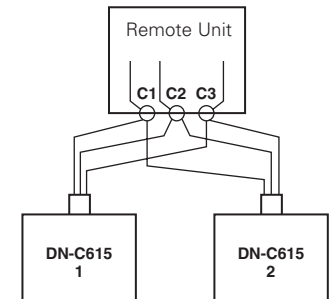

**Installation precautions**

- If the DN-C615 is placed near an amplifier, tuner or other components, noise (induced hum) or beat interference may result (especially during AM or FM reception). If this occurs, separate the DN-C615 from other components or reorient its position.

**NOTE:**

- Use this unit in a horizontal orientation. When the unit is used with the front panel facing upward (and the unit is in a vertical orientation) or when the front panel is on an incline, the unit will not operate properly.

## 4 OPENING AND CLOSING THE DISC HOLDER AND LOADING A DISC

### Opening and closing the disc holder

\*. This operation only works while the power is on.

1. Press the power operation switch **1** to turn on the power.
2. Press the OPEN/CLOSE button **3**.

### How to load a disc

- Make sure the disc holder is completely open.
- Hold the disc by the edges and place it on the disc tray. (Do not touch the signal surface, i.e., the glossy side.)
- When using 12 cm. diameter discs, make sure the outer edge matches the tray guide circumference and when using CD signals (8 cm. diameter) match the outer edge with the inner tray guide circumference.
- Press the OPEN/CLOSE button **3** to close the disc holder **2**.
- When the disc holder is open and a disc is loaded, you may also press the PLAY (▶) button **6** to close the disc holder. (If the PLAY (▶) button is pressed, playback will start immediately upon the disc contents having been read.)

#### CAUTIONS:

- If you finger should get caught in the disc holder when it closes, press the OPEN/CLOSE button.
- Do not place any foreign objects on the disc tray, and do not place more than one disc on the tray at a time. Otherwise malfunction may occur.
- Do not push in the disc tray manually when the power is off as this may cause malfunction and damage the CD player.
- This player can play CD-R/RW discs, but only if they are finalized. Note however that depending on the recording quality, the player may not be able to play some finalized CD-R/RW discs.

#### Messages

Messages may appear on the display while using the DN-C615. The meanings of these messages are explained below.

Message	Meaning
No Disc	No disc inserted, disc unreadable or disc inserted upside down.
TOC Error	The disc information has not been read properly.
Invalid CD	The disc is a CD-ROM that does not contain MP3 files.
Tray Error	The disc holder could not be opened or closed properly.

## 5 NORMAL CD PLAYBACK

### (1) Starting playback

1. Press the power operation switch **1** to turn on the power.
2. Load the disc you want to play.
3. Make the presettings according to the usage purpose. (See page 13.)
  - Select the play finish mode. (Preset functions)
 

**Finish stop :**  
The stop mode (the servo functions turn off) is set when playback finishes.

**Finish next :**  
The standby mode is set at the beginning of the next track when playback is finished.

\* After the final track is played, the standby mode is set at the beginning of the first track.

**Finish recue :**  
When playback is finished, the standby mode is set at the position at which playback was started.
  - To standby at the point where the sound begins. (Preset functions)  
Set the "C Det" level.  
When a track is selected, the position at which the sound begins is found when a track is cued and the standby mode is set at that point.
  - Select the play mode. (Preset function)
 

**SINGLE :** (single track play mode)  
The stop mode is set after the specified track is played.

**CONT. :** (continuous play mode)  
The stop mode is set after the last track is played.
4. Press the PLAY (▶) button **6**.

### (2) Pausing playback at any point

(Pause)

Playback can be temporarily halted and then continued from the same point in the track.

1. Press the PAUSE (||) button **8** during playback.
2. To continue playback, press the PLAY (▶) button **6**.

### (3) Stopping playback

1. Press the STOP (■) button **7**.

#### Auto Cue (Preset functions)

- Auto Cue is automatically cued to the point where audio starts.  
Cueing takes place at the point where audio starts rather than where the track starts. The level at which sound is first detected can be set between -36 to -48 dB (3 steps).

#### End of Message (EOM) (Preset functions)

- At the end of the track, the time display flashes, providing a visual warning to the operator that the track will end shortly. The point at which the flashing begins can be set within a range of 0 to 60 seconds (7 steps) prior to the end of the track.

#### Sleep mode (Preset functions)

- The sleep mode is set if no operation is performed for set-up time in the standby, pause or manual search mode.  
When in the sleep mode, if the PLAY/PAUSE button is pressed, playback will be started from the beginning of the track in which the sleep mode was set. If the CUE button is pressed, it will standby for the beginning of the track in which the sleep mode was set.



## 6 ADVANCED CD PLAYBACK

### (1) Playing a specific track

#### (Direct search)

- Use the number buttons **1-9** and the +10 button **14** to input the number of the desired track.
  - For example, to play track number 4, press **4**, and to play track number 12, press **+10** and **2**. Playback will begin from that track.

### (2) Advancing to the next track during playback

#### (Automatic search)

- Press the **▶▶** button **10** during playback.
  - The pickup will advance to the beginning of the next track and playback will continue. Pressing the button several times will forward the pickup to the corresponding number tracks.

### (3) Returning to the beginning of the current track during playback

#### (Automatic search)

- Press the **◀◀** button **9** during playback.
  - The pickup will return to the beginning of the current track and playback will continue. Pressing the button several times will return the pickup to the corresponding number tracks.

### (4) Audible quick search

#### (Manual search)

- Using this function, you can search for a desired point quickly with in a track in the both forward or reverse direction.
- Release the search button (**◀◀** or **▶▶**) **11** **12** when the desired point has been reached. Normal playback then continues.
- When a search button (**◀◀** or **▶▶**) **11** **12** is pressed during the pause mode and the button is released, the pause mode is set at that point with the sound being output.

#### Manual search forward

- Press the search button (forward) **▶▶** **12** during playback.
  - Playback of the track is sped up.

#### Manual search in reverse

- Press the search button (reverse) **◀◀** **11** during playback.
  - Reverse playback of the track is sped up.

### (5) Playing in random order

#### (Random play)

With this function, the tracks recorded on the disc can be played in a completely random order.

- When the RANDOM button **18** is pressed, the "RAND" indicator lights and random play begins automatically.
- If the RANDOM button **18** is pressed when the repeat function is set, the tracks will be played through once in random order, then played through again in a different order, etc..

#### NOTE:

- The random play mode cannot be set while in the play mode or the program mode.

### (6) Repeating playback of a desired interval

#### (Single track repeat)

- Set the play mode to the single play mode. (Preset function)
- Press the REPEAT button **19**.
  - The "REPEAT 1" indicators light on the display and the single track repeat mode is set.
- Use the automatic search buttons (**◀◀** and **▶▶**) **9** **10** to select the track to be played repeatedly.
- Press the PLAY button **▶** **6**.
  - Playback starts.
  - Once the selected track ends, it is played again from the beginning.
  - The single track repeat mode can also be set by pressing the REPEAT button **19** during playback. The current track is played repeatedly.
  - To cancel the single track repeat mode, press the REPEAT button **19** repeatedly until the "REPEAT 1" indicator turns off.

#### (All track repeat)

- Set the play mode to the continuous play mode. (Preset function)
- Press the REPEAT button **19**.
  - The "REPEAT" indicators light on the display and the all track repeat mode is set.
- Press the PLAY button **▶** **6**.
  - The disc is played repeatedly.
  - The all track repeat mode can also be set by pressing the REPEAT button **19** during playback.
  - If the REPEAT button **19** is pressed during programmed playback, the tracks are played repeatedly in the programmed order.
  - To cancel the all track repeat mode, press the REPEAT button **19** repeatedly until the "REPEAT" indicator turns off.

### (7) Playing specific tracks in a specific order

#### (Programmed play)

- With this function, you can choose any of the tracks on the disc and program them to play in any order.
- Programming is possible when the disc holder is open.
- Up to 99 tracks can be programmed.

#### Programming

- Programming is possible when the CD is in the stop mode.
- Press the PROG/DIRECT button **17** so that the "PROG" indicator lights, then use the number buttons **1-9** and the +10 button **14** to program the tracks.
    - For example, to program track 3, 12, and 7, press **PROG/DIRECT**, **3**, **+10**, **2** and **7**.
  - Each time a track is programmed, the number of that track is displayed on the track number display, and the total program time is displayed on the time display. If the total program time exceeds 99 minutes, only the first two digits of the minutes are display. (The third and / or fourth digits are not displayed.)
    - "01--00m00s" appears on the time display if the PROG/DIRECT button **17** is pressed when no program is set.
    - "Full" appears on the time display if you attempt to program more than 99 tracks.

#### Playing the programmed tracks

- Press the PLAY **▶** button **6** to play the tracks in the programmed order.
  - "01:\*\*T:", "02:\*\*T:", etc., appears on the time display when tracks are selected with the **◀◀** or **▶▶** button **9** **10**.

#### Clearing the program

- The entire program is cleared when the PROG/DIRECT button **17** is pressed again. The program is also cleared when the OPEN/CLOSE button **2** is pressed.

#### Presetting program

- Programs can be stored in the preset memory. When a disc for which a program is preset is loaded, the programmed playback mode is set automatically.
  - Programs can be stored for up to three discs.
- Follow the instructions under "Programming" to input the program.
  - Follow the instructions under "(2) Presetting Procedure" to set the preset mode. (See Page 13.)
  - Press the **◀◀** or **▶▶** button **9** **10** to select "02:Prg1" (or "03:Prg2" or "04:Prg3").

- Press the PLAY **▶** button **6**.

- The character display changes as follows :
 

[Before change]	[After change]
Prg1 OFF ⇒	Prg1 ON
Prg2 OFF ⇒	Prg2 ON
Prg3 OFF ⇒	Prg3 ON

- Press the STOP **■** button **7**.

- The preset setting mode is canceled and the set return to the normal mode.
- To play a preset disc : Load a disc for which a program is preset.

- Press the PLAY **▶** button **6**.

#### NOTES:

- Programming is not possible with the disc holder open.
- During programmed playback, tracks not in the program can be played by pressing number buttons **1-9** and **14**.

### (8) Editing the program

#### (Call)

When tracks have been programmed, they can be called and displayed on the time display.

- When the **◀◀** or **▶▶** button **11** **12** is pressed, the programmed track is selected.
  - The displayed track can be cleared from the program by pressing the 0/CLEAR button **15** twice at this time. In addition, if a number button **1-9** is pressed, the track corresponding to that number is inserted in the program before the displayed track.
  - If a track is inserted when there are already 99 tracks in the program, the last track in the program is cleared.

### (9) Playing at a different pitch

#### (PITCH)

- Press the CD pitch control + and - button **15** **16** to set the playing pitch.
  - Playback begins at the set pitch, and the "PITCH%" indicator lights.

#### NOTE:

- When the play speed is changed, the sampling frequency of the digital output signal also changes, so it may not be possible to receive digital signals.

## 7 PLAYING MP3 FILES

There are many sites on the Internet from which you can download music files in MP3 format. These files can be downloaded following the instructions on the site and stored on CD-R/RW discs which can then be played on the DN-C615.

The music on commercially available music CDs can be converted into MP3 files on a computer using MP3 encoding programs. When this is done, the data is reduced to approximately 1/10 the original size. This MP3 data can then be stored on a CD-R/RW disc, allowing you to create a single 12 cm CD-R/RW disc containing about 10 times more music than a normal music CD, that is some 100 tracks or more (\*).

\* This is an approximately value for MP3 files of tracks about 5 minutes long converted at a standard bit rate (128 kbps) and stored on a CD-R/RW disc with a capacity of 650 MB.

\* Recordings you make are for your personal use and should not be used in ways infringing upon the copyright holder as per copyright laws.

### NOTES :

- The DN-C615 is compatible with "MPEG-1 Audio Layer-3", "MPEG-2 Audio Layer-3" and "MPEG-2.5 Audio Layer-3". It is not compatible with MP1 or MP2 standards.

#### SAMPLING FREQUENCY

MPEG 1	48 kHz	44.1 kHz	32 kHz
MPEG 2	24 kHz	22.05 kHz	16 kHz
MPEG 2.5	12 kHz	11.03 kHz	8 kHz

- A maximum of 255 folders can be played on the DN-C615. Folders over 8 layers down, however, cannot be played. The maximum number of files is also 999. If there are 1,000 files, only the first 999 are played. (Files other than those with the extension ".MP3" are not counted.)
- On the DN-C615, folder and file names can be displayed like titles. Roman capital letters and/or numerals and "\_" (underscores) are scrolled. (However, a maximum of 31 characters can be displayed.) In addition, folder and file names using other symbols will not be displayed properly.
- The DN-C615 is compatible with ID3-tag (Ver. 1.\*, Ver. 2.0).
- It may not be possible to play some CD-R/RW discs due to dirt, scratches or the disc's properties.
- Do not apply seals or tape to the label or signal side of CDs or CD-R/RW discs. The glue could get on the disc surface, making the disc get stuck inside the set.
- The DN-C615 is multi-session compatible. Only music CDs can be played if the first session is a music CD, and only MP3 files can be played if the first session consists of MP3 files.
- The DN-C615 is compatible with play lists. (.m3u of WINAMP Form) (Preset functions)

### NOTES:

- With some writing programs it may not play properly. In this case, please set to "PLst=OFF".
- Play List may require time for reading.
- The maximum number of play lists is also 255. If there are over 255 play lists, only the first 255 are performed.

## (1) Playing folders or files

1. Load a disc containing MP3 files.

- Example

When the number of folders is "120" and the number of files is "512"

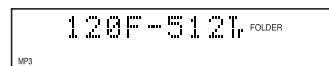

2. [ To select a folder ]

- In the stop mode, press the FOLDER button ② to turn on the "FOLDER" indicator.
- Press the ◀◀ or ▶▶ button ⑨ ⑩ to select the folder you want to listen to.
  - The folder name scrolls on the display.
- When the TITLE button ④ is pressed at this time, files in the folder can be selected.
  - Operate following the procedure under "To select a file".

[ To select a file ]

- In the stop mode, press the TITLE button ④ to turn on the "FILE" indicator.
    - \* This operation is only necessary when the "FOLDER" indicator is lit.
  - Press the ◀◀ or ▶▶ button ⑨ ⑩ to select the file you want to listen to.
    - The file name scrolls on the display.
3. Press the PLAY (▶) button ⑥.
- \* When the TIME button ⑳ is pressed during playback, the "FOLDER" or "FILE" indicator turns off and the track number of elapsed track time are displayed.

\* The display switches as follows each time the TITLE button ④ is pressed during playback :

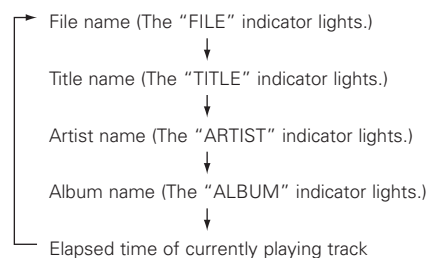

## (2) Programmed playback of folders or files

Use this function to select certain tracks from the disc and program them to play in a certain order.

A maximum of 99 files and folders can be programmed. (Programs can included both files and folders.)

### ■ Programming

- In the stop mode, press the PROG./DIRECT button ⑦.
  - The "PROG" indicator lights.

2. [ To select a folder ]

- Press the FOLDER button ② to turn on the "FOLDER" indicator.
- Press the number buttons ⑬ ⑭ to select the folder you want to program.
  - Example : When folder "5" is programmed in the first place

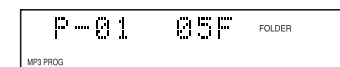

[ To select a file ]

- Press the TITLE button ④ to turn on the "FILE" indicator.
  - \* This operation is only necessary when the "FOLDER" indicator is lit.
- Press the number buttons ⑬ ⑭ to select the file you want to program.
  - Example : When the 21st track is programmed in the second place

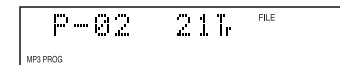

3. Press the PLAY (▶) button ⑥.

- The tracks are played in the programmed order.
- \* When the TIME button ⑳ is pressed during playback, the "FOLDER" or "FILE" indicator turns off and the track number of elapsed track time are displayed.

### ■ Editing program

- \* The programmed tracks appear in the programmed order on the display each time the ◀◀ or ▶▶ button 11 12 is pressed.
- \* To clear part of a program
  - ① Use the search buttons (◀◀, ▶▶) 11 12 to select the file or folder to be cleared. When selected, the contents of that program are displayed.
  - ② Press the 0/CLEAR button 15 twice to clear the displayed file or folder.
- \* Adding to programs
  - ① Use the search buttons (◀◀, ▶▶) 11 12 to select the file or folder to be added.
  - ② Follow the procedure under "To select a folder" or "To select a file" to select a file or folder and add it to the program.
- \* To clear the entire program, press the PROG./DIRECT button 17 while in the stop mode.
- \* To use the direct play function, first press the PROG./DIRECT button 17 while in the stop mode to cancel the program mode.

#### NOTE:

- Programming is not possible in the play or pause mode.

### ■ Presetting Programs

- Programs can be stored in the preset memory. When a disc for which a program is preset is loaded, the programmed playback mode is set automatically.
  - Programs can be stored for up to three discs.
1. Follow the instructions under "Programming" to input the program.
  2. Follow the instructions under "(2) Presetting Procedure" to set the preset mode. (See Page 13.)
  3. Press the ◀◀ or ▶▶ button 9 10 to select "02: Pr-91" (or "03: Pr-92" or "04: Pr-93").
  4. Press the PLAY (▶) button 6.
    - The character display changes as follows :
 

[Before change]	⇒	[After change]
Pr-91 OFF	⇒	Pr-91 ON
Pr-92 OFF	⇒	Pr-92 ON
Pr-93 OFF	⇒	Pr-93 ON
  5. Press the STOP (■) button 7.
    - The preset setting mode is canceled and the set return to the normal mode.
    - To play a preset disc :  
Load a disc for which a program is preset.
  6. Press the PLAY (▶) button 6.

### (3) Random playback

#### ■ All-track random

Use this function to play all the tracks on the disc once in random order.

1. Set the play mode to the continuous play mode. (Preset function)
  2. In the stop mode (The "FOLDER" indicator turns off), press the RANDOM button 18.
    - The "RAND" indicator lights.
  3. Press the PLAY (▶) button 6.
    - Tracks are automatically played in random order.
- \* To cancel the all-track random mode, press the RANDOM button 18 again.

#### ■ 1-folder random

Use this function to play all the tracks in a single folder once in random order.

1. Set the play mode to the single play mode. (Preset function)
  2. In the stop mode, press the FOLDER button 22.
    - The "FOLDER" indicator lights.
  3. Press the ◀◀ or ▶▶ button 9 10 to select the folder to be played in random order.
    - The folder name scrolls on the display.
  4. Press the RANDOM button 18 once.
    - The "RAND" and "FOLDER" indicator lights.
  5. Press the PLAY (▶) button 6.
    - A track in the selected folder is selected automatically and playback starts.
    - The stop mode is set automatically once all the tracks in the folder have been played.
- \* When the TIME button 20 is pressed during playback, the track number of elapsed track time are displayed. (The "FOLDER" indicator do not turns off.)
- \* To cancel the 1-folder random mode, press the RANDOM button 18 again.

#### NOTE:

- The random play mode cannot be set while in the play or Program mode.

### (4) Repeat playback

#### ■ 1-folder all-track repeat

1. Set the play mode to the single play mode. (Preset function)
  2. In the stop mode, press the FOLDER button 22.
    - The "FOLDER" indicator lights.
  3. Press the ◀◀ or ▶▶ button 9 10 to select the folder you want to listen to.
    - The folder name scrolls on the display.
  4. Press the REPEAT button 19.
    - The "REPEAT 1" indicators light on the display and the single track repeat mode is set.
  5. Press the PLAY (▶) button 6.
    - Playback starts from the first track in the selected folder.
    - Once the last track in the selected folder has been played, playback resumes from the beginning of the first track in the selected folder and the tracks are repeated.
- \* When the TIME button 20 is pressed during playback, the track number of elapsed track time are displayed. (The "FOLDER" indicator do not turns off.)

#### ■ All track repeat

1. Set the play mode to the continuous play mode. (Preset function)
2. In the stop mode, press the TITLE button 21 to turn on the "FILE" indicator.
3. Press the REPEAT button 19.
  - The "REPEAT" indicators light on the display and the all track repeat mode is set.
4. Press the PLAY (▶) button 6.
  - The disc is played repeatedly.
  - Once the last track on the disc is played, playback continues from the beginning of the first track.

#### ■ Single track repeat

1. Set the play mode to the single play mode. (Preset function)
2. Press the REPEAT button 19.
  - The "REPEAT 1" indicators light on the display and the single track repeat mode is set.
3. Use the automatic search buttons (◀◀ and ▶▶) 9 10 to select the track to be played repeatedly.
4. Press the PLAY button (▶) 6.
  - Playback starts.
  - Once the selected track ends, it is played again from the beginning.

- The single track repeat mode can also be set by pressing the REPEAT button 19 during playback. The current track is played repeatedly.
- To cancel the single track repeat mode, press the REPEAT button 19 repeatedly until the "REPEAT" indicator turns off.

## 8 THE COMPACT DISC

### Precautions on handling compact discs

- Do not allow fingerprints, oil or dust on the surface of the compact disc. If the signal surface is dirty, wipe it off with a soft, dry cloth. Wipe in circular motions from the center and out.
- Do not use water, benzene, thinner, record sprays, electrostatic proof chemicals, or silicone-treated cloth to clean discs.
- Always use care when handling discs to prevent damaging the surface, in particular when removing a disc from the case and returning it.
- Do not bend compact discs.
- Do not apply heat to compact discs.
- Do not enlarge the hole in the center of the disc.
- Do not write on the disc and do not attach any labels.
- Condensation will form on the disc surface if it is brought into a warm room from a cold area, such as outdoors during winter. Wait until the condensation disappears. Never dry discs with hair dryers, etc..

### Precautions on storage

- After playing a disc, always return it to its case.
- Keep discs in the cases when they are not to be played. This will protect them from dust and dirt and prolong their service life.
- Do not store discs in the following places :
  - 1) Places exposed to direct sunlight for a considerable time.
  - 2) Places subject to accumulation of dust or high humidity.
  - 3) Places exposed to high temperatures, such as close to heater outlets.

## 9 POWER ON PLAYBACK

Playback starts automatically when the power is turned on.

- The power on playback function can be set with the "PRESET FUNCTIONS AND OPERATIONS" (See page 13).

## 10 EXPANDED FUNCTION

Multiple units of the DN-C615 or other DENON products (DN-780R etc.) can be used together for longer play time, simultaneous recording and other functions.

### ■ CASCADE (MULTIPLE CONTINUOUS) OPERATION

- Refer to figure 1 to connect the equipment.
- Use a single RCA cable to connect the units' CASCADE OUT jacks with the units' CASCADE IN jacks.
- When the first and last units are connected as shown in figure 1, playback is performed endlessly.
- If the first and last units are not connected, operation stops at the last unit.

### Cascade playback

1. Set the cascade mode of all unit to the "Cas=ON". (Preset function)
2. Press the PLAY (▶) button ⑥ on unit 1. Playback starts.
  - Playback on unit 1 ends, playback starts on unit 2.
3. Playback stops when the stop button on the unit currently playing is pressed.

Figure 1

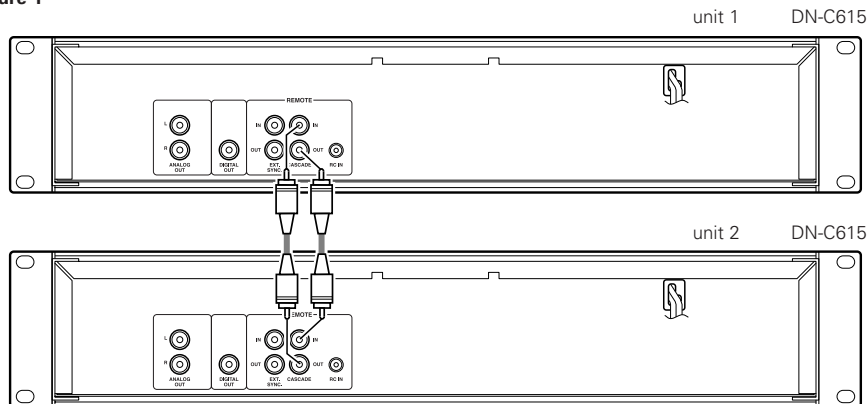

### External synchronized recording

The synchronized recording can be use when the DN-C615 is used in combination with DENON other product (DN-780R etc.).

When the CD player's play button is pressed, a synchronized signal for starting is output from the EXT. SYNC. jack. When the STOP buttons on the CD player is pressed, a synchronized signal for stopping is output from the EXT. SYNC. jack.

- Refer to figure 2 to connect the equipment.
- Use a single RCA cable to connect the units' EXT. SYNC. OUT jacks with the units' EXT. SYNC. IN jacks.
- \* Set the infrared remote sensors of all the units to "OFF" when using this function. Also set the same infrared remote control codes for all the units. (Refer to "PRESET FUNCTIONS AND OPERATIONS" (See page 13).) Failure to make these settings could result in malfunction.

1. Load the CD into DN-C615. Load unrecorded cassette tapes into all decks.
2. Set the reverse mode and Dolby NR of all decks.
3. Adjust the twin recording level of DN-780Rs. (Master/Slave switch set to OFF.)
4. Press the Twin recording button of DN-780R.
5. Press the PLAY (▶) button ⑥ of DN-C615. Recording starts all decks.

#### NOTE:

- Use tapes of the same times (lengths) as far as possible.

6. Press the STOP (■) button ⑦ of the DN-C615 to stop recording on all the connected units.

Figure 2

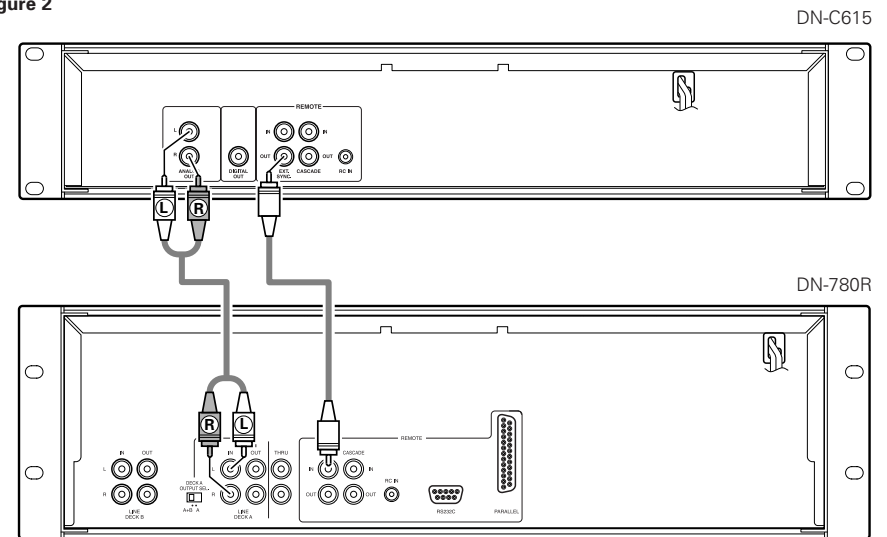

## 11 BEFORE SWITCHING OFF THE POWER

When you have finished using the CD player, before switching off the power be sure that the disc holder has been closed with the OPEN/CLOSE (▲) button.

### CAUTION:

- Do not forcibly close the disc holder when the power is off. It may damage the unit when it is transported.

## 12 PRESET FUNCTIONS AND OPERATIONS

### (1) List of Preset Functions

- Functions can be preset using the buttons on the front panel. These presettings are stored in a permanent memory, so they are not cleared even when the power is turned off.
- The functions shown on the table below can be preset. Set the functions according to the usage purpose to efficiently achieve even higher quality playback.
- One of the preset functions can be used to display information on this set (microprocessor version).

Preset function type	Description	Set upon shipment from factory	No.
Preset type	Selection of preset type.	Preset Type 1	1
Program 1	Setting of whether or not to play program 1.	Program 1 OFF	2
Program 2	Setting of whether or not to play program 2.	Program 2 OFF	3
Program 3	Setting of whether or not to play program 3.	Program 3 OFF	4
Power on mode	Setting of operation when power is turned on.	Power On Stop	5
Time mode	Setting of play mode when power is turned on.	Time ELAPSED	6
Random	Setting of time mode when power is turned on.	Random OFF	7
Finish mode	Setting of operation when playback ends.	Finish Stop	8
Next Track Reserve	Setting of operation when select knob is turned during playback.	Reserve. OFF	9
Play lock	Selection of whether or not to inhibit the panel switches during playback.	Play Lock OFF	10
Panel lock	Selection of whether or not to enable the panel buttons.	Panel OFF	11
Auto cue	Setting of whether or not to perform the auto cue operation and the audio startup level.	CueDet. OFF	12
Play speed	Standard playing speed setting.	Normal Speed	13
Text display	Selection of time or text display.	Text OFF	14
Frame display	Selection of whether or not to display frames.	FR Disp ON	15
E.O.M.	Setting of whether or not to display the EOM and display time setting.	E.O.M. 10 s	16
Auto stop	Setting of whether or not to automatically stop the servo functions.	Sleep 30min	17
RC cord	RC cord setting.	RC DENON	18
IR remote	Infrared remote control sensor setting.	IR ON	19
Play mode	Setting of play mode when power is turned on.	Play CONTINUE	20

Preset function type	Description	Set upon shipment from factory	No.
Cascade	Selection of whether or not to output cascade signal.	Cascade OFF	21
Preset clear	Setting for clearing presets and setting them to the initial values.	Ini. Preset	22
Set information	Microprocessor version display.	Ver. **** (* = number)	23
Play list (MP3)	Setting of whether or not to perform the play list.	Play List OFF	24

### (2) Presetting procedure

- Press the STOP (■) button ⑦ while presetting the TITLE button ⑫.
- Press the ◀◀ or ▶▶ button ⑨ ⑩ and select the preset item.
- Press the PLAY (▶) button ⑥ to change the setting.
- The preset mode is canceled when the STOP (■) button ⑦. The setting are written at this time.

**(3) Detailed Description of Preset Functions**

(\* = initial setting)

- 1) "Preset Type (\*)" (Three different sets (types) of presettings can be made and used for different purposes.)  
 \*01:P No=1 : Set to preset type 1.  
 01:P No=2 : Set to preset type 2.  
 01:P No=3 : Set to preset type 3.
- 2) "Program 1 OFF (ON)"  
 02:Prg 1 : Store the contents of program 1 when on. (Initial setting - OFF)
- 3) "Program 2 OFF (ON)"  
 03:Prg 2 : Store the contents of program 2 when on. (Initial setting - OFF)
- 4) "Program 3 OFF (ON)"  
 04:Prg 3 : Store the contents of program 3 when on. (Initial setting - OFF)
- 5) "Power On (\*\*\*\*)"  
 05:P On=Stb : Standby mode is set at specified track after TOC is read.  
 05:P On=Ply : Playback begins in the all repeat mode after TOC is read.  
 \*05:P On=Stp : Stop mode is set after TOC is read.
- 6) "Time Mode"  
 \*06:Time=ELA : Time display is elapsed time when power is turned on.  
 06:Time=REM : Time display is remaining time when power is turned on.
- 7) "Random ON/OFF"  
 \*07:Rand=OFF : Playback mode is normally when power is turned on.  
 07:Rand=ON : Random playback mode is set when power is turned on.
- 8) "Finish Mode"  
 \*08:Fin=Stop : Stop mode is set after playback ends.  
 08:Fin=Next : Standby mode is set at next track after playback ends.  
 08:Fin=Recue : Standby mode is set at playback start position after playback ends.
- 9) "Next Track Reserve"  
 \*09:Rsv=OFF : Specified track is searched for immediately when select knob is turned during playback.  
 09:Rsv=ON : Track to be searched for is scheduled after playback of current track ends when select knob is turned during playback.
- 10) "Play Lock"  
 10:Lock=ON : Inhibit all operations other than the ►, ■, TIME, ■, PITCH +, - and TITLE buttons during playback.  
 \*10:Lock=OFF : Enable all functions during playback.
- 11) "Panel Lock ON/OFF"  
 \*11:Pane=OFF : Enable operation of all the buttons on the front panel.  
 11:Pane=OFF : Inhibit operation of all panel buttons other than those use for presetting operations and OPEN/CLOSE button.
- 12) "CueDet. Level"  
 12:CDet.=\*\* : Set the audio detection level for cueing. (-48 / -42 / -36)  
 \*12:CDet.=OFF : Sound startup position is not cued.
- 13) "CD Pitch"  
 \*13:Pit=Norm : Play at normal speed.  
 13:Pit=+/-\*. \* : Play at variable speed.  
 ±(0.2 / 0.4 / 0.6 / 0.8 / 1.0 / 1.2 / 1.4 / 1.6 / 1.8 / 2.0 / 2.2 / 2.4 / 2.6 / 2.8 / 3.0), 0Fix
- 14) "Text Display"  
 \*14:Text=OFF : Display is set time mode when power is turned on.  
 14:Text=ON : Display is set text mode when power is turned on.
- 15) "Frame Display"  
 \*15:Frm=ON : Display the frames on the time display during playback.  
 15:Frm=OFF : Do not display the frames on the time display during playback. (The frames are displayed in the manual search, standby, pause and end monitor modes.)
- 16) "EOM Time"  
 16:EOM=\*\*s : Set the EOM time. (5 / \*10 / 15 / 20 / 30 / 60)  
 16:EOM=OFF : Do not use the EOM function.
- 17) "Sleep ON (OFF)"  
 \*17:Sleep=\*\* : Automatically turn the servo functions off if no button is operated for \*\* minutes in the pause, standby or manual search mode. (1 / 2 / 5 / 10 / 15 / \*30)  
 17:Slp=OFF : Do not automatically turn the servo functions off.
- 18) "IR Code"  
 \*18:RC=DENON : Receive denon codes.  
 18:RC=RC5 : RC-5 codes can be received.
- 19) "IR Remote"  
 \*19:IR=ON : Accept infrared remote control signals.  
 19:IR=OFF : Do not accept infrared remote control signals.
- 20) "Play Mode"  
 \*20:Play=CON : Play mode is continuous when power is turned on.  
 20:Play=SIN : Play mode is single when power is turned on.
- 21) "Cascade ON/OFF"  
 21:Cas=ON : Output the cascade signal (Cascade operation possible)  
 \*21:Cas=OFF : Do not output the cascade signal.
- 22) "Preset Clear (Ini. Preset)"  
 22:P Init? : Clear the presettings (set to the initial factory values).
- 23) "Ver = xxxx"  
 : Display the microprocessor version. ("xxxx" is a number.)
- 24) "Play List"  
 \*24:PLst=OFF : Play List does not perform.  
 24:PLst=ON : MP3 is performed according to Play List.

## 13 TROUBLESHOOTING

Make sure of the followings before you consider as any malfunctions :

1. Are all the connections correct?
2. Are all system components being operated correctly in accordance with the operating instructions?
3. Are the speakers and amplifier/receiver functioning correctly?

If the tape deck still does not function properly, check the symptom against the list below. If the symptom does not correspond to the check list, please contact your DENON dealer.

Problem	Cause	Remedy
Disc holder does not open/close.	• Power operation switch is not turned on.	• Turn the power operation switch on.
When a disc is loaded, "TOC Error" or "No Disc" is displayed.	• Disc is not properly loaded.	• Reload the disc.
When the PLAY (▶) button is pressed, playback does not start.	• Disc is dirty or scratched.	• Clean the disc.
There is no sound, or it is distorted.	• Output cord is not properly connected. • Amplifier adjustment is inappropriate.	• Connect the output cord properly. • Readjust the amplifier.
A specific section of the disc will not play.	• Disc is dirty or scratched.	• Clean the disc.
Programmed playback does not work.	• Programmed playback operation has been performed improperly.	• Restart programmed playback.

## 14 SPECIFICATIONS

### ■ CD SECTION

<b>Type :</b>	Single-mechanism compact disc player
<b>Audio Channel :</b>	2 channel stereo
<b>Quantization :</b>	16-bit Liner
<b>Sampling Frequency :</b>	44.1 kHz at Normal Pitch
<b>Oversampling Ratio :</b>	8 times
<b>Frequency Response :</b>	20 to 20,000 Hz
<b>Total Harmonic Distortion :</b>	0.007 %
<b>Signal-to-noise Ratio :</b>	107 dB
<b>Dynamic Range :</b>	98 dB
<b>Channel Separation :</b>	90 dB
<b>Analog Output :</b>	RCA jack
<b>Output Level :</b>	2.0 V at 0 dB disc
<b>Load Impedance :</b>	10 k $\Omega$ / kohms or more
<b>Digital Output :</b>	RCA jack
<b>Signal Format :</b>	SPDIF or IEC-958 Type II
<b>Variable Pitch Control :</b>	$\pm 12$ % max.
<b>Frame Search Accuracy :</b>	1/75 second
<b>Discs :</b>	Standard compact discs (12 cm and 8 cm)
<b>CD Mechanism Service Life :</b>	1000 hours (continuous playback)

### ■ REMOTE

Wired Remote Control Connection (Stereo mini jack)  
Remote Control Sensor

### ■ GENERAL

<b>Headphone Output :</b>	Stereo
<b>Outputs Level :</b>	410 mW
<b>Load Impedance :</b>	33 $\Omega$ / ohms
<b>Power supply :</b>	120 V AC $\pm 10$ %, 60 Hz (for U.S.A. & Canada models) 230 V AC $\pm 10$ %, 50 Hz (for European & U.K. models)
<b>Power Consumption :</b>	13 W
<b>Dimensions :</b>	482 (W) x 88 (H) x 280 (D) mm
<b>Installation :</b>	19-inch rack mountable (2U)
<b>Mass :</b>	4.7 kg

\* For improvement purposes, specifications and design are subject to change without notice.

**EINFÜHRUNG**

Wir danken Ihnen sehr für den Kauf des DENON Komponenten-CD/MP3-Players. DENON ist stolz darauf, Audio-Freunden und Musikliebhabern diesen erweiterten CD/MP3-Player als einen weiteren Beweis der kompromisslosen Bestrebungen von DENON nach Erreichen der ultimativen Klangqualität zu präsentieren. Aufgrund der hochqualitativen Leistungsfähigkeit und der leichten Bedienung dieses Gerätes werden Sie beim Zuhören viele Stunden lang Ihre Freude haben.

**- INHALT -**

1 Merkmale.....16  
 2 Bauteilbezeichnungen und funktionen .....16, 17  
 3 Anschlüsse .....17, 18  
 4 Öffnen und schliessen der plattenlade und einlegen einer CD-platte.....18  
 5 Normale-CD-platten-wiedergabe .....18  
 6 Zusätzliche funktionen.....19, 20  
 7 Wiedergabe von MP3-dateien .....20~22  
 8 Wissenswertes über CD-platten .....22  
 9 Wiedergabestart beim einschalten des gerätes .....22  
 10 Erweiterte funktion.....22, 23  
 11 Vor dem abschalten des stromes.....23  
 12 Gespeicherte funktionen und betriebe .....23~25  
 13 Fehlersuche .....25  
 14 Technische daten.....25

**ZUBEHÖR**

Überprüfen Sie, daß die nachstehend aufgeführten Teile im Karton des Hauptgerätes enthalten sind:

- ① Bedienungsanleitung .....1
- ② Anschlußkabel .....1

**1 MERKMALE**

- 99-Titel-Programmierung und Zufallswiedergabe
- Wiedergabe-Geschwindigkeit variabel um ±12 %
- CD-R/RW-Wiedergabe
- Einzel-/Endlos-Wiedergabe
- CD-Text (CD TEXT)
- MP3-Wiedergabe
- Schnellstart-Wiedergabe
- Kaskadenwiedergabe
- Wiedergabe bei Stromeinschaltung

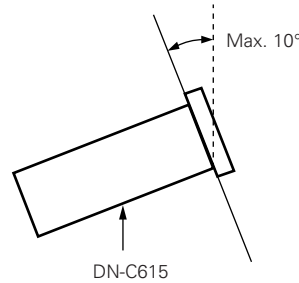

**VORSICHT:**

- Auch wenn der Netzschalter auf "OFF" steht, bleibt das Gerät an den Wechselstromkreis angeschlossen.
- Wenn Sie z. B. auf Urlaub gehen, achten Sie bitte darauf, daß das Netzkabel gezogen wird.
- Der ordnungsgemäße Betrieb des DN-C615 ist sichergestellt, wenn Sie das Gerät so montieren, daß sich die Frontplatte in einem 10-Grad-Winkel zur Senkrechteebene befindet. Wenn das Gerät extrem schräg steht, ist das Einlegen von Discs unter Umständen gar nicht oder nur fehlerhaft möglich.

**2 BAUTEILBEZEICHNUNGEN UND FUNKTIONEN** (Beziehen Sie sich auf Seite 3.)

**(1) Frontplatte**

**1 Netzbetriebschalter (POWER)**

- Die Stromzufuhr schaltet sich ein, wenn die Taste von der Aus-Position (■) in die Ein-Position (■) umgeschaltet wird.
- Die Stromzufuhr schaltet sich aus, wenn die Taste von der Ein-Position (■) in die Aus-Position (■) umgeschaltet wird.

**2 Plattenhalter**

- Die auf dieser Lade platzierte Disc. Das Drücken und Halten der OPEN/CLOSE-Taste (▲) (●) führt zum Öffnen und Schließen der Lade. Legen Sie die CD beim Einlegen sicher und ordnungsgemäß in den Disc-Halter.

**3 Öffnen-/Schließen-Taste des Plattenhalters (▲ OPEN/CLOSE)**

- Drücken Sie diese Taste zum Einlegen oder Auswerfen der CD-Platte. Mit jedem Tastendruck öffnet bzw. schließt sich der Plattenhalter (●).

**4 Fernbedienungssensor (REMOTE SENSOR)**

- Über die drahtlose Fernbedienung : Wenden Sie sich bitte an den örtlichen Händler oder Großhändler.

**5 Display**

- Lesen Sie hinsichtlich der Einzelheiten die Seite 17.

**6 PLAY-Taste (▶)**

- Betätigen Sie diese Taste zum Starten der Wiedergabe.

**7 STOP-Taste (■)**

- Drücken Sie diese Taste zum Stoppen der Wiedergabe.

**8 PAUSE-Taste (||)**

- Drücken Sie diese Taste zum zeitweiligen Unterbrechen der Wiedergabe.

**9 Titelsuchttaste (I◀◀, ▶▶I)**

- Wählen Sie mit dieser Taste den Titel aus, den Sie wiedergeben möchten.

**11 Suchlauf-tasten (◀◀, ▶▶)**

- Diese Tasten werden verwendet, um die Startposition der Wiedergabe genau zu ändern.

**13 Nummerntasten**

**(1, 2, 3, 4, 5, 6, 7, 8, 9 und 0/CLEAR)**

- Diese Tasten benutzen Sie für die Direktsuche- und für Programmspeicherfunktionen.
- Für Direktsuche, drücken Sie z.B. die Taste , wenn Sie Titel Nummer 3 hören möchten.

Für Titelnummer 12 drücken Sie und dann .

Zum Programmieren von Titeln drücken Sie die PROG./DIRECT-Taste (17), um in den Programmierbetrieb zu kommen.

**14 Taste +10**

- Diese Taste drücken Sie zuerst, wenn Sie eine Titelnummer wählen, die größer als 10 ist.
- Benutzen Sie sie auch zusammen mit den anderen Nummerntasten (13). Wenn Sie z.B. die Titelnummer 15 wählen, so drücken Sie zuerst die Taste und dann die Taste .

Für Titelnummer 33 drücken Sie die Taste dreimal und dann die Taste .

**15 CD Pitch-Steuertaste (-, +)**

- Drücken Sie diese Taste, um den Wiedergabe-Pitch zwischen ±12 % und -12 % einzustellen.
- Die eingestellte Wiedergabe-Geschwindigkeit wird auf dem Display angezeigt.

**17 Programm-Direkt-Taste (PROG./DIRECT)**

- Drücken Sie diese Taste, wenn Sie Titel für die programmierte Wiedergabe eingeben wollen. (Beziehen Sie sich hinsichtlich von Details auf Seite 19).
- Wenn diese Taste gedrückt wird, leuchtet die Programm-Anzeige "PROG".

**18 Zufallswiedergabe-Taste (RANDOM)**

- Wenn diese Taste gedrückt wird, wird der Zufallswiedergabe-Modus eingestellt und die Zufallswiedergabe-Anzeige "RAND" leuchtet.

**19 REPEAT-Taste**

- Drücken Sie diese Taste, um die Wiederholungswiedergabe durchzuführen.

**20 Zeit-Taste (TIME)**

- Das Zeitdisplay schaltet jedesmal um, wenn diese Taste gedrückt wird.
- Normalerweise erscheint "ELAPSED" auf dem Zeitdisplay und die verstrichene Zeit wird angezeigt.



- Wenn diese Taste einmal gedrückt wird, erscheint "REMAIN" auf dem Zeitdisplay und die verbleibende Zeit für den gegenwärtigen Titel wird angezeigt. Wenn die Taste wieder gedrückt wird, wird die verbleibende Zeit bis zum Ende der CD angezeigt.

### 21 Titel-Taste (TITLE)

- Wenn die nächste Taste gedrückt wird, wird die Textinformation (Disc-Titel, Titel, Disc-Interpret oder Titel-Interpret) angezeigt.
- Wenn die Taste während des Stopp-Modus mit eingelegter Disc mit einem MP3 ID3-Tag gedrückt wird, wird der Dateiname angezeigt. Wenn die Taste während der Wiedergabe gedrückt wird, schaltet sich die Anzeige wie unten dargestellt um.

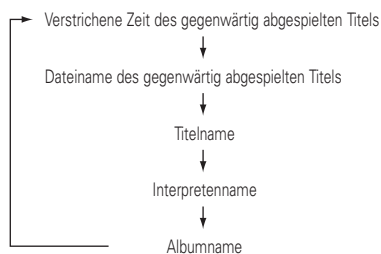

### 22 Ordner-Taste (FOLDER)

- Wenn eine Disc mit MP3-Dateien eingelegt wird, drücken Sie im Stopp-Modus diese Taste, um den Ordnerauswahl-Modus zu ermöglichen.

### 23 Kopfhörerbuchse

- Für ungestörten Musikgenuß können Sie an diese Buchse Kopfhörer anschließen.

## (2) RückwandRückwand

### 1 ANALOG OUT-Buchsen

- Hierbei handelt es sich um asymmetrische Ausgänge, die Cinch-Buchsen verwenden. Die Wiedergabesignale des CD-Spielers werden von diesen Buchsen ausgegeben.

### 2 Digitalausgangs-Buchse (DIGITAL OUT)

- Dies ist ein koaxialer Ausgang mit Cinch-Buchse.
- Signalformat : SPDIF oder IEC-958 Type II

### 3 Externe synchronisierte Steuerbuchsen (EXT. SYNC.)

- Schließen Sie diese Buchsen für die synchronisierte Aufnahme an.

### 4 Kaskaden-Steuerbuchsen (CASCADE)

- Schließen Sie diese Buchsen für den kontinuierlichen Betrieb auf mehreren Geräten an.
- Wenn der Kaskadenmodus auf Kaskade "ON" eingestellt wurde, wird das Startsignal von dieser Ausgangsbuchse ausgegeben, wenn der Betrieb der Deckseite abgeschlossen ist. (Voreinstellungsfunktion)

### 5 RC IN-Steuerbuchse

- Hierbei handelt es sich um eine Stereo-Minibuchse für die verdrahtete Fernbedienung.

## (3) Display

### 1 CD-Transportanzeige

### 2 Modus-Anzeigebereich (CD)

- FILE** :Diese leuchtet, wenn der Dateiname der MP3 angezeigt wird.
- FOLDER** :Diese leuchtet im Ordnerauswahl-Modus.
- TITLE** :Diese leuchtet, wenn der Titel im MP3 ID3-Tag oder CD-Text angezeigt wird.
- MP3** :Diese leuchtet, wenn eine Disc eingelegt ist, die eine MP3-Datei enthält.
- PROG** :Diese leuchtet im Programm-Modus.
- RAND** :Diese leuchtet im Zufallswiedergabe-Modus.
- REPEAT, 1** :Diese Anzeige leuchtet im Wiederholungsmodus auf.
- CASCADE** :Diese Anzeige leuchtet im Kaskadenmodus auf. (Gespeicherte Funktion)
- ALBUM** :Diese leuchtet, wenn der Albumname im MP3 ID3-Tag angezeigt wird.
- ARTIST** :Diese leuchtet, wenn der Name des Interpreten im MP3 ID3-Tag angezeigt wird.

### 3 CD Pitch-Anzeige

### 4 Wiedergabeposition-Display

- Hier wird die aktuelle Position innerhalb der Gesamtspielzeit des Titels angezeigt.
- Im MP3-Wiedergabemodus ist eine ordnungsgemäße Anzeige unter Umständen nicht möglich.

### 5 20 Spuren-Musikkalender

- Im Modus für die Wiedergabe einzelner Titel leuchtet nur der für die Wiedergabe festgelegte Titel.
- Im Dauerwiedergabemodus leuchten alle Titel vom für die Wiedergabe festgelegten bis zum letzten Titel.

- Titelnummern werden bis zum 20. Titel angezeigt. Titel 21 und nachfolgende Titel erscheinen nicht im Display.
- MP3 wird nicht angezeigt.

### 6 Mehrfachdisplay

- Zeigt die Titelnummer der CD, die Wiedergabezeit der CD, die verschiedenen Betriebsinformationen, Textmitteilungen usw. an.

### 7 Zeitmodus-Anzeige

- ELAPSED** : Leuchtet, wenn die verstrichene Zeit angezeigt wird.
- REMAIN** : Leuchtet, wenn die restliche Zeit angezeigt wird.

### 8 Infrarotfernbedienungs-Anzeige

### 9 Wiedergabemodus-Anzeigen

- Im Einzeltitel-Modus leuchtet "SINGLE" auf.
- Im kontinuierlichen Wiedergabe-Modus leuchtet "CONT." auf.

## 3 ANSCHLÜSSE

Lassen Sie Ihr ganzes System (einschließlich DN-C615) ausgeschaltet, bis alle Verbindungen zwischen dem DN-C615 und den anderen Komponenten vorgenommen wurden.

### Vorsichtshinweise zum Anschluß

- Vor dem Anschließen oder Abtrennen der Kabel müssen alle Geräte ausgeschaltet werden.
- Beim Anschluß auf Seitenrichtigkeit achten (L an L, R an R).
- Die Stiftstecker müssen bis zum Anschlag in die Buchsen eingesteckt werden.
- Verbinden Sie die CD-Ausgangsklemmen an die CD- oder AUX-Eingangsklemmen des Verstärkers.

### Fernbedienungsanschlüsse (RC IN)

- Beziehen Sie sich für die verdrahtete Fernbedienung auf die im nachfolgenden Diagramm aufgeführte Schaltung.
- Gestalten Sie die Schaltung so, daß der Drahtwiderstand 0,5 Ω/Ohm beträgt oder weniger beträgt.

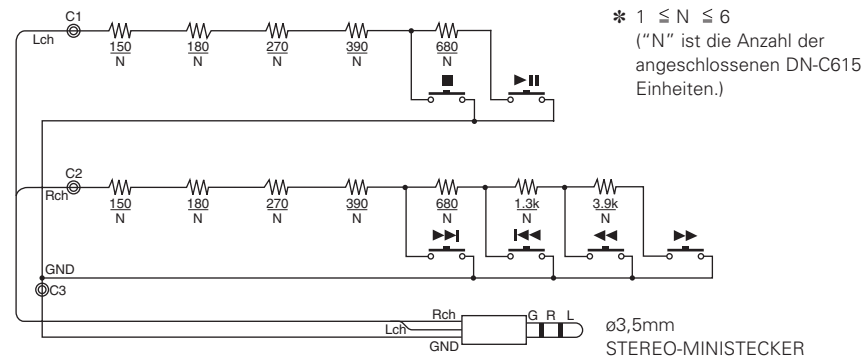

- Bis zu sechs Einheiten können gleichzeitig mit einer Fernbedienung gesteuert werden.
- Verdrahten Sie die Signal- und Erdungsleitungen wie unten im Diagramm gezeigt, und schließen Sie sie an die Fernbedienungsanschlüsse (C1, C2 und C3) an.
- Gestalten Sie die Schaltung so, daß der Widerstand der einzelnen Drähte 0,5 Ω/Ohm oder weniger beträgt.

Zwei DN-C615 Einheiten (N = 2) anschließen

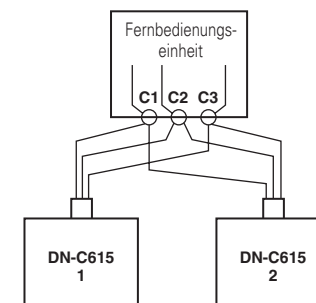

**Vorsichtsmaßnahmen bei der Aufstellung**

- Wenn sich der DN-C615 in der Nähe des Verstärkers, Tuners oder anderer Komponenten befindet, kann dies zu Rauschen (einschließlich Brummen) oder Überlagerungen führen (speziell während des UKW- oder MW-Empfangs).  
Wenn dies auftritt, trennen Sie den DN-C615 von den anderen Komponenten oder orientieren Sie seine Position um.

**HINWEIS:**

- Benutzen Sie dieses Gerät in horizontaler Stellung.  
Wenn Sie das Gerät mit nach oben zeigender Frontplatte benutzen, (und sich das Gerät in einer vertikalen Stellung befindet) oder wenn die Frontplatte geneigt ist, arbeitet das Gerät nicht ordnungsgemäß.

**4 ÖFFNEN UND SCHLIESSEN DER PLATTENLADE UND EINLEGEN EINER CD-PLATTE**

**Öffnen und schliessen der plattenlade**

\*. Dieser Betrieb ist nur bei eingeschaltetem Gerät möglich.

1. Drücken Sie den Netzbetriebschalter ①, um den CD-Spieler einzuschalten.
2. Drücken Sie die OPEN/CLOSE-Taste ③.

**Einlegen einer CD-Platte**

- Vergewissern Sie sich, daß die Plattenlade vollständig geöffnet ist.
- Fassen Sie die CD-Platte an der äußeren Kante an und placieren Sie sie im Plattenfach. (Berühren Sie nicht die Signalseite — die spiegelnde Fläche).
- 12 cm CD-Platten in den äußeren Ring der Lade legen, und 8 cm CD-Platten in den inneren Ring.
- Drücken Sie die OPEN/CLOSE-Taste ③, um die Plattenlade zu schließen ②.
- Wenn der CD-Halter geöffnet und eine CD eingelegt ist, können Sie auch die PLAY-Taste (▶) ⑥, um den CD-Halter zu schließen. (Wenn die PLAY-Taste (▶) gedrückt wird, startet die Wiedergabe sofort, nachdem der CD-Inhalt gelesen wurde.)

**VORSICHT :**

- Falls Sie ihren Finger in der Plattenlade einklemmen, drücken Sie die OPEN/CLOSE-Taste.
- Bringen Sie keine Fremdkörper auf die Plattenlade. Dies kann Betriebsstörungen zur Folge haben.
- Wenn der CD-Spieler ausgeschaltet ist, darf die Plattenlade nicht von Hand eingeschoben werden, da dies Betriebsstörungen zur Folge haben kann.
- Auf diesem Player können CD-R/RW-Discs abgespielt werden; aber nur, wenn diese finalisiert sind.  
Beachten Sie jedoch, dass abhängig von der Aufnahmequalität, die Wiedergabe einiger finalisierter CD-R/RW-Discs unter Umständen nicht möglich ist.

**Meldungen**

Möglicherweise werden während des Betriebes des DN-C615s Meldungen auf dem Display angezeigt. Die Bedeutungen dieser Meldungen sind nachfolgend erläutert.

Meldung	Bedeutung
No Disc	Keine Disc eingelegt, Disc unlesbar oder Disc falsch herum eingelegt.
TOC Error	Die Disc-Information wurde nicht ordnungsgemäß gelesen.
Invalid CD	Bei der Disc handelt es sich um eine CD-ROM, die keinerlei MP3-Dateien enthält.
Tray Error	Der CD-Halter konnte nicht ordnungsgemäß geöffnet oder geschlossen werden.

**5 NORMALE-CD-PLATTEN-WIEDERGABE**

**(1) Wiedergabestart**

1. Drücken Sie den Netzbetriebschalter ①, um den CD-Spieler einzuschalten.
2. Legen Sie eine beliebige CD-Platte ein.
  - Wenn der CD-Halter geschlossen ist, wird die CD gelesen, die Nummer des Starttitels erscheint auf dem Titeldisplay und die verstrichene Zeit erscheint auf dem Zeitdisplay.
3. Führen Sie die Speicherungen entsprechend des Anwendungszweckes aus. (Siehe Seite 23.)
  - Wählen Sie den Wiedergabe-Beendigungsmodus. (Gespeicherte Funktion)

**Finish stop :**

Nach Beendigung der Wiedergabe wird der Stoppmodus (die Servofunktionen schalten sich aus) eingestellt.

**Finish next :**

Nach Beendigung der Wiedergabe wird am Anfang des nächsten Titels der Standby-Modus eingestellt.

\* Nach der Wiedergabe des letzten Titels wird am Anfang des ersten Titels der Standby-Modus eingestellt.

**Finish recue :**

Nach Beendigung der Wiedergabe wird der Standby-Modus an der Stelle eingestellt, an der die Wiedergabe gestartet worden ist.

- Standby an der Stelle, an der der Ton einsetzt. (Gespeicherte Funktion)  
Den "C Det."-Pegel einstellen.  
Wenn ein Titel angewählt ist, wird die Stelle, an der der Ton einsetzt durch das Absuchen eines Titels ausfindig gemacht. An dieser Stelle wird dann der Standby-Modus eingestellt.
- Wählen Sie den Wiedergabemodus. (Gespeicherte Funktion)  
**SINGLE :** (Modus zur Wiedergabe eines einzelnen Titels)  
Der Stoppmodus wird nach der Wiedergabe des festgelegten Titels eingestellt.  
**CONT. :** (Endlos-Wiedergabe)  
Der Stoppmodus wird nach der Wiedergabe des letzten Titels eingestellt.

4. Drücken Sie die PLAY-Taste (▶) ⑥.

**(2) Zeitweilige Unterbrechung der Wiedergabe an einem beliebigen Punkt**

**(Pause)**

Die Wiedergabe kann an einem beliebigen Punkt unterbrochen und von dort aus wieder fortgesetzt werden.

1. Drücken Sie die Wiedergabe-/Pause-Taste (▶ ||) ⑤ während der Wiedergabe.
2. Um die Wiedergabe fortzusetzen, drücken Sie die PLAY-Taste (▶) ⑥ noch einmal.

**(3) Wiedergabestopp**

1. Drücken Sie die STOP-Taste (■) ⑦.

**Auto Cue (Gespeicherte funktionen)**

- Der automatische Einsatz wird automatisch an der Stelle eingesetzt, an der der Ton beginnt. Das Absuchen findet an dem Punkt statt, an dem der Ton einsetzt oder besser gesagt, an dem der Titel beginnt. Der Pegel, an dem der Ton zuerst als solcher erkannt wird, ist zwischen -36 und -48dB (3 Stufen) einstellbar.

**Avisierung des Titelendes (EOM) (Gespeicherte funktionen)**

- Am Ende des Titels blinkt das Zeitdisplay und gibt dem Betreiber damit ein optisches Signal, daß der Titel in Kürze zu Ende ist. Der Zeitpunkt, an dem das Blinken beginnt, ist innerhalb eines Bereiches von 0 bis 60 Sekunden (7 Stufen) vom Titelende aus gesehen, einstellbar.

**Schlafmodus (Gespeicherte funktionen)**

- Der Schlafmodus wird eingestellt, wenn im Standby-, Pause- oder manuellen Suchlaufmodus innerhalb der Einstellzeit kein Betrieb ausgeführt worden ist. Wenn die PLAY/PAUSE-Taste (Wiedergabe-/Pausetaste) im Schlafmodus gedrückt wird, wird die Wiedergabe vom Anfang des Titels, bei dem der Schlafmodus eingestellt wurde, gestartet. Wenn die CUE-Taste (Aufruftaste) gedrückt wird, wird der Standby-Modus am Anfang des Titels, mit dem der Schlafmodus eingestellt worden ist, eingestellt.

## 6 ZUSÄTZLICHE FUNKTIONEN

### (1) Abspielen eines bestimmten Titel

#### (Titel-Direktabruf)

- Zur Eingabe der gewünschten Titelnummer benutzen Sie die Nummerntasten **13** und die Taste **+10 14**.
  - Wenn Sie z.B. die Titel Nummer 4 hören möchten, so drücken Sie die Nummerntaste **4** und zur Wiedergabe von Titel Nummer 12 drücken Sie die **+10** und die **2**. Die Wiedergabe setzt dann von diesem Titel aus ein.

### (2) Sprung zum nachfolgenden Titel während der Wiedergabe

#### (Automatischer Suchlauf)

- Drücken Sie während der Wiedergabe die **▶▶I**-Taste **10**.
  - Der Abtaster setzt sich an den Anfang des nachfolgenden Titels und die Wiedergabe wird dann von dort aus fortgesetzt. Durch mehrmaliges Drücken dieser Taste setzt sich der Abtaster um die entsprechende Anzahl Titel nach vorn.

### (3) Sprung zum Beginn des gerade spielenden Titels während der Wiedergabe

#### (Automatischer Suchlauf)

- Drücken Sie während der Wiedergabe die **I◀◀**-Taste **9**.
  - Der Abtaster setzt sich an den Anfang des gerade laufenden Titels zurück und die Wiedergabe wird dann von dort aus fortgesetzt. Durch mehrmaliges Drücken dieser Taste setzt sich der Abtaster um die entsprechende Anzahl Titel zurück.

### (4) Mithörbarer Schnell-Suchlauf

#### (Manueller Suchlauf)

- Mit Hilfe dieser Funktion können Sie innerhalb eines Titels schnell einen gewünschten Punkt in Vorwärts- oder Rückwärtsrichtung suchen.
- Lassen Sie die Such-Taste (**◀◀** oder **▶▶**) **11 12** los, wenn die gewünschte Stelle erreicht wurde. Die normale Wiedergabe wird dann fortgesetzt.
- Wenn eine Such-Taste (**◀◀** oder **▶▶**) **11 12** während des Pause-Modus gedrückt und die Taste wieder losgelassen wird, dann ist der Pause-Modus dort eingestellt, wo die Tonausgabe beginnt.

#### ■ Manueller Suchlauf vorwärts

- Drücken Sie die Such-Taste (vorwärts) **▶▶** **12** während der Wiedergabe.
  - Die Wiedergabe des Titels wird beschleunigt.

#### ■ Manueller Suchlauf rückwärts

- Drücken Sie die Such-Taste (rückwärts) **◀◀** **11** während der Wiedergabe.
  - Die Rückwärtswiedergabe des Titels wird beschleunigt.

### (5) Wiedergabe in zufällig gewählter Reihenfolge

#### (Random Wiedergabe)

Mit dieser Funktion können die auf der CD aufgenommenen Titel vollkommen zufällig gewählter Reihenfolge wiedergegeben werden.

- Wenn die RANDOM-Taste **18** gedrückt wird, leuchtet die Zufallswiedergabe-Anzeige "RAND" und die Zufallswiedergabe startet automatisch.
- Wenn die RANDOM-Taste **18** gedrückt wird, während die Wiederholungs-Funktion gesetzt ist, werden die Titel einmal in zufällig gewählter Reihenfolge abgespielt und dann wieder in einer anderen Reihenfolge abgespielt, usw.

#### HINWEIS:

- Der Zufallswiedergabe-Modus kann nicht eingestellt werden, während sich das Gerät im Wiedergabe-Modus oder im Programm-Modus befindet.

### (6) Wiederholte Wiedergabe eines durch zwei Punkte bestimmten Plattenabschnittes

#### (Einzeltitelwiederholung)

- Stellen Sie den Wiedergabemodus auf den Einzelwiedergabemodus. (Gespeicherte Funktion)
- Drücken Sie die REPEAT-Taste **19**.
  - Die "REPEAT 1"-Anzeigen leuchten auf dem Display und der Modus zur Wiederholung eines einzelnen Titels ist eingestellt.
- Verwenden Sie die automatischen Suchtasten (**I◀◀** und **▶▶I**) **9 10**, um den wiederholt wiederzugebenden Titel auszuwählen.
- Drücken Sie die PLAY-Taste **▶** **6**.
  - Die Wiedergabe beginnt.
  - Nach Beendigung des ausgewählten Titels wird der Titel noch einmal von Anfang an wiedergegeben.

- Der Modus zur Wiederholung eines einzelnen Titels kann auch durch Betätigung der REPEAT-Taste **19** während der Wiedergabe eingestellt werden. Der gegenwärtig wiedergegebene Titel wird noch einmal wiedergegeben.
- Drücken Sie zum Entaktivieren des Modus zur Wiederholung eines einzelnen Titels mehrmals die REPEAT-Taste **19**, bis die "REPEAT 1"-Anzeige erlischt.

#### (Wiederholung sämtlicher Titel)

- Stellen Sie den Wiedergabemodus auf den kontinuierlichen Wiedergabemodus. (Gespeicherte Funktion)
- Drücken Sie die REPEAT-Taste **19**.
  - Die "REPEAT"-Anzeigen leuchten auf dem Display und der Modus zur Wiederholung aller Titel ist eingestellt.
- Drücken Sie die PLAY-Taste **▶** **6**.
  - Die Disc-Wiedergabe wird wiederholt.
  - Der Modus zur Wiederholung aller Titel kann auch durch Drücken der REPEAT-Taste **19** während der Wiedergabe eingestellt werden.
  - Wenn Sie die REPEAT-Taste **19** während der programmierten Wiedergabe drücken, werden die Titel noch einmal in der programmierten Reihenfolge wiedergegeben.
  - Drücken Sie zum Entaktivieren des Modus zur Wiederholung aller Titel mehrmals die REPEAT-Taste **19**, bis die "REPEAT"-Anzeige erlischt.

### (7) Wiedergabe bestimmter Titel in einer bestimmten Reihenfolge

#### (Programmierte Wiedergabe)

- Mit dieser Funktion können Sie jeden auf der Disc befindlichen Titel wählen und ihn zur Wiedergabe in jeder beliebigen Reihenfolge einprogrammieren.
- Die Programmierung ist möglich, wenn der CD-Halter geöffnet ist.
- Es können bis zu 99 Titel einprogrammiert werden.

#### ■ Programmieren

- Wenn sich die CD im Stopp-Betrieb befindet, ist eine Programmierung möglich.

- Drücken Sie die PROG./DIREC-Taste **17**, so dass die Programm-Anzeige "PROG" leuchtet; verwenden Sie dann die Zifferntasten **13** und die **+10**-Taste **14**, um Titel zu programmieren.
  - Drücken Sie zum Beispiel für die Programmtitel 3, 12 und 7 **PROG.DIRECT** **3**, **+10**, **2** und **7**.
  - Immer wenn ein Titel programmiert ist, wird die Nummer des Titels auf dem Titelnummersdisplay angezeigt und die Gesamtprogrammzeit wird auf dem

Zeitdisplay angezeigt. Wenn die Gesamtprogrammzeit 99 Minuten überschritten hat, dann werden nur die ersten zwei Zahlen der Minuten angezeigt. (Die dritte und/oder vierte Zahl wird nicht angezeigt.)

- "01--00:0000" erscheint auf dem Zeitdisplay, wenn die PROG./DIRECT-Taste **17** gedrückt wird und wenn kein Programm eingestellt ist.
- "Full" erscheint auf dem Zeitdisplay, wenn Sie versuchen, mehr als 99 Titel zu programmieren.

#### ■ Wiedergabe der programmierten Titel

- Drücken Sie die PLAY-Taste **▶** **6**, um die Titel in der programmierten Reihenfolge wiederzugeben.
  - Wenn die Titel mit der **I◀◀**- oder **▶▶I**-Taste **9 10** ausgewählt worden sind, wird "01:\*\*T:", "02:\*\*T:" usw. auf dem Zeitdisplay angezeigt.

#### ■ Löschen des Programms

- Das ganze Programm wird gelöscht, wenn die PROG./DIRECT-Taste **17** erneut gedrückt wird. Das Programm wird auch durch Drücken der OPEN/CLOSE-Taste **2** gelöscht.

#### ■ Speichern von Programmen

- Programme können im Speicher festgehalten werden. Wenn eine Disc, für die ein Programm gespeichert ist, eingelegt wird, wird automatisch der Modus für die programmierte Wiedergabe aktiviert.
- Es können Programme für bis zu 3 Discs gespeichert werden.

- Folgen Sie der Anleitung unter "Programmierung", um das Programm einzugeben.
- Verfahren Sie zum Einstellen des Speichermodus wie im Abschnitt "(2) Voreinstellungsverfahren" beschrieben (Siehe Seite 24.)

- Drücken Sie die **I◀◀**- oder **▶▶I**-Taste **9 10**, um "02:Pr91" (oder "03:Pr92" oder "04:Pr93") auszuwählen.

- Drücken Sie die PLAY-Taste **▶** **6**.
  - Das Zeichen-Display ändert sich wie folgt:  
[Vor dem Ändern] [Nach dem Ändern]  
Pr91 OFF ⇒ Pr91 ON  
Pr92 OFF ⇒ Pr92 ON  
Pr93 OFF ⇒ Pr93 ON

- Drücken Sie die STOP-Taste **■** **7**.
  - Der Speicher-Einstellmodus ist entaktiviert und das Gerät setzt sich in den Normalbetrieb-Modus zurück.

- Wiedergabe einer gespeicherten Disc:  
Legen Sie eine Disc ein, für die ein Programm gespeichert ist.

6. Drücken Sie die PLAY-Taste (▶) ⑥.

**HINWEISE:**

- Mit geöffnetem CD-Halter ist die Programmierung nicht möglich.
- Titel, die sich nicht im Programm befinden, können während der programmierten Wiedergabe durch Drücken der Nummerntasten ⑮ und ⑭ wiedergegeben werden.

**(8) Bearbeiten des Programms**

(Aufruf)

Wenn die Titel programmiert wurden, können sie aufgerufen und auf dem Zeitdisplay angezeigt werden.

1. Wenn die ◀◀- oder ▶▶-Taste ⑪ ⑫ gedrückt wird, wird der programmierte Titel ausgewählt.
  - Der angezeigte Titel kann aus dem Programm gelöscht werden, indem Sie die Löschen-Taste (0/CLEAR) ⑮ zu diesem Zeitpunkt zweimal drücken. Zudem wird beim Drücken einer Nummern-Taste ⑮ der Titel mit der zugehörigen Nummer vor den angezeigten Titel in das Programm eingefügt.
  - Wenn ein Titel hinzugefügt wird, während sich schon 99 Titel im Programm befinden, wird der letzte Titel im Programm gelöscht.

**7 WIEDERGABE VON MP3-DATEIEN**

Im Internet gibt es viele Sites, von denen Sie Musikdateien im MP3-Format herunterladen können. Diese Dateien können mit Hilfe der auf der Site angegebenen Anleitung heruntergeladen und auf CD-R/RW-Discs gespeichert werden, die mit dem DN-C615 abgespielt werden können.

Die auf handelsüblichen Musik-CDs enthaltene Musik kann auf einem Computer mit Hilfe von MP3-Codierprogrammen in MP3-Dateien konvertiert werden. Danach sind die Daten auf etwa 1/10 der Originalgröße reduziert.

Diese MP3-Daten können auf einer CD-R/RW-Disc gespeichert werden, wobei eine einzige 12 cm CD-R/RW-Disc etwa 10 Mal mehr Musik als eine normale Musik-CD enthalten kann, das sind etwa 100 Titel oder mehr (\*).

\* Dies ist ein Näherungswert für MP3-Dateien, bei denen die Titel etwa 5 Minuten lang sind und mit einer Standard-Bitrate (128 kbps) konvertiert und einer CD-R/RW-Disc mit einer Kapazität von 650 MB gespeichert werden.

\* Aufnahmen sind nur für den privaten Gebrauch bestimmt und dürfen in keiner Weise gegen die Urheberrechte des Urheberrechtinhabers verstoßen.

**(9) Wiedergabe mit einer anderen Geschwindigkeit**

(PITCH)

1. Drücken Sie die CD-Pitchsteuerungs-Taste + und - ⑮ ⑯, um die Wiedergabehöhe einzustellen.
  - Die Wiedergabe startet mit dem eingestellten Pitch und die Pitch-Anzeige "PITCH%" leuchtet.

**HINWEIS:**

- Wenn die Wiedergabegeschwindigkeit verändert ist, verändern sich auch die Schaltfrequenzen der digitalen Ausgangssignale, so daß es unmöglich sein kann, digitale Signale zu empfangen.

**HINWEISE:**

- Der DN-C615 ist mit "MPEG-1 Audio Layer-3", "MPEG-2 Audio Layer-3" und "MPEG-2.5 Audio Layer-3" kompatibel. Er ist nicht mit MP1- oder MP2-Standards kompatibel.

ABTASTFREQUENZ

MPEG 1	48 kHz	44.1 kHz	32 kHz
MPEG 2	24 kHz	22.05 kHz	16 kHz
MPEG 2.5	12 kHz	11.03 kHz	8 kHz

- Stellen Sie beim Schreiben von MP3-Dateien auf eine CD-R/RW-Disc das Format des Schreibprogramms auf "ISO9660 level 1" oder "ISO9660 level 2", "Joliet" oder "Romeo". Die in einem anderen Format geschriebenen MP3-Dateien werden möglicherweise nicht einwandfrei abgespielt. Bei einigen Schreibprogrammen ist es nicht möglich, Aufnahmen im "ISO9660"-Format zu machen. Verwenden Sie ein Schreibprogramm mit "ISO9660"-Format.
- Im Allgemeinen gilt, je höher die Bitrate der MP3-Datei, desto besser die Soundqualität. Beim DN-C615 ist es empfehlenswert, MP3-Dateien zu verwenden, die mit einer Bitrate von 128 kbps oder höher geschrieben sind.
- Das Schreibprogramm ändert beim Schreiben von MP3-Dateien auf die CD-R/RW-Disc möglicherweise die Positionen der Ordner und Dateien, so dass die Dateien nicht in der erwarteten Reihenfolge abgespielt werden.
- Stellen Sie sicher, dass MP3-Dateien mit der Dateikennung ".MP3" versehen werden. Dateien mit einer anderen Dateikennung als ".MP3" oder ohne Dateikennung können nicht abgespielt werden. (Bei Macintosh-Computern können MP3-Dateien abgespielt werden, wenn während der Aufnahme auf CD-R/RW-Discs die Dateikennung ".MP3" hinter dem Dateinamen geschrieben wird, der aus maximal 8 römischen Großbuchstaben und/oder Ziffern besteht.)
- Zum Schutz von Urheberrechten werden während der Wiedergabe von MP3-Dateien keine digitalen Signale ausgegeben.

- Maximal 255 Ordner können auf dem DN-C615 abgespielt werden. Ordner mit 8 Schichten darunter können nicht abgespielt werden. Die maximale Dateianzahl ist demnach 999. Wenn 1.000 Dateien vorhanden sind, werden nur die ersten 999 abgespielt. (Dateien mit einer anderen Dateikennung als ".MP3" werden nicht gezählt.)
- Beim DN-C615 können Ordner- und Dateinamen wie Titel angezeigt werden. Römische Großbuchstaben und/oder Ziffern und " \_ " (Unterstriche) werden gescrollt. (Es können maximal 31 Zeichen angezeigt werden.) Außerdem werden Ordner- und Dateinamen, die andere Symbole enthalten, nicht einwandfrei angezeigt.
- Der DN-C615 ist mit dem ID3-Tag (Ver. 1.\*, Ver. 2.0) kompatibel.
- Es ist unter Umständen nicht möglich, einige CD-R/RW-Discs aufgrund von Schmutz, Kratzern oder der Disc-Eigenschaften abzuspielen.
- Befestigen Sie keine Aufkleber oder Klebeband auf den Etiketten oder Signalseiten der CDs oder CD-R/RW-Discs. Die Klebemasse könnte auf die Disc-Oberfläche gelangen, wodurch sie im Inneren des Gerätes stecken bleiben könnte.
- Der DN-C615 ist Multi-Session-kompatibel. Es können nur Music-CDs abgespielt werden, wenn die erste Session aus einer Musik-CD besteht, und es können nur MP3-Dateien abgespielt werden, wenn die erste Session aus MP3-Dateien besteht.
- Der DN-C615 ist mit Wiedergabelisten kompatibel. (.m3u im WINAMP-Format) (Gespeicherte funktionen)

**HINWEISE:**

- Bei einigen Schreibprogrammen erfolgt die Wiedergabe unter Umständen nicht ordnungsgemäß. Stellen Sie in diesem Fall auf "PLst=OFF".
- Die Wiedergabeliste benötigt unter Umständen einige Zeit für das Lesen.
- Die maximale Anzahl der Wiedergabelisten beträgt ebenfalls 255. Wenn über 255 Wiedergabelisten vorhanden sind, werden nur die ersten 255 ausgeführt.

**(1) Wiedergabe von Ordnern oder Dateien**

1. Legen Sie eine Disc mit MP3-Dateien ein.

- Beispiel  
Wenn die Anzahl der Ordner "120" lautet und die Anzahl der Dateien "512"

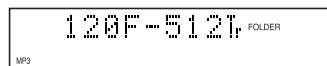

2. [ Auswahl eines Ordners ]

- ① Drücken Sie im Stopp-Modus die FOLDER-Taste ⑳, um die Ordner-Anzeige "FOLDER" aufleuchten zu lassen.

- ② Drücken Sie die ◀◀- oder ▶▶-Taste ⑨ ⑩, um den Ordner auszuwählen, die Sie sich anhören möchten.
  - Der Ordnername scrollt über das Display.
- ③ Wenn die TITLE-Taste ㉑ zu diesem Zeitpunkt gedrückt wird, können die Dateien im Ordner ausgewählt werden.
  - Gehen Sie wie unter Auswahl einer Datei "Auswahl einer Datei" beschrieben vor.

[ Auswahl einer Datei ]

- ① Drücken Sie im Stopp-Modus die TITLE-Taste ㉑, um die Datei-Anzeige "FILE" aufleuchten zu lassen.

\* Dies ist nur notwendig, wenn die Ordner-Anzeige "FOLDER" nicht leuchtet.

② Drücken Sie die ◀◀- oder ▶▶-Taste ⑨ ⑩, um die Datei auszuwählen, die Sie sich anhören möchten.

- Der Dateiname scrollt über das Display.

3. Drücken Sie die PLAY-Taste (▶) ⑥.

\* Wenn die TIME-Taste ⑳ während der Wiedergabe gedrückt wird, wird die Ordner-"FOLDER" oder Datei-Anzeige "FILE" ausgeschaltet und die Titelnummer der verstrichenen Titelzeit wird angezeigt.

\* Das Display wird bei jeder Betätigung der TITLE-Taste ㉑ während der Wiedergabe wie folgt umgeschaltet: Verstrichene Zeit des gegenwärtig abgespielten Titels

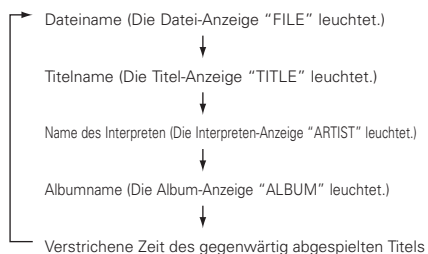

## (2) Programmierte Wiedergabe von Ordnern oder Dateien

Verwenden Sie diese Funktion, um bestimmte Titel der Disc auszuwählen und für die Wiedergabe in einer bestimmten Reihenfolge zu programmieren.

Es können maximal 99 Dateien und Ordner programmiert werden. (Programme können sowohl Dateien als auch Ordner enthalten.)

### ■ Programmierung

1. Drücken Sie im Stopp-Modus die PROG./DIRECT-Taste ⑰.

- Die Programm-Anzeige "PROG" leuchtet.

2. [Auswahl eines Ordners]

① Drücken Sie die FOLDER-Taste ㉒, um die Ordner-Anzeige "FOLDER" aufleuchten zu lassen

② Drücken Sie die Nummern-Tasten ⑬ ⑭, um den zu programmierenden Ordner auszuwählen.

- Beispiel: Wenn Ordner "5" an erster Stelle programmiert werden soll

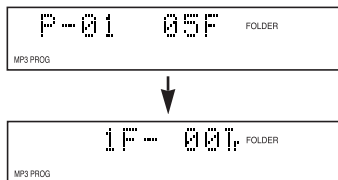

[Auswahl einer Datei]

① Drücken Sie die TITLE-Taste ㉑, um die Datei-Anzeige "FILE" aufleuchten zu lassen.

\* Dieser Betrieb ist nur bei Aufleuchten der Ordner-Anzeige "FOLDER" erforderlich.

② Drücken Sie die Nummern-Tasten ⑬ ⑭, um die zu programmierende Datei auszuwählen.

- Beispiel: Wenn der 21. Titel an zweiter Stelle programmiert werden soll

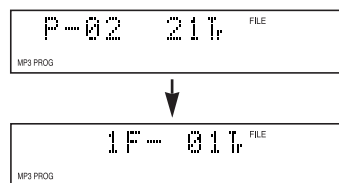

3. Drücken Sie die PLAY-Taste (▶) ⑥.

- Die Titel werden in der programmierten Reihenfolge abgespielt.

\* Wenn die TIME-Taste ⑳ während der Wiedergabe gedrückt wird, wird die Ordner-"FOLDER" oder Datei-Anzeige "FILE" ausgeschaltet und die Titelnummer der verstrichenen Titelzeit wird angezeigt.

### ■ Bearbeiten des Programms

\* Bei jedem Drücken der ◀◀- oder ▶▶-Taste ⑪ ⑫ werden die programmierten Titel in der programmierten Reihenfolge auf dem Display angezeigt.

\* Löschen eines Programmteils

① Wählen Sie mit den Suchen-Tasten (◀◀, ▶▶) ⑪ ⑫ die Datei oder den Ordner aus, die/der gelöscht werden soll. Nach der Auswahl wird der Inhalt dieses Programms angezeigt.

② Drücken Sie die 0/CLEAR-Taste ⑬ zwei Mal, um die angezeigte Datei oder den angezeigten Ordner zu löschen.

\* Hinzufügen eines Programmteils

① Wählen Sie mit den Suchen-Tasten (◀◀, ▶▶) ⑪ ⑫ die Datei oder den Ordner aus, die/der hinzugefügt werden soll.

② Gehen Sie wie unter Auswahl eines Ordners "Auswahl eines Ordners" oder Auswahl einer Datei "Auswahl einer Datei" beschrieben vor, um eine Datei oder einen Ordner zu dem Programm hinzuzufügen.

\* Drücken Sie im Stopp-Modus die PROG./DIRECT-Taste ⑰, um das gesamte Programm zu löschen.

\* Drücken Sie für die Verwendung der Direktwiedergabe-Funktion zuerst die PROG./DIRECT-Taste ⑰ im Stopp-Modus, um den Programm-Modus abzubrechen.

### HINWEIS:

- Eine Programmierung ist nicht im Wiedergabe- oder Pause-Modus möglich.

### ■ Speichern von Programmen

- Programme können im Speicher festgehalten werden. Wenn eine Disc, für die ein Programm gespeichert ist, eingelegt wird, wird automatisch der Modus für die programmierte Wiedergabe aktiviert.

- Es können Programme für bis zu 3 Discs gespeichert werden.

1. Folgen Sie der Anleitung unter "Programmierung", um das Programm einzugeben.

2. Verfahren Sie zum Einstellen des Speichermodus wie im Abschnitt "(2) Voreinstellungsverfahren" beschrieben (Siehe Seite 24.)

3. Drücken Sie die ◀◀- oder ▶▶-Taste ⑨ ⑩, um "02:Pr91" (oder "03:Pr92" oder "04:Pr93") auszuwählen.

4. Drücken Sie die PLAY-Taste (▶) ⑥.

- Das Zeichen-Display ändert sich wie folgt: [Vor dem Ändern] [Nach dem Ändern]

```

Pr91 OFF => Pr91 ON
Pr92 OFF => Pr92 ON
Pr93 OFF => Pr93 ON
  
```

5. Drücken Sie die STOP-Taste (■) ⑦.

- Der Speicher-Einstellmodus ist entaktiviert und das Gerät setzt sich in den Normalbetriebs-Modus zurück.

- Wiedergabe einer gespeicherten Disc: Legen Sie eine Disc ein, für die ein Programm gespeichert ist.

6. Drücken Sie die PLAY-Taste (▶) ⑥.

## (3) Zufallswiedergabe

### ■ Zufallswiedergabe aller Titel

Verwenden Sie diese Funktion, um alle Titel auf der Disc ein Mal in zufälliger Reihenfolge abzuspielen.

1. Stellen Sie den Wiedergabemodus auf den kontinuierlichen Wiedergabemodus. (Gespeicherte Funktion)

2. Drücken Sie im Stopp-Modus (die Ordner-Anzeige "FOLDER" schaltet sich aus) die RANDOM-Taste ⑬.

- Die Zufallswiedergabe-Anzeige "RAND" leuchtet.

3. Drücken Sie die PLAY-Taste (▶) ⑥.

- Die Titel werden in zufälliger Reihenfolge automatisch abgespielt.

\* Drücken Sie die RANDOM-Taste ⑬ erneut, um den Modus für Zufallswiedergabe aller Titel aufzuheben.

### ■ Zufallswiedergabe eines einzelnen Ordners

Verwenden Sie diese Funktion, um alle Titel in einem einzelnen Ordner in zufälliger Reihenfolge abzuspielen.

1. Stellen Sie den Wiedergabemodus auf den Einzelwiedergabemodus. (Gespeicherte Funktion)

2. Drücken Sie im Stopp-Modus die RANDOM-Taste ⑬.

- Die Ordner-Anzeige "FOLDER" leuchtet.

3. Drücken Sie die ◀◀- oder ▶▶-Taste ⑨ ⑩, um den in Zufallswiedergabe wiederzugebenden Ordner auszuwählen.

- Der Ordnername scrollt über das Display.

4. Drücken Sie einmal die RANDOM-Taste ⑬.

- Die Zufallswiedergabe-"RAND" und Ordner-Anzeige "FOLDER" leuchten.

5. Drücken Sie die PLAY-Taste (▶) ⑥.

- Im eingestellten Ordner wird ein Titel automatisch ausgewählt, und die Wiedergabe wird gestartet.

- Der Stopp-Modus wird automatisch eingestellt, wenn alle Titel in dem Ordner abgespielt wurden

\* Wenn die TIME-Taste ⑳ während der Wiedergabe gedrückt wird, wird die Titelnummer der verstrichenen Titelzeit angezeigt. (Die Ordner-Anzeige "FOLDER" wird nicht ausgeschaltet.)

\* Drücken Sie die RANDOM-Taste ⑬ erneut, um den Modus für die Zufallswiedergabe eines Ordners aufzuheben.

### HINWEIS:

- Der Zufallswiedergabe-Modus kann nicht eingestellt werden, während sich das Gerät im Wiedergabe-Modus oder im Programm-Modus befindet.

#### (4) Wiedergabewiederholung

##### ■ Wiedergabewiederholung aller Titel in einem einzelnen Ordner

1. Stellen Sie den Wiedergabemodus auf den Einzelwiedergabemodus. (Gespeicherte Funktion)
  2. Drücken Sie im Stopp-Modus die FOLDER-Taste **22**.
    - Die Ordner-Anzeige "FOLDER" leuchtet.
  3. Drücken Sie die **◀◀**- oder **▶▶**-Taste **9** **10**, um den Ordner auszuwählen, die Sie sich anhören möchten.
    - Der Ordnername scrollt über das Display.
  4. Drücken Sie die REPEAT-Taste **19**.
    - Die "REPEAT 1"-Anzeigen leuchten auf dem Display und der Modus zur Wiederholung eines einzelnen Titels ist eingestellt.
  5. Drücken Sie die PLAY-Taste **▶** **6**.
    - Die Wiedergabe startet vom ersten Titel im ausgewählten Ordner.
    - Wenn der letzte Titel im ausgewählten Ordner abgespielt worden ist, wird die Wiedergabe vom Anfang des ersten Titels im ausgewählten Ordner fortgesetzt und die Titel werden wiederholt wiedergegeben.
- \* Wenn die TIME-Taste **20** während der Wiedergabe gedrückt wird, wird die Titelnnummer der verstrichenen Titelzeit angezeigt. (Die Ordner-Anzeige "FOLDER" wird nicht ausgeschaltet.)

##### ■ Wiedergabewiederholung aller Titel

1. Stellen Sie den Wiedergabemodus auf den kontinuierlichen Wiedergabemodus. (Gespeicherte Funktion)
2. Drücken Sie im Stopp-Modus die TITLE-Taste **21**, um die Datei-Anzeige "FILE" aufleuchten zu lassen.
3. Drücken Sie die REPEAT-Taste **19**.
  - Die "REPEAT"-Anzeigen leuchten auf dem Display und der Modus zur Wiederholung aller Titel ist eingestellt.
4. Drücken Sie die PLAY-Taste **▶** **6**.
  - Die Disc wird wiederholt abgespielt.
  - Wenn der letzte Titel auf der Disc abgespielt worden ist, wird die Wiedergabe vom Anfang des ersten Titels fortgesetzt.

##### ■ Einzeltitelwiederholung

1. Stellen Sie den Wiedergabemodus auf den Einzelwiedergabemodus. (Gespeicherte Funktion)

2. Drücken Sie die REPEAT-Taste **19**.
  - Die "REPEAT 1"-Anzeigen leuchten auf dem Display und der Modus zur Wiederholung eines einzelnen Titels ist eingestellt.
3. Verwenden Sie die automatischen Suchtasten (**◀◀** und **▶▶**) **9** **10**, um den wiederholt wiederzugebenden Titel auszuwählen.
4. Drücken Sie die PLAY-Taste **▶** **6**.
  - Die Wiedergabe beginnt.
  - Nach Beendigung des ausgewählten Titels wird der Titel noch einmal von Anfang an wiedergegeben.
  - Der Modus zur Wiederholung eines einzelnen Titels kann auch durch Betätigung der REPEAT-Taste **19** während der Wiedergabe eingestellt werden. Der gegenwärtig wiedergegebene Titel wird noch einmal wiedergegeben.
  - Drücken Sie zum Entaktivieren des Modus zur Wiederholung eines einzelnen Titels mehrmals die REPEAT-Taste **19**, bis die "REPEAT"-Anzeige erlischt.

## 8 WISSENSWERTES ÜBER CD-PLATTEN

### Vorsichtsmaßnahmen zur Handhabung von CD-Platten

- Die Oberfläche der CD-Platten darf nicht mit den Fingern berührt werden bzw. mit Öl oder Staub in Berührung kommen. Die Oberfläche kann mit einem weichen, trockenen Tuch saubergewischt werden.
- Zur Reinigung von CD-Platten dürfen weder Wasser, Benzin, Verdüner, Schallplattenreiniger, Antistatik-Mittel noch silikonbehandelte Tücher verwendet werden.
- Die CD-Platten müssen vorsichtig gehandhabt werden, um eine Beschädigung der Oberfläche zu vermeiden. Besondere Vorsicht ist bei der Entnahme der Platten aus der Box, bzw. beim Zurücklegen in die Box, geboten.
- Biegen Sie CD-Platten nicht.
- Erwärmen Sie CD-Platten nicht.
- Erweitern Sie nicht das Loch in der Mitte der CD-Platten.
- Beschriften Sie die CD-Platte nicht und kleben Sie auch keine Etiketten auf.
- Wenn die CD-Platten von einem warmen an einen kalten Ort gebracht werden, z.B. im Winter ins Freie, schlägt sich Feuchtigkeit auf den CD-Platten nieder. Es darf keinesfalls versucht werden, die CD-Platten mit einem Haartrockner oder dergleichen zu trocknen. Warten Sie bis sich die Feuchtigkeit von allein verflüchtigt hat.

### Vorsichtsmaßnahmen zur Lagerung

- CD-Platten sollten nach der Wiedergabe immer in ihre dazugehörige Box zurückgelegt werden.
- Die CD-Platten bei Nichtbenutzung in ihrer dazugehörigen Box lagern, um Staub und Verschmutzung vorzubeugen und damit die Lebenszeit der CD-Platten zu verlängern.
- Die CD-Platten dürfen nicht an folgenden Orten gelagert werden:
  - 1) An Orten, wo sie längere Zeit direkter Sonneneinstrahlung ausgesetzt sind.
  - 2) An staubigen oder feuchten Orten.
  - 3) An Orten, wo sie starker Wärmeeinwirkung ausgesetzt sind, z.B. in der Nähe von Heizkörpern usw.

## 10 ERWEITERTE FUNKTION

Mehrere Einheiten des DN-C615 oder anderer Produkte von DENON (DN-780R, usw.) können für längere Wiedergabezeiten, simultane Aufnahmen und andere Funktionen kombiniert werden.

### ■ KASKADEN (MULTI-KONTINUIERLICHER)-BETRIEB

- Sehen Sie hinsichtlich des Anschlusses der Geräte Abbildung 1 an.
- schließen Sie die CASCADE OUT-Buchsen mit einem einzelnen RCA-Kabel an die CASCADE IN-Buchsen des Gerätes an.
- Wenn die ersten und die letzten Geräte wie in Abbildung 1 dargestellt angeschlossen sind, wird die Wiedergabe endlos durchgeführt.
- Wenn das erste und das letzte Gerät nicht angeschlossen ist, stoppt der Betrieb beim letzten Gerät.

### Kaskaden-Wiedergabe

1. Stellen Sie den Kaskadenmodus aller Geräte auf Kaskade=ein "Cas=ON". (Gespeicherte Funktion)
2. Drücken Sie die PLAY-Taste **▶** **6** auf Gerät 1. Die Wiedergabe startet.
  - Die Wiedergabe an Gerät 1 endet und die Wiedergabe an Gerät 2 startet.
3. Die Wiedergabe stoppt, wenn die Stoptaste auf dem gegenwärtigen Wiedergabegerät gedrückt wird.

Abbildung 1

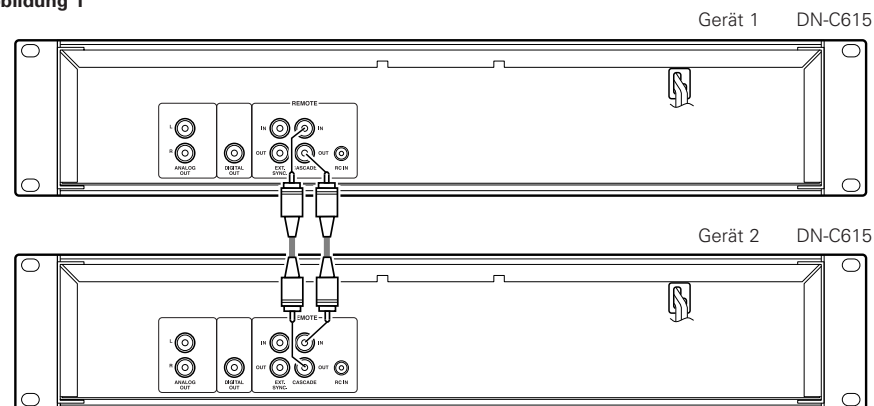

## Extern synchronisierte Aufnahme

Die synchronisierte Aufnahme kann verwendet werden, wenn der DN-C615 mit einem anderen Produkt von DENON (DN-780R usw.) kombiniert wird.

Wenn die Wiedergabetaste des CD-Players gedrückt wird, wird von der Extern-

Synchron-Buchse (EXT. SYNC.) ein synchronisiertes Startsignal ausgegeben. Wenn die Stopp-Tasten (STOP) auf dem CD-Player gedrückt werden, wird von der Extern-Synchron-Buchse (EXT. SYNC.) ein synchronisiertes Stoppsignal ausgegeben.

- Sehen Sie sich hinsichtlich des Anschlusses der Geräte die Abbildung 2 an.
- Schließen Sie die EXT. SYNC. OUT-Buchsen mit einem einzelnen RCA-Kabel an die EXT. SYNC. IN-Buchsen des Gerätes an.

\* Stellen Sie den Infrarot-Sensor aller Geräte auf "OFF", wenn Sie diese Funktion verwenden. Stellen Sie zudem die Infrarot-Fernbedienungs-codes aller Geräte ein. (Lesen Sie dazu den Abschnitt Voreinstellungsfunktion "GESPEICHERTE FUNKTIONEN UND BETRIEBE" (Siehe Seite 23).)

Wenn Sie diese Einstellungen nicht durchführen, könnte dies zu einer Fehlfunktion führen.

1. Legen Sie eine CD in den DN-C615 ein. Legen Sie leere Kassetten in alle Decks.
2. Stellen Sie bei allen Decks den Rückwärts-Modus und Dolby NR ein.
3. Stellen Sie den Doppelaufnahmepegel der DN-780Rs ein. (Master/Slave-Schalter ist auf Aus (OFF) gestellt.)
4. Drücken Sie die Doppelaufnahme-Taste des DN-780R.
5. Drücken Sie die PLAY-Taste (▶) ⑥ des DN-C615. Die Aufnahme startet bei allen Decks.

### HINWEIS:

- Benutzen Sie soweit wie möglich Bänder mit derselben Spielzeit (Länge).

6. Drücken Sie die STOP-Taste (■) ⑦ auf einem der Geräte. Alle Geräte werden in den Stopp-Modus geschaltet.

Abbildung 2

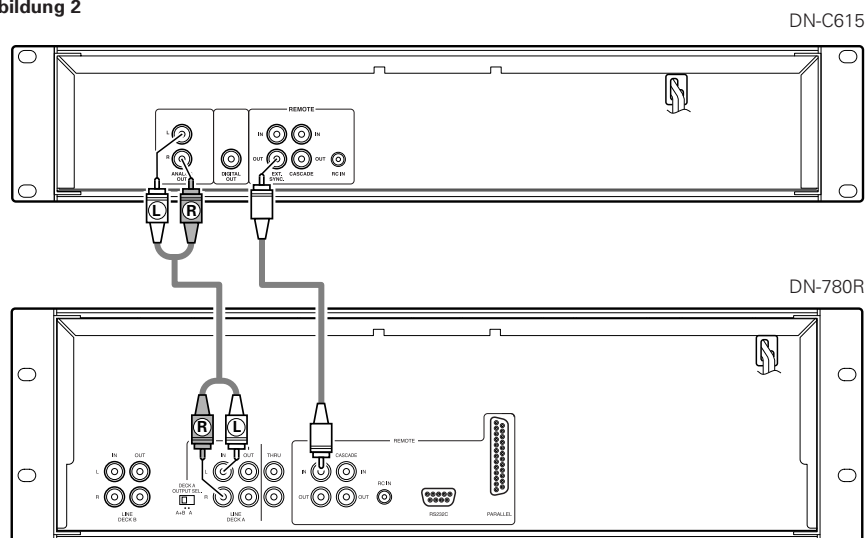

## 11 VOR DEM ABSCHALTEN DES STROMES

Wenn Sie den CD-Spieler nicht mehr benutzen wollen, achten Sie vor dem Abschalten des Stromes darauf, daß der Plattenhalter mit der OPEN/CLOSE-Taste (▲) geschlossen worden ist.

### VORSICHT:

- Schließen Sie den Plattenhalter nicht mit Gewalt, wenn der Strom abgeschaltet ist. Dies kann zu einer Beschädigung des Gerätes während des Transportes führen.

## 12 GESPEICHERTE FUNKTIONEN UND BETRIEBE

### (1) Auflistung der Speicher-Funktionen

- Funktionen können mit Hilfe der Tasten an der Frontplatte des Gerätes gespeichert werden. Diese Einstellungen werden in einem energieunabhängigem Speicher abgelegt, so daß Sie selbst beim Ausschalten des Gerätes erhalten bleiben.
- Die in nachfolgender Tabelle aufgeführten Funktionen können gespeichert werden. Stellen Sie die Funktionen abhängig vom Nutzungszweck ein, um eine noch wesentlich bessere Wiedergabequalität zu erreichen.
- Mit einer der Speicherfunktionen können Sie sich Informationen über dieses Gerät anzeigen lassen (Mikroprozessor-Version).

Art der gespeicherten Funktion	Beschreibung	Werkseitig vor der Auslieferung eingestellt	Nr.
Voreinstell-Typ	Anwahl der Speicherart.	Preset Type 1	1
Programm 1	Einstellung, ob das Programm 1 wiedergegeben werden soll.	Program 1 OFF	2
Programm 2	Einstellung, ob das Programm 2 wiedergegeben werden soll.	Program 2 OFF	3
Programm 3	Einstellung, ob das Programm 3 wiedergegeben werden soll.	Program 3 OFF	4
Strom-Einschaltmodus	Betrieb nach Einschalten des Gerätes.	Power On Stop	5
Parallelsignal	Auswahl, ob parallele Fernsteuerungssignale akzeptiert werden sollen.	Time = ELAPSED	6
Zufallswiedergabe	Einstellung des Zufallswiedergabe-Modus bei Einschaltung der Stromversorgung.	Random OFF	7
Beendigungsmodus	Betrieb nach Beendigung der Wiedergabe.	Finish Stop	8
Nächste Spur reservieren	Betrieb, wenn der Wähler während der Wiedergabe gedreht wird.	Reserve. OFF	9
Wiedergabesperre	Aktivierung-/Entaktivierung der Bedienfeldtasten während der Wiedergabe.	Play Lock OFF	10
Bedienfeldsperre	Auswählen, ob die Bedienfeldtasten aktiviert sein sollen oder nicht.	Panel OFF	11
Automatisches Aufrufen	Einstellung, ob der automatische Cue-Betrieb ausgeführt und der Tonstartpegel eingestellt werden soll.	CueDet. OFF	12

Art der gespeicherten Funktion	Beschreibung	Werkseitig vor der Auslieferung eingestellt	Nr.
Wiedergabegeschwindigkeit	Einstellung der Standard-Wiedergabegeschwindigkeit.	Normal Speed	13
Textdisplay	Auswahl des Zeit- oder Textdisplays	Text OFF	14
Rahmendisplay	Auswahl, ob Einheiten angezeigt werden sollen.	FR Disp ON	15
E.O.M.	Ein-/Ausschalten der EOM und Anzeige der Zeiteinstellung.	E.O.M. 10 s	16
Automatischer Stop	Einstellung, ob sich die Servofunktionen automatisch ausschalten sollen.	Sleep 30 min.	17
RC-Kabel	Einstellung des RC-Kabels.	RC DENON	18
IR-Fernbedienung	Einstellung des Infrarot-Fernbedienungssensors.	IR ON	19
Wiedergabemodus	Einstellung des Wiedergabemodus bei eingeschaltetem Gerät.	Play CONTINUE	20
Kaskade	Auswahl, ob ein Kaskadensignal ausgegeben werden soll oder nicht.	Cascade OFF	21
Voreinstellung löschen	Einstellung zum Löschen von gespeicherten Daten und Rückstellung dieser Daten auf deren Anfangswerte.	Ini. Preset	22
Einstellungsinformation	Anzeige der Mikroprozessor-Version.	Ver. **** (* = number)	23
Wiedergabeliste (MP3)	Einstellung, ob die Wiedergabeliste ausgeführt werden soll oder nicht.	Play List OFF	24

- 6) "Time Mode"  
\*06:Time=ELA : Die Zeitanzeige zeigt die verstrichene Zeit an, wenn die Stromversorgung eingeschaltet wird.  
06:Time=REM : Die Zeitanzeige zeigt die verbleibende Zeit an, wenn die Stromversorgung eingeschaltet wird.
- 7) "Random ON/OFF"  
\*07:Rand=OFF : Der Wiedergabe-Modus ist normal, wenn die Stromversorgung eingeschaltet wird.  
07:Rand=ON : Der Zufallswiedergabe-Modus wird eingeschaltet, wenn die Stromversorgung eingeschaltet wird.
- 8) "Finish Mode "  
\*08:Fin=Stop : Nach Beendigung der Wiedergabe wird der Stoppmodus eingestellt.  
08:Fin=Next : Nach Beendigung der Wiedergabe wird am nächsten Titel der Standby-Modus eingestellt.  
08:Fin=RCue : Nach Beendigung der Wiedergabe wird an der Wiedergabe-Startposition der Standby-Modus eingestellt.
- 9) "Next Track Reserve"  
\*09:Rsv=OFF : Sofort nach Drehen des Wählers während der Wiedergabe startet der Suchlauf nach dem festgelegten Titel.  
09:Rsv=ON : Der Titel nach dem gesucht werden soll, wird nach der Wiedergabe des gegenwärtig wiedergegebenen Titels festgelegt, wenn Sie den Wähler während der Wiedergabe drehen.
- 10) "Play Lock"  
10:Lock=ON : Zur Sperre aller Funktionen außer der ►, ■, TIME, ■, PITCH +, - und TITLE-Tasten während der Wiedergabe.  
\*10:Lock=OFF : Ermöglicht alle Funktionen während der Wiedergabe.
- 11) "Panel Lock ON/OFF"  
\*11:Pane=OFF : Aktivierung des Betriebes aller Tasten auf dem Bedienfeld.  
11:Pane=ON : Zur Sperre aller Bedienfeldtasten außer der Tasten für Voreinstellungsfunktionen und der Öffnen-/Schließen-Taste.
- 12) "CueDet. Level"  
12:CDet=-\*\* : Stellen Sie den Tonerkennungspegel für das Absuchen ein. (-48 / -42 / -36)  
\*12:CDet=OFF : Die Tonanfagsposition wird nicht abgesucht.
- 13) "CD Pitch"  
\*13:Pit=Norm : Wiedergabe mit Normalgeschwindigkeit.  
13:Pit=+/-\*. \* : Wiedergabe mit variabler Geschwindigkeit.  
±(0.2 / 0.4 / 0.6 / 0.8 / 1.0 / 1.2 / 1.4 / 1.6 / 1.8 / 2.0 / 2.2 / 2.4 / 2.6 / 2.8 / 3.0), 0Fix
- 14) "Text Display"  
\*14:Text=OFF : Einschaltung des Displays auf den Zeit-Modus, wenn die Stromversorgung eingeschaltet wird.  
14:Text=ON : Einschaltung des Displays auf den Text-Modus, wenn die Stromversorgung eingeschaltet wird.
- 15) "Frame Display"  
\*15:Frm=ON : Zeigt während der Wiedergabe alle Einheiten auf dem Zeit-Display an.  
15:Frm=OFF : Während der Wiedergabe werden keine Einheiten auf dem Zeit-Display angezeigt. (Die Einheiten werden in den Modi für manuellen Suchlauf, bei aktiviertem Standby- oder Pause-Modus und bei eingestelltem Modus zur Überwachung des Titeldes angezeigt.)
- 16) "EOM Time"  
16:EOM=\*\*s : Eingabe der EON-Zeit. (5 / \*10 / 15 / 20 / 30 / 60)  
16:EOM=OFF : Die EOM-Funktion ist entaktiviert.
- 17) "Sleep ON (OFF)"  
\*17:Sleep=\*\* : Schaltet den Servofunktionen automatisch aus, wenn im Pause-, Standby- oder manuellen Such-Modus innerhalb von \*\* Minuten keine Taste betätigt wird. (1 / 2 / 5 / 10 / 15 / \*30)  
17:Slp=OFF : Schaltet die Servofunktionen nicht automatisch aus.
- 18) "IR Code"  
\*18:RC=DENON : Empfang von Denon-Codes.  
18:RC=RC5 : RC-5-Codes können empfangen werden.
- 19) "IR Remote"  
\*19:IR=ON : Akzeptanz von Infrarot-Fernbedienungssignalen.  
19:IR=OFF : Keine Akzeptanz von Infrarot-Fernbedienungssignalen.
- 20) "Play Mode"  
\*20:Play=CON : Wenn das Gerät eingeschaltet ist, erfolgt die Wiedergabe kontinuierlich.  
20:Play=SIN : Wenn das Gerät eingeschaltet ist, erfolgt die Wiedergabe einfach.
- 21) "Cascade ON/OFF"  
21:Cas=ON : Zur Ausgabe des Kaskadensignals (Kaskadenbetrieb ist möglich)  
\*21:Cas=OFF : Keine Ausgabe des Kaskadensignals.

## (2) Voreinstellungsverfahren

- 1 Drücken Sie die STOP-Taste (■) 7, während die TITLE-Taste 21 voreingestellt wird.
- 2 Drücken Sie die ◀◀- oder ▶▶-Taste 9 10 und wählen Sie den voreingestellten Punkt aus.
- 3 Drücken Sie die PLAY-Taste (▶) 6, um die Einstellung zu ändern.
- 4 Der Voreinstellungs-Modus wird aufgehoben, wenn die STOP-Taste (■) 7 auf dem CD-Player gedrückt wird. Die Einstellungen werden zu diesem Zeitpunkt eingeschrieben.

## (3) Detaillierte Beschreibung der gespeicherten Funktionen

(\* = Ausgangsstellung)

- 1) "Preset Type (\*)" (Drei verschiedene Speicherungssätze (Speicherarten) sind möglich und können für unterschiedliche Zwecke angewendet werden.)  
\*01:P No=1 : Stellen Sie auf Speicherart 1.  
01:P No=2 : Stellen Sie auf Speicherart 2.  
01:P No=3 : Stellen Sie auf Speicherart 3.
- 2) "Program 1 OFF (ON)"  
02:Prg 1 : Speichert, wenn eingeschaltet, die Inhalte des 1. Programms. (Ausgangseinstellung – OFF)
- 3) "Program 2 OFF (ON)"  
03:Prg 2 : Speichert, wenn eingeschaltet, die Inhalte des 2. Programms. (Ausgangseinstellung – OFF)
- 4) "Program 3 OFF (ON)"  
04:Prg 3 : Speichert, wenn eingeschaltet, die Inhalte des 3. Programms. (Ausgangseinstellung – OFF)
- 5) "Power On (\*\*\*\*)"  
05:P On=Stb : Nach dem Lesen des TOCs wird der Standby-Modus automatisch am festgelegten Titel eingestellt.  
05:P On=Ply : Nach dem Lesen des TOCs beginnt die Wiedergabe im Modus für die Wiedergabe-Wiederholung aller Titel.  
\*05:P On=Stp : Nach dem Lesen des TOCs wird der Stoppmodus eingestellt.



- 22) "Preset Clear (Ini. Preset)"  
22:P Init? : Löscht die gespeicherten Einstellungen (und stellt die Ausgangswerte wieder ein).
- 23) "Ver = xxxx"  
: Zeigt die Mikroprozessor-Version an. ("xxxx" ist eine Nummer.)
- 24) "Play List"  
\*24:PLst=OFF : Die Wiedergabeliste wird nicht durchgeführt.  
24:PLst=ON : MP3 wird entsprechend der Wiedergabeliste durchgeführt.

## 13 FEHLERSUCHE

Bevor man auf eine Betriebsstörung des Gerätes schließt sollte man stets folgendes sicherstellen:

1. Sind alle Anschlüsse korrekt ausgeführt?
2. Wird das Gerät der Bedienungsanleitung entsprechend korrekt bedient?
3. Funktionieren die Lautsprecher und Verstärker einwandfrei?

Wenn das Gerät weiterhin nicht einwandfrei funktioniert, überprüft man es anhand der nachstehend aufgeführten Fehlerliste. Wenn das Problem anhand der Fehlerliste nicht zu lösen ist, wendet man sich an den DENON Händler.

Problem	Ursache	Abhilfe
Der CD-Halter öffnet/schließt nicht.	• Der Netzbetriebsschalter ist nicht eingeschaltet.	• Schalten Sie den Netzbetriebsschalter ein.
Wenn eine CD eingelegt ist, wird "TOC Error" oder "NO DISC" angezeigt.	• Die CD wurde nicht richtig eingelegt.	• Legen Sie die CD neu ein.
Wenn die PLAY-Taste (▶) gedrückt wird, startet die Wiedergabe nicht.	• Die CD ist verschmutzt oder zerkratzt.	• Reinigen Sie die CD.
Es ist kein Ton zu hören oder er ist verzerrt.	• Die Ausgangsleitung ist nicht richtig angeschlossen. • Die Einstellung des Verstärkers ist unpassend.	• Schließen Sie die Ausgangsleitung richtig an. • Stellen Sie den Verstärker neu ein.
Ein bestimmter Teil der CD wird nicht wiedergegeben.	• Die CD ist verschmutzt oder zerkratzt.	• Reinigen Sie die CD.
Die programmierte Wiedergabe arbeitet nicht.	• Der programmierte Wiedergabebetrieb wurde falsch ausgeführt.	• Neustart der programmierten Wiedergabe.

## 14 TECHNISCHE DATEN

### ■ CD-TEIL

<b>Typ :</b>	Einzelmechanismus CD-Spieler
<b>Audiokanal :</b>	2-Kanal-Stereo
<b>Quantisierung :</b>	16-Bit Linear
<b>Abtastfrequenz :</b>	44,1 kHz bei normaler Tonhöhe
<b>Oversampling-Verhältnis :</b>	8-fach
<b>Frequenzgang :</b>	20 bis 20.000 Hz
<b>Gesamtklirrfaktor :</b>	0,007%
<b>Signal-Rauschabstand :</b>	107 dB
<b>Dynamikumfang :</b>	98 dB
<b>Kanaltrennung :</b>	90 dB
<b>Analog-Ausgang :</b>	Cinch-Buchse
<b>Ausgangspegel :</b>	1,8 V bei 0 dB Disc
<b>Lastwiderstand :</b>	10 kΩ / kOhms oder mehr
<b>Digital-Ausgang :</b>	Cinch-Buchse
<b>Signalformat :</b>	SPDIF oder IEC-958 Type II
<b>Variable Geschwindigkeitsregelung :</b>	Max. ±12 %
<b>Einheits-Suchgenauigkeit :</b>	1/75 second
<b>CDs :</b>	Standard CDs (12 cm und 8 cm)
<b>Betriebsdauer des CD-Mechanismus :</b>	1000 Stunden (ununterbrochene Wiedergabe)

### ■ FERNBEDIENUNG

Anschlußfertiger Fernbedienungsanschluß (Stereo Mini-Buchse)  
Fernbedienungs-sensor

### ■ ALLGEMEIN

<b>Kopfhörer-Ausgang :</b>	Stereo
<b>Ausgangspegel :</b>	410 mW
<b>Lastwiderstand :</b>	33 Ω / Ohms
<b>Stromversorgung :</b>	120 V AC ±10 %, 60 Hz (für USA- & Kanada-Modelle) 230 V AC ±10 %, 50 Hz (für Europa- und UK-Modell)
<b>Leistungsaufnahme :</b>	13 W
<b>Abmessungen :</b>	482 (B) x 88 (H) x 280 (T) mm
<b>Installation :</b>	19-Zoll Rack-Montage (2U)
<b>Gewicht :</b>	4,7 kg

\* Änderung technischer Daten und Funktionen im Interesse der Weiterentwicklung vorbehalten.

## ■ INTRODUCTION

Nous vous remercions d'avoir acheté ce lecteur de CD/MP3 à composants DENON. DENON est fier de présenter ce lecteur de CD/MP3 perfectionné aux amateurs de sons et aux mélomanes comme une preuve de la quête sans concession de la qualité de son ultime. La performance de haute qualité et l'utilisation facile fournissent certainement de nombreuses heures d'excellent plaisir musical.

### – TABLE DES MATIERES –

1	Caracteristiques.....	26
2	Nomenclature et fonctions.....	26, 27
3	Connexions.....	27, 28
4	Ouverture et fermeture du receptacle de disque compact et chargement d'un disque .....	28
5	Reproduction normale d'un disque compact ...	28
6	Reproduction avancee d'un disque compact.....	29, 30
7	Lire des fichiers MP3.....	30~32
8	Le disque compact.....	32
9	Lecture a la mise sous tension .....	32
10	Fonction d'expansion .....	32, 33
11	Avant d'eteindre l'appareil.....	33
12	Fonctions prereglees et fonctionnement...33, 34	
13	Depannage .....	35
14	Specifications .....	35

## ■ ACCESSOIRES

Vérifier que les articles suivants sont inclus dans le carton en plus de l'unité principale:

①	Mode d'emploi .....	1
②	Cordons de connexion .....	1

## 1 CARACTERISTIQUES

- Programmation de 99 plages et lecture aléatoire
- Lecture à vitesse variable  $\pm 12\%$
- Lecture CD-R/RW
- Fonction de lecture unique / continue
- Texte CD (CD TEXT)
- Lecture MP
- Démarrage automatique de la lecture
- Lecture en cascade
- Lecture à l'allumage

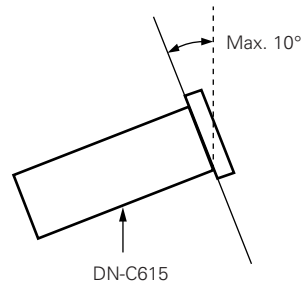

### PRECAUTION:

- Lorsque l'interrupteur d'alimentation est dans l'état désactivé, l'appareil est encore connecté à la ligne de tension du secteur.
- Prière de s'assurer de débrancher le cordon en quittant la maison par exemple lors du départ en vacances.
- Le DN-C615 fonctionne normalement lorsque le lecteur de CD est monté avec le panneau avant faisant un angle de 10 degrés par rapport au plan vertical. Si le lecteur est trop incliné, les disques risquent de ne pas être chargés correctement.

## 2 NOMENCLATURE ET FONCTIONS (Se reporter à la page 3.)

### (1) Panneau avant

- 1 **Interrupteur d'alimentation (POWER)**
  - L'appareil s'allume lorsque la touche est placée de la position hors circuit (■) en position sous tension (■).
  - L'appareil s'éteint lorsque la touche est placée de la position sous tension (■) en position hors circuit (■).
- 2 **Réceptacle de disque**
  - Le disque est placé sur ce réceptacle. Le fait d'appuyer sur la touche d'ouverture / fermeture du réceptacle de disque (OPEN/CLOSE ▲) ③ ouvre et referme le réceptacle. Lors du chargement du CD, le placer correctement dans le réceptacle de disque.
- 3 **Touche d'ouverture/fermeture du réceptacle de disque (▲ OPEN/CLOSE)**
  - Appuyer sur cette touche pour charger ou éjecter le disque. Chaque pression sur cette touche ouvre et referme le réceptacle de disque ②.
- 4 **Détecteur de la télécommande (REMOTE SENSOR)**
  - A propos de la télécommande sans fil: veuillez contacter votre distributeur ou revendeur local.
- 5 **Affichage**
  - Reportez-vous à la page 27 pour plus de détails.
- 6 **Touche PLAY (▶)**
  - Utilisez cette touche pour lancer la lecture.
- 7 **Touche d'arrêt (STOP ■)**
  - Appuyez sur cette touche pour arrêter la reproduction.
- 8 **Touche PAUSE (||)**
  - Utilisez cette touche pour mettre la lecture en pause.
- 9 10 **Touche de recherche de pistes (|◀◀, ▶▶|)**
  - Cette touche sélectionne la plage à lire.
- 11 12 **Touches de recherche (◀◀, ▶▶)**
  - Ces touches sont utilisées afin de modifier avec exactitude les positions d'où commencera la lecture.
- 13 **Touches numérotées (1, 2, 3, 4, 5, 6, 7, 8, 9 et 0/CLEAR)**
  - Utilisez ces touches pour la recherche directe et programmer les fonctions de mémoire.

- Pour la recherche directe, enfoncez par exemple la touche ③ si vous voulez écouter la piste numéro 3.

Pour la piste numéro 12, enfoncez ⑩ puis ②.

Pour programmer les pistes, enfoncez la touche PROG/DIRECT ⑰ afin de régler l'appareil en mode programme.

### 14 Touche +10

- Enfoncez d'abord cette touche si vous choisissez des pistes dont le numéro excède 10.
- Utilisez la avec les touches numérotées ⑬. Par exemple, pour sélectionner la piste numéro 15, enfoncez ⑩ puis ⑤.

Pour sélectionner la piste numéro 33, enfoncez ⑩ trois fois, puis enfoncez ③.

### 15 16 Touche de contrôle de vitesse de lecture de CD (–, +)

- Utilisez ces touches pour régler la vitesse de lecture sur une plage de  $\pm 12\%$  à  $-12\%$ .
- La vitesse variable de lecture réglée est indiquée sur l'affichage.

### 17 Touche de programme/direct (PROG./DIRECT)

- Appuyez sur cette touche pour saisir des plages pour la reproduction programmée (reportez-vous à la page 29 pour plus de renseignements.)
- Lorsque cette touche est enfoncée, l'indicateur programmation "PROG" est allumé.

### 18 Touche de aléatoire (RANDOM)

- Lorsque cette touche est enfoncée, le mode de lecteur aléatoire est activé et l'indicateur aléatoire "RAND" est allumé.

### 19 Touche REPEAT

- Appuyez sur cette touche pour effectuer une lecture répétée.

### 20 Touche de temps (TIME)

- L'affichage de temps commute chaque fois que cette touche est enfoncée.
- Normalement, "ELAPSED", apparaît sur l'affichage d'heure et le temps actuel écoulé est affiché.
- Lorsque cette touches est enfoncée une fois, "REMAIN;" apparaît sur l'affichage d'heure et le temps restant de la plage actuelle est affiché. En appuyant de nouveau, le temps restant jusqu'à la fin du disque est affiché.

**21 Touche de titre (TITLE)**

- Lorsque cette touche est enfoncée, le message de texte (titre du disque, titre de la piste, artiste du disque ou artiste de la piste) s'affiche.
- Lorsque cette touche est enfoncée en mode d'arrêt avec un disque contenant une étiquette MP3 ID3-Tag chargé, le nom du fichier s'affiche. Lorsque cette touche est enfoncée pendant la lecture, l'affichage commute comme indiqué ci-dessous.

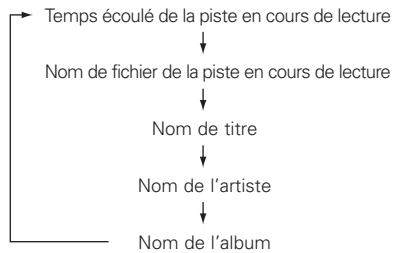
**22 Touche de dossier (FOLDER)**

- Lorsqu'un disque contenant des fichiers de format MP3 est chargé, en mode d'arrêt appuyer sur cette touche, ensuite le mode de sélection de dossier est disponible.

**23 Prise écouteurs**

- Pour une écoute individuelle, les écouteurs peuvent être connectés à cette prise.

**(2) Panneau arrière****1 Prises ANALOG OUT**

- Ce sont des sorties asymétriques utilisant des fiches de type RCA. Les signaux de lecture de CD sont émis de ces prises.

**2 Prises DIGITAL OUT**

- Il s'agit d'une sortie coaxiale utilisant un jack de type RCA.
- Format du signal : SPDIF ou IEC-958 Type II

**3 Prises de contrôle synchronisé externes (EXT. SYNC.)**

- Connecter ces prises pour effectuer un enregistrement synchronisé.

**4 Prises de contrôle en cascade (CASCADE)**

- Connecter ces prises pour un fonctionnement continu sur plusieurs unités.
- Lorsque le mode de cascade est placé en position de lecture en cascade "ON", le signal de départ sera émis par ce jack de sortie après que la fin de la lecture. (Fonctions prereglees)

**5 Jack de contrôle RC IN**

- C'est un mini-jack stéréo pour la télécommande câblé.

**(3) Affichage****1 Indicateur de transport de CD****2 Section d'affichage de mode (CD)**

**FILE** : S'allume lorsque le nom du fichier de MP3 est affiché.

**FOLDER** : S'allume en mode de sélection de fichier.

**TITLE** : S'allume lorsque le titre contenu dans l'étiquette MP3 ID3-Tag ou CD Text est affiché.

**MP3** : S'allume lorsqu'un disque contenant un fichier au format MP3 est chargé.

**PROG** : S'allume en mode de programmation.

**RAND** : S'allume en mode de lecture aléatoire.

**REPEAT, 1** : S'allume en mode de répétition.

**CASCADE** : S'allume en mode de lecture en cascade. (Fonctions prereglees)

**ALBUM** : S'allume lorsque le nom de l'album dans l'étiquette MP3 ID3-Tag est affiché.

**ARTIST** : S'allume lorsque le nom de l'artiste contenu dans l'étiquette MP3 ID3-Tag est affiché.

**3 Affichage de la vitesse de lecture de CD****4 Affichage de la position de lecture**

- Cet affichage indique la position actuelle dans la limite du temps total de lecture de la plage.
- Il se peut que l'affichage soit incorrect en mode de lecture MP3.

**5 Calendrier musical de 20 plages**

- En mode de lecture d'une seule plage, seulement la plage spécifiée éclaire.
- En mode de lecture continue, toutes les plages de la plage spécifiée à la dernière plage clignotent.
- Les numéros de plages sont affichés jusqu'à la plage 20. Les plages 21 et suivantes ne sont pas affichées.
- MP3 n'est pas affiché.

**6 Affichage multiple**

- Cette fonction permet l'affichage simultanément du numéro de piste du CD, du temps de lecture du CD, de plusieurs informations fonctionnelles, de messages de texte, etc.

**7 Indicateur de mode de temps**

**ELAPSED** : S'allume lorsque le temps de lecture écoulé est affiché.

**REMAIN** : S'allume lorsque le temps de lecture restant est affiché.

**8 Indicateur infrarouge de la télécomm****9 Indicateurs de mode de lecture**

- "SINGLE" s'allume lorsqu'on est en mode de lecture de plage unique.
- "CONT." s'allume lorsqu'on est en mode de lecture continue.

**3 CONNEXIONS**

Laisser la chaîne entière (y compris le DN-C615) éteinte jusqu'à ce que toutes les connexions entre le DN-C615 et les autres composants soient terminées.

**■ Précautions de connexion**

- Avant d'effectuer les connexions ou déconnexions de câbles et de cordons secteur, assurez-vous de mettre tous les éléments du système hors tension.
- Assurez-vous que tous les éléments soient bien connectés correctement aux prises de gauche (L) et de droite (R).
- Introduisez les fiches complètement dans les bornes.
- Connecter les prises de sortie CD aux prises d'entrée CD ou AUX de l'amplificateur.

**■ Connexions de la télécommande (RC IN)**

- Pour la télécommande à câble, utiliser le circuit indiqué sur le schéma ci-dessous.
- Concevoir le circuit pour que la résistance du câble soit de 0,5  $\Omega$  / ohms ou moins.

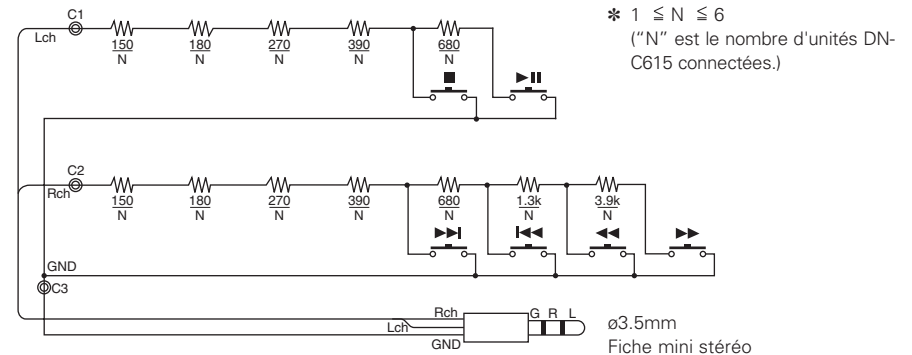

- Jusque six appareils peuvent être commandés simultanément avec la même unité de télécommande.
- Câbler les lignes de signal et de masse tel qu'indiqué dans le diagramme ci-dessous et connecter aux entrées de la télécommande (C1, C2 et C3).
- Concevoir le circuit pour que la résistance des câbles individuels soit de 0,5  $\Omega$ /ohms ou moins.

Connexion de deux appareils DN-C615 (N = 2)

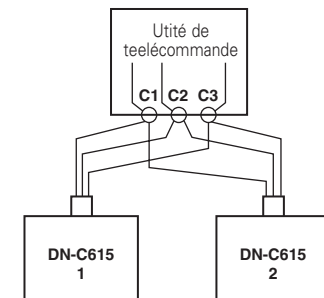

### ■ Précautions d'installation

- Si le DN-C615 est placé près d'un amplificateur, un tuner ou d'autres composants, du bruit (induit par le ronflement) ou des interférences de battement risque de se produire en particulier pendant la réception AM ou FM). Si cela se produit, séparer le DN-C615 des autres composants ou réorienter sa position.

#### REMARQUE:

- Utiliser cet appareil en position horizontale.  
Quand l'appareil est utilisé avec le panneau avant face vers le haut (et l'appareil est en position verticale) ou quand le panneau avant est incliné, l'appareil ne fonctionne pas correctement.

## 4 OUVERTURE ET FERMETURE DU RECEPTACLE DE DISQUE COMPACT ET CHARGEMENT D'UN DISQUE

### Ouverture et fermeture du réceptacle de disque

\*. Cette fonction ne fonctionne que lorsque l'alimentation est branchée.

1. Appuyez sur la interrupteur d'alimentation ❶ pour mettre l'appareil sous tension.
2. Appuyez sur la touche OPEN/CLOSE ❸.

### Comment charger un disque

- Assurez-vous que le réceptacle soit complètement ouvert.
- Tenez le disque par les bords et placez-le sur le plateau de disque (ne touchez pas la surface à signaux, c. à. d. le côté luisant).
- En utilisant des disques de 12 cm de diamètre assurez-vous que les bords du disque correspondent à la circonférence extérieure du guide de plateau, et en utilisant des logiciels CD de 8 cm de diamètre, que les dimensions du disque correspondent à la circonférence intérieure du plateau de disque.
- Appuyez sur la touche OPEN/CLOSE ❸ pour fermer le réceptacle de disque ❷.
- Lorsque le réceptacle de disque est ouvert et un disque est chargé, la touche de PLAY (▶) ❹ peut également être enfoncée pour fermer le réceptacle de disque. (Si la touche de PLAY (▶) est enfoncée, la lecture commence immédiatement dès que le contenu du disque est lu.)

#### ATTENTION:

- Si votre doigt reste coincé dans le réceptacle de disque celui-ci se ferme, appuyez sur la touche OPEN/CLOSE.
- Ne placez pas des objets sur le plateau de disque ni n'y placez plus d'un disque à la fois sans quoi vous risquez d'obtenir un fonctionnement défectueux.
- Ne poussez pas sur le disque à la main pour l'introduire lorsque l'alimentation n'est pas branchée étant donné que ceci pourrait entraîner un fonctionnement défectueux et endommager votre lecture de disque compact.
- Ce lecteur peut lire les CD-R/RW, mais uniquement ceux ayant été finalisés. Vérifiez cependant remarquer que selon la qualité d'enregistrement, le lecteur peut ne pas lire certains CD-R/RW finalisés.

### ■ Messages

Des messages peuvent apparaître à l'affichage pendant l'utilisation du DN-C615. La signification de ces messages est expliquée ci-dessous.

Message	Signification
No Disc	Aucun disque inséré, disque illisible ou inséré à l'envers.
TOC Error	Les informations du disque n'ont pas été lues correctement.
Invalid CD	Le disque est un CD-ROM qui ne contient pas de fichiers MP3.
Tray Error	Le réceptacle de disque n'a pas pu être ouvert ou fermé correctement.

## 5 REPRODUCTION NORMALE D'UN DISQUE COMPACT

### (1) Démarrage de la lecture

1. Appuyez sur la interrupteur d'alimentation ❶ pour mettre l'appareil sous tension.
2. Chargez le disque que vous voulez reproduire.
3. Effectuer les pré-réglages en fonction de l'utilisation prévue. (Voir page 33.)
  - Sélectionner le mode de fin de lecture. (Fonctions préréglées)

#### Finish stop :

Le mode d'arrêt (les servo fonctions sont coupées) est réglé lorsque la lecture se termine.

#### Finish next :

Le mode d'attente est réglé au début de la plage suivante lorsque la lecture est terminée.

- \* Après la lecture de la fin de la plage, le mode d'attente est réglé au début de la première plage.

#### Finish recue :

Lorsque la lecture est terminée, le mode d'attente est réglé à la position où la lecture a commencé.

- Pour effectuer une attente au point où le son commence. (Fonctions préréglées)  
Régler le niveau "C Det".  
Lorsqu'une plage est sélectionnée, la position à laquelle le son commence est repérée lorsqu'une plage est repérée et le mode d'attente est réglé à ce point.
  - Sélectionner le mode de lecture. (Fonctions préréglées)  
**SINGLE :** (mode de lecture d'une plage unique)  
Le mode d'arrêt est réglé après la lecture de la plage spécifiée.  
**CONT. :** (mode de lecture continue)  
Le mode d'arrêt est réglé après la lecture de la dernière plage.
4. Appuyez sur la touche PLAY (▶) ❹.

### (2) Mise en pause d'une reproduction à n'importe quel point

(Pause)

La reproduction peut être interrompue temporairement puis continuée à partir du même point de la plage.

1. Appuyer sur la touche PAUSE (||) ❸ pendant la lecture.
2. Pour continuer la lecture, appuyer à nouveau sur la touche PLAY (▶) ❹.

### (3) Arrêt de la reproduction

1. Appuyez sur la touche STOP (■) ❷.

#### Repérage automatique (Auto Cue) (Fonctions préréglées)

- Le repérage est fait automatiquement au point où l'audio commence.  
Le repérage a lieu au point où l'audio commence au lieu du début de la plage. Le niveau où le son est détecté pour la première fois peut être réglé entre -36 à -48 dB (3 pas).

#### Fin de message (EOM) (Fonctions préréglées)

- A la fin de la plage, l'affichage de temps clignote, procurant un avertissement visuel à l'opérateur comme quoi la plage va bientôt être terminée. La section pendant laquelle le clignotement a lieu avant la fin de la plage peut être réglée dans une fourchette de 0 à 60 secondes (7 niveaux).

#### Mode de sommeil (Fonctions préréglées)

- Le mode de sommeil est réglé si aucune opération n'est effectuée pendant le temps de réglage en mode d'attente, de pause ou de recherche manuelle.  
En mode sommeil, si on appuie sur la touche PLAY/PAUSE (lecture/pause), une lecture commencera à partir du début de la plage avec laquelle le mode sommeil a été réglé. Si on appuie sur la touche CUE (repérage), cela mettra en attente pour le début de la plage avec laquelle le mode sommeil a été réglé.

## 6 REPRODUCTION AVANCÉE D'UN DISQUE COMPACT

### (1) Lecture d'une piste déterminée

#### (Recherche directe)

- Utilisez les touches numérotées **13** et la touche +10 **14** pour entrer le numéro de la piste désirée.
  - Par exemple, pour écouter la piste numéro 4, enfoncez **4**, et pour écouter la piste numéro 12, enfoncez **+10** et **2**. La lecture commencera à partir de cette piste.

### (2) Avance jusqu'à la plage suivante pendant la reproduction

#### (Recherche automatique sens avant)

- Appuyer sur la touche **▶▶** **10** pendant la lecture.
  - L'endroit de reproduction sera avancé jusqu'au commencement de la plage suivante la reproduction continuera. Si vous appuyez sur la touche plusieurs fois, l'endroit de reproduction sera avancé d'autant de plages.

### (3) Retour au commencement de la plage en cours de reproduction pendant la reproduction

#### (Recherche automatique en sens arrière)

- Appuyer sur la touche **◀◀** **9** pendant la lecture.
  - L'endroit de reproduction sera reculé jusqu'au commencement de la plage en cours de reproduction et la reproduction continuera. Si vous appuyez sur la touche plusieurs fois, l'endroit de reproduction sera reculé d'autant de plages.

### (4) Recherche rapide audible

#### (Recherche manuelle)

- En utilisant cette fonction, vous pouvez rechercher rapidement un point désiré à l'intérieur d'une plage, dans les deux directions, en avant et en arrière.
- Relâcher la touche de recherche (**◀◀** ou **▶▶**) **11** **12** lorsque le point désiré a été atteint. La lecture normale continue.
- Lorsqu'un touche de recherche (**◀◀** ou **▶▶**) **11** **12** est enfoncée en mode de pause et lorsque le touche est relâché, le mode de pause est positionné à ce point avec sortie du son.

#### ■ Recherche manuelle en sens avant

- Appuyer sur la touche de recherche (en sens normal) (**▶▶**) **12** pendant la lecture.
  - La lecture de la plage est accélérée.

#### ■ Recherche manuelle en sens arrière

- Appuyer sur la touche de recherche (en sens inverse) (**◀◀**) **11** pendant la lecture.
  - La lecture en sens inverse de la plage est accélérée.

### (5) Lecture dans un ordre aléatoire

#### (Lecture aléatoire)

Avec cette fonction, les plages enregistrées sur le disque peuvent être lues dans un ordre complètement aléatoire.

- Lorsque la touche RANDOM **18** est enfoncée, l'indicateur aléatoire ("RAND") s'allume et la lecture aléatoire démarre automatiquement.
- Si la touche RANDOM **18** est enfoncée lorsque la fonction de répétition est réglée, les plages seront lues une fois en ordre aléatoire, ensuite elles seront lues à nouveau dans un ordre différent, etc..

#### REMARQUE:

- La lecture aléatoire ne peut pas être établie lorsqu'on est en mode lecture ou en mode programme.

### (6) Répétition de la reproduction d'un intervalle désiré

#### (Répétition d'une seule piste)

- Réglez le mode de lecture en mode de lecture simple. (Fonctions préréglées)
- Appuyez sur la touche REPEAT **19**.
  - L'indication "REPEAT 1" s'allume à l'affichage et le mode de lecture à répétition d'une seule piste est activé.
- Utilisez les touches de recherche automatique (**◀◀** et **▶▶**) **9** **10** pour sélectionner la piste à jouer à répétition.
- Appuyez sur la touche PLAY **▶** **6**.
  - La lecture démarre.
  - Une fois que la piste sélectionnée est terminée, celle-ci est rejouée à nouveau depuis le début.
  - Le mode de répétition de piste simple peut également être activé en appuyant sur la touche de REPEAT **19** pendant la lecture. La piste sélectionnée est lue en continu.
  - Pour annuler le mode de répétition de piste simple, appuyez sur la touche de REPEAT **19** à plusieurs reprises jusqu'à ce que le témoin de répétition "REPEAT 1" s'éteigne.

#### (Répétition de toutes les pistes)

- Réglez le mode de lecture en mode de lecture continue. (Fonctions préréglées)
- Appuyez sur la touche REPEAT **19**.
  - L'indication "REPEAT" s'allume à l'affichage et le mode de lecture à répétition de toutes les pistes est activé.
- Appuyez sur la touche PLAY **▶** **6**.
  - Le disque est joué à répétition.

- Le mode de répétition de toutes les pistes peut également être activé en appuyant sur la touche de REPEAT **19** pendant la lecture.
- Si la touche de REPEAT **19** est enfoncée pendant la lecture programmée, les pistes seront lues à répétition dans l'ordre programmé.
- Pour annuler le mode de répétition de toutes les pistes, appuyez sur la touche de REPEAT **19** à plusieurs reprises jusqu'à ce que le témoin de répétition "REPEAT" s'éteigne.

### (7) Lecture de pistes spécifiques dans un ordre spécifique

#### (Lecture programmée)

- Avec cette fonction, vous pouvez choisir n'importe quelle piste du disque et les programmer dans n'importe quel ordre.
- La programmation est possible lorsque le réceptacle à disque est ouvert.
- Vous pouvez programmer jusqu'à 99 pistes.

#### ■ Programmation

- La programmation est possible lorsque le CD est en mode d'arrêt.
- Appuyez sur la touche PROG/DIRECT **17** afin que l'indicateur programmation "PROG" s'allume, puis utilisez les touches numériques **13** et la touche +10 **14** pour programmer les pistes.
    - Par exemple, pour programmer les plages 3, 12 et 7, appuyer sur les touches **PROG/DIRECT**, **3**, **+10**, **2** et **7**.
    - Chaque fois qu'une plage est programmée, le numéro de cette plage est affichée sur l'affichage de numéro de plage, et le temps total du programme est affiché sur l'affichage du temps. Si le temps de programme total excède 99 minutes, seulement les deux premiers chiffres des minutes sont affichés. (Le troisième et / ou le quatrième chiffre ne sont pas affichés.)
    - "01--00m00s" apparaît sur l'affichage d'heure si la touche PROG/DIRECT **17** est enfoncée lorsqu'aucun programme n'est sélectionné.
    - "Full" apparaît sur l'affichage d'heure si vous essayez de programmer plus de 99 plages.

#### ■ Lecture des pistes programmées

- Appuyer sur la touche PLAY **▶** **6** pour lire les plages dans l'ordre programmé.
  - "01:\*\*T:", "02:\*\*T:", etc., s'affichent sur l'affichage horaire lorsque les pistes sont sélectionnées à l'aide des touches **◀◀** ou **▶▶** **9** **10**.

#### ■ Effacement des programmes

- Le programme entier est effacé lorsque la touche PROG/DIRECT **17** est enfoncée à nouveau. Le programme est également effacé lorsque la touche OPEN/CLOSE **2** est enfoncée à nouveau.

#### ■ Préréglage des programmes

- Les programmes peuvent être mémorisés dans la mémoire préréglée. Lorsqu'un disque pour lequel un programme est préréglé est chargé, le mode de lecture programmée est réglé automatiquement.
- Des programmes peuvent être mémorisés pour trois disques.

- Suivre les instructions sous "Programmation" pour introduire le programme.
- Suivre les instructions sous "(2) Procédure de préréglage" pour régler le mode préréglé. (Voir page 34.)
- Appuyez sur la touche **◀◀** ou **▶▶** **9** **10** pour sélectionner "02:Pr-g1" (ou "03:Pr-g2" ou "04:Pr-g3").
- Appuyer sur le bouton PLAY **▶** **6**.
  - L'affichage de caractères change comme suit: [Avant le changement][Après le changement]

```
Pr-g1 OFF => Pr-g1 ON
Pr-g2 OFF => Pr-g2 ON
Pr-g3 OFF => Pr-g3 ON
```

- Appuyer sur la touche STOP **■** **7**.
  - Le mode préréglé est annulé et le lecteur retourne au mode normal.
  - Pour lire un disque préréglé: Charger un disque pour lequel un programme est préréglé.
- Appuyer sur la touche PLAY **▶** **6**.

#### REMARQUES:

- Il est impossible de programmer avec le réceptacle de disque ouvert.
- Pendant la lecture programmée, les plages ne figurant pas dans le programme peuvent être lues en appuyant sur les touches numériques **13** et **14**.

**(8) Editer le programme****(Appel)**

Lorsque des plages ont été programmées, elles peuvent être rappelées et affichées sur l'affichage du temps.

- Lorsqu'on appuie sur les boutons ◀◀ ou ▶▶ 11 12, la plage programmée est sélectionnée.
  - La plage affichée peut être effacée du programme en appuyant deux fois sur la touche 0/CLEAR 13 à ce moment-là. De plus, si une touche numérique 15 est enfoncée, la plage correspondant au numéro est insérée dans le programme avant la plage affichée.
  - Si une plage est insérée lorsqu'il y a déjà 99 plages dans le programme, la dernière plage dans le programme est effacée.

**7 LIRE DES FICHIERS MP3**

Il existe de nombreux sites sur Internet à partir desquels vous pouvez télécharger des fichiers musique au format MP3. Ces fichiers peuvent être téléchargés en suivant les instructions indiquées sur le site et sauvegardés sur des disques CD-R/RW qui peuvent ensuite être lus sur le DN-C615.

La musique qu'il y a sur les CD que l'on peut trouver dans le commerce peut être convertie en fichiers MP3 en utilisant des programmes d'encodage MP3. Une fois que c'est fait, la taille des données est réduite au 1/10 environ. Ces données MP3 peuvent être stockées sur un disque CD-R/RW, ce qui vous permet de créer un seul disque CD-R/RW de 12 cm qui contient environ 10 fois plus de musique qu'un CD musical normal, soit environ 100 plages ou plus (\*).

\* Il s'agit d'une valeur approximative pour des fichiers MP3 de plages d'environ 5 minutes converties à un débit standard (128 kbps) et stockées sur un disque CD-R/RW d'une capacité de 650 MB.

\* Les enregistrements que faites sont destinés à votre utilisation personnelle et ne doivent pas être utilisés d'une manière qui ne respecterait pas les droits d'auteur.

**(9) Lecture à une vitesse variable différente****(PITCH)**

- Appuyer sur la touche de contrôle de vitesse de lecture de CD + et - 15 16 pour régler la vitesse de lecture.
  - La lecture débute à la vitesse sélectionnée, et l'indicateur vitesse de lecture "PITCH%" s'allume.

**REMARQUE:**

- Lorsque la vitesse de lecture est modifiée, la fréquence d'échantillonnage du signal de sortie numérique change aussi, et il peut donc y avoir des risques de ne pas recevoir les signaux numériques.

**REMARQUES:**

- Le DN-C615 est compatible avec les normes "MPEG-1 Audio Layer-3", "MPEG-2 Audio Layer-3" et "MPEG-2.5 Audio Layer-3". Il n'est pas compatible avec les normes MP1 ou MP2.

## FREQUENCE D'ECHANTILLONAGE

MPEG 1	48 kHz	44.1 kHz	32 kHz
MPEG 2	24 kHz	22.05 kHz	16 kHz
MPEG 2.5	12 kHz	11.03 kHz	8 kHz

- Lors de l'écriture de fichiers MP3 sur un disque CD-R/RW, réglez le format du programme d'écriture sur "ISO9660 level 1" ou "ISO9660 level 2", "Joliet" ou "Romeo". Les fichiers MP3 écrits sous un autre format risquent de ne pas être lus correctement. Avec certains programmes d'écriture, il est impossible d'enregistrer au format "ISO9660". Utilisez un programme ayant le format d'écriture "ISO9660".
- En général, plus grand est le débit du fichier MP3, meilleure est la qualité du son. Avec le DN-C615, il est recommandé d'utiliser des fichiers MP3 écrits à un débit de 128 kbps ou plus.
- Le programme d'écriture risque de changer la position des répertoires et des fichiers lorsque l'on écrit des fichiers MP3 sur un disque CD-R/RW, et les fichiers risquent donc de ne pas être lus dans l'ordre attendu.
- Assurez-vous de bien donner aux fichiers MP3 l'extension ".MP3". Les fichiers ayant une extension autre que ".MP3" ou n'ayant aucune extension ne peuvent pas être lus. (Sur les ordinateurs Macintosh, les fichiers MP3 peuvent être lus en ajoutant l'extension ".MP3" après le nom de fichier constitué d'un maximum de 8 lettres Romaines majuscules et / ou chiffres lorsqu'on les enregistre sur des disques CD-R/RW.)
- Pour protéger les droits d'auteurs, aucun signal numérique n'est généré pendant la lecture de fichiers MP3.

- Un maximum de 255 répertoires peut être lu sur le DN-C615. Cependant, les répertoires contenant plus de 8 couches ne peuvent pas être lus. Le nombre maximum de fichiers est également de 999. S'il y a 1000 fichiers, seuls les 999 premiers seront lus. (Les fichiers ayant une extension autre que ".MP3" ne sont pas comptés.)
- Sur le DN-C615, les noms de répertoire et de fichier peuvent être affichés comme des titres. Les lettres Romaines majuscules et / ou les chiffres et les " \_ " (tirets bas) défilent. (Toutefois, 31 caractères maximum peuvent être affichés.) De plus, les noms de dossiers et de fichiers utilisant d'autres symboles ne seront pas affichés correctement.
- Le DN-C615 est compatible avec l'étiquette ID3 (Ver. 1.\*; Ver. 2.0).
- Il se peut qu'il soit impossible de lire certains disques CD-R/RW à cause de saletés, de rayures ou des propriétés du disque.
- N'appliquez pas de cachets ou d'adhésif sur la face imprimée ou la face signal des CD ou disques CD-R/RW. La colle pourrait s'accrocher à la surface du disque et le disque pourrait rester bloqué à l'intérieur du lecteur.
- Le DN-C615 est compatible avec les disques multisession. Seuls les CD musicaux peuvent être lus si la première session est un CD musical, et seuls les fichiers MP3 peuvent être lus si la première session est constituée de fichiers MP3.
- Le DN-C615 est compatible avec les listes de lecture. (.m3u de format WINAMP) (Fonctions préréglées)

**REMARQUES:**

- Avec certains programmes de gravure la lecture peut ne pas se faire correctement. Dans ce cas, veuillez régler sur "PLst=OFF".
- La liste de lecture peut demander du temps pour être lue.
- Le nombre maximum de listes de lecture est également de 255. S'il y a plus de 255 listes de lecture, seules les 255 premières seront lues.

**(1) Lire des répertoires ou des fichiers**

- Chargez un disque qui contient des fichiers MP3.
  - Exemple
 

Lorsque le nombre de répertoires est de "120" et que le nombre de fichiers est de "512"

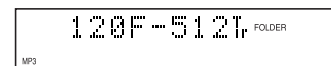

- [ Pour sélectionner un répertoire ]
  - En mode arrêt, appuyez sur la touche FOLDER 22 pour allumer l'indicateur "FOLDER".
  - Appuyez sur la touche ◀◀ ou ▶▶ 9 10 pour sélectionner le dossier que vous désirez écouter.
    - Le nom de répertoire défile sur l'écran d'affichage.
  - Lorsque la touche TITLE 21 est enfoncée à ce moment, les fichiers dans le dossier peuvent être sélectionnés.

- Suivez ensuite la procédure décrite dans le paragraphe "Pour sélectionner un fichier".

[ Pour sélectionner un fichier ]

- En mode arrêt, appuyez sur la touche TITLE 21 pour allumer l'indicateur "FILE".
  - Cette opération n'est nécessaire que lorsque l'indicateur "FOLDER" est allumé.
- Appuyez sur la touche ◀◀ ou ▶▶ 9 10 pour sélectionner la piste que vous désirez écouter.
  - Le nom de fichier défile sur l'écran d'affichage.
- Appuyer sur la touche PLAY (▶) 6.
  - Lorsque l'on appuie sur la touche TIME 20 pendant la lecture, l'indicateur "FOLDER" ou "FILE" s'éteint et le numéro de plage et le temps écoulé de la plage sont affichés.

- \* L'affichage se commute comme ci-dessous à chaque pression sur la touche TITLE (21) pendant la lecture :

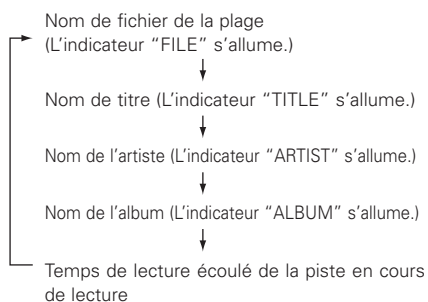

## (2) Lecture programmée de répertoires ou fichiers

Utiliser cette fonction pour sélectionner certaines plages du disque et les programmer pour la lecture dans un certain ordre.

Un maximum de 99 fichiers et répertoires peuvent être programmés. (Les programmes peuvent inclure à la fois des fichiers et des répertoires.)

### ■ Programmation

- En mode d'arrêt, appuyer sur la touche PROG./DIRECT (17).
  - L'indicateur "PROG" s'allume.
- [ Pour sélectionner un répertoire ]
  - Appuyez sur la touche FOLDER (22) pour allumer l'indicateur "FOLDER".
  - Appuyez sur une des touches numériques (13-14) pour sélectionner le dossier que vous voulez programmer.
    - Exemple: Lors que le dossier "5" est programmé en première place

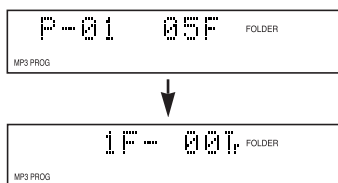

[ Pour sélectionner un fichier ]

- Appuyez sur la touche TITLE (21) pour allumer l'indicateur "FILE".
  - Cette opération n'est nécessaire que lorsque l'indicateur "FOLDER" est allumé.
- Appuyez sur une des touches numériques (13-14) pour sélectionner le fichier que vous voulez programmer.
  - Exemple: Lors que la 21 ème piste est programmée en deuxième place

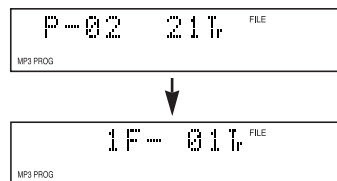

- Appuyez sur la touche PLAY (▶) (6).
  - Les plages sont lues dans l'ordre programmé.
  - Lorsque l'on appuie sur la touche TIME (20) pendant la lecture, l'indicateur "FOLDER" ou "FILE" s'éteint et le numéro de plage et le temps écoulé de la plage sont affichés.

### ■ Edition de programmes

- Les pistes programmées apparaissent dans l'ordre programmé sur l'affichage à chaque pression sur la touche ◀◀ ou ▶▶ (11-12).
- Pour effacer une partie d'un programme
  - Utilisez les touches de recherche (◀◀, ▶▶) (11-12) pour sélectionner le fichier ou le dossier à effacer. Son contenu sera affiché lors de sa sélection.
  - Appuyez deux fois de suite sur la touche 0/CLEAR (13) pour effacer le fichier ou le dossier affiché.
- Pour ajouter des fichiers au programme
  - Utilisez les touches de recherche (◀◀, ▶▶) (11-12) pour sélectionner le fichier ou le dossier à rajouter.
  - Suivez la procédure décrite dans le paragraphe "Pour sélectionner un répertoire" ou dans "Pour sélectionner un fichier" pour sélectionner un fichier ou un dossier et pour l'ajouter au programme.
- Pour effacer le programme entier, appuyer sur la touche PROG./DIRECT (17) tout en étant en mode d'arrêt.
- Afin d'utiliser la fonction de lecture directe, appuyer tout d'abord sur la touche PROG./DIRECT (17) en mode d'arrêt afin d'annuler le mode de programme.

#### REMARQUE:

- La programmation est impossible en mode lecture ou pause.

### ■ Préréglage des programmes

- Les programmes peuvent être mémorisés dans la mémoire préréglée. Lorsqu'un disque pour lequel un programme est préréglé est chargé, le mode de lecture programmée est réglé automatiquement.
  - Des programmes peuvent être mémorisés pour trois disques.
- Suivre les instructions sous "Programmation" pour introduire le programme.
  - Suivre les instructions sous "(2) Procédure de préréglage" pour régler le mode préréglé. (Voir page 34.)
  - Appuyez sur la touche ◀◀ ou ▶▶ (9-10) pour sélectionner "02:Pr91" (ou "03:Pr92" ou "04:Pr93").
  - Appuyez sur la touche PLAU (▶) (6).
    - L'affichage de caractères change comme suit: [Avant le changement] [Après le changement]

```
Pr91 OFF => Pr91 ON
Pr92 OFF => Pr92 ON
Pr93 OFF => Pr93 ON
```
  - Appuyez sur la touche (■) (7).
    - Le mode préréglé est annulé et le lecteur retourne au mode normal.
    - Pour lire un disque préréglé: Charger un disque pour lequel un programme est préréglé.
  - Appuyez sur la touche PLAY (▶) (6).

## (3) Lecture aléatoire

### ■ Aléatoire toutes plages

Utiliser cette fonction pour lire toutes les plages du disque dans un ordre aléatoire.

- Réglez le mode de lecture en mode de lecture continue. (Fonctions préréglées)
  - En mode d'arrêt (L'indicateur de dossier "FOLDER" s'éteint), appuyez sur la touche RANDOM (18).
    - L'indicateur "RAND" s'allume.
  - Appuyez sur la touche PLAY (▶) (6).
    - Les plages sont lues automatiquement dans un ordre aléatoire.
- Pour annuler le mode aléatoire toutes plages, appuyez de nouveau sur la touche RANDOM (18).

### ■ Aléatoire 1 répertoire

Utilisez cette fonction pour écouter une fois toutes les plages d'un même répertoire dans un ordre aléatoire.

- Réglez le mode de lecture en mode de lecture simple. (Fonctions préréglées)
- En mode d'arrêt, appuyez sur la touche FOLDER (22).
  - L'indicateur "FOLDER" s'allume.

- Appuyez sur la touche ◀◀ ou ▶▶ (9-10) pour sélectionner le dossier à lire par ordre aléatoire.
    - Le nom de répertoire défile sur l'écran d'affichage.
  - Appuyez une fois sur la touche RANDOM (18).
    - L'indicateur "RAND" et "FOLDER" s'allument.
  - Appuyez sur la touche PLAY (▶) (6).
    - Une plage est sélectionnée automatiquement dans le répertoire sélectionné et la lecture commence.
    - Le mode arrêt est activé automatiquement une fois que toutes les plages du répertoire ont été lues.
    - Lorsque l'on appuie sur la touche TIME (20) pendant la lecture, le numéro de plage et le temps écoulé de la plage sont affichés. (L'indicateur "FOLDER" ne s'éteint pas.)
- Pour annuler le mode aléatoire répertoire 1, appuyez de nouveau sur la touche RANDOM (18).

#### REMARQUE:

- La lecture aléatoire ne peut pas être établie lorsqu'on est en mode lecture ou en mode programme.

## (4) Lecture répéter

### ■ Répétition de lecture toutes plages 1 répertoire

- Réglez le mode de lecture en mode de lecture simple. (Fonctions préréglées)
- En mode d'arrêt, appuyez sur la touche FOLDER (22).
  - L'indicateur "FOLDER" s'allume.
- Appuyez sur la touche ◀◀ ou ▶▶ (9-10) pour sélectionner le dossier que vous désirez écouter.
  - Le nom de répertoire défile sur l'écran d'affichage.
- Appuyez sur la touche REPEAT (19).
  - L'indication "REPEAT 1" s'allume à l'affichage et le mode de lecture à répétition d'une seule piste est activé.
- Appuyez sur la touche PLAY (▶) (6).
  - La lecture commence à partir de la première plage du répertoire sélectionné.
  - Une fois que la dernière plage du répertoire sélectionné a été lue, la lecture reprend au début de la première plage du répertoire sélectionné et les plages sont répétées.
  - Lorsque l'on appuie sur la touche TIME (20) pendant la lecture, le numéro de plage et le temps écoulé de la plage sont affichés. (L'indicateur "FOLDER" ne s'éteint pas.)

### ■ Répétition de toutes les pistes

1. Réglez le mode de lecture en mode de lecture continue. (Fonctions preregles)
2. En mode arrêt, appuyez sur la touche TITLE **21** pour allumer l'indicateur "FILE".
3. Appuyer sur la touche REPEAT **19**.
  - L'indication "REPEAT" s'allume à l'affichage et le mode de lecture à répétition de toutes les pistes est activé.
4. Appuyer sur la touche PLAY **▶** **6**.
  - Le disque est lu répétitivement.
  - Lorsque la dernière plage du disque est lue, la lecture continue en reprenant au début de la première plage.

### ■ Répétition d'une seule piste

1. Réglez le mode de lecture en mode de lecture simple. (Fonctions preregles)
2. Appuyer sur la touche REPEAT **19**.
  - L'indication "REPEAT 1" s'allume à l'affichage et le mode de lecture à répétition d'une seule piste est activé.
3. Utilisez les touches de recherche automatique (**◀◀** et **▶▶**) **9** **10** pour sélectionner la piste à jouer à répétition.
4. Appuyer sur la touche PLAY **▶** **6**.
  - La lecture démarre.
  - Une fois que la piste sélectionnée est terminée, celle-ci est rejouée à nouveau depuis le début.
  - Le mode de répétition de piste simple peut également être activé en appuyant sur la touche de REPEAT **19** pendant la lecture. La piste sélectionnée est lue en continu.
  - Pour annuler le mode de répétition de piste simple, appuyez sur la touche de REPEAT **19** à plusieurs reprises jusqu'à ce que le témoin de répétition "REPEAT" s'éteigne.

## 8 LE DISQUE COMPACT

### Précautions à prendre lors de la manipulation de disques compacts

- Ne laissez pas des empreintes digitales, de l'huile ou de la poussière sur la surface du disque compact. Si la surface à signal est sale, essuyez-la avec un linge doux et sec.. Essuyez décrivant des cercles du centre vers l'extérieur.
- N'utilisez pas d'eau, de benzène, de diluant, de bombes à disque, de produits chimiques anti-électrostatiques, ou de tissus en silicone pour nettoyer les disques.
- Faites toujours attention en manipulant les disques de façon à éviter d'endommager la surface, surtout en enlevant un disque du boîtier et en l'y rangeant.
- Ne courbez pas le disque compact.
- Ne rapprochez pas le disque compact de sources de chaleur.
- N'élargissez pas le trou du centre du disque.
- N'inscrivez rien sur le disque ni n'y attachez des étiquettes.
- Il y aura condensation sur le disque s'il est transporté d'un endroit frais en un endroit plus chaud, par exemple de l'extérieur en hiver. Attendez que la condensation disparaisse. N'essayez jamais de sécher des disques à l'aide de sèche-cheveux, etc..

### Précautions à prendre lors du rangement

- Après la reproduction d'un disque, remettez-le toujours dans son boîtier.
- Gardez les disques dans leurs boîtiers lorsque vous ne les reproduisez pas pour les protéger contre la poussière et la saleté et pour prolonger leur durabilité.
- Ne rangez pas des disques dans les endroits suivants :
  - 1) Endroits exposés à la lumière solaire directe pendant des périodes de temps prolongées.
  - 2) Endroits où la poussière ou l'humidité est importante.
  - 3) Endroits chauds, par exemple près d'un chauffage, etc..

## 9 LECTURE A LA MISE SOUS TENSION

La lecture démarre automatiquement lorsque l'appareil est sous tension.

- La fonction de lecture à la mise sous tension peut être réglée à l'aide de "FONCTIONS PREREGLEE ET FONCTIONNEMENT" (Voir page 33).

## 10 FONCTION D'EXPANSION

Il est possible d'utiliser plusieurs unités de DN-C615 ou d'autres produits DENON (DN-780R etc.) pour une durée de lecture et un temps d'enregistrement plus longs, des enregistrements simultanés, et autres fonctions similaires.

### ■ FONCTIONNEMENT EN CASCADE (PLUSIEURS UNITES EN CONTINU)

- Reportez-vous à la figure 1 pour plus de détails sur les connexions de l'appareil.
- Utiliser un simple câble RCA pour connecter les prises CASCADE OUT aux prises CASCADE IN de l'unité.
- Si la première et la dernière unité sont connectées de la façon décrite sur la figure 1, la lecture s'effectuera en continu sans s'arrêter.
- Si le premier et le dernier appareil sont connectés, le fonctionnement s'arrête au dernier appareil.

### Lecture en cascade

1. Réglez le mode de lecture en cascade de toutes les unités sur cascade "Cas=ON". (Fonctions preregles)
2. Appuyez sur la touche PLAY **▶** **6** sur l'unité 1. La lecture démarre.
  - La lecture sur l'unité 1 s'arrête, et la lecture débute sur l'unité 2.
3. La lecture s'arrête lorsqu'on appuie sur la touche d'arrêt sur l'unité en cours de lecture.

Figure 1

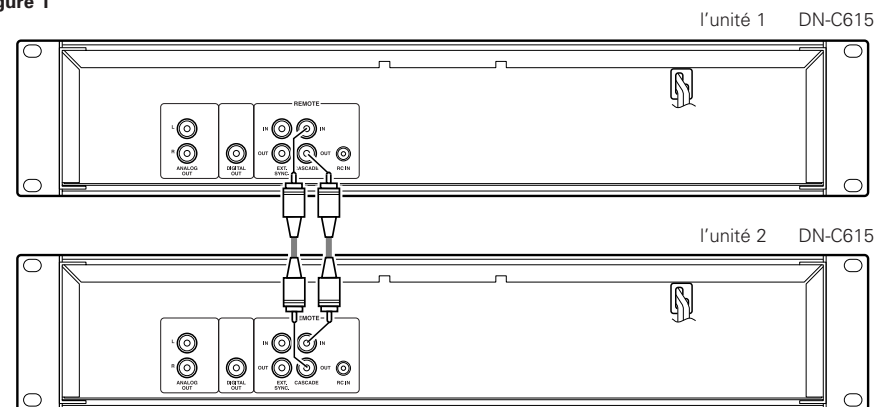



## Enregistrement externe synchronisé

L'enregistrement synchronisé peut être utilisé lorsque le DN-C615 est utilisé en combinaison avec d'autres produits DENON (DN-780R etc.).

Lorsque la touche de lecture du lecteur de CD est enfoncée, un signal de synchronisation de démarrage est émis du jack Synchronisation externe (EXT. SYNC.) Lorsque la touche d'arrêt (STOP) du lecteur de CD est enfoncée, un signal de synchronisation d'arrêt est émis du jack Synchronisation externe (EXT. SYNC.)

- Reportez-vous à la figure 2 pour plus de détails sur les connexions de l'appareil.
- Utiliser un simple câble RCA pour connecter les prises EXT. SYNC. OUT de l'unité aux prises EXT. SYNC. IN de l'unité.

\* Régler les détecteurs de télécommande infrarouge de tous les appareils sur "OFF" lors de l'utilisation de cette fonction. Régler également les mêmes codes de commande de la télécommande infrarouge de tous les appareils. (Reportez-vous à la "FONCTIONS PREREGLEE ET FONCTIONNEMENT" (Voir page 33).)

Si ces réglages ne sont pas effectués, un mauvais fonctionnement pourrait en résulter.

1. Chargez le CD dans le DN-C615. Chargez des cassettes vierges dans toutes les platines.
2. Réglez le mode inverse et Dolby NR sur toutes les platines.
3. Réglez le niveau de réglage jumeau des DN-780Rs. (Commutateur Maître/Esclave réglé sur OFF (éteint).
4. 1 Appuyez sur la touche d'enregistrement jumelé du DN-780R.
5. Appuyez sur la touche PLAY (▶) 6 du DN-C615. L'enregistrement commence sur toutes les platines.

### REMARQUE:

- Utiliser des cassettes de même durée (longueurs) dans la mesure du possible.

6. Appuyez sur la touche STOP (■) 7 du DN-C615. Toutes les unités passeront alors automatiquement en mode d'arrêt.

Figure 2

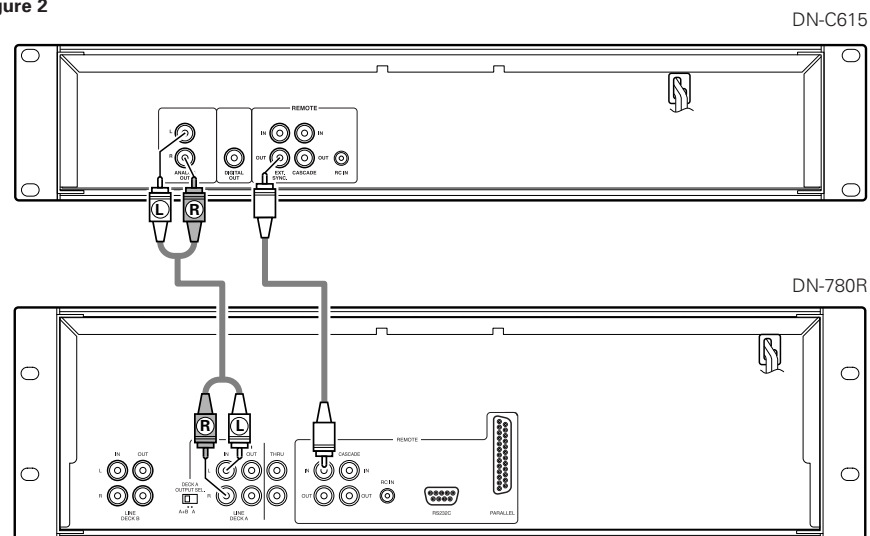

## 11 VANT D'ETEINDRE L'APPAREIL

Lorsque l'utilisation du lecteur CD est terminé, avant d'éteindre l'appareil, s'assurer que le réceptacle de disque a été fermé au moyen de la touche OPEN/CLOSE (▲).

### ATTENTION:

- Ne pas forcer la fermeture du réceptacle de disque lorsque l'appareil est éteint. Cela pourrait endommager l'appareil lors de son transport.

## 12 FONCTIONS PREREGLEES ET FONCTIONNEMENT

### (1) Liste des fonctions pré réglées

- Fonctions qui peuvent être pré réglées à l'aide des touches du panneau avant. Ces pré réglages sont mémorisés dans une mémoire permanente, par conséquent elles ne peuvent pas être effacées, même si le lecteur est éteint.
- Les fonctions indiquées sur le tableau ci-dessous peuvent être pré réglées. Régler les fonctions en fonction de l'usage prévu pour atteindre efficacement une qualité de lecture plus élevée.
- Une des fonctions pré réglées peut être utilisée pour afficher l'information sur ce lecteur (version microprocesseur).

Type de fonction pré réglée	Description	Réglé au départ de l'usine	No.
Type de pré réglage	Sélection du type pré réglé.	Preset Type 1	1
Programme 1	Réglage de lecture du programme 1.	Program 1 OFF	2
Programme 2	Réglage de lecture du programme 2.	Program 2 OFF	3
Programme 3	Réglage de lecture du programme 3.	Program 3 OFF	4
Mode de démarrage à la mise sous tension	Réglage de commande lorsque l'appareil est sous tension.	Power On Stop	5
Mode de temps	Réglage du mode de temps à l'allumage.	Time ELAPSED	6
Aléatoire	Réglage du mode aléatoire à l'allumage.	Random OFF	7
Mode de finition	Réglage de commande lorsque la lecture se termine.	Finish Stop	8
Réserve de plage suivante	Réglage de commande lorsque le touche de sélection est tourné pendant la lecture.	Reserve. OFF	9
Verrouillage de lecture	Sélection du blocage des commutateurs de panneau pendant la lecture.	Play Lock OFF	10
Verrouillage du panneau	Choix de l'activation ou désactivation des touches du panneau.	Panel OFF	11
Recherche avant automatique	Réglage du choix d'exécution ou non de la commande de recherche automatique avant et du niveau de démarrage audio.	CueDet. OFF	12
Vitesse de lecture	Réglage de la vitesse de lecture standard.	Normal Speed	13
Affichage de texte	Choix de l'affichage de temps ou de texte.	Text OFF	14
Affichage de cadres	Sélection d'affichage des trames.	FR Disp ON	15
E.O.M.	Réglage d'affichage EOM et réglage du temps d'affichage.	E.O.M. 10 s	16

Type de fonction pré-réglée	Description	Réglé au départ de l'usine	No.
Arrêt automatique	Réglage d'arrêt automatique des servo fonctions.	Sleep 30min	17
Cordon RC	Réglage de cordon RC.	RC DENON	18
Télécommande IR	Réglage du capteur infra-rouges de la télécommande.	IR ON	19
Mode de lecture	Réglage du mode de lecture à l'allumage.	Play CONTINUE	20
Cascade	Choix de la sortie ou non du signal en cascade.	Cascade OFF	21
Annulation de pré-réglage	Réglage pour effacer les pré-réglages et réglage aux valeurs initiales.	Ini. Preset	22
Informations fixes	Affichage version microprocesseur.	Ver. **** (* = number)	23
Liste de lecture (MP3)	Réglage pour jouer ou non la liste de lecture.	Play List OFF	24

## (2) Procédure de pré-réglage

- Appuyez sur la touche d'arrêt (■) 7 tout en appuyant sur la touche TITLE (Ⓜ).
- Appuyez sur la touche ◀◀ ou ▶▶ 9 10 pour sélectionner l'élément de pré-réglage.
- Appuyez sur la touche PLAY (▶) 6 pour changer le réglage.
- Le mode de pré-réglage est annulé lorsque la touche STOP (■) 7. Le réglage sera écrit à ce moment.

## (3) Description détaillée des fonctions pré-réglées

(\* = réglage initial)

- "Preset Type (\*)" (Trois jeux (types) différents de pré-réglages peuvent être effectués et utilisés pour différentes applications.)  
 \*01:P No=1 : Régler au type pré-réglé 1.  
 01:P No=2 : Régler au type pré-réglé 2.  
 01:P No=3 : Régler au type pré-réglé 3.
- "Program 1 OFF (ON)"  
 02:Prg 1 : Mémoriser le contenu du programme 1 lorsque la fonction est activée. (Réglage initial - OFF)
- "Program 2 OFF (ON)"  
 03:Prg 2 : Mémoriser le contenu du programme 2 lorsque la fonction est activée. (Réglage initial - OFF)
- "Program 3 OFF (ON)"  
 04:Prg 3 : Mémoriser le contenu du programme 3 lorsque la fonction est activée. (Réglage initial - OFF)
- "Power On (\*\*\*\*)"  
 05:P On=Stb : Le mode d'attente est réglé à la plage spécifiée lorsque la table des matières (TOC) est lue.  
 05:P On=Ply : Le lecture commence dans tous les modes de répétition lorsque la table matière (TOC) est lue.  
 \*05:P On=Stp : Le mode d'arrêt est activé lorsque la table des matières (TOC) est lue.
- "Time Mode"  
 \* 6:Time=ELA : L'affichage de temps indique le temps écoulé lorsque l'appareil est allumé.  
 6:Time=REM : L'affichage de temps indique le temps restant lorsque l'appareil est allumé.
- "Random ON/OFF"  
 \* 7:Rand=OFF : Le mode de lecture est normal lorsque l'appareil est allumé.  
 7:Rand=ON : Le mode de lecture aléatoire est réglé lorsque l'appareil est allumé.
- "Finish Mode"  
 \*08:Fin=Stop : Le mode d'arrêt est activé une fois que la lecture est terminée.  
 08:Fin=Next : Le mode d'attente est activé à la plage suivante une fois que la lecture est terminée.  
 08:Fin=Recue : Le mode d'attente est activé à l'endroit de répartition de la lecture une fois que la lecture est terminée.

- "Next Track Reserve"  
 \*09:Rsv=OFF : La plage spécifiée est immédiatement recherchée lorsque la touche de sélection est tournée pendant la lecture.  
 09:Rsv=ON : La plage spécifiée à rechercher est programmée lorsque la lecture de la plage actuelle se termine alors que la touche de sélection est tournée pendant la lecture.
- "Play Lock"  
 10:Lock=ON : Bloquer toutes les opérations autres que l'activation des touches ▶, ||, TIME, ■, PITCH +, - et TITLE pendant la lecture.  
 \*10:Lock=OFF : Activer toutes les fonctions pendant la lecture.
- "Panel Lock ON/OFF"  
 \*11:Pane=OFF : Activer le fonctionnement de toutes les touches du panneau avant.  
 11:Pane=OFF : Verrouiller l'opération de toutes les touches du panneau autres que celles utilisées pour effectuer des pré-réglages et la touche OPEN/CLOSE.
- "CueDet. Level"  
 12:CDet.=\*\* : Régler le niveau de détection audio pour le repérage. (-48 / -42 / -36)  
 \*12:CDet.=OFF : La position de démarrage sonore n'est pas recherchée.
- "CD Pitch"  
 \*13:Pit=Norm : Lecture à vitesse normale.  
 13:Pit=+/-.\* : Lecture à vitesse variable.  
 ±(0.2 / 0.4 / 0.6 / 0.8 / 1.0 / 1.2 / 1.4 / 1.6 / 1.8 / 2.0 / 2.2 / 2.4 / 2.6 / 2.8 / 3.0), 0Fix
- "Text Display"  
 \*14:Text=OFF : L'affichage est en mode de réglage de temps lorsque l'appareil est allumé.  
 14:Text=ON : L'affichage est en mode de réglage de texte lorsque l'appareil est allumé.
- "Frame Display"  
 \*15:Frm=ON : Afficher les trames sur l'affichage de temps pendant la lecture.  
 15:Frm=OFF : Ne pas afficher les trames sur l'affichage de temps pendant la lecture. (Les trames sont affichées en mode de recherche manuelle, d'attente, pause et de contrôle de fin de page.)
- "EOM Time"  
 16:EOM=\*\*s : Réglage de la durée EOM. (5 / \*10 / 15 / 20 / 30 / 60)  
 16:EOM=OFF : Ne pas utiliser la fonction EOM.
- "Sleep ON (OFF)"  
 \*17:Sleep=\*\* : Couper automatiquement les servo fonctions si aucune touche n'est utilisée pendant \*\* minutes en mode de pause, d'attente ou de recherche manuelle.  
 (1 / 2 / 5 / 10 / 15 / \*30)  
 17:Slp=OFF : Ne pas couper automatiquement les servo fonctions.
- "IR Code"  
 \*18:RC=DENON : Réception des codes Denon.  
 18:RC=RC5 : 5 codes RC peuvent être reçus.
- "IR Remote"  
 \*19:IR=ON : Accepter les signaux de la télécommande infrarouge.  
 19:IR=OFF : Ne pas accepter les signaux de la télécommande infrarouge.
- "Play Mode"  
 \*20:Play=CON : Le mode de lecture est continu lorsque l'appareil est allumé.  
 20:Play=SIN : Le mode de lecture est simple lorsque l'appareil est allumé.
- "Cascade ON/OFF"  
 21:Cas=ON : Sortir le signal en cascade (fonctionnement en cascade possible)  
 \*21:Cas=OFF : Ne pas sortir le signal en cascade.
- "Preset Clear (Ini. Preset)"  
 22:P Init? : Effacer les pré-réglages (réglés aux valeurs par défaut au départ de l'usine).
- "Ver = xxxx"  
 \*23:Ver = xxxx : Afficher la version du microprocesseur version. ("xxxx" correspond à un numéro.)
- "Play List"  
 \*24:PLst=OFF : La liste de lecture n'est pas jouée.  
 24:PLst=ON : Le MP3 est joué d'après la liste de lecture.

## 13 DEPANNAGE

Avant de penser à une panne, veuillez vérifier les points suivants :

1. Les branchements sont-ils correctement effectués?
2. Les instructions du manuel d'utilisation sont-elles respectées?
3. Les haut-parleurs et l'amplificateur fonctionnent-ils correctement?

Si la platine magnécassette ne fonctionne toujours pas de manière satisfaisante, effectuer les contrôles indiqués sur la liste suivante. Si le problème qui vous concerne n'y figure pas, contactez votre concessionnaire DENON.

Problème	Cause	Remède
Le réceptacle de disque ne s'ouvre/ferme pas.	<ul style="list-style-type: none"> <li>• L'interrupteur d'alimentation n'est pas enfoncé.</li> </ul>	<ul style="list-style-type: none"> <li>• Enfoncer l'interrupteur d'alimentation.</li> </ul>
Lorsqu'un disque est chargé, "TOC Error" ou "No Disc" est affiché.	<ul style="list-style-type: none"> <li>• Le disque n'est pas chargé correctement.</li> </ul>	<ul style="list-style-type: none"> <li>• Recharger le disque.</li> </ul>
Lorsque la touche PLAY (▶) est enfoncée, la lecture ne démarre pas.	<ul style="list-style-type: none"> <li>• Le disque est sale ou rayé.</li> </ul>	<ul style="list-style-type: none"> <li>• Nettoyer le disque.</li> </ul>
Absebe de son, ou son déformé.	<ul style="list-style-type: none"> <li>• La sortie n'est pas connectée correctement.</li> <li>• Le réglage de l'amplificateur est non adéquat.</li> </ul>	<ul style="list-style-type: none"> <li>• Connecter le cordon de sortie correctement.</li> <li>• Réajuster l'amplificateur.</li> </ul>
Une section spécifique du disque ne peut pas être lue.	<ul style="list-style-type: none"> <li>• Le disque est sale ou rayé.</li> </ul>	<ul style="list-style-type: none"> <li>• Nettoyer le disque.</li> </ul>
La lecture programmée ne fonctionne pas.	<ul style="list-style-type: none"> <li>• La lecture programmée a été effectuée incorrectement.</li> </ul>	<ul style="list-style-type: none"> <li>• Recommencer la lecture programmée.</li> </ul>

## 14 SPECIFICATIONS

### SECTION CD

<b>Type :</b>	Lecteur de disques compacts à mécanisme simple
<b>Canal audio :</b>	2 canaux stéréo
<b>Quantification :</b>	16-bit linéaire
<b>Fréquence d'échantillonnage :</b>	44,1 kHz à pas normal
<b>Taux de suréchantillonnage :</b>	8 fois
<b>Réponse en fréquence :</b>	20 à 20.000 Hz
<b>Rapport signal / bruit :</b>	0,007 %
<b>Signal-to-noise Ratio :</b>	107 dB
<b>Gamme dynamique :</b>	98 dB
<b>Séparation de canaux :</b>	90 dB
<b>Sortie analogique :</b>	Prise RCA
<b>Niveau de sortie :</b>	1,8 V à 0 dB Disque
<b>Impédance en charge :</b>	10 kΩ / kohms ou plus
<b>Sortie numérique :</b>	Prise RCA
<b>Format du signal :</b>	SPDIF ou IEC-958 Type II
<b>Commande de vitesse variable :</b>	±12 % max.
<b>Précision de recherche de trame :</b>	1/75 seconde
<b>Disques :</b>	Disques compacts standard (12 cm et 8 cm)
<b>Durée de vie du mécanisme de CD :</b>	1000 heures (lecture continue)
<b>TELECOMMANDE</b>	Connexion câblée de la télécommande (Mini-jack stéréo) Capteur de télécommande
<b>SECTION GENERALE</b>	
<b>Sortie écouteurs :</b>	Stéréo
<b>Niveau de sortie :</b>	410 mW
<b>Impédance en charge :</b>	33 Ω / ohms
<b>Alimentation :</b>	120 V AC ±10 %, 60 Hz (pour les modèles pour les U.S.A. & Canada) 230 V CA ±10 %, 50 Hz (pour le modèle Européen & le Royaume-Uni)
<b>Consommation :</b>	13 W
<b>Dimensions :</b>	482 (L) x 88 (H) x 280 (P) mm
<b>Installation :</b>	Montage sur un rack de 19" (2U)
<b>Poids :</b>	4,7 kg

\* Les spécifications et la conception sont susceptibles de modification sans préavis pour amélioration.

## ■ INTRODUZIONE

Grazie per avere acquistato il lettore CD/MP3 della DENON.

DENON è lieta di presentare, a tutti gli audiofili e agli amanti della musica, questo riproduttore di CD/MP3 avanzato; un'altra prova della ricerca spassionata della qualità di un suono eccezionale della DENON.

Le prestazioni di alta qualità e la facilità d'uso garantiscono molte ore di ascolto eccezionale.

### – INDICE –

1	Caratteristiche .....	36
2	Nomenclatura e funzioni.....	36, 37
3	Collegamenti.....	37, 38
4	Apertura e chiusura del porta dischi ed inserimento di un disco .....	38
5	Riproduzione CD normale .....	38
6	Riproduzione CD avanzata.....	39, 40
7	Riproduzione di file MP3.....	40~42
8	Il Compact Disc .....	42
9	Arresto memorizzato .....	42
10	Funzione espansa.....	42, 43
11	Prima di spegnere la corrente .....	43
12	Funzioni ed operazioni de preselezione .....	43~45
13	Localizzazione dei guasti .....	45
14	Specifiche .....	45

## ■ ACCESSORI

Controllate che le seguenti parti sono state incluse insieme all'unità principale:

①	Manuale delle istruzioni.....	1
②	Cavi di connessione.....	1

## 1 CARATTERISTICHE

- Riproduzione programmabile e casuale di 99 brani
- Riproduzione del picco variabile  $\pm 12\%$
- Riproduzione di CD-R/RW
- Funzione di riproduzione semplice/continua
- Testo CD (CD TEXT)
- Riproduzione MP3
- Riproduzione immediata all'avviamento
- Riproduzione continua
- Riproduzione all'accensione del sintonizzatore

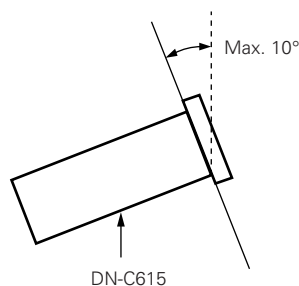

### ATTENZIONE:

- Quando l'interruttore d'accensione si trova nella modalità OFF, l'apparecchio rimane collegato al voltaggio della linea CA.
- Assicuratevi di scollegare il cavo quando dovete andare via da casa, ad esempio per una vacanza.
- Il DN-C615 funzionerà automaticamente quando il lettore è montato con il pannello anteriore entro 10 gradi dal piano verticale. Se l'unità è troppo inclinata, i dischi possono non essere caricati oppure possono essere scaricati in maniera errata.

## 2 NOMENCLATURA E FUNZIONI (fate riferimento alla pagina 3.)

### (1) Pannello anteriore

#### 1 Interruttore di accensione (POWER)

- La corrente si accende quando spostate il tasto dalla posizione di spegnimento (■) alla posizione di accensione (■).
- La corrente si spegne quando spostate il tasto dalla posizione di accensione (■) alla posizione di spegnimento (■).

#### 2 Porta dischi

- Il disco va posizionato qui. Se premete il tasto di apertura/chiusura del porta dischi OPEN/CLOSE (▲) (●), si aprirà e si chiuderà il porta dischi. Quando caricate il CD, posizionate lo stesso in modo ben saldo nel porta dischi.

#### 3 Tasto di apertura/chiusura del porta dischi (▲ OPEN/CLOSE)

- Premete il tasto per inserire o espellere il disco. Ad ogni pressione del tasto, il piatto porta dischi si apre o si chiude.

#### 4 Sensore del telecomando (REMOTE SENSOR)

- Sul telecomando senza fili: rivolgetevi al vostro rivenditore o distributore locale.

#### 5 Display

- Fate riferimento alla pagina 37 per ulteriori informazioni.

#### 6 Tasto di PLAY (▶)

- Usate questo tasto per avviare la riproduzione.

#### 7 Tasto di STOP (■)

- Premete questo tasto per fermare la riproduzione.

#### 8 Tasto di PAUSE (||)

- Usate questo tasto per arrestare la riproduzione temporaneamente.

#### 9 10 Tasto di ricerca brani (◀◀, ▶▶)

- Con questo tasto è possibile selezionare il brano da riprodurre.

#### 11 12 Tasti di ricerca (◀◀, ▶▶)

- Questi tasti sono usati per cambiare le posizioni dove inizierà la riproduzione.

#### 13 Tasti numerici

##### (1, 2, 3, 4, 5, 6, 7, 8, 9 e 0/CLEAR)

- Usate questi tasti per effettuare una ricerca diretta del brano e per la funzione della memoria dei programmi.

- Per effettuare una ricerca diretta, premete ad esempio il tasto  $\square^3$  per ascoltare il brano 3. Per riprodurre il brano 12, premete  $\square^{+10}$  e poi  $\square^2$ .

Per programmare i brani, premete il tasto del programma/accesso diretto (PROG./DIRECT)  $\square^{17}$  per attivare la modalità del programma.

#### 14 Tasse +10

- Premete questo tasto per selezionare i numeri dei brani superiori a 10.
- Usate il tasto insieme ai tasti numerici  $\square^B$ . Per esempio, per selezionare il brano 15, premete  $\square^{+10}$  e poi  $\square^5$ . Per selezionare il brano 33, premete il tasto  $\square^{+10}$  tre volte, poi premete  $\square^3$ .

#### 15 16 Tasti di controllo della tonalità del CD (–, +)

- Premete questi tasti per impostare la tonalità di riproduzione all'interno di un campo da  $\pm 12\%$  a  $-12\%$ .
- La tonalità di riproduzione impostata appare sul display.

#### 17 Tasto di PROG.DIRECT

- Premete questo tasto per inserire i brani per la riproduzione programmata. (Fate riferimento alla pagina 39 per ulteriori informazioni).
- Quando premete il tasto, si illumina l'indicatore del programma "PROG".

#### 18 Tasto di RANDOM

- Quando premete questo tasto, viene impostata la modalità della riproduzione casuale e si illumina l'indicatore della riproduzione casuale "RAND".

#### 19 Tasto di REPEAT

- Premete questo tasto per effettuare la riproduzione ripetuta.

#### 20 Tasto di TIME

- Il display del tempo cambia ad ogni pressione del tasto.
- Normalmente, l'indicazione del tempo trascorso, "ELAPSED", appare sul display e il tempo trascorso corrente viene indicato.
- Quando premete questo tasto una volta, l'indicazione del tempo rimanente, "REMAIN", appare sul display del tempo, ed è indicato il tempo rimanente del brano in fase di riproduzione.

Alla seconda pressione di questo tasto, viene visualizzato il tempo rimanente sino alla fine del disco.

**21 Tasto di TITLE**

- Alla pressione di questo tasto, le informazioni di testo (Titolo del disco, titolo del brano, cantante del disco o cantante del brano) sono visualizzate sul display.
- Quando premete il tasto nella modalità di arresto con un disco contenente un'etichetta ID3 MP3, viene visualizzato il nome del file. Quando premete questo tasto durante la riproduzione, il display cambia come segue.

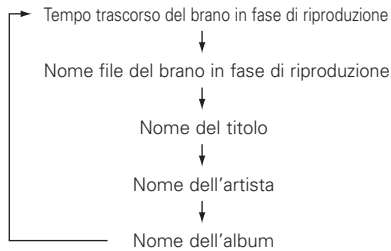

**22 Nome della cartella (FOLDER)**

- Quando inserite un disco contenente dei file nel formato MP3 nella modalità di arresto, premete questo tasto, poi sarà possibile usare la modalità di selezione della cartella.

**23 Presa delle cuffie**

- Collegate le vostre cuffie a questa presa per un ascolto privato.

**(2) Pannello posteriore**

**1 Prese di uscita (ANALOG OUT)**

- Queste sono le uscite non bilanciate che usano le prese di tipo RCA. I segnali di riproduzione del CD vengono emessi da queste prese.

**2 Prese di uscita (DIGITAL OUT)**

- Questa è un'uscita coassiale impiega una presa di tipo RCA.
- Formato dei segnali: SPDIF o IEC-958 Tipo II.

**3 Prese di controllo sincronizzati esterni (EXT. SYNC)**

- Collegate queste prese per una registrazione sincronizzata.

**4 Prese di controllo dell'operazione continua (CASCADE)**

- Collegate queste prese per un'operazione continua in più unità.

- Quando la modalità continua è impostata su "ON", il segnale d'avvio viene emesso da questa presa di uscita dopo il termine dell'operazione. (Funzione di preselezione)

**5 Presa di controllo di ingresso del telecomando (RC IN)**

- Questa è una presa mini stereo per il telecomando cablato.

**(3) Display**

**1 Indicatore di trasporto del CD**

**2 Parte di visualizzazione della modalità (CD)**

- FILE** : Si illumina quando è visualizzato il nome del file MP3.
- FOLDER** : Si illumina nella modalità di selezione cartella.
- TITLE** : Si illumina quando è visualizzato il titolo nell'etichetta ID3 MP3 o il testo CD.
- MP3** : Si illumina quando inserite un disco contenenti file del formato MP3.
- PROG** : Si illumina nella modalità del programma.
- RAND** : Si illumina nella modalità casuale.
- REPEAT, 1** : Si illumina nella modalità di ripetizione.
- CASCADE** : Si illumina nella modalità continua. (Funzione di preselezione)
- ALBUM** : Si illumina quando il nome dell'album appare nell'etichetta ID3 MP3.
- ARTIST** : Si illumina quando appare il nome dell'artista nell'etichetta ID3 MP3.

**3 Display della tonalità del CD**

**4 Display della posizione di riproduzione**

- Indica la posizione corrente all'interno della durata di riproduzione totale del brano.
- Nel modo di riproduzione MP3, potrebbe non visualizzare correttamente.

**5 Calendario musicale con 20 brani**

- Nella modalità di riproduzione semplice lampeggia solo il brano selezionato.
- Nella modalità di riproduzione continua lampeggiano tutti i brani, dal primo all'ultimo.
- I numeri dei brani sono visualizzati fino al brano 20. Il brano 21 e i successivi non vengono visualizzati.
- MP3 non appare sullo schermo.

**6 Display multiplo**

- Visualizza il numero del brano del CD, il tempo di riproduzione del CD, varie informazioni sull'operazione, messaggi di testo, ecc.

**7 Indicatore della modalità del tempo ELAPSED**

- Si illumina quando è visualizzato il tempo trascorso.
- REMAIN** : Si illumina quando è visualizzato il tempo rimanente.

**8 Indicatore del telecomando a raggi infrarossi**

**9 Indicatori del mode di riproduzione**

- "SINGLE" si illumina quando nel modo di riproduzione di un brano singolo.
- "CONT." si illumina quando nel modo di riproduzione continuato.

**3 COLLEGAMENTI**

Lasciate che l'intero sistema sia spento (incluso il DN-C615) prima di aver completato tutti i collegamenti tra il DN-C615 e gli altri componenti.

**Precauzioni sui collegamenti**

- Prima di procedere con i collegamenti o lo scollegamento dei cavi e dei fili d'alimentazione, assicuratevi di spegnere tutti i componenti del sistema.
- Assicuratevi che tutti i cavi siano collegati correttamente alle prese di sinistra (L) e di destra (R).
- Inserite le spine completamente nei terminali.
- Collegate le prese di uscita CD alle prese di ingresso CD o AUX dell'amplificatore.

**Collegamento del telecomando (RC IN)**

- Per il telecomando cablato, usate il circuito indicato nel diagramma qui sotto.
- Disegnate il circuito in modo tale che la resistenza del cavo sia 0,5 Ω /ohm o meno.

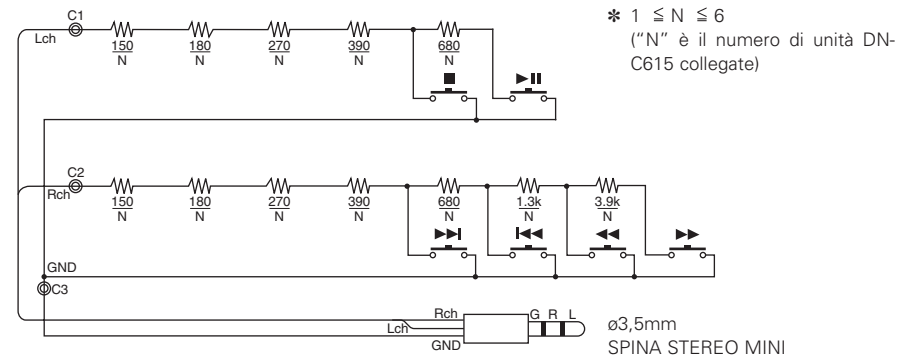

- Potete manovrare contemporaneamente fino a sei unità con un unico telecomando.
- Effettuate il cablaggio della linea dei segnali e del filo di massa come nell'illustrazione qui sotto ed effettuate il collegamento agli ingressi del telecomando (C1, C2 e C3).
- Disegnate il circuito in modo tale che la resistenza dei fili individuali sia 0,5 W/ohm o meno.

Collegamento di due unità DN-C615 (N = 2)

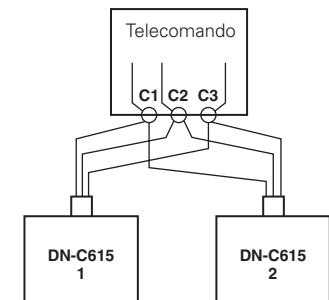

### ■ Precauzioni per l'installazione

- Se posizionate il DN-C615 vicino ad un amplificatore, un sintonizzatore o altri componenti, si può generare del rumore (ronzio indotto) o del battito (specialmente durante la ricezione AM o FM). In tal caso, separate il DN-C615 dagli altri componenti o cambiate la sua posizione.

#### NOTA:

- Usate quest'unità con un orientamento orizzontale. Quando usate l'unità con il pannello anteriore rivolto verso l'alto (e l'unità si trova nella posizione verticale) o quando il pannello anteriore è in una posizione inclinata, l'unità non funzionerà correttamente.

## 4 APERTURA E CHIUSURA DEL PORTA DISCHI ED INSERIMENTO DI UN DISCO

### Apertura e chiusura del porta dischi

\*. Quest'operazione funziona solo quando è accesa la corrente.

1. Premete l'interruttore di accensione ❶ per accendere la corrente.
2. Premete il tasto di OPEN/CLOSE ❸.

### Inserimento di un disco

- Assicuratevi che sia completamente aperto il porta dischi.
- Tenete il disco per i bordi e posizionate il disco sul piatto porta dischi. (Non toccate la superficie contenente i segnali, cioè il lato lucido.)
- Quando usate dischi dal diametro 12 cm, assicuratevi che il bordo esterno corrisponda alla circonferenza della guida del vassoio e quando usate CD singoli (dal diametro 8 cm), fate corrispondere il bordo esterno con la circonferenza della guida interna del piatto.
- Premete il tasto di OPEN/CLOSE ❸ per chiudere il porta dischi ❷.
- Quando è aperto il porta dischi ed è stato inserito un disco, potete anche premere il tasto di PLAY (▶) ❹ per chiudere il porta dischi. (Se premete il tasto di PLAY (▶) la riproduzione inizierà immediatamente dopo aver letto i contenuti del disco.)

#### PRECAUZIONE:

- Se rimanete intrappolato con il dito nel porta dischi quando esso si chiude, premete il tasto di OPEN/CLOSE.
- Non posizionate oggetti estranei sul piatto porta dischi e non inserite mai più di un disco per volta sul piatto. Altrimenti si possono verificare dei malfunzionamenti.
- Non premete manualmente il piatto porta dischi quando la corrente è spenta, altrimenti si possono verificare dei malfunzionamenti e danni al lettore CD.
- Questo lettore è in grado di riprodurre i dischi CD-R/RW, ma solo se sono finalizzati. Osservate che il lettore può non essere in grado di riprodurre alcuni dischi CD-R/RW finalizzati, a seconda della qualità della registrazione.

### ■ Messaggi

I messaggi possono apparire sul display durante l'utilizzo del DN-C615. Qui sotto viene spiegato il significato di questi messaggi.

Messaggio	Significato
No Disc	Non è stato inserito nessun disco, il disco è illeggibile o il disco è stato inserito sottosopra.
TOC Error	Le informazioni sul disco non sono state lette correttamente.
Invalid CD	Il disco è un CD-ROM che non contiene file MP3.
Tray Error	Il porta dischi non si apre o chiude correttamente.

## 5 RIPRODUZIONE CD NORMALE

### (1) Avvio della riproduzione

1. Premete l'interruttore di accensione ❶ per accendere la corrente.
2. Inserite il disco da riprodurre.
3. Effettuate le preselezioni secondo l'obiettivo di utilizzo. (Fate riferimento alla pagina 43.)
  - Selezionate la modalità di termine della riproduzione. (Funzione di preselezione)

**Finish stop :**  
La modalità di arresto viene impostata al termine della riproduzione (le funzioni servoassistite si spengono).

**Finish next :**  
La modalità di attesa viene impostata all'inizio del brano successivo al termine della riproduzione.

\* Dopo la riproduzione dell'ultimo brano, viene impostata la modalità di attesa all'inizio del primo brano.

#### Finish recue :

Al termine della riproduzione, viene impostata la modalità di attesa nella posizione in cui è stata avviata la riproduzione.

- Per impostare la modalità di attesa nel punto in cui inizia il suono. (Funzione di preselezione) Impostate il livello "C Det". Dopo aver selezionato un brano, la posizione alla quale inizia il suono viene localizzata quando si ritorna all'inizio di un brano e la modalità di attesa viene impostata in quel punto.
  - Selezionate la modalità di riproduzione. (Funzione di preselezione)
    - SINGLE :** (Modalità di riproduzione di un unico brano) Viene impostata la modalità di arresto dopo la riproduzione del brano specificato.
    - CONT. :** (Modalità di riproduzione continua) Viene impostata la modalità di arresto dopo la riproduzione dell'ultimo brano.
4. Premete il tasto di PLAY (▶) ❹.

### (2) Pausa della riproduzione in un qualunque punto

#### (Pausa)

Potete arrestare la riproduzione temporaneamente e poi continuare la riproduzione dallo stesso punto nel brano.

1. Premete il tasto di PAUSE (||) ❸ durante la riproduzione.
2. Per continuare la riproduzione, premete il tasto di PLAY (▶) ❹ nuovamente.

### (3) Arresto della riproduzione

1. Premete il tasto di STOP (■) ❺.

#### Auto Cue (funzioni preimpostate)

- Il segnale d'azione automatico viene segnalato al punto in cui inizia l'audio. Una volta inserito un disco, esso viene portato automaticamente al punto in cui inizia l'audio anziché al punto in cui inizia il brano. Il livello di rilevamento dell'audio può essere impostato tra -36 e -48 dB (3 posizioni).

#### End of Message (EOM) (funzioni preimpostate)

- Alla fine del brano, il display dell'ora lampeggia e viene emesso un segnale acustico per avvertire l'operatore dell'imminente conclusione del brano. Il punto in cui inizia il lampeggio può essere impostato tra 0 e 60 secondi (7 posizioni) prima della fine del brano.

#### Sleep mode (funzioni preimpostate)

- Il modo sleep viene impostato se non viene effettuata alcuna operazione per il tempo impostato nei modi di attesa, pausa o ricerca manuale. Nel modo sleep, se il tasto PLAY/PAUSE viene premuto, la riproduzione verrà avviata dall'inizio del brano con il quale il modo sleep è stato impostato. Se il tasto CUE viene premuto, si troverà nella posizione di attesa per l'inizio del brano, per il quale il brano nel modo sleep, era stato impostato.

## 6 RIPRODUZIONE CD AVANZATA

### (1) Riproduzione di un brano specifico

#### (Ricerca diretta)

- Usate i tasti numerici **13** e il tasto +10 **14** per inserire il numero del brano desiderato.
  - Per esempio, per riprodurre il brano numero 4, premete **4** e per riprodurre il brano numero 12, premete **+10** e **2**.  
La riproduzione inizierà da quel brano.

### (2) Avanzamento al brano successivo durante la riproduzione

#### (Ricerca automatica)

- Premete il tasto di **▶▶** **10** durante la riproduzione.
  - Il pick-up avanza all'inizio del brano successivo e la riproduzione continua.  
Se premete il tasto più volte, il pick-up avanza del numero di brani corrispondente.

### (3) Ritorno all'inizio del brano in fase di riproduzione durante la riproduzione

#### (Ricerca automatica)

- Premete il tasto di **◀◀** **9** durante la riproduzione.
  - Il pick-up ritorna all'inizio del brano in fase di riproduzione e continua la riproduzione.  
Se premete il tasto più volte, il pick-up ritorna del numero di brani corrispondente.

### (4) Ricerca rapida con suono

#### (Ricerca manuale)

- Usate questa funzione per ricercare un punto desiderato rapidamente all'interno di un brano nella direzione in avanti o all'indietro.
- Rilasciate il tasto di ricerca (**◀◀** o **▶▶**) **11** **12** quando è stato raggiunto il punto desiderato. Poi continua la riproduzione normale.
- Quando premete un tasto di ricerca (**◀◀** o **▶▶**) **11** **12** nella modalità di pausa e rilasciate il tasto, viene impostata la modalità di pausa in quel punto, con la riproduzione del suono.

#### ■ Ricerca manuale in avanti

- Premete il tasto di ricerca in avanti (**▶▶**) **12** durante la riproduzione.
  - Viene accelerata la riproduzione del brano.

#### ■ Ricerca manuale all'indietro

- Premete il tasto di ricerca all'indietro (**◀◀**) **11** durante la riproduzione.
  - Viene accelerata la riproduzione inversa del brano.

### (5) Riproduzione in ordine casuale

#### (Riproduzione casuale)

Con questa funzione, i brani registrati sul disco possono essere riprodotti in ordine casuale.

- Quando premete il tasto di riproduzione casuale (RANDOM) **18**, si illumina l'indicatore della riproduzione casuale "RAND" e ha inizio automaticamente la riproduzione casuale.
- Se premete il tasto di riproduzione casuale (RANDOM) **18** quando è stata impostata la funzione di ripetizione, i brani vengono riprodotti una volta in ordine casuale, poi vengono riprodotti nuovamente in un altro ordine, ecc.

#### NOTA:

- Il modo di riproduzione casuale non può essere impostato durante il modo di riproduzione o il modo di programmazione.

### (6) Riproduzione ripetuta ad un certo intervallo

#### (Ripetizione semplice dei brani)

- Impostate la modalità di riproduzione sulla modalità di riproduzione semplice. (Funzione di preselezione)
- Premete il tasto di REPEAT **19**.
  - Si illuminano gli indicatori "REPEAT 1" sul display e viene impostato il modo di ripetizione di un brano.
- Usate i tasti di ricerca automatica (**◀◀** e **▶▶**) **9** **10** per selezionare il brano da riprodurre ripetutamente.
- Premete il tasto di PLAY (**▶**) **6**.
  - Ha inizio la riproduzione.
  - Al termine del brano selezionato, lo stesso viene riprodotto nuovamente dall'inizio.
  - Potete anche impostare il modo di ripetizione di un brano premendo il tasto di REPEAT **19** durante la riproduzione. Viene ripetutamente riprodotto il brano corrente.
  - Per cancellare il modo di ripetizione di un brano, premete ripetutamente il tasto di **19** fino a quando non si sarà spento l'indicatore "REPEAT 1".

#### (Ripetizione di tutti i brani)

- Impostate la modalità di riproduzione sulla modalità di riproduzione continua. (Funzione di preselezione)
- Premete il tasto di REPEAT **19**.
  - Si illuminano gli indicatori "REPEAT" sul display e viene impostato il modo di ripetizione di tutti i brani.

- Premete il tasto di PLAY (**▶**) **6**.

- Viene riprodotto ripetutamente il disco corrente.
- Potete anche impostare il modo di ripetizione di un brano premendo il tasto di REPEAT **19** durante la riproduzione.
- Se premete il tasto di REPEAT **19** durante la riproduzione programmata, i brani vengono riprodotti ripetutamente nell'ordine programmato.
- Per cancellare il modo di ripetizione di tutti i brani, premete ripetutamente il tasto di REPEAT **19** fino a quando non si sarà spento l'indicatore "REPEAT".

### (7) Riproduzione di brani specifici nell'ordine specifico

#### (Riproduzione programmata)

- Con questa funzione, potete scegliere qualsiasi dei brani sul disco e programmare i brani per la riproduzione in qualunque ordine.
- La programmazione è possibile quando è aperto il porta dischi.
- Potete programmare fino a 99 brani.

#### ■ Programmazione

- La programmazione è possibile quando il CD si trova nel modo di arresto.

- Premete il tasto del PROG./DIRECT **17** in modo tale che si illumini l'indicatore del programma "PROG", poi usate i tasti numerici **13** e il tasto +10 **14** per programmare i brani.

- Per esempio, per programmare i brani 3, 12 e 7, premete **PROG./DIRECT**, **3**, **+10**, **2** e **7**.
- Ogniqualvolta programmate un brano, il numero del brano viene visualizzato sul display del numero del brano e il tempo totale del programma è visualizzato sul display del tempo. Se il tempo totale del programma eccede 99 minuti, solo le prime due cifre dei minuti vengono visualizzati sul display. (La terza e/o la quarta cifra non viene visualizzata.)
- L'indicazione del programma "01--00:00:00" appare sul display del tempo se premete il tasto del PROG./DIRECT **17** se non avete impostato un programma.
- L'indicazione di pienezza "Full" appare sul display del tempo se cercate di programmare più di 99 brani.

#### ■ Riproduzione dei brani programmati

- Premete il tasto di PLAY (**▶**) **6** per riprodurre i brani nell'ordine programmata.
  - "01:\*\*\*T-", "02:\*\*\*T-" e così via vengono visualizzati sul display del tempo quando i brani sono selezionati tramite il tasto **◀◀** o **▶▶** **9** **10**.

#### ■ Cancellazione del programma

- L'intero programma viene cancellato quando premete il tasto del PROG./DIRECT **17** nuovamente. Il programma viene anche cancellato quando premete il tasto di OPEN/CLOSE **2**.

#### ■ Programmi di preselezione

- Potete programmare i programmi nella memoria di preselezione. Quando inserite un disco per il quale avete preselezionato un programma, viene impostato automaticamente il modo di riproduzione programmata.
- Potete memorizzare i programmi di fino a tre dischi.

- Seguite le istruzioni fornite nella sezione "Programmazione" per inserire il programma.

- Seguite le istruzioni fornite nella sezione "(2) Procedura di preselezione" per impostare il modo di preselezione. (Vedi a pagina 44.)

- Premete il tasto **◀◀** o **▶▶** **9** **10** per selezionare "02:Pr91" (o "03:Pr92" oppure "04:Pr93").

- Premete il tasto di PLAY (**▶**) **6**.
  - Cambia come segue il display dei caratteri:  
[Prima del cambio] [Dopo il cambio]

Pr91 OFF ⇒ Pr91 ON

Pr92 OFF ⇒ Pr92 ON

Pr93 OFF ⇒ Pr93 ON

- Premete il tasto di STOP (**■**) **7**.
  - Viene cancellato il modo di impostazione delle preselezione e l'unità ritorna al modo normale.
  - Per riprodurre un disco preselezionato: Inserite il disco per cui è stato preselezionato un programma.

- Premete il tasto di PLAY (**▶**) **6**.

#### NOTE:

- La programmazione non è possibile con il porta dischi aperto.
- Durante la riproduzione programmata, i brani nel programma possono essere riprodotti premendo i pulsanti **13** e **14**.

**(8) Modifica del programma****(Richiamo)**

Quando avete programmato i brani, è possibile richiamare e visualizzare i brani sul display del tempo.

- Quando il tasto ◀◀ o ▶▶ 11 12 viene premuto, il brano programmato viene selezionato.
  - È possibile annullare il brano programmato dal programma premendo due volte il tasto 0/CLEAR 13. Inoltre, se premete il tasto numerico 13, il brano corrispondente a tale numero viene inserito nel programma prima del brano visualizzato.
  - Se inserite un brano anche se ci sono già 99 brani nel programma, l'ultimo brano del programma sarà cancellato.

**(9) Riproduzione ad una tonalità diversa****(PITCH)**

- Premete il tasto di controllo del picco CD + e- 15 16 per impostare il picco della riproduzione.
  - La riproduzione inizia alla tonalità impostata e si illumina l'indicatore della tonalità "PITCH%".

**NOTA:**

- Cambiando la velocità di riproduzione, cambia anche la frequenza di campionamento del segnale di uscita digitale, quindi potrebbe non essere possibile ricevere i segnali digitali.

**7 RIPRODUZIONE DI FILE MP3**

Ci sono molti siti in Internet da cui potete scaricare file musicali nel formato MP3. Questi file possono essere scaricati seguendo le istruzioni fornite nel sito per essere memorizzati in dischi CD-R/RW che poi possono essere riprodotti nel DN-C615.

La musica su CD musicali venduti sul mercati può essere convertita in file MP3 in un computer usando i programmi di codificazione MP3. Quando è stato fatto questo, i dati sono ridotti a circa 1/10 del formato originale. Questi dati MP3 possono essere memorizzati su un disco CD-R/RW, consentendovi così la creazione di un CD-R/RW singolo da 12 cm contenente 10 volte circa più musica rispetto ad un convenzionale CD musicale, cioè un centinaio di brani o più (\*).

\* Questo è un valore approssimativa dei file MP3 di brani che durano 5 minuti circa e che vengono convertiti alla velocità bit standard (128 kbps) e memorizzati su un CD-R/RW con una capacità di 650 MB.

\* Le registrazioni che fate servono per l'uso personale e non vanno usate in maniere che violano il diritto di copyright giusto le leggi vigenti.

**NOTE :**

- Il DN-C615 è compatibile con "MPEG-1 Audio Layer-3", "MPEG-2 Audio Layer-3" e "MPEG-2.5 Audio Layer 3". Non è compatibile con gli standard MP1 e MP2.

**FREQUENZA DI CAMPIONATURA**

MPEG 1	48 kHz	44.1 kHz	32 kHz
MPEG 2	24 kHz	22.05 kHz	16 kHz
MPEG 2.5	12 kHz	11.03 kHz	8 kHz

- Quando scrivete i file MP3 su un disco CD-R/RW, impostate il formato del programma di scrittura su „ISO9660 level 1” o „ISO9660 level 2”, „Joliet” o „Romeo”. I file MP3 scritti in altri formati possono non essere riprodotti correttamente. Con alcuni programmi di scrittura, non è possibile registrare nel formato "ISO9660". Usate un programma di scrittura del formato "ISO9660".
- In genere, più è alta la velocità bit del file MP3, più alta sarà la qualità sonora. Con il modello DN-C615 si raccomanda di usare i file MP3 scritti con una velocità bit di 128 kbps o più.
- Il programma di scrittura può cambiare la posizione delle cartelle e dei file quando scrivete i file MP3 sul disco CD-R/RW, in modo tale che i file non vengono riprodotti nell'ordine atteso.
- Assicuratevi di dare ai file MP3, l'estensione ".MP3". Non è possibile riprodurre file con un'estensione diversa da quella ".MP3" o senza estensione. (Nei computer Macintosh, i file MP3 possono essere riprodotti aggiungendo l'estensione ".MP3" dopo il nome del file composto di un massimo di 8 lettere maiuscole e/o numeri per registrarli sui dischi CD-R/RW.)
- Per proteggere il diritto di copyright, i segnali digitali non vengono emessi durante la riproduzione dei file MP3.

- Potete riprodurre un massimo di 255 cartelle nel DN-C615. Non è possibile riprodurre cartelle con più di 8 strati. Il numero massimo dei file è 999. Se ci sono 1000 file, solo i primi 999 verranno riprodotti. (I file diversi da quelli con l'estensione ".MP3" non verranno contati.)
- Nel DN-C615, il nome della cartella e il nome del file possono essere visualizzati come titoli. Le lettere in maiuscola e/o numeri e "\_\_\_" (sottolineature) scrono. (Comunque, è possibile visualizzare massimo 31 caratteri.) Inoltre, i nomi di cartella o file che usano altri simboli non verranno visualizzati correttamente.
- Il DN-C615 è compatibile con l'etichetta ID3 (versione 1.\*, versione 2.0).
- Può non essere possibile riprodurre alcuni dischi CD-R/RW per via di polvere, graffi o le proprietà del disco.
- Non fissate etichette o nastro adesivo sull'etichetta o sul lato dei segnali dei dischi CD o CD-R/RW. La colla può finire sulla superficie del disco, causando così l'inceppamento del disco all'interno dell'apparecchio.
- Il DN-C615 è compatibile con sessioni multiple. Solo CD musicali possono essere riprodotti se la prima sessione è un CD musicale ed è possibile riprodurre solo file MP3 se la prima sessione è composta da file MP3.
- DN-C615 è compatibile con le liste di riproduzione. (.m3u di WINAMP Form) (funzioni preimpostate)

**NOTE:**

- Con alcuni programmi di scrittura, potrebbe non riprodurre in maniera corretta. In questo caso, impostate su "PLst=OFF".
- La riproduzione della lista potrebbe necessitare di tempo per la lettura.
- Il numero massimo di liste di riproduzione è anche di 255. Se ci dovessero essere più di 255 liste di riproduzione, solo le prime 255 vengono riprodotte.

**(1) Riproduzione di cartelle o file**

- Inserite un disco contenente dei file MP3.
    - Esempio:  
Quando il numero delle cartelle è "120" e il numero dei file è "512".
- 
- Per selezionare una cartella ]
    - Premete il tasto della cartella (FOLDER) 22 per far illuminare l'indicatore della cartella "FOLDER".
    - Premete il tasto ◀◀ o ▶▶ 9 10 per selezionare la cartella da ascoltare.
      - Scorre il nome della cartella sul display.
    - Quando premete il tasto TITLE 21, è possibile selezionare i file presenti nella cartella.
      - Seguite la procedura descritta sotto "Selezione di un file".

[ Selezione di un file ]

- Premete il tasto del titolo (TITLE) 21 nella modalità di arresto per far illuminare l'indicatore del file "FILE".
  - Questa operazione è necessaria solamente quando l'indicatore cartella "FOLDER" si accende.
- Premete il tasto ◀◀ o ▶▶ 9 10 per selezionare il file da ascoltare.
  - Scorre il nome del file sul display.
- Premete il tasto di PLAY (▶) 6.
  - Quando premete il tasto del tempo (TIME) 20 durante la riproduzione, si spegne l'indicatore della cartella "FOLDER" e del file "FILE" e il numero del brano trascorso appare sul display.



\* Il display cambia come segue ad ogni pressione del tasto del titolo (TITLE) ④ durante la riproduzione:

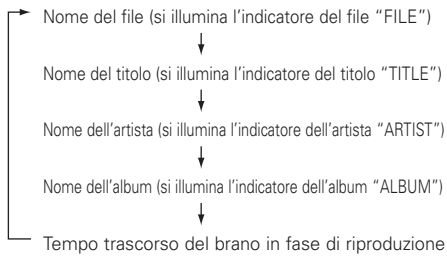

## (2) Riproduzione programmata di cartelle o file

Usate questa funzione per selezionare certi brani sul disco e programmare i brani per la riproduzione in un certo ordine.

Potete programmare un massimo di 99 file e cartelle. (I programmi possono essere includere sia file e cartelle.)

### ■ Programmazione

1. Premete il tasto del programma/accesso diretto (PROG./DIRECT) ⑦.
  - Si illumina l'indicatore del programma "PROG".
2. [ Selezione di una cartella ]
  - ① Premete il tasto della cartella (FOLDER) ⑫ per far illuminare l'indicatore della cartella "FOLDER".
  - ② Premete i tasti numerici ⑬ ⑭ per selezionare la cartella da programmare.
    - Esempio: Quando è programmata la cartella "5" nella prima posizione.

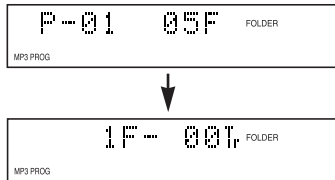

[ Selezione dei file ]

- ① Premete il tasto del titolo (TITLE) ④ per far illuminare l'indicatore del file "FILE".
  - \* Questa operazione è necessaria solamente quando l'indicatore cartella "FOLDER" si accende.
- ② Premete i tasti numerici ⑬ ⑭ per selezionare il file da programmare.
  - Esempio: Quando programmate il 21° brano nella seconda posizione.

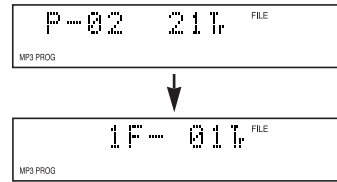

3. Premete il tasto di PLAY (▶) ⑥.
  - I brani vengono riprodotti nell'ordine programmata.
  - \* Quando premete il tasto del tempo (TIME) ⑳ durante la riproduzione, si spegne l'indicatore della cartella "FOLDER" e del file "FILE" e appare il numero del brano e il tempo trascorso.

### ■ Modifica del programma

- \* I brani programmati vengono visualizzati nel display in base all'ordine del programma ogni volta che viene premuto il tasto ◀◀ o ▶▶ ⑪ ⑫.
- \* Per cancellare una parte del programma:
  - ① Usate i tasti di ricerca (◀◀, ▶▶) ⑪ ⑫ per selezionare il file o la cartella da cancellare. Quando avete selezionato la voce, appaiono i contenuti del programma sul display.
  - ② Premete due volte il tasto di 0/CLEAR ⑬ per azzerare il file o la cartella visualizzata.
- \* Aggiunte ai programmi
  - ① Usate i tasti di ricerca (◀◀, ▶▶) ⑪ ⑫ per selezionare il file o la cartella da aggiungere.
  - ② Seguite la procedura in Selezione di una cartella "Selezione di una cartella" o Selezione di un file "Selezione dei file" per selezionare un file o una cartella ed aggiungere lo stesso al programma.
- \* Per cancellare l'intero programma, premete il tasto del PROG./DIRECT ⑦ nella modalità di arresto.
- \* Per usare la funzione della riproduzione diretta, premete prima il tasto del PROG./DIRECT ⑦ nella modalità di riproduzione per cancellare la modalità del programma.

#### NOTA:

- La programmazione non è possibile nella modalità di riproduzione o di pausa.

### ■ Programmi di preselezione

- Potete programmare i programmi nella memoria di preselezione. Quando inserite un disco per il quale avete preselezionato un programma, viene impostato automaticamente il modo di riproduzione programmata.
  - Potete memorizzare i programmi di fino a tre dischi.
1. Seguite le istruzioni fornite nella sezione "Programmazione" per inserire il programma.
  2. Seguite le istruzioni fornite nella sezione "(2) Procedura di preselezione" per impostare il modo di preselezione. (Vedi a pagina 44.)
  3. Premete il tasto ◀◀ o ▶▶ ⑨ ⑩ per selezionare "02:Pr01" (o "03:Pr02" oppure "04:Pr03").
  4. Premete il tasto di PLAY (▶) ⑥.
    - Cambia come segue il display dei caratteri:
 

[Prima del cambio]	[Dopo il cambio]
Pr01 OFF	Pr01 ON
Pr02 OFF	Pr02 ON
Pr03 OFF	Pr03 ON
  5. Premete il tasto di STOP (■) ⑦.
    - Viene cancellato il modo di impostazione delle preselezione e l'unità ritorna al modo normale.
    - Per riprodurre un disco preselezionato: Inserite il disco per cui è stato preselezionato un programma.
  6. Premete il tasto di PLAY (▶) ⑥.

## (3) Riproduzione casuale

### ■ Riproduzione casuale di tutti i brani

Usate questa funzione per riprodurre tutti i brani sul disco una volta in ordine casuale.

1. Impostate la modalità di riproduzione sulla modalità di riproduzione continua. (Funzione di preselezione)
2. Nel modo di arresto (l'indicatore cartella "FOLDER" si spegne), premete il tasto di riproduzione casuale RANDOM ⑮.
  - Si illumina l'indicatore "RAND".
3. Premete il tasto di PLAY (▶) ⑥.
  - I brani vengono riprodotti automaticamente in ordine casuale.
- \* Per cancellare la modalità di riproduzione casuale di tutti i brani, premete nuovamente il tasto di riproduzione casuale (RANDOM) ⑮.

### ■ Riproduzione casuale di 1 cartella

Usate questa funzione per riprodurre tutti i brani di un'unica cartella una volta in ordine casuale.

1. Impostate la modalità di riproduzione sulla modalità di riproduzione semplice. (Funzione di preselezione)

2. Premete il tasto di FOLDER ⑫ nella modalità di arresto.
  - Si illumina l'indicatore della cartella "FOLDER".
3. Premete il tasto ◀◀ o ▶▶ ⑨ ⑩ per selezionare la cartella da riprodurre in ordine casuale.
  - Scorre il nome della cartella sul display.
4. Premete il tasto di RANDOM ⑮ una volta.
  - Si illuminano gli indicatori di riproduzione casuale "RAND" e della cartella "FOLDER".
5. Premete il tasto di PLAY (▶) ⑥.
  - Viene selezionato automaticamente un brano nella cartella selezionata e la riproduzione del brano ha inizio.
  - La modalità di arresto viene impostata automaticamente dopo la riproduzione di tutti i brani nella cartella.
  - \* Quando premete il tasto del tempo (TIME) ⑳ durante la riproduzione, appare sul display il numero del brano e il tempo trascorso del brano. (L'indicatore della cartella "FOLDER" non si spegne.)
- \* Per cancellare la modalità di riproduzione casuale di 1 cartella, premete nuovamente il tasto di riproduzione casuale (RANDOM) ⑮.

#### NOTA:

- Il modo di riproduzione casuale non può essere impostato durante il modo di riproduzione o il modo di programmazione.

## (4) Riproduzione ripetuta

### ■ Ripetizione di tutti i brani in 1 cartella

1. Impostate la modalità di riproduzione sulla modalità di riproduzione semplice. (Funzione di preselezione)
2. Premete il tasto della cartella (FOLDER) ⑫ nella modalità di arresto.
  - Si illumina l'indicatore della cartella "FOLDER".
3. Premete il tasto ◀◀ o ▶▶ ⑨ ⑩ per selezionare la cartella da ascoltare.
  - Scorre il nome della cartella sul display.
4. Premete il tasto di REPEAT ⑰.
  - Si illuminano gli indicatori "REPEAT 1" sul display e viene impostato il modo di ripetizione di un brano.
5. Premete il tasto di PLAY (▶) ⑥.
  - La riproduzione inizia dal primo brano nella cartella selezionata.
  - Dopo la riproduzione dell'ultimo brano nella cartella selezionata, la riproduzione riprende dall'inizio del primo brano nella cartella selezionata ed i brani vengono ripetuti

- \* Quando premete il tasto del tempo (TIME) 20 durante la riproduzione, appare sul display il numero del brano e il tempo trascorso del brano. (L'indicatore della cartella "FOLDER" non si spegne.)

#### ■ Ripetizione di tutti i brani

1. Impostate la modalità di riproduzione sulla modalità di riproduzione continua. (Funzione di preselezione)
2. Premete il tasto del titolo (TITLE) 21 nella modalità di arresto per far illuminare l'indicatore del file "FILE".
3. Premete il tasto di REPEAT 19.
  - Si illuminano gli indicatori "REPEAT" sul display e viene impostato il modo di ripetizione di tutti i brani.
4. Premete il tasto di PLAY (▶) 6.
  - Il disco viene riprodotto ripetutamente.
  - Dopo la riproduzione dell'ultimo brano sul disco, la riproduzione continua dall'inizio del brano successivo.

#### ■ Ripetizione semplice dei brani

1. Impostate la modalità di riproduzione sulla modalità di riproduzione semplice. (Funzione di preselezione)
2. Premete il tasto di REPEAT 19.
  - Si illuminano gli indicatori "REPEAT 1" sul display e viene impostato il modo di ripetizione di un brano.
3. Usate i tasti di ricerca automatica (◀◀ e ▶▶) 9 10 per selezionare il brano da riprodurre ripetutamente.
4. Premete il tasto di PLAY (▶) 6.
  - Ha inizio la riproduzione.
  - Al termine del brano selezionato, lo stesso viene riprodotto nuovamente dall'inizio.
  - Potete anche impostare il modo di ripetizione di un brano premendo il tasto di REPEAT 19 durante la riproduzione. Viene ripetutamente riprodotto il brano corrente.
  - Per cancellare il modo di ripetizione di un brano, premete ripetutamente il tasto di 19 fino a quando non si sarà spento l'indicatore "REPEAT".

## 8 IL COMPACT DISC

### Precauzioni sul maneggio dei compact disc

- Evitate impronte digitali, olio o polvere sulla superficie del compact disc. Se la superficie contenente i segnali fosse sporca, strofinatela con un panno soffice ed asciutto. Strofinare il disco con un movimento circolare, partendo dal centro verso i bordi.
- Non usate acqua, benzina, solventi, spray per dischi, prodotti chimici contro l'elettricità statica o panni di silicone trattati per pulire i dischi.
- Fate sempre attenzione quando maneggiate i dischi per prevenire di danneggiare la superficie, specialmente quando rimuovete un disco dalla custodia oppure reinserte lo stesso.
- Non piegate i compact disc.
- Non esponete i compact disc al calore.
- Non allargate il foro centrale del disco.
- Non scrivete sul disco e non fissate delle etichette sullo stesso.
- La condensa si forma sulla superficie del disco se viene portato in una stanza riscaldata da un'area fredda, ad esempio dall'esterno durante l'interno. Aspettate che scompare la condensa. Non asciugate mai i compact disc con l'asciugacapelli, ecc.

### Precauzioni sulla conservazione

- Dopo la riproduzione del disco, riponetelo nella custodia.
- Tenete i dischi nelle custodie quando devono essere riprodotti. Questo serve per proteggere i dischi contro la polvere e la sporcizia ed anche per prolungare la loro durata di servizio.
- Non custodite i dischi nei seguenti luoghi:
  - 1) Luoghi dove saranno esposti alla luce diretta del sole per un periodo prolungato.
  - 2) Luoghi dove saranno soggetti all'accumulo della polvere o ad un alto tasso di umidità.
  - 3) Luoghi dove saranno esposti ad alte temperature, ad esempio vicino ad un termosifone.

## 9 RIPRODUZIONE ALL'ACCENSIONE DEL SINTOLETTORE

La riproduzione inizia automaticamente quando accendete la corrente.

- La funzione di riproduzione all'accensione può essere impostata con la "FUNZIONE ED OPERAZIONI DI PRESELEZIONE" (vedi alla pagina 33).

## 10 FUNZIONE ESPANSA

Potete usare più unità del modello DN-C615 o altri prodotti DENON (DN-780R, ecc.) per un tempo più lungo di riproduzione, per la registrazione simultanea ed altre funzioni.

### ■ OPERAZIONE CONTINUA (OPERAZIONE CONTINUA MOLTEPLICE)

- Fate riferimento alla figura 1 su come collegare il componente.
- Usate un singolo cavo RCA per collegare le prese di uscita di operazione continua (CASCADE OUT) con le prese di ingresso di operazione continua (CASCADE IN).
- Quando sono collegate le prime e le ultime unità come è indicato nella figura 1, la riproduzione è effettuata continuamente.
- Se le prime e le ultime unità non sono collegate, l'operazione si fermerà all'ultima unità.

### Riproduzione continua

1. Impostate la modalità continua di tutte le unità su Casuale=attivata "Cas=ON". (Funzione di preselezione)
2. Premete il tasto di PLAY (▶) 6 nell'unità 1. Ha inizio al riproduzione.
  - La riproduzione nell'unità 1 termina e inizia nell'unità 2.
3. La riproduzione si arresta quando premete il tasto d'arresto dell'unità in fase di riproduzione.

Figura 1

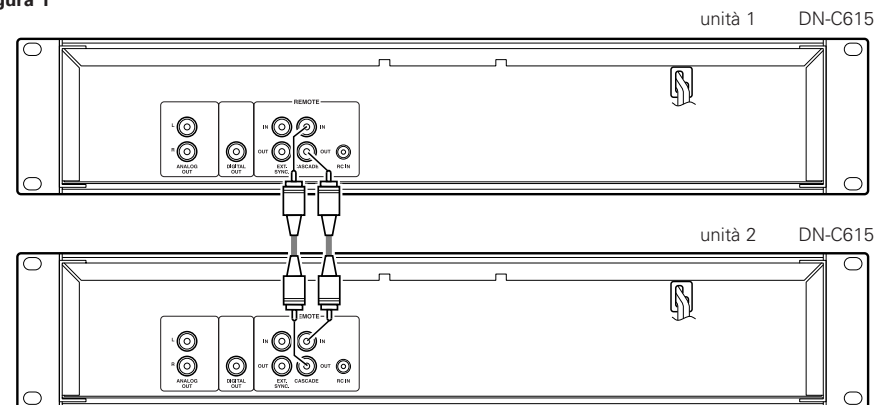

## Registrazione sincronizzata esterna

La registrazione sincronizzata può essere usata quando usate il DN-C615 in combinazione con un altro prodotto della DENON (DN-780R, ecc.).

Quando premete il tasto di riproduzione del lettore CD, viene emesso un segnale sincronizzato per l'avvio dalla presa di sincronizzazione esterna (EXT. SYNC). Quando premete i tasti di STOP del lettore CD, viene emesso un segnale sincronizzato per l'arresto dalla presa di sincronizzazione (EXT. SYNC).

- Fate riferimento alla figura 2 per ulteriori informazioni su come collegare il componente.
- Usate un cavo RCA singolo per collegare le prese di uscita della sincronizzazione esterna (EXT. SYNC. OUT) con le prese di ingresso della sincronizzazione esterna (EXT. SYNC IN).
- \* Impostate su "OFF" i sensori del telecomando a raggi infrarossi di tutte le unità quando usate questa funzione. Inoltre, impostate gli stessi codici di controllo a distanza per tutte le unità. (Fate riferimento alla sezione "FUNZIONI ED OPERAZIONI DI PRESELEZIONE" (Vedi alla pagina 43).) Se non vengono fatte queste impostazioni, si possono verificare dei malfunzionamenti.

1. Inserite il CD nel DN-C615. Inserite delle cassette vergine in tutte le piastre.
2. Impostate la modalità di inversione e il sistema Dolby NR in tutte le piastre.
3. Regolate il livello di registrazione doppia del DN-780R. (Interruttore principale/asservito nella posizione di spegnimento (OFF).
4. Premete il tasto per la registrazione doppia di DN-780R.
5. Premete il tasto di PLAY (▶) 6 del DN-C615. Ha inizio la registrazione in tutte le piastre.

### NOTA:

- Usate nastri della stessa durata (lunghezza) se possibile.

6. Premete il tasto di STOP (■) 7 di una delle unità. Le unità entrano nella modalità di arresto.

Figura 2

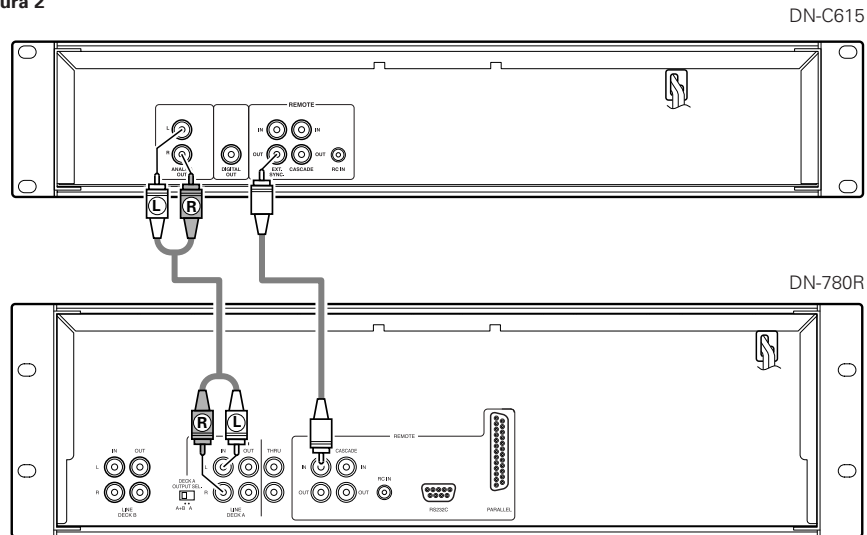

## 11 PRIMA DI SPEGNERE LA CORRENTE

Quando avete terminato l'uso del lettore CD, assicuratevi che il piatto porta dischi è stato chiuso con il tasto di apertura/chiusura (▲ OPEN/CLOSE), prima di spegnere la corrente.

### ATTENZIONE:

- Non chiudete il piatto porta dischi con la forza quando è spenta la corrente, altrimenti può danneggiare l'unità durante il trasporto.

## 12 FUNZIONI ED OPERAZIONI DI PRESELEZIONE

### (1) Lista delle funzioni di preselezione

- Le funzioni possono essere preselezionate usando i tasti sul pannello anteriore. Queste preselezioni sono memorizzate in una memoria permanente, per cui non vengono cancellate nemmeno quando spegnete la corrente.
- Potete preselezionare le funzioni indicate nella tabella qui sotto. Impostate le funzioni secondo lo scopo di utilizzo per ottenere una riproduzione di alta qualità in modo efficiente.
- Una delle funzioni di preselezione può essere usata per visualizzare informazioni su quest'unità (versione con microprocessore).

Tipo di funzione di preselezione	Descrizione	Impostato in fabbrica	No.
Tipo di preselezione	Selezione del tipo di preselezione	Preset Type 1	1
Programma 1	Impostazione se riprodurre o meno il programma 1.	Program 1 OFF	2
Programma 2	Impostazione se riprodurre o meno il programma 2.	Program 2 OFF	3
Programma 3	Impostazione se riprodurre o meno il programma 3.	Program 3 OFF	4
Modalità di accensione	Impostazione dell'operazione quando si accende la corrente.	Power On Stop	5
Modalità del tempo	Impostazione della modalità del tempo all'accensione della corrente.	Time ELAPSED	6
Casuale	Impostazione della modalità casuale all'accensione della corrente.	Random OFF	7
Modalità di termine	Impostazione dell'operazione quando termina la riproduzione.	Finish Stop	8
Riserva del brano successivo	Impostazione dell'operazione quando girate la manopola di selezione durante la riproduzione.	Reserve. OFF	9
Bloccaggio della riproduzione	Selezione se far bloccare o meno gli interruttori sul pannello durante la riproduzione.	Play Lock OFF	10
Bloccaggio pannello	Selezione se abilitare o meno i tasti sul pannello.	Panel OFF	11
Ricerca automatica della posizione precedente	Impostazione se far eseguire o no la ricerca automatica della posizione precedente e il livello audio all'accensione.	CueDet. OFF	12
Velocità di riproduzione	Impostazione standard della velocità di riproduzione.	Normal Speed	13
Visualizzazione del testo	Selezione della visualizzazione del tempo o del testo.	Text OFF	14
Visualizzazione pose	Selezione se visualizzare o meno le pose.	FR Disp ON	15

Tipo di funzione di preselezione	Descrizione	Impostato in fabbrica	No.
E.O.M.	Impostazione se visualizzare l'EOM o meno e di visualizzare l'impostazione del tempo.	E.O.M. 10 s	16
Arresto automatico	Impostazione se fermare le funzioni servoassistite automaticamente o meno.	Sleep 30 min	17
Cavo RC	Impostazione del cavo RC.	RC DENON	18
Telecomando IR	Impostazione del sensore del telecomando a raggi infrarossi.	IR ON	19
Modalità di riproduzione	Impostazione della modalità di riproduzione quando la corrente è spenta.	Play CONTINUE	20
Continua	Selezione se emettere o meno il segnale continuo.	Cascade OFF	21
Azzeramento delle preselezioni	Impostazione per azzerare i valori preselezionati e ripristinare i valori iniziali.	Ini. Preset	22
Informazioni impostate	Visualizzazione della versione del microprocessore.	Ver. **** (* = number)	23
Riproduzione della lista (MP3)	Impostazione per la riproduzione o la mancata riproduzione di una lista.	Play List OFF	24

## (2) Procedura di preselezione

- 1 Premete il tasto di STOP (■) 7 mantenendo premuto il tasto del TITLE 2.
- 2 Premete il tasto ◀◀ o ▶▶ 9 10 e selezionate la voce preselezionata.
- 3 Premete il tasto di PLAY (▶) 6 per cambiare l'impostazione.
- 4 La modalità di preselezione viene cancellata quando premete il tasto di STOP (■) 7. L'impostazione viene indicata sul display.

## (3) Descrizione dettagliata delle funzioni di preselezione

(\* = impostazione iniziale)

- 1) "Preset Type (\*)" (Tre gruppi (tipi) diversi di preselezioni possono essere fatte ed usate per vari motivi.)
  - \*01:P No=1 : Imposta il tipo 1 della preselezione.
  - 01:P No=2 : Imposta il tipo 2 della preselezione.
  - 01:P No=3 : Imposta il tipo 3 della preselezione.
- 2) "Program 1 OFF (ON)"
  - 02:Prg 1 : Memorizza i contenuti del programma 1 quando è attivato. (Impostazione iniziale – disattivato (OFF))
- 3) "Program 2 OFF (ON)"
  - 03:Prg 2 : Memorizza i contenuti del programma 2 quando è attivato. (Impostazione iniziale – disattivato (OFF))
- 4) "Program 3 OFF (ON)"
  - 04:Prg 3 : Memorizza i contenuti del programma 3 quando è attivato. (Impostazione iniziale – disattivato (OFF))
- 5) "Power On (\*\*\*\*)"
  - 05:P On=Stb : La modalità di attesa viene impostata ad un brano specifico dopo la lettura TOC.
  - 05:P On=Ply : La riproduzione inizia nella modalità di ripetizione di tutti i brani dopo la lettura TOC.
  - \*05:P On=Stp : La modalità di arresto viene impostata dopo la lettura TOC.
- 6) "Time Mode"
  - \*06:Time=ELA : La visualizzazione del tempo è il tempo trascorso all'accensione della corrente.
  - 06:Time=REM : La visualizzazione del tempo è il tempo rimanente all'accensione della corrente.

- 7) "Random ON/OFF"
  - \*07:Rand=OFF : Viene impostata la modalità di riproduzione normale all'accensione della corrente.
  - 07:Rand=ON : La modalità della riproduzione casuale viene impostata all'accensione della corrente.
- 8) "Finish Mode" (CD)
  - \*08:Fin=Stop : La modalità di arresto viene impostata al termine della riproduzione.
  - 08:Fin=Next : La modalità di attesa viene impostata al brano successivo al termine della riproduzione.
  - 08:Fin=RCue : La modalità di attesa viene impostata nella posizione di inizio riproduzione al termine della riproduzione.
- 9) "Next Track Reserve" (CD)
  - \*09:Rsv=OFF : Il brano specificato viene ricercato immediatamente quando girate la manopola di selezione durante la riproduzione.
  - 09:Rsv=ON : Il brano da ricercare viene programmato dopo la riproduzione del brano corrente quando girate la manopola di selezione durante la riproduzione.
- 10) "Play Lock" (CD)
  - 10:Lock=ON : Inibite tutte le operazioni diverse da quelle dei tasti ▶, ■, PITCH +, -, ■, del tasto del tempo (TIME) e del tasto del titolo (TITLE) durante la riproduzione.
  - \*10:Lock=OFF : Abilita tutte le funzioni durante la riproduzione.
- 11) "Panel Lock ON/OFF" (CD)
  - \*11:Pane=OFF : Abilita l'operazione di tutti i tasti sul pannello anteriore.
  - 11:Pane=ON : Inibite l'operazione di tutti i tasti sul pannello diversi da quelli usati per la preselezione ed il tasto di apertura/chiusura. (OPEN/CLOSE)
- 12) "CueDet. Level" (CD)
  - 12:CDet=-\*\* : Imposta il livello di rivelazione audio per la ricerca. (-48 / -42 / -36)
  - \*12:CDet=OFF : La posizione di avvio del suono non è ricercata.
- 13) "CD Pitch"
  - \*13:Pit=Norm : Riproduzione a velocità normale.
  - 13:Pit=+/-\*. \* : Riproduzione a velocità variabile.
  - ±(0.2 / 0.4 / 0.6 / 0.8 / 1.0 / 1.2 / 1.4 / 1.6 / 1.8 / 2.0 / 2.2 / 2.4 / 2.6 / 2.8 / 3.0), 0Fix
- 14) "Text Display" (CD)
  - \*14:Text=OFF : Visualizza la modalità del tempo impostato all'accensione della corrente.
  - 14:Text=ON : Visualizza la modalità del testo selezionata all'accensione della corrente.
- 15) "Frame Display"
  - \*15:Frm=ON : Visualizza le pose sul display durante la riproduzione.
  - 15:Frm=OFF : Non visualizza le pose sul display durante la riproduzione. (Le pose sono visualizzate durante la ricerca manuale, la modalità di attesa, pausa e monitoraggio finale.)
- 16) "EOM Time"
  - 16:EOM=\*\*s : Imposta il tempo EOM. (5 / \*10 / 15 / 20 / 30 / 60)
  - 16:EOM=OFF : Non viene usata la funzione EOM.
- 17) "Sleep ON (OFF)" (CD)
  - \*17:Sleep=\*\* : Spegne automaticamente le funzioni servoassistite se non premete nessun tasto per \*\* minuti nella modalità di pausa, attesa o ricerca manuale. (1 / 2 / 5 / 10 / 15 / \*30)
  - 17:Slp=OFF : Non spegne automaticamente le funzioni servoassistite.
- 18) "IR Code"
  - \*18:RC=DENON : Riceve i codici Denon.
  - 18:RC=RC5 : E' possibile ricevere i codici RC-5.
- 19) "IR Remote"
  - \*19:IR=ON : Accetta i segnali infrarossi dal telecomando.
  - 19:IR=OFF : Non accetta i segnali infrarossi dal telecomando.
- 20) "Play Mode"
  - \*20:Play=CON : La modalità di riproduzione è continua quando la corrente è accesa.
  - 20:Play=SIN : La modalità di riproduzione è semplice quando la corrente è accesa.
- 21) "Cascade ON/OFF"
  - 21:Cas=ON : Emette il segnale continuo (l'operazione continua è possibile)
  - \*21:Cas=OFF : Non emette il segnale continuo.
- 22) "Preset Clear (Ini. Preset)"
  - 22:Init? : Azzerare le preselezioni (impostate ai valori di fabbrica iniziali).
- 23) "Ver = xxxx"
  - : Visualizza la versione del microprocessore ("xxxx" è un numero.)
- 24) "Play List"
  - \*24:PLst=OFF : La lista di riproduzione non viene riprodotta.
  - 24:PLst=ON : L'MP3 viene riprodotto a seconda della lista di riproduzione.

## 13 LOCALIZZAZIONE DEI GUASTI

Assicuratevi dei seguenti punti prima di far riparare l'unità:

1. Sono corretti tutti i collegamenti?
2. Tutti i componenti del sistema sono adoperati correttamente, in conformità con il manuale delle istruzioni?
3. Tutti gli altoparlanti e l'amplificatore/ricevitore funzionano correttamente?

Se la piastra non funziona correttamente, controllate il sintomo nella lista qui sotto. Se il sintomo non è descritto nella lista di controllo, rivolgetevi al vostro rivenditore DENON.

Problema	Causa	Soluzione
Non si apre/chiuso il piatto porta dischi.	• Non è acceso l'interruttore di accensione.	• Accendete l'interruttore di accensione
L'indicazione "TOC Error" o "No Disc" visualizzata all'inserimento di un disco.	• Il disco non è stato inserito correttamente.	• Reinserite il disco
Quando premete il tasto di PLAY (▶) non ha inizio la riproduzione.	• Il disco è sporco o graffiato.	• Pulite il disco.
Non viene riprodotto il suono oppure il suono è distorto.	• Il cavo d'uscita non è stato collegato correttamente. • Non è appropriata la regolazione dell'amplificatore.	• Collegare il cavo d'uscita correttamente. • Regolate l'amplificatore nuovamente.
Non viene riprodotta una sezione specifica del disco.	• Il disco è sporco o graffiato.	• Pulite il disco.
Non funziona la riproduzione programmata.	• L'operazione della riproduzione programmata non è stata eseguita correttamente.	• Riavviate la riproduzione programmata.

## 14 SPECIFICHE

### SEZIONE CD

**Tipo :**

**Canali audio :**

**Quantizzazione :**

**Frequenza di campionatura :**

**Rapporto di sovracampionatura :**

**Risposta di frequenza :**

**Distorsione armonica totale :**

**Rapporto segnale/rumore :**

**Gamma dinamica :**

**Separazione dei canali :**

**Uscita Analogico :**

**Livello di uscita :**

**Impedenza del carico :**

**Uscita digitale :**

**Formato segnale :**

**Controllo della tonalità variabile :**

**Precisione della ricerca delle pose :**

**Dischi :**

**Durata di servizio del meccanismo del CD :**

### TERECOMANDO

### GENERALE

**Uscita delle cuffie :**

**Linea di uscita :**

**Impedenza del carico :**

**Alimentazione :**

**Consumo corrente :**

**Dimensioni :**

**Installazione :**

**Peso :**

Lettores di Compact Disc dal meccanismo semplice.

2 canali stereo

16 bit lineare

44,1 kHz alla tonalità normale

Ottuplo

Da 20 a 20.000 Hz

0,007 %

107 dB

98 dB

90 dB

Presa RCA

2,0 V per dischi da 0 dB

10 k $\Omega$  / kOhm o più

Spinotto RCA

SPDIF o IEC-958 Type II

$\pm 12$  % max.

1/75 secondo

Compact Disc standard (da 12 cm e da 8 cm)

1000 ore (riproduzione continua)

Collegamento cablato del telecomando (presa mini stereo)

Sensore di controllo a distanza

Stereo

410 mW

33  $\Omega$  / Ohm

120 V CA +10 %, 60 Hz (per i modelli destinati agli Usa e al Canada)

230 V CA +10 %, 50 Hz (per i modelli destinati all'Europa e al Regno Unito)

13 W

482 (L) x 88 (H) x 280 (P) mm

Installabile in un mobile da 19 pollici (2U)

4,7 kg

\* Le specifiche ed il design sono soggetti a modifiche senza preavviso.

## ■ INTRODUCCIÓN

Gracias por haber adquirido el reproductor de CD/MP3 componente de DENON.

DENON se siente orgulloso de presentar este avanzado reproductor CD/MP3 para los aficionados y amantes de la música como una prueba más de la búsqueda sin obligaciones de DENON de lo último en calidad de sonido. El rendimiento de alta calidad y la fácil operación sin duda le proporcionarán muchas horas de deleite con una escucha excepcional.

### - ÍNDICE -

1	Características .....	46
2	Nombres y funciones de las piezas .....	46, 47
3	Conexiones.....	47, 48
4	Apertura y cierre del portadisco, y carga de un disco .....	48
5	Reproducción normal.....	48
6	Funciones especiales de reproducción .....	49, 50
7	Reproducción de ficheros MP3.....	50~52
8	El disco compacto .....	52
9	Reproducción al encender.....	52
10	Función ampliada.....	52, 53
11	Antes de desconectar la alimentación a la unidad .....	53
12	Funciones y operaciones de preajuste .....	53~55
13	Sintomas que suelen confundirse con las averías .....	55
14	Especificaciones .....	55

## ■ ACCESORIOS

Verifique que los siguientes accesorios vengán incluidos junto con la unidad principal:

①	Instrucciones de operación .....	1
②	Cable de conexión .....	1

## 1 CARACTERÍSTICAS

- Programación de 99 pistas y reproducción arbitraria
- Reproducción con variación de velocidad (tono) de  $\pm 12\%$
- Reproducción de CD-R/RW
- Función de reproducción de individual/continua
- Texto CD (CD TEXT)
- Reproducción de MP3
- Reproducción de inicio instantáneo
- Reproducción en cascada
- Reproducción al encender

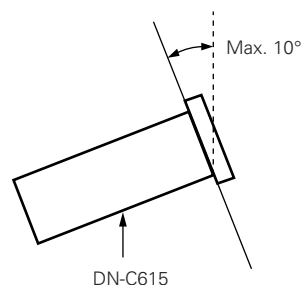

### PRECAUCION:

- La unidad permanece conectada a la red de AC aun con el interruptor de encendido en la posición OFF.
- Asegúrese de desenchufar el cable de alimentación cuando deje su hogar por un período prolongado.
- El DN-C615 funciona con normalidad cuando la unidad reproductora se monta con el panel frontal dentro de los 10 grados del plano vertical. Si la unidad es inclinada excesivamente, puede ocurrir que los discos no se carguen o descarguen correctamente en la unidad.

## 2 NOMBRES Y FUNCIONES DE LAS PIEZAS

(Fate riferimento alla pagina 3.)

### (1) Panel frontal

#### 1 Interruptor de funcionamiento de alimentación (POWER)

- La unidad se enciende cuando se pulsa el botón de encendido desde la posición OFF (apagado ) a la posición ON (encendido ).
- La unidad se apaga cuando el botón se pulsa desde al posición ON ( ) a la posición OFF ( ).

#### 2 Portadisco

- El disco colocado sobre este soporte. El soporte se abrirá y se cerrará al pulsar el botón OPEN/CLOSE del soporte de disco ( ) 3. Cuando introduzca el CD, colóquelo de forma segura en el soporte del disco.

#### 3 Botón abrir/cerrar del soporte de disco ( OPEN/CLOSE)

- Presione estos botones para cargar o expulsar un disco. Cada vez que estos botones sean presionados, el portadisco 2 se abrirá o cerrará.

#### 4 Sensor de control remoto (REMOTE SENSOR)

- Acerca de la unidad de control remoto inalámbrico : por favor, póngase en contacto con su distribuidor o representante local.

#### 5 Visualizar

- Consulte la página 47 para más información.

#### 6 Botón de PLAY ( )

- Utilice este botón para dar comienzo a la reproducción.

#### 7 Botón de STOP ( )

- Presione este botón para detener la reproducción.

#### 8 Botón de PAUSE ( )

- Utilice este botón para realizar la pausa de grabación.

#### 9 10 Botones de búsqueda de pistas ( , )

- Emplee este botón para seleccionar la pista que desea reproducir.

#### 11 12 Botones de búsqueda ( , )

- Estos botones se usan para cambiar con precisión las posiciones donde empezará la reproducción.

#### 13 Botones numéricos

##### (1, 2, 3, 4, 5, 6, 7, 8, 9 y 0/CLEAR)

- Use estos botones para las operaciones de búsqueda directa y programación.
- Para la operación de búsqueda directa, presione por ejemplo el botón si desea escuchar la pista número 3.

Para la pista número 12, presione primero el botón y luego el botón .

Para programar pistas, presione el botón PROG./DIRECT para poner la unidad en modo de programación.

#### 14 Botón +10

- Utilice este botón para seleccionar números de pista superiores a 10.
- Uselo conjuntamente con los botones numéricos . Por ejemplo, para la seleccionar la pista número 15 presione primero el botón y luego el botón .

Para la pista número 33, presione el botón tres veces, y luego el botón una vez.

#### 15 16 Botón de control de pitch del CD ( , )

- Pulse este botón para ajustar el pitch de reproducción en una escala de  $\pm 12\%$  a  $-12\%$ .
- La velocidad de reproducción seleccionada será indicada en el visualizador.

#### 17 Botón de PROG./DIRECT

- Presione este botón para cambiar entre las funciones de memoria de programación y búsqueda directa. (Refiérase a la página 49.)
- Cuando pulse este botón, el indicador de "PROG" se ilumina.

#### 18 Botón al azar (RANDOM)

- Cuando pulse este botón, se ajusta el modo de reproducción aleatorio y el indicador "RAND" se ilumina.

#### 19 Botón de REPEAT

- Pulse este para realizar la reproducción de repetición.

#### 20 Botón de tiempo (TIME)

- El indicador de tiempo cambia cada vez que se presiona este botón.

- Normalmente aparece "ELAPSED" en el visualizador de la hora y se exhibe el tiempo transcurrido en ese momento.
- Cuando se presiona este botón una vez, en el visualizador de la hora aparece "REMAIN" y se exhibe el tiempo restante de la pista actual. Cuando se presiona de nuevo, se exhibe el tiempo restante hasta el final del disco.

### 21 Botón título (TITLE)

- Cuando se pulsa el botón, se visualiza la información del texto (título del disco, título de la pista, artista del disco o artista de la pista).
- Cuando se pulsa el botón mientras se encuentre en el modo stop con un disco que contiene un MP3 ID3-Tag cargado, se visualiza el nombre del fichero. Cuando se pulsa durante la reproducción, la pantalla de visualización cambia como se muestra a continuación.

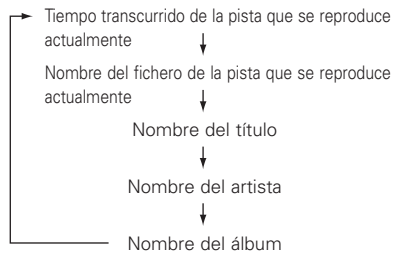

### 22 Botón carpeta (FOLDER)

- Cuando se carga un disco que contiene ficheros en formato MP3, pulse este botón en el modo stop y a continuación será posible el modo de selección de carpeta.

### 23 Conector de auriculares

- Si desea escuchar en privado, usted podrá conectar unos auriculares a este conector.

## (2) Panel trasero

### 1 Conectores salida analógico (ANALOG OUT)

- Salidas asimétricas que utilizan conectores tipo RCA.
- Las señales de reproducción del CD son emitidas desde estos conectores.

### 2 Conectores salida digital (DIGITAL OUT)

- Esta es una salida coaxial con una clavija del tipo RCA.
- Formato de la señal : SPDIF o IEC-958 Type II

### 3 Conectores de Control Sincronizado Externo (EXT. SYNC.)

- Conecte estos terminales para una grabación sincronizada.

### 4 Terminales de Control en Cascada (CASCADE)

- Conecte estos terminales cuando desee un funcionamiento continuo con múltiples unidades.
- Cuando el modo de cascada se ajusta a "ON", se emite la señal de inicio desde esta clavija de salida una vez que ha finalizado la operación. (Función de preajuste)

### 5 Clavija de control RC IN

- Este es un miniconector estereofónico para control remoto alámbrico.

## (3) Visualizador

### 1 Indicador de transporte de CD

### 2 Porción de pantalla de modo (CD)

- FILE** :Se ilumina cuando aparece el nombre de archivo de MP3.
- FOLDER** :Se ilumina en el modo de selección de la carpeta.
- TITLE** :Se ilumina cuando aparece el título del MP3 ID3-Tag o Texto CD.
- MP3** :Se ilumina cuando se carga un disco con formato MP3.
- PROG** :Se ilumina en el modo de programación.
- RAND** :Se ilumina en el modo aleatorio.
- REPEAT, 1** :Este se ilumina en el modo de repetición.
- CASCADE** :Este se ilumina en el modo de cascada. (Función de preajuste)
- ALBUM** :Se ilumina cuando aparece en nombre del álbum de MP3 ID3-Tag.
- ARTIST** :Se ilumina cuando aparece el nombre del artista de MP3 ID3-Tag.

### 3 Pantalla de pitch del CD

### 4 Visualización de posición de reproducción

- Esta visualización indica la posición actual dentro del tiempo total de reproducción de la pista.
- En el modo de reproducción de MP3, es posible que este no se visualice correctamente.

### 5 Calendario musical de 20 pistas

- En el modo de reproducción de pista individual, sólo se iluminará la pista especificada.
- En el modo de reproducción continua, se iluminarán todas las pistas desde la pista especificada hasta la última pista.
- Los números de pistas se iluminan hasta la pista 20. Las pistas 21 y subsiguientes no se pueden visualizar.
- No se visualiza MP3.

### 6 Pantalla múltiple

- Muestra el número de pista del CD, el tiempo de reproducción del CD, distinta información de funcionamiento, mensajes de texto, etc.

### 7 Indicador del modo del tiempo

- ELAPSED** : Se ilumina cuando aparece el tiempo transcurrido.
- REMAIN** : Se ilumina cuando aparece el tiempo que queda.

### 8 Indicador de control remoto de infrarrojos

### 9 Indicadores de modo Reproducción

- Se ilumina "SINGLE" cuando se encuentre en el modo de reproducción de pista simple.
- Se ilumina "CONT." cuando se encuentre en el modo de reproducción continuo.

## 3 CONEXIONES

Deje todo el sistema (incluyendo el DN-C615) desactivado hasta que las conexiones entre el DN-C615 y otros componentes hayan sido completadas.

### ■ Precauciones para la conexión

- Antes de proceder con la conexión o desconexión de cables de interconexión o cables de alimentación, asegúrese de que todos los componentes estén desactivados.
- Asegúrese de conectar correctamente todos los cables a las tomas izquierdas (L) y derechas (R).
- Asegúrese de que las clavijas queden totalmente insertadas en los terminales.
- Conecte las clavijas de salida del CD a los conectores de entrada de CD o AUX del amplificador.

### ■ Conexiones de control remoto (RC IN)

- Para control remoto alámbrico, use el circuito que se muestra en el diagrama de abajo.
- Diseñe el circuito de manera que los cables tengan una resistencia de 0.5 Ω/ohms o menor.

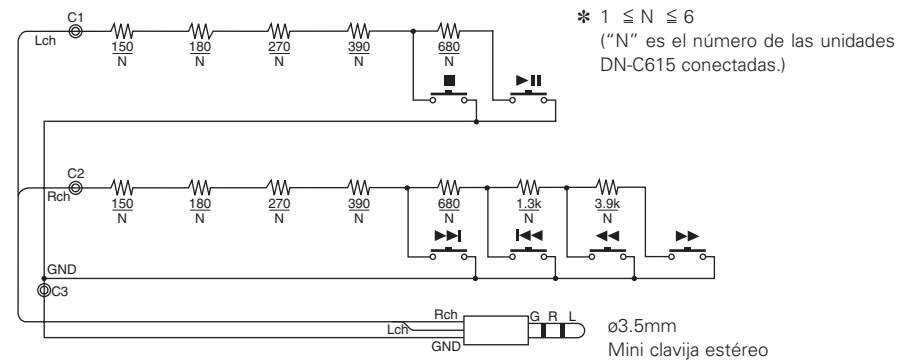

- Sobre seis unidades pueden ser controladas simultáneamente por una unidad de mando a distancia.
- Conecte la señal de cable y las líneas de tierra a las salidas del mando a distancia (C1, C2 y C3), como se indica en el diagrama de abajo.
- Diseñe el circuito de manera que la resistencia individual de los cables sea de 0.5 Ω/ohms o menor.

Conexión de dos unidades DN-C615 (N = 2)

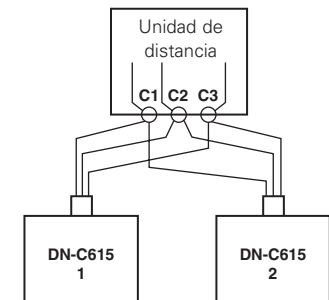

**■ Precauciones para la instalación**

- Si el DN-C615 se coloca cerca de un amplificador, sintonizador u otros componentes, se puede provocar ruido (zumbido inducido) o interferencia de latido (especialmente durante la excepción de AM o FM). Si esto ocurre, separe el DN-C615 de los demás componentes o reoriente su posición.

**NOTA:**

- Use esta unidad en posición horizontal.  
Cuando la unidad sea usada con el panel delantero de cara hacia arriba (es decir, en posición vertical), o cuando el panel delantero quede inclinado, la unidad no funcionará correctamente.

**4 APERTURA Y CIERRE DEL PORTADISCO, Y CARGA DE UN DISCO**

**Apertura y cierre del portadisco**

\*. Esta operación sólo podrá ser efectuada mientras la unidad esté activada.

1. Presione el interruptor de funcionamiento de alimentación ❶ para activar la unidad.
2. Presione el botón OPEN/CLOSE ❸.

**Cómo cargar un disco**

- Asegúrese de que el portadisco esté totalmente abierto.
- Tome el disco por los bordes y colóquelo sobre la bandeja portadisco. (No toque la superficie que contiene las señales grabadas — el lado brillante.)
- Al usar discos de 12 cm de diámetro, asegúrese de que el borde exterior del disco coincida con la circunferencia de guía de la bandeja. Cuando use discos compactos singles (8 cm de diámetro), el borde exterior del disco deberá coincidir con la circunferencia interior de la bandeja portadisco.
- Presione el botón OPEN/CLOSE ❸ para cerrar el portadisco ❷.
- Cuando el soporte del disco está abierto y hay un disco cargado, también puede presionar el botón de PLAY (▶) ❹ para cerrar el soporte del disco. (Si se presiona el botón de PLAY (▶), la reproducción se iniciará inmediatamente sobre los contenidos del disco leídos.)

**PRECAUCIONES:**

- Si sus dedos se atascasen en el portadisco mientras éste se cierra, presione el botón OPEN/CLOSE.
- No coloque objetos extraños en la bandeja portadisco ni cargue más de un disco a la vez, pues de lo contrario podrá producirse mal funcionamiento.
- No empuje con la mano la bandeja portadisco cuando la unidad esté desactivada, ya que esto podrá causar mal funcionamiento y daños al reproductor de discos compactos.
- Este reproductor puede reproducir discos CD-R/RW, pero solo si estos se han finalizado. Note sin embargo que dependiendo de la calidad de grabación, el reproductor puede no ser capaz de reproducir algunos discos CD-R/RW finalizados.

**■ Mensajes**

Cuando se utiliza el DN-C615 pueden aparecer mensajes en la pantalla. El significado de estos mensajes se explica a continuación.

Mensaje	Significado
No Disc	No se ha insertado ningún disco, disco ilegible o disco insertado al revés.
TDC Error	La información del disco no se ha leído en correctamente.
Invalid CD	El disco es un CD-ROM que no contiene archivos MP3.
Tray Error	La bandeja de disco no se puede abrir o cerrar correctamente.

**5 REPRODUCCIÓN NORMAL**

**(1) Para iniciar la reproducción**

1. Presione el interruptor de funcionamiento de alimentación ❶ para activar la unidad.
2. Cargue el disco compacto que desea reproducir.
3. Realice los preajustes de acuerdo con el propósito de uso. (Leer página 53.)
  - Seleccione el modo de finalización de la reproducción. (Función de preajuste)

**Finish stop :**

El modo de parada (las funciones servo se apagan) se activa cuando termina la reproducción.

**Finish next :**

El modo en espera se activa al comienzo de la pista siguiente al terminar la reproducción.

\* Después de ejecutarse la última pista, se activa el modo en espera en la posición donde comenzó la reproducción.

**Finish recue :**

Cuando termina la reproducción, se activa el modo en espera en la posición en la que había comenzado la reproducción.

- Para detenerse en espera en el punto donde comienza el sonido. (Función de preajuste)

Ajuste el nivel "C Det".

Cuando se selecciona una pista, se puede encontrar la posición en donde comienza el sonido al señalar la pista y el modo en espera se activa en ese punto.

- Seleccione el modo de reproducción. (Función de preajuste)

**SINGLE :** (modo de reproducción individual)

Después de que la pista especificada es reproducida, el equipo asume el modo de detención.

**CONT. :** (modo de reproducción continua)

El equipo asume el modo de detención una vez que la última pista es reproducida.

4. Presione el botón de PLAY (▶) ❹.

**(2) Para interrumpir la reproducción en cualquier punto**

**(Pausa)**

Se podrá interrumpir temporalmente la reproducción y continuarla luego desde el mismo punto de la pista.

1. Presione el botón de PAUSE (||) ❸ durante la reproducción.
2. Para seguir con la reproducción, presione el botón PLAY (▶) ❹.

**(3) Para detener la reproducción**

1. Presione el botón de STOP (■) ❷.

**Auto Cue (Función de preajuste)**

- La señal automática es automáticamente señalizada en el punto en que comienza el audio.  
La señalización tiene lugar en el punto en que comienza el audio y no donde comienza la pista. El nivel al que se detecta por primera vez el sonido se puede regular entre -36 y -48 dB (3 pasos).

**Fin de Mensaje (EOM) (Función de preajuste)**

- Al final de la pista, la pantalla de visualización del tiempo parpadeará, lo que proporciona al operador una advertencia visual de que la pista terminará en breve. El punto en el que comienza el parpadeo puede ser ajustado dentro de un margen que va de 0 a 60 segundos (7 pasos) anteriores al final de la pista.

**Modo Sleep (dormir) (Función de preajuste)**

- El modo dormir se activa si no se realiza ninguna operación durante el tiempo de configuración en el modo en espera, pausa o de búsqueda manual.  
Cuando esté en el modo dormir, si se pulsa el botón PLAY/PAUSE (reproducción/pausa), la reproducción se iniciará desde el comienzo de la pista en la cual fue activado el modo dormir. Si se pulsa el botón CUE (indicación), esté se quedará en espera para el comienzo de la pista en la cual fue activado el modo dormir.



## 6 FUNCIONES ESPECIALES DE REPRODUCCIÓN

### (1) Reproducción de una pista específica

#### (Búsqueda directa)

- Use los botones numéricos **13** junto con el botón +10 **14** para registrar el número de la pista deseada.
  - Por ejemplo, para reproducir la pista número 4, presione el botón . Para reproducir la pista número 12, presione primero el botón , y luego el botón . La reproducción comenzará desde la pista seleccionada.

### (2) Para avanzar a la siguiente pista durante la reproducción

#### (Búsqueda automática en avance)

- Presione el botón de **10** durante la reproducción.
  - El fonocaptor avanzará hasta el principio de la siguiente pista, y la reproducción continuará. Al presionar el botón varias veces, el fonocaptor avanzará una cantidad de pistas equivalente a la cantidad de veces que el botón sea presionado.

### (3) Para retroceder al principio de la pista que está siendo reproducida

#### (Búsqueda automática en retroceso)

- Presione el botón de **9** durante la reproducción.
  - El fonocaptor retrocederá hasta el principio de la pista que está siendo reproducida, y la reproducción continuará. Al presionar el botón varias veces, el fonocaptor retrocederá una cantidad de pistas equivalente a la cantidad de veces que el botón sea presionado.

### (4) Búsqueda rápida audible

#### (Búsqueda manual)

- Usando esta función, puede buscar el punto deseado rápidamente de una pista tanto hacia adelante como hacia atrás.
- Libere el botón de búsqueda ( o ) **11** **12** | alcanzar el punto deseado. Sigue la reproducción normal.
- Cuando un botón de búsqueda ( o ) **11** **12** es presionado durante el modo de pausa, al soltar este botón el modo de pausa se desactivará al tiempo que el sonido comienza a aparecer.

### ■ Búsqueda manual en avance

- Presione el botón de búsqueda (hacia adelante) ( ) **12** durante la reproducción.
  - La reproducción de la cinta se acelera.

### ■ Búsqueda manual en retroceso

- Presione el botón de búsqueda (hacia atrás) ( ) **11** durante la reproducción.
  - La reproducción hacia atrás de la cinta se acelera.

### (5) Reproducción al azar

#### (Reproducción al azar)

Con esta función, las pistas grabadas en el disco pueden ser grabadas en orden completamente al azar

- Cuando el botón RANDOM **18**, está pulsado, el indicador "RAND" se ilumina y la reproducción aleatoria comienza.
- Si se presiona el botón RANDOM **18** cuando está ajustada la función de repetición, las pistas serán reproducidas una vez en orden al azar, luego reproducidas otra vez en orden diferente, etc.

#### NOTA:

- El modo de reproducción aleatoria no se puede ajustar mientras se encuentre en el modo de reproducción on en el modo de programa.

### (6) Para repetir la reproducción de una sección específica

#### (Repetición de una sola pista)

- Ajuste el modo de reproducción al modo de reproducción sencillo. (Función de preajuste)
- Pulse el botón de REPEAT **19**.
  - A continuación se iluminarán los indicadores "REPEAT 1" en la pantalla y se ajustará el modo de repetición de pista individual.
- Utilice los botones de búsqueda automática ( y ) **9** **10** para seleccionar la pista que se va a reproducir en forma repetida.
- Pulse el botón de PLAY ( ) **6**.
  - A continuación comenzará la reproducción.
  - Una vez que concluya la pista seleccionada, se reproducirá otra vez desde el principio.
  - El modo de repetición de pista individual también puede ajustarse pulsando el botón de REPEAT **19** durante la reproducción. La pista actual se reproducirá repetidamente.
  - Para cancelar el modo de repetición de pista individual, pulse el botón de REPEAT **19** repetidamente hasta que se apague el indicador "REPEAT 1".

### (Repetición de todas las pistas)

- Ajuste el modo de reproducción al modo de reproducción continua. (Función de preajuste)
- Pulse el botón de REPEAT **19**.
  - A continuación se iluminarán los indicadores "REPEAT" en la pantalla y se ajustará el modo de repetición de todas las pistas.
- Pulse el botón de PLAY ( ) **6**.
  - El disco actual se reproducirá repetidamente.
  - El modo de repetición de todas las pistas también puede ajustarse pulsando el botón de REPEAT **19** durante la reproducción.
  - Si se pulsa el botón de REPEAT **19** durante la reproducción programada, las pistas se reproducirán repetidamente en el orden programado.
  - Para cancelar el modo de repetición de todas las pistas, pulse el botón de REPEAT **19** repetidamente hasta que se apague el indicador "REPEAT".

### (7) Reproducción de pistas específicas en un orden determinado

#### (Reproducción programada)

- Mediante esta función, usted podrá seleccionar y programar las pistas que usted desee para que sean reproducidas en cualquier orden deseado.
- Es posible programar cuando el soporte de disco está abierto.
- Se podrá programar hasta un máximo de 99 pistas.

### ■ Programación

- La programación es posible cuando el CD se encuentra en el modo de parada.
- Pulse el botón PROG./DIRECT **17** para que se ilumine el indicador de "PROG" y después utilice los botones numéricos **15** y el botón +10 **14** para programar las pistas.
    - Por ejemplo, para programar las pistas 3, 12, y 7, presiones , , , y .
    - Cada vez que se programa una pista, el número de la pista se muestra en el visualizador de número de pista, y el tiempo total del programa se muestra en el visualizador de tiempo. Si el tiempo total de programación excede los 99 minutos, tan solo los dos primeros dígitos serán visualizados. (Los terceros y cuartos dígitos no serán visualizados).
    - En el visualizador de la hora aparece "01--00:00:00=" si se presiona el botón PROG./DIRECT **17** cuando no está ajustado ningún programa.
    - En el visualizador de la hora aparece "Full" si intenta programar más de 99 pistas.

### ■ Para reproducir las pistas programadas

- Presione el botón de PLAY ( ) **6** para reproducir las pistas en el orden programado.
  - "01:--TR", "02:--TR", etc., aparecen en la pantalla de visualización de tiempo cuando se seleccionan las pistas con el botón o **9** **10**.

### ■ Para borrar el programa

- Cuando se presiona de nuevo el botón PROG./DIRECT **17** se borra todo el programa. El programa también se borra cuando se presiona el botón OPEN/CLOSE **2**.

### ■ Preajuste de programas

- Los programas pueden ser almacenados en la memoria de preajuste. Cuando se carga un disco para el que se ha preajustado un programa, el modo de reproducción programada se activa automáticamente.
- Se pueden almacenar programas de hasta tres discos.

- Siga las instrucciones que figuran en "Programación" para introducir el programa.
- Siga las instrucciones que figuran en "(2) Procedimiento de configuración preliminar" para ajustar el modo de preajuste. (Véase la página 54.)
- Pulse el botón o **9** **10** para seleccionar "02:Pr91" (o "03:Pr92" o "04:Pr93").
- Pulse el botón PLAY ( ) **6**.
  - El visualizador de caracteres cambia de la siguiente manera:  
[Antes de cambio] [Después de cambio]  
Pr91 OFF ⇒ Pr91 ON  
Pr92 OFF ⇒ Pr92 ON  
Pr93 OFF ⇒ Pr93 ON
- Pulse el botón de STOP ( ) **7**.
  - Se cancela el modo de ajuste de preajuste y la unidad vuelve al modo normal.
  - Para reproducir un disco preajustado: Cargue un disco para el que se haya preajustado un programa.
- Pulse el botón PLAY ( ) **6**.

#### NOTAS:

- No es posible programar con el soporte del disco abierto.
- Durante la reproducción programada, se podrán reproducir pistas que no estén en el programa pulsando los botones numéricos **15** y **14**.

## (8) Edición del programa

(Llamada)

Cuando las pistas han sido programadas, pueden ser llamadas y mostradas en el visualizador de tiempo.

1. Cuando se pulsa el botón ◀◀ o ▶▶ 11 12, se selecciona la pista programada.
  - La pista visualizada se puede borrar del programa al pulsar dos veces en ese momento el botón 0/CLEAR 16. Adicionalmente, si se pulsa un botón numérico 13, la pista correspondiente a ese número se inserta en el programa antes de la pista visualizada.
  - Si se inserta una pista cuando ya hay 99 pistas programadas se borra la última pista programada.

## (9) Reproducción a una velocidad (tono) distinta

(PITCH)

1. Pulse el botón + y - de control de pitch del CD 15 16 para ajustar el pitch de reproducción.
  - La reproducción comenzará en el pitch ajustado y el indicador de "PITCH%" se iluminará.

### NOTA:

- Cuando se cambia la velocidad de reproducción, también cambia la frecuencia de muestreo de la señal de salida digital, por lo que no es posible recibir señales.

## 7 REPRODUCCIÓN DE FICHEROS MP3

Hay muchos lugares en Internet desde donde puede usted descargar ficheros de música en formato MP3. Estos ficheros se pueden descargar siguiendo las instrucciones en el lugar y almacenarlos en discos CD-R/RW que pueden ser reproducidos en el DN-C615.

La música en los CDs de música disponibles comercialmente se puede convertir en ficheros MP3 en un ordenador utilizando programas de codificación MP3. Una vez hecho esto, los datos se reducen a aproximadamente 1/10 del tamaño original. Estos datos MP3 se pueden luego almacenar en un disco CD-R/RW, permitiéndole crear un simple disco de 12 cm CD-R/RW que contiene alrededor de 10 veces más música que un CD de música normal, lo que significa unas 100 pistas o más (\*).

\* Esto es un valor aproximado para ficheros MP3 de pistas de aproximadamente 5 minutos de duración convertidos a una razón estándar de bit (128 kbps) y almacenarlos en un disco CD-R/RW con una capacidad de 650 MB.

\* Las grabaciones que usted realice son para su uso exclusivo y no deberían de utilizarse de forma que infrinja los derechos de autor así como las leyes del copyright.

### NOTAS:

- El DN-C615 es compatible con "MPEG-1 Audio Layer-3", "MPEG-2 Audio Layer-3" y "MPEG-2.5 Audio Layer-3" estándar. No es compatible con MP1 o MP2 estándar.

### FRECUENCIA DE MUESTREO

MPEG 1	48 kHz	44.1 kHz	32 kHz
MPEG 2	24 kHz	22.05 kHz	16 kHz
MPEG 2.5	12 kHz	11.03 kHz	8 kHz

- Al escribir ficheros MP3 en un disco CD-R/RW, ajuste el formato del programa de escritura a "ISO9660 level 1" o "ISO9660 level 2", "Joliet" o "Romeo". Los ficheros MP3 escritos en otros formatos puede que no se reproduzcan como es debido. Con algunos programas de escritura no es posible grabar en formato "ISO9660". Utilice un programa de escritura de formato "ISO9660".
- Hablando en general, cuanto mayor sea la razón de bit del fichero MP3, mejor es la calidad del sonido. Con el DN-C615 se recomienda utilizar ficheros MP3 escritos con una razón de bit de 128 kbps o superior.
- El programa de escritura puede cambiar la posición de las carpetas y ficheros al escribir ficheros MP3 en el disco CD-R/RW, de forma que los ficheros puede que no se reproduzcan en el orden esperado.
- Asegúrese de dar a los ficheros MP3 la extensión ".MP3". Los ficheros con extensiones distintas a ".MP3" o sin extensiones no se pueden reproducir. (En ordenadores Macintosh, se pueden reproducir los ficheros MP3 añadiendo la extensión ".MP3" después del nombre del fichero consistiendo en un máximo de 8 letras mayúsculas de tipo Roman y/o numerales cuando se graban en un disco CD-R/RW).
- Para proteger el copyright, no salen señales digitales al reproducir ficheros MP3.

- Se puede reproducir un máximo de 255 carpetas en el DN-C615. Sin embargo, carpetas que se encuentren a unas 8 capas por debajo, no se puede reproducir. El número máximo de ficheros es también 999. Si hay 1,000 ficheros, sólo se reproducirán los primeros 999. (Los ficheros distintos a los que tienen la extensión ".MP3" no se cuentan).
- En el DN-C615, los nombres de carpeta y fichero se pueden visualizar como títulos. Se muestran letras mayúsculas de tipo Roman y/o numerales y " \_ " (subrayar). (Sin embargo, se puede visualizar un máximo de 31 caracteres.) Además, los nombres de carpetas y ficheros que utilicen otros símbolos no se visualizarán adecuadamente.
- El DN-C615 es compatible con la etiqueta ID3 (Ver. 1.\*, Ver. 2.0).
- Puede que no sea posible reproducir algunos discos CD-R/RW debido a la suciedad, a rayaduras o a las características del disco.
- No aplique sellos o cinta a la etiqueta o al lado de la señal de los discos CD o CD-R/RW. La cola podría llegar a la superficie del disco, haciendo que el disco se quede atascado dentro del equipo.
- El DN-C615 es multi-sesión compatible. Sólo se pueden reproducir CDs de música si la primera sesión es un CD de música, y sólo se pueden reproducir ficheros MP3 si la primera sesión consiste en ficheros MP3.
- El DN-C615 es compatible con listas de reproducción. (.m3u de forma WINAMP) (Función de preajuste)

### NOTAS:

- Es posible que la reproducción no sea adecuada con algunos programas de grabación. En este caso, por favor ajuste "PLst=OFF".
- La lista de reproducción requiere de cierto tiempo para ser leída.
- El número máximo de las listas de reproducción es también 255. Si hay más de 255 listas de reproducción, se ejecutarán sólo las primeras 255.

## (1) Reproducción de carpetas o ficheros

1. Cargue un disco que contenga ficheros MP3.
  - Ejemplo  
Cuando el número de carpetas es "120" y el número de ficheros es "512"

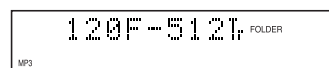

2. [ Para seleccionar una carpeta ]
  - 1 En el modo parada, pulse el botón FOLDER 22 para activar el indicador "FOLDER".
  - 2 Pulse el botón ◀◀ o ▶▶ 9 10 para seleccionar la carpeta que desea escuchar.
    - El nombre de la carpeta aparece en la pantalla de visualización.
  - 3 Cuando pulse el botón TITLE 21, puede seleccionar los archivos de la carpeta.

- Manéjelo siguiendo el procedimiento que aparece en "Para seleccionar un fichero".

[ Para seleccionar un fichero ]

- 1 En el modo parada, pulse el botón TITLE 21 para activar el indicador "FILE".
  - \* Esta operación es necesaria sólo cuando se ilumine el indicador carpeta "FOLDER".
- 2 Pulse el botón ◀◀ o ▶▶ 9 10 para seleccionar el archivo que desea escuchar.
  - El nombre del fichero aparece en la pantalla de visualización.
3. Pulse el botón de PLAY ▶ 6.
  - \* Cuando durante la reproducción se pulsa el botón TIME 20 el indicador "FOLDER" o "FILE" se desactiva y se visualiza el número de la pista del tiempo de pista transcurrido.

\* La visualización cambia de la siguiente forma cada vez que se pulsa el botón TITLE (2), durante la reproducción:

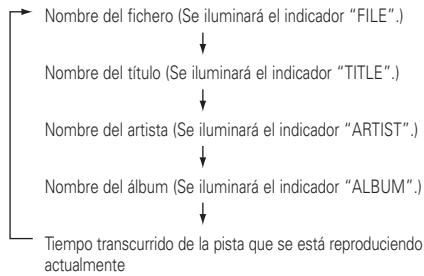

## (2) Reproducción programada de carpetas o ficheros

Utilice esta función para seleccionar ciertas pistas del disco y programálas para que se reproduzcan en un orden determinado.

Pueden ser programados un máximo de 99 ficheros y carpetas. (Los programas pueden incluir tanto ficheros como carpetas).

### Programación

1. Estando en el modo de parada, pulse el botón PROG./DIRECT (17).
  - Se iluminará el indicador "PROG".
2. [ Para seleccionar una carpeta ]
  - ① Pulse el botón FOLDER (22) para activar el indicador "FOLDER".
  - ② Pulse los botones numéricos (13) (14) para seleccionar la carpeta que desea programar.
    - Ejemplo : Cuando se programa la carpeta "5" en el primer lugar

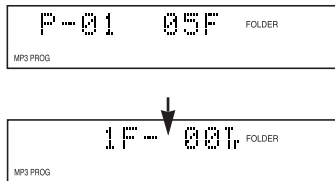

[ Para seleccionar un fichero ]

- ① Pulse el botón TITLE (2) para activar el indicador "FILE".
  - \* Esta operación es necesaria sólo cuando se ilumine el indicador carpeta "FOLDER".
- ② Pulse los botones numéricos (13) (14) para seleccionar el archivo que desea programar.
  - Ejemplo : Cuando se programa la pista 21 en el segundo lugar

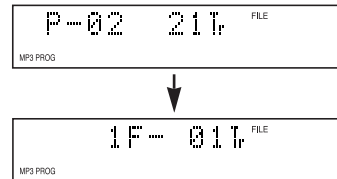

3. Pulse el botón de PLAY (▶) (6).
  - Las pistas son reproducidas en el orden programado.
  - \* Cuando durante la reproducción se pulsa el botón TIME (20), el indicador "FOLDER" o "FILE" se desactiva y se visualiza el número de la pista del tiempo de pista transcurrido.

### Edición del programa

- \* Las pistas programadas aparecen en la pantalla en el orden programado cada vez que se pulsa el botón ◀◀ o ▶▶ (11) (12).
- \* Para borrar parte de un programa
  - ① Utilice los botones de búsqueda (◀◀, ▶▶) (11) (12) para seleccionar el archivo o carpeta que quiere borrar. Cuando lo haya seleccionado, aparecerán los contenidos de ese programa.
  - ② Pulse dos veces el botón 0/CLEAR (15) para borrar el archivo o carpeta mostrados.
- \* Agregando a los programas
  - ① Utilice los botones de búsqueda (◀◀, ▶▶) (11) (12) para seleccionar el archivo o carpeta que quiere agregar.
  - ② Siga el procedimiento que aparece en "Para seleccionar una carpeta" o "Para seleccionar un fichero" para seleccionar un archivo o una carpeta y agregarlo al programa.
- \* Para borrar todo el programa, pulse el botón PROG./DIRECT (17) mientras está en el modo de parada.
- \* Para utilizar la función de reproducción directa, primero pulse el botón PROG./DIRECT (17) mientras que se encuentra en el modo reproducción para cancelar el modo programa.

#### NOTA:

- La programación no es posible en el modo reproducción o pausa.

### Preajuste de programas

- Los programas pueden ser almacenados en la memoria de preajuste. Cuando se carga un disco para el que se ha preajustado un programa, el modo de reproducción programada se activa automáticamente.
  - Se pueden almacenar programas de hasta tres discos.
1. Siga las instrucciones que figuran en "Programación" para introducir el programa.
  2. Siga las instrucciones que figuran en "(2) Procedimiento de configuración preliminar" para ajustar el modo de preajuste. (Véase la página 54.)
  3. Pulse el botón ◀◀ o ▶▶ (9) (10) para seleccionar "02:Pr-91" (o "03:Pr-92" o "04:Pr-93").
  4. Pulse el botón de PLAY (▶) (6).
    - El visualizador de caracteres cambia de la siguiente manera:  
[Antes de cambio] [Después de cambio]  
Pr-91 OFF ⇒ Pr-91 ON  
Pr-92 OFF ⇒ Pr-92 ON  
Pr-93 OFF ⇒ Pr-93 ON
  5. Pulse el botón de STOP (■) (7).
    - Se cancela el modo de ajuste de preajuste y la unidad vuelve al modo normal.
    - Para reproducir un disco preajustado: Cargue un disco para el que se haya preajustado un programa.
  6. Pulse el botón de PLAY (▶) (6).

## (3) Reproducción aleatoria

### Reproducción aleatoria de todas las pistas

Utilice esta función para reproducir todas las pistas del disco en orden aleatorio.

1. Ajuste el modo de reproducción al modo de reproducción continua. (Función de preajuste)
2. Estando en el modo de parada (El indicador carpeta "FOLDER" se desactiva), pulse el botón RANDOM (18).
  - Se iluminará el indicador "RAND".
3. Pulse el botón de PLAY (▶) (6).
  - Las pistas se reproducen automáticamente en orden aleatorio.
- \* Para cancelar el modo de reproducción aleatoria de todas las pistas, pulse de nuevo el botón RANDOM (18).

### Reproducción aleatoria de 1 carpeta

Utilice esta función para reproducir una vez todas las pistas de una carpeta simple en orden aleatorio.

1. Ajuste el modo de reproducción al modo de reproducción sencilla. (Función de preajuste)

2. Estando en el modo de parada, pulse el botón FOLDER (22).
  - Se iluminará el indicador "FOLDER".
3. Pulse el botón ◀◀ o ▶▶ (9) (10) para seleccionar la carpeta que se va a reproducir en orden aleatorio.
  - El nombre de la carpeta aparece en la pantalla de visualización.
4. Pulsar el botón RANDOM (18) una vez.
  - Se iluminará el indicador "RAND" y "FOLDER".
5. Pulse el botón de PLAY (▶) (6).
  - Se selecciona automáticamente una pista de la carpeta seleccionada y comienza la reproducción.
  - El modo parada se ajusta automáticamente una vez que se hayan reproducido todas las pistas de la carpeta.
  - \* Cuando durante la reproducción se pulsa el botón TIME (20), se visualiza el número de la pista del tiempo de pista transcurrido. (El indicador "FOLDER" no se desactiva.)
  - \* Para cancelar el modo de reproducción aleatoria de 1 carpeta, pulse de nuevo el botón RANDOM (18).

#### NOTA:

- El modo de reproducción aleatoria no se puede ajustar mientras se encuentre en el modo de reproducción on en el modo de programa.

## (4) Repetición de reproducción

### Reproducción repetida de todas las pistas de 1 carpeta

1. Ajuste el modo de reproducción al modo de reproducción sencilla. (Función de preajuste)
2. Estando en el modo de parada, pulse el botón FOLDER (22).
  - Se iluminará el indicador "FOLDER".
3. Pulse el botón ◀◀ o ▶▶ (9) (10) para seleccionar la carpeta que desea escuchar.
  - El nombre de la carpeta aparece en la pantalla de visualización.
4. Pulse el botón de REPEAT (19).
  - A continuación se iluminarán los indicadores "REPEAT 1" en la pantalla y se ajustará el modo de repetición de pista individual.
5. Pulse el botón de PLAY (▶) (6).
  - La reproducción comienza desde la primera pista en la carpeta seleccionada.
  - Una vez de que se haya reproducido la última pista de la carpeta seleccionada, se reanuda la reproducción desde el principio de la primera pista en la carpeta seleccionada y las pistas se repiten.

\* Cuando durante la reproducción se pulsa el botón TIME **⌚**, se visualiza el número de la pista del tiempo de pista transcurrido. (El indicador "FOLDER" no se desactiva.)

■ **Repetición de todas las pistas**

1. Ajuste el modo de reproducción al modo de reproducción continua. (Función de preajuste)
2. En el modo parada, pulse el botón TITLE **Ⓜ** para activar el indicador "FILE".
3. Pulse el botón de REPEAT **Ⓜ**.
  - A continuación se iluminarán los indicadores "REPEAT" en la pantalla y se ajustará el modo de repetición de todas las pistas.
4. Pulse el botón de PLAY **▶** **Ⓜ**.
  - El disco es reproducido repetidamente.
  - Una vez de que se haya reproducido la última pista del disco, la reproducción continúa desde el principio de la primera pista.

■ **Repetición de una sola pista**

1. Ajuste el modo de reproducción al modo de reproducción sencilla. (Función de preajuste)
2. Pulse el botón de REPEAT **Ⓜ**.
  - A continuación se iluminarán los indicadores "REPEAT 1" en la pantalla y se ajustará el modo de repetición de pista individual.
3. Utilice los botones de búsqueda automática (**⏮** y **⏭**) **Ⓜ** para seleccionar la pista que se va a reproducir en forma repetida.
4. Pulse el botón de PLAY **▶** **Ⓜ**.
  - A continuación comenzará la reproducción.
  - Una vez que concluya la pista seleccionada, se reproducirá otra vez desde el principio.
  - El modo de repetición de pista individual también puede ajustarse pulsando el botón de REPEAT **Ⓜ** durante la reproducción. La pista actual se reproducirá repetidamente.
  - Para cancelar el modo de repetición de pista individual, pulse el botón de REPEAT **Ⓜ** repetidamente hasta que se apague el indicador "REPEAT".

**8 EL DISCO COMPACTO**

**Precauciones al manipular discos compactos**

- Evite la presencia de grasa, polvo o huellas en la superficie del disco compacto. Si la superficie de señal (la parte brillante) está sucia, límpiela con un paño suave y seco. Pase el paño en sentido circular desde el centro hacia fuera.
- Para limpiar los discos no utilice ni agua, ni benzol, ni disolventes, ni pulverizadores para discos de vinilo, ni productos químicos contra la electricidad estática ni paños tratados con silicona.
- Trate los discos con cuidado para evitar daños en la superficie, especialmente al sacar el disco de la caja y devolverlo a la misma.
- No doble los discos compactos.
- No exponga los discos al calor.
- No agrande el agujero del centro del disco.
- No escriba en el disco ni le adhiera etiqueta alguna.
- Puede formarse condensación en la superficie del disco si éste se introduce desde un área fría, como por ejemplo los lugares al aire libre en invierno, en un espacio cerrado donde la temperatura sea más elevada. En este caso, espere a que desaparezca la condensación. No seque nunca los discos con secadores de pelo, etc..

**Precauciones en el almacenamiento**

- Después de reproducir un disco, devuélvalo siempre a su caja.
- Mantenga los discos en sus cajas cuando no vaya a reproducirlos. Así se protegerán del polvo y la suciedad y se prolongará su vida útil.
- No guarde los discos en los siguientes lugares :
  - 1) Lugares expuestos a la luz solar directa durante un tiempo considerable.
  - 2) Lugares en donde se acumule polvo o haya mucha humedad.
  - 3) Lugares expuestos a altas temperaturas, por ejemplo cerca de salidas de calefacción.

**9 REPRODUCCIÓN AL ENCENDER**

La reproducción comienza automáticamente al encender la unidad.

- La función de reproducción al encender, puede ajustarse con el "FUNCIONES Y OPERACIONES DE PREAJUSTE" (Leer página 53).

**10 FUNCIÓN AMPLIADA**

Es posible utilizar unidades múltiples del DN-C615 u otros productos de DENON (DN-780R, etc.) conjuntamente durante un tiempo de reproducción más largo, grabación simultánea y otras funciones.

■ **FUNCIONAMIENTO CASCADE (MÚLTIPLE Y CONTINUA)**

- Consulte la figura 1 para conectar el equipo.
- Utilice un solo cable RCA para conectar los terminales de salida CASCADE OUT con los terminales de entrada CASCADE IN de las unidades.
- Cuando la primera y la última unidad se conectan como se muestra en la figura 1, la reproducción se lleva a cabo continuamente.
- Si la primera unidad y la última unidad no están conectadas, la operación se detiene en la última unidad.

**Reproducción en cascada**

1. Ajuste el modo de cascada de todas las unidades a cascada=activada "Cas=ON". (Función de preajuste)
2. Pulse el botón de PLAY **▶** **Ⓜ** en la unidad 1. La reproducción comenzará.
  - La reproducción en la unidad 1 termina, comienza la reproducción en la unidad 2.
3. La reproducción se detiene cuando pulse el botón de la unidad que se está reproduciendo en ese momento.

Figure 1

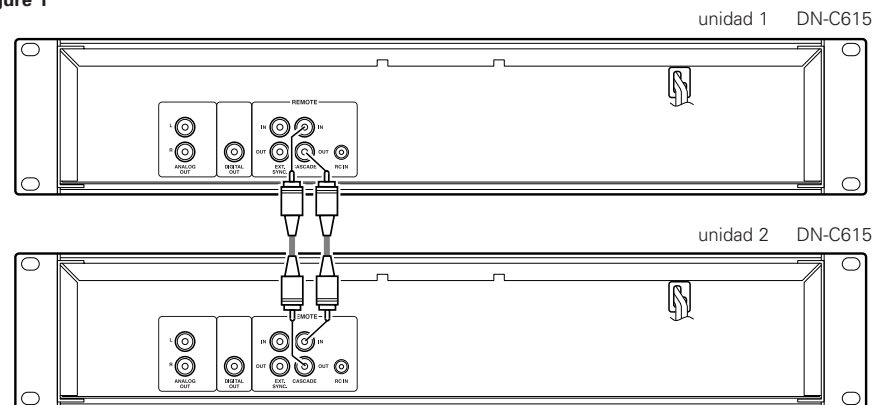

## Grabación externa sincronizada

La grabación sincronizada puede utilizarse cuando el DN-C615 se utiliza en combinación con otro producto DENON (DN-780R, etc.).

Cuando se pulsa el botón de reproducción del reproductor de CD, se emite una señal sincronizada para el inicio desde la clavija de sincronización externa (EXT. SYNC). Cuando se pulsan los botones STOP en el reproductor de CD, se emite una señal sincronizada para la detención desde la clavija de sincronización externa (EXT.SYNC).

- Consulte la figura 2 para conectar el equipo.
- Utilice un solo cable RCA para conectar los terminales de salida EX. SYNC. OUT con los terminales de entrada EXT. SYNC. IN de las unidades.

\* Ajuste los sensores remotos infrarrojos de todas las unidades a "OFF" cuando utilice esta función. Ajuste también los mismos códigos del control remoto infrarrojo para todas las unidades. (Consulte "FUNCIONES Y OPERACIONES DE PREAJUSTE" (Leer página 53).)

Si no realiza estos ajustes podría ocurrir un mal funcionamiento.

1. Cargue el CD en el DN-C615. Cargue todas las cintas vírgenes en todas las pletinas.
2. Ajuste el modo reverse y Dolby NR para todas las pletinas.
3. Ajuste el nivel de grabación twin del DN-780Rs (interruptor Master/Slave en posición OFF).
4. Pulse el botón de grabación doble del DN-780R.
5. Pulse el botón de PLAY ► 6 del DN-C615. La grabación inicia todas las pletinas.

### NOTA:

- Utilice cintas de la misma duración (extensión), siempre que sea posible.

6. Pulse el botón de STOP ■ 7 de una de las unidades. Todas las unidades se ajustan también al modo stop.

Figure 2

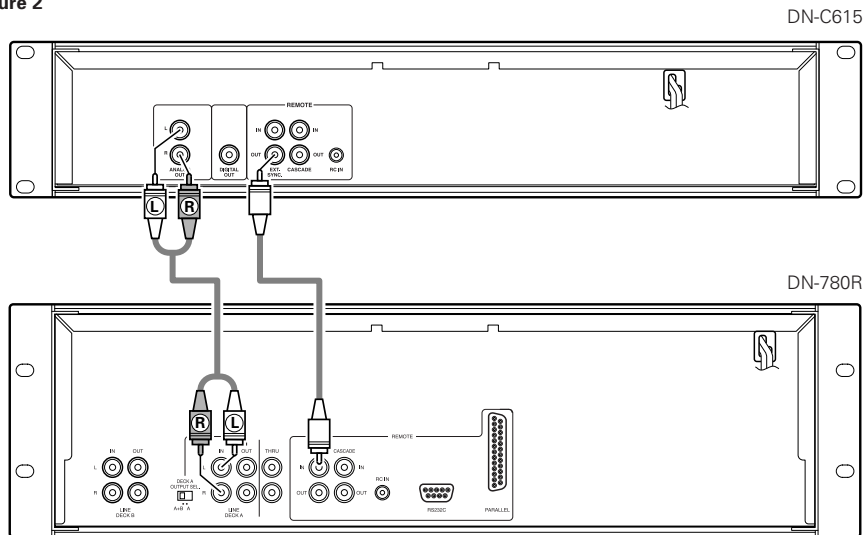

## 11 ANTES DE DESCONECTAR LA ALIMENTACION A LA UNIDAD

Cuando haya terminado de usar el reproductor CD, antes de desconectar la alimentación, asegúrese de cerrar el portadisco usando el botón OPEN/CLOSE (▲).

### PRECAUCION:

- No cierre el portadisco por la fuerza cuando la alimentación a la unidad esté desconectada. De lo contrario, la unidad podría dañarse al ser transportada.

## 12 FUNCIONES Y OPERACIONES DE PREAJUSTE

### (1) Lista de las funciones de Preajuste

- Las funciones pueden preajustarse mediante los botones situados en el panel frontal. Estos preajustes son almacenados en una memoria permanente, por lo que no se borran ni siquiera cuando se apaga la corriente.
- Las funciones que aparecen en la tabla que figura a continuación pueden ser preajustadas. Ajuste las funciones de acuerdo con el propósito de utilización para conseguir eficazmente una reproducción de calidad aún superior.
- Una de las funciones de preajuste puede ser utilizada para visualizar información sobre este equipo (la versión con microprocesador).

Tipo de función de preajuste	Descripción	Ajustado al salir de fábrica	Nº.
Tipo de preajuste	Selección del tipo de preajuste.	Preset Type 1	1
Programa 1	Ajuste de reproducir o no el programa 1.	Program 1 OFF	2
Programa 2	Ajuste de reproducir o no el programa 2.	Program 2 OFF	3
Programa 3	Ajuste de reproducir o no el programa 3.	Program 3 OFF	4
Modo alimentación activada	Ajuste de una operación cuando se activa la alimentación.	Power On Stop	5
Modo de tiempo	Configuración del modo de tiempo cuando se activa la alimentación.	Time = ELAPSED	6
Aleatorio	Configuración del modo aleatorio cuando se activa la alimentación.	Random OFF	7
Modo de acabado	Ajuste de una operación cuando termina la reproducción.	Finish Stop	8
Reserva de la siguiente pista	Ajuste de una operación cuando se gira el mando de selección durante la reproducción.	Reserve. OFF	9
Bloqueo de reproducción	Selección de inhibir o no los interruptores del panel durante la reproducción.	Play Lock OFF	10
Bloqueo del panel	Selección o no de la activación de los botones del panel.	Panel OFF	11
CUE automático	Ajuste para realizar o no la operación de indicación automática y del nivel de audio durante el arranque.	CueDet. OFF	12
Velocidad de la reproducción	Ajuste de velocidad de reproducción normal.	Normal Speed	13
Pantalla de texto	Selección de la pantalla de tiempo o de texto.	Text OFF	14
Visualización de cuadros	Selección de mostrar o no las fracciones.	FR Disp ON	15
E.O.M.	Ajuste sobre si visualizar o no el EOM y visualizar el ajuste de tiempo.	E.O.M. 10 s	16
Detención automática	Ajuste de parada o no parada automática de las funciones servo.	Sleep 30 min	17

Tipo de función de preajuste	Descripción	Ajustado al salir de fábrica	Nº.
Cable RC	Configuración del cable RC.	RC DENON	18
IR remoto	Configuración del sensor de control remoto infrarrojo.	IR ON	19
Modo de reproducción	Configuración del modo de reproducción cuando se activa la alimentación.	Play CONTINUE	20
Cascada	Selección o no de sacar la señal de cascada.	Cascade OFF	21
Borrado de preajustes	Ajuste para borrar preajustes y ajustarlos a los valores iniciales.	Ini. Preset	22
Información de ajustes	Visualización de la versión de microprocesador.	Ver. **** (* = number)	23
Lista de reproducción (MP3)	Ajuste para ejecutar o no la lista de reproducción.	Play List OFF	24

## (2) Procedimiento de configuración preliminar

- 1 Pulse el botón de STOP (■) 7 mientras configura previamente el botón TITLE 21.
- 2 Pulse el botón ◀◀◀ o ▶▶▶ 9 10 y seleccione el ítem preajustado.
- 3 Pulse el botón de PLAY (▶) 6 para modificar la configuración.
- 4 El modo de configuración previa se cancela cuando pulse el botón de STOP (■) 7. Los parámetros se configuran en este momento.

## (3) Descripción detallada de las funciones de preajuste

(\* = ajuste inicial)

- 1) "Preset Type (\*)" (Se pueden realizar y utilizar tres ajustes (tipos) diferentes de preajuste para distintos propósitos.)
  - \*01:P No=1 : Ajuste a tipo de preajuste 1.
  - 01:P No=2 : Ajuste a tipo de preajuste 2.
  - 01:P No=3 : Ajuste a tipo de preajuste 3.
- 2) "Program 1 OFF (ON)"
  - 02:Prg 1 : Almacena el contenido del programa 1 cuando está activado. (Ajuste inicial - OFF)
- 3) "Program 2 OFF (ON)"
  - 03:Prg 2 : Almacena el contenido del programa 2 cuando está activado. (Ajuste inicial - OFF)
- 4) "Program 3 OFF (ON)"
  - 04:Prg 3 : Almacena el contenido del programa 3 cuando está activado. (Ajuste inicial - OFF)
- 5) "Power On (\*\*\*\*)"
  - 05:P On=Stb : El modo en espera se ajusta en la pista especificada después de la lectura del índice TOC.
  - 05:P On=Ply : La reproducción comienza en el modo repetición de todas las pistas después de la lectura del índice TOC.
  - \*05:P On=Stp : El modo de parada se ajusta después de la lectura del índice TOC.
- 6) "Time Mode"
  - \*06:Time=ELA : La pantalla del tiempo es el tiempo restante cuando se activa la alimentación.
  - 06:Time=REM : La pantalla del tiempo es el tiempo transcurrido cuando se activa la alimentación.
- 7) "Random ON/OFF"
  - \*07:Rand=OFF : El modo de reproducción es normal cuando se activa la alimentación.
  - 07:Rand=ON : El modo de reproducción aleatoria se ajusta cuando se activa la alimentación.
- 8) "Finish Mode"
  - \*08:Fin=Stop : El modo de parada se ajusta una vez finalizada la reproducción.
  - 08:Fin=Next : El modo en espera se ajusta en la siguiente pista después de finalizada la reproducción.
  - 08:Fin=RCue : El modo en espera se ajusta en la posición de inicio de reproducción después de finalizada la reproducción.

- 9) "Next Track Reserve"
  - \*09:Rsv=OFF : La pista especificada (índice) es buscada inmediatamente al girar el mando de selección durante la reproducción.
  - 09:Rsv=ON : La pista (índice) que ha de buscarse, se programa después de que termine la reproducción de la pista actual (índice) al girar el mando de selección durante la reproducción.
- 10) "Play Lock"
  - 10:Lock=ON : Descarte todas las operaciones salvo los botones ▶, II, TIME, ■, PITCH +, - y TITLE durante la reproducción.
  - \*10:Lock=OFF : Posibilita todas las funciones durante la reproducción.
- 11) "Panel Lock ON/OFF"
  - \*11:Pane=OFF : Permite el funcionamiento de todos los botones en el panel frontal.
  - 11:Pane=ON : Descarte utilizar todos los botones del panel salvo los que se utilizan para operaciones de preajuste y el botón OPEN/CLOSE.
- 12) "CueDet. Level"
  - 12:CDet=-\*\* : Ajusta el nivel de detección de audio para la señalización. (-48 / -42 / -36)
  - \*12:CDet=OFF : La posición de sonido al arranque no es indicada.
- 13) "CD Pitch"
  - \*13:Pit=Norm : Reproduce a velocidad normal.
  - 13:Pit=+/-\*. \* : Reproduce a velocidad variable.  
±(0.2 / 0.4 / 0.6 / 0.8 / 1.0 / 1.2 / 1.4 / 1.6 / 1.8 / 2.0 / 2.2 / 2.4 / 2.6 / 2.8 / 3.0), 0Fix
- 14) "Text Display"
  - \*14:Text=OFF : La pantalla es el modo del tiempo ajustado cuando se activa la alimentación.
  - 14:Text=ON : La pantalla es el modo de texto ajustado cuando se activa la alimentación.
- 15) "Frame Display"
  - \*15:Frm=ON : Muestra las fracciones en el visualizador de tiempo durante la reproducción.
  - 15:Frm=OFF : No muestra las fracciones en el visualizador de tiempo durante la reproducción. (Las fracciones son visualizadas en los modos de búsqueda manual, en espera, pausa, y monitorización del final)
- 16) "EOM Time"
  - 16:EOM=\*\*s : Ajusta el tiempo EOM. (5 / \*10 / 15 / 20 / 30 / 60)
  - 16:EOM=OFF : No utiliza la función EOM.
- 17) "Sleep ON (OFF)"
  - \*17:Sleep=\*\* : Los funciones servo se apagan automáticamente si no se pulsa ningún botón durante \*\* minutos en el modo de pausa, espera o búsqueda manual. (1 / 2 / 5 / 10 / 15 / \*30)
  - 17:Slp=OFF : No apaga automáticamente los funciones servo.
- 18) "IR Code"
  - \*18:RC=DENON : Recibir códigos de denon.
  - 18:RC=RC5 : Se pueden recibir códigos RC-5.
- 19) "IR Remote"
  - \*19:IR=ON : Acepte señales de mando a distancia infrarrojas.
  - 19:IR=OFF : No acepte señales de mando a distancia infrarrojas.
- 20) "Play Mode"
  - \*20:Play=CON : El modo de reproducción es continuo cuando se activa la alimentación.
  - 20:Play=SIN : El modo de reproducción es simple cuando se activa la alimentación.
- 21) "Cascade ON/OFF"
  - 21:Cas=ON : Emite la señal de cascada (Es posible el funcionamiento cascada)
  - \*21:Cas=OFF : No emita la señal de cascada.
- 22) "Preset Clear (Ini. Preset)"
  - 22:P = Init? : Borra los preajustes (se ajusta a los valores iniciales de fábrica).
- 23) "Ver = xxxx"
  - Ver = xxxx : Muestra la versión de microprocesador. ("xxxx" es un número)
- 24) "Play List"
  - \*24:PLst=OFF : No se ejecuta la lista de reproducción.
  - 24:PLst=ON : El MP3 se ejecuta de acuerdo a la lista de reproducción.

## 13 SINTOMAS QUE SUELEN CONFUNDIRES CON LAS AVERIAS

Deben seguirse los siguientes pasos antes de considerar como falla de funcionamiento. :

1. ¿Están funcionando correctamente los altoparlantes y los amplificadores?
2. ¿Se está operando correctamente el aparato de acuerdo con las instrucciones de operación?
3. ¿Están funcionando correctamente los altoparlantes y los amplificadores?

En el caso que aún no funcionara correctamente la bandeja de cinta, debe revisarse nuevamente de acuerdo con la lista de comprobaciones que se detalla a continuación. Si los síntomas no correspondieran a la lista de revisiones, se ruega tomar contacto con el distribuidor DENON.

Problema	Solución	Causa
El soporte del disco no se abre/cierra.	<ul style="list-style-type: none"> <li>• El interruptor de funcionamiento de alimentación no está activado.</li> </ul>	<ul style="list-style-type: none"> <li>• Active el interruptor de funcionamiento de alimentación.</li> </ul>
Cuando un disco está cargado, se muestra "TOC Error" o "No Disc".	<ul style="list-style-type: none"> <li>• El disco no está bien cargado.</li> </ul>	<ul style="list-style-type: none"> <li>• Vuelva a cargar el disco.</li> </ul>
Cuando se presiona el botón de PLAY (▶), la reproducción no se inicia.	<ul style="list-style-type: none"> <li>• El disco está sucio o rallado.</li> </ul>	<ul style="list-style-type: none"> <li>• Limpie el disco.</li> </ul>
No hay sonido, o está distorsionado.	<ul style="list-style-type: none"> <li>• El cable de salida no está bien conectado.</li> <li>• El ajuste del amplificador no es el adecuado.</li> </ul>	<ul style="list-style-type: none"> <li>• Conecte el cable de salida adecuadamente.</li> <li>• Reajuste el amplificador.</li> </ul>
Una sección específica del disco no se reproduce.	<ul style="list-style-type: none"> <li>• El disco está sucio o rallado.</li> </ul>	<ul style="list-style-type: none"> <li>• Limpie el disco.</li> </ul>
La reproducción programada no funciona.	<ul style="list-style-type: none"> <li>• La operación de programar la reproducción ha sido mal llevada a cabo.</li> </ul>	<ul style="list-style-type: none"> <li>• Reiniciar la reproducción programada.</li> </ul>

## 14 ESPECIFICACIONES

### ■ SECCIÓN CD

<b>Tipo :</b>	Reproductor de discos compactos de mecanismo único
<b>Canal audio :</b>	2 canales estéreo
<b>Cuantización :</b>	Liner de 16 bits
<b>Frecuencia de muestreo :</b>	44.1 kHz a velocidad (tono) normal
<b>Relación de sobremuestreo :</b>	8-veces
<b>Respuesta en frecuencia :</b>	20 a 20.000 Hz
<b>Distorsión armónica total :</b>	0,007 %
<b>Relación señal-ruido :</b>	107 dB
<b>Rango dinámico :</b>	98 dB
<b>Separación de canal :</b>	90 dB
<b>Salida analógico :</b>	Conector RCA
<b>Nivel de salida :</b>	2,0 V a 0 dB Disco
<b>Impedancia de carga :</b>	10 kΩ / kohmios o más
<b>Salida digital :</b>	Conector RCA
<b>Formato de señal :</b>	SPDIF o IEC-958 Type II
<b>Control de variación de tono :</b>	±12 % máx.
<b>Precisión de búsqueda de cuadro :</b>	1/75 de segundo
<b>Discos :</b>	Ciscos compactos estándar (12 cm y 8 cm)
<b>Vida del mecanismo de servicio del CD :</b>	1000 horas (reproducción continua)

### ■ REMOTE

Conexión Alámbrica del Mando a Distancia (Mini enchufe estereo)  
Sensor del Mando a Distancia

### ■ GENERAL

<b>Salida de auriculares :</b>	Estereofónica
<b>Línea de salidas :</b>	410 mW
<b>Impedancia de carga :</b>	33 Ω / ohmios
<b>Suministro de alimentación :</b>	120 V CA ±10 %, 60 Hz (para modelos de EEUU y Canadá) 230 V CA ±10 %, 50 Hz (para el modelo europeo y del Reino Unido)
<b>Consumo de alimentación :</b>	13 W
<b>Dimensiones :</b>	482 (ancho) x 88 (alto) x 280 (prof.) mm
<b>Instalación :</b>	Estante de 19 pulgadas montable (2U)
<b>Peso :</b>	4,7 kg

\* Con el propósito de introducir mejoras, las especificaciones y el diseño del producto están sujetos a cambios sin previo aviso.

**INLEIDING**

Hartelijk dank voor de aanschaf van deze DENON CD/MP3-speler. DENON stelt trots deze geavanceerde CD/MP3-speler voor aan audiofielen en muzikliefhebbers. Deze speler bewijst eens te meer DENON's onophoudelijke streven naar de ultieme geluidskwaliteit. De hoogwaardige prestaties en de eenvoudige bediening van dit toestel staan garant voor urenlang luisterplezier.

**– INHOUDSOPGAVE –**

1	Kenmerken .....	46
2	Benaming en functies van de onderdelen.....	56, 57
3	Aansluitingen .....	57, 58
4	Openen en sluiten van de CD-houder en plaatsen van een CD .....	58
5	Normale CD-weergave .....	58
6	Geavanceerde CD-weergave.....	59, 60
7	Afspelen van MP3-bestanden.....	60~62
8	De compact disc.....	62
9	Weergave bij inschakeling.....	62
10	Uitgebreide functie.....	62, 63
11	Alvorens de spanning uit te schakelen.....	63
12	Voorkeuzefuncties en bedieningen .....	63, 64
13	Oplossen van problemen .....	65
14	Technische gegevens .....	65

**ACCESSOIRES**

Controleer of de volgende onderdelen bij het hoofdtoestel zijn geleverd:

- ① Gebruiksaanwijzing.....1
- ② Aansluitkabels.....1

**1 KENMERKEN**

- Programmeren en willekeurige weergave van 99 tracks
- Weergave met ± 12% variabele snelheid
- CD-R/RW-weergave
- Enkelvoudige/continue weergavefunctie
- CD-tekst (CD-TEXT)
- MP3-weergave
- Directe weergave
- Cascadeweergave
- Weergave bij inschakeling

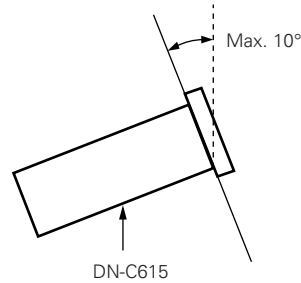

**OPGELET:**

- Wanneer de aan/uit-schakelaar is uitgeschakeld, is het toestel nog aangesloten op de netvoeding.
- Trek het netsnoer uit als u voor langere tijd weggaat, bijvoorbeeld op vakantie.
- De DN-C615 zal normaal werken als de speler wordt gemonteerd met het voorpaneel onder een hoek van 10 graden ten opzichte van het verticale vlak. Als het toestel te sterk wordt gekanteld, is het mogelijk dat het plaatsen en uitnemen van CD's niet meer op de juiste manier kan gebeuren.

**2 BENAMING EN FUNCTIES VAN ONDERDELEN** (Zie bladzijde 3)

**(1) Voorpaneel**

**1 Aan/uit-schakelaar (POWER)**

- De spanning wordt ingeschakeld wanneer de toets vanuit de uitgeschakelde (■) in de ingeschakelde (▲) stand wordt gezet..
- De spanning wordt uitgeschakeld wanneer de toets vanuit de ingeschakelde (▲) in de uitgeschakelde (■) stand wordt gezet.

**2 CD-houder**

- Plaats de CD op deze houder. Druk op de open-/sluittoets van de CD-houder (▲ OPEN/CLOSE) ③ om de houder te openen en te sluiten. Zorg er bij het plaatsen van de CD voor dat deze goed in de houder ligt.

**3 Open-/sluittoets van CD-houder (▲ OPEN/CLOSE)**

- Druk op deze toets om de CD te plaatsen of uit te nemen. Bij elke druk op de toets wordt de CD-houder ② geopend of gesloten.

**4 Afstandsbedieningssensor (REMOTE SENSOR)**

- Voor informatie over de draadloze afstandsbediening: neem contact op met uw plaatselijke dealer of verdeler.

**5 Display**

- Zie bladzijde 57 voor meer informatie.

**6 PLAY-toets (▶)**

- Weergave beginnen.

**7 STOP-toets (■)**

- Druk op deze toets om de weergave te beëindigen.

**8 PAUSE-toets (||)**

- Weergave pauzeren.

**9 10 Trackzoektoets (I◀◀, ▶▶I)**

- Met deze toets kiest u de track die u wilt weergeven.

**11 12 Zoektoets (◀◀, ▶▶)**

- Deze toetsen worden gebruikt om nauwkeurig te zoeken naar het punt waarop de weergave moet worden gestart.

**13 Nummertoeets**

**(1, 2, 3, 4, 5, 6, 7, 8, 9 en 0/CLEAR)**

- Gebruik deze toetsen voor de directe zoek- en programmegeheugenfuncties.

- Bij direct zoeken drukt u bijvoorbeeld op de toets ③ als u tracknummer 3 wilt beluisteren.

Voor tracknummer 12 drukt u op ⑩ en dan op ②.

Om tracks te programmeren, drukt u op de PROG/DIRECT ⑰ om de programmeerstand in te stellen.

**14 +10 toets**

- Druk eerst op deze toets om tracknummers hoger dan 10 te kiezen.
- Gebruik deze toets in combinatie met de nummertoeets ⑬.

Bijvoorbeeld, om tracknummer 15 te kiezen, drukt u op ⑩ en dan op ⑤.

Om tracknummer 33 te kiezen, drukt u drie keer op ⑩ en dan op ③.

**15 16 CD-snelheidsregeltoets (–, +)**

- Druk op deze toets om de weergavesnelheid in te stellen binnen een bereik van ± 12 tot -12%.
- De ingestelde weergavesnelheid wordt getoond op het display.

**17 PROG./DIRECT-toets**

- Druk op deze toets om tracks in te voeren voor geprogrammeerde weergave. (Zie bladzijde 59 voor meer informatie).
- Wanneer deze toets wordt ingedrukt, licht de programma-indicator "PROG" op.

**18 RANDOM-toets**

- Wanneer deze toets wordt ingedrukt, wordt de willekeurige-weergavestand ingeschakeld en licht de indicator voor willekeurige weergave "RAND" op.

**19 REPEAT-toets**

- Druk hierop voor herhaalde weergave.

**20 TIME-toets**

- Bij elke druk op deze toets verandert het tijddisplay.
- Normaal gezien verschijnt verstreken "ELAPSED" in het tijddisplay en wordt de verstreken tijd getoond.
- Wanneer u één keer op deze toets drukt, verschijnt resterend "REMAIN" op het tijddisplay en wordt de resterende tijd van de huidige track getoond. Wanneer u nogmaals op de toets drukt, wordt de resterende tijd tot het einde van de CD getoond.



**21 TITLE-toets**

- Wanneer u op deze toets drukt, wordt de tekstinformatie (CD-titel, tracktitel, artiest van CD of artiest van track) getoond.
- Wanneer de toets wordt ingedrukt in de stopstand terwijl een CD met een MP3 ID3-label in de speler zit, wordt de bestandsnaam getoond. Wanneer de toets wordt ingedrukt tijdens de weergave, verandert het display zoals hieronder getoond.



**22 FOLDER-toets**

- Wanneer een CD is geplaatst die bestanden van MP3-formaat bevat en u in de stopstand op deze toets drukt, is het selecteren van mappen mogelijk.

**23 Hoofdtelefoonaansluiting**

- Sluit een hoofdtelefoon aan op deze aansluiting om alleen te luisteren.

**(2) Achterpaneel**

**1 Analoge uitgangsaansluiting (ANALOG OUT)**

- Dit zijn niet-gebalanceerde uitgangen met RCA-aansluitingen. De weergavesignalen van de CD worden uitgevoerd via deze aansluitingen.

**2 Digitale uitgangsaansluiting (DIGITAL OUT)**

- Dit is een coaxiale uitgang met een RCA-aansluiting.
- Signaalformaat : SPDIF of IEC-958 Type II

**3 Externe synchrone bedieningsaansluitingen (EXT. SYNC.)**

- Sluit deze aansluitingen aan voor synchrone opname.

**4 Cascade-bedieningsaansluitingen (CASCADE)**

- Sluit deze aansluitingen aan voor continue bediening op meerdere toestellen.

- Wanneer de cascadestand is ingesteld op "ON", wordt het startsignaal uitgevoerd via deze uitgangsaansluiting zodra de bediening is voltooid. (Voorkeuzefunctie)
- 5 Afstandsbediening-ingangsaansluiting**
- Dit is een stereo-mini-aansluiting voor een afstandsbediening met draad.

**(3) Display**

**1 CD-transportindicator**

**FILE** : Deze indicator licht op wanneer de naam van het MP3-bestand wordt getoond.

**FOLDER** : Deze indicator licht op in de stand voor het kiezen van mappen.

**TITLE** : Deze indicator licht op wanneer de titel in de MP3 ID3-Tag of CD-tekst wordt getoond.

**MP3** : Deze indicator licht op wanneer een CD wordt geplaatst die MP3-bestanden bevat.

**PROG** : Deze indicator licht op in de programmeerstand.

**RAND** : Deze indicator licht op in de willekeurige-weergavestand.

**REPEAT, 1** : Deze indicator licht op in de stand voor herhaalde weergave.

**CASCADE** : Deze indicator licht op in de cascadestand. (Voorkeuzefunctie)

**ALBUM** : Deze indicator licht op wanneer de naam van het album in de MP3 ID3-Tag wordt getoond.

**ARTIST** : Deze indicator licht op wanneer de naam van de artiest in de MP3 ID3-Tag wordt getoond.

**3 CD-weergavesnelheidsdisplay**

**4 Weergavepositiedisplay**

- Geeft de huidige positie binnen de totale weergavetijd van de track aan.
- Het is mogelijk dat de weergave niet juist is in de MP3-weergavemodus.

**5 Muziekkalender van 20 tracks**

- In de enkelvoudige weergavestand licht alleen de gekozen track op.
- In de continue weergavestand lichten alle tracks op, van de gekozen track tot de laatste track.
- De tracknummers verschijnen op het display tot track 20. Track 21 en volgende verschijnen niet op het display.
- MP3 wordt niet getoond.

**6 Multifunctioneel display**

- Dit display toont het tracknummer van de CD, de weergavetijd van de CD, allerlei informatie over de bediening, tekstberichten, enz.

**7 Tijdstandindicator**

**ELAPSED** : Deze indicator licht op wanneer de verstreken tijd wordt getoond.

**REMAIN** : Deze indicator licht op wanneer de resterende tijd wordt getoond.

**8 Infrarood-afstandsbedieningsindicator**

**9 Weergavemodusindicatoren**

- "SINGLE" licht op in de weergavestand voor één track.
- "CONT." licht op in de continue weergavestand.

**3 AANSLUITINGEN**

Laat het volledige systeem (inclusief de DN-C615) uitgeschakeld totdat alle aansluitingen tussen de DN-C615 en andere componenten tot stand zijn gebracht.

**Voorzorgsmaatregelen bij het aansluiten**

- Schakel alle systeemcomponenten uit alvorens kabels en netsnoeren aan te sluiten of los te koppelen.
- Controleer of alle kabels goed zijn aangesloten op de aansluitingen L (links) en R (rechts).
- Steek de stekkers volledig in de aansluitingen.
- Sluit de CD-uitgangsaansluitingen aan op de CD- of AUX-ingangsaansluitingen van de versterker.

**Afstandsbedieningsaansluitingen (RC IN)**

- Gebruik het hieronder getoonde circuit voor het aansluiten van een afstandsbediening met draad.
- Ontwerp het circuit zodanig dat de draadweerstand 0.5 Ω/ohm of lager is.

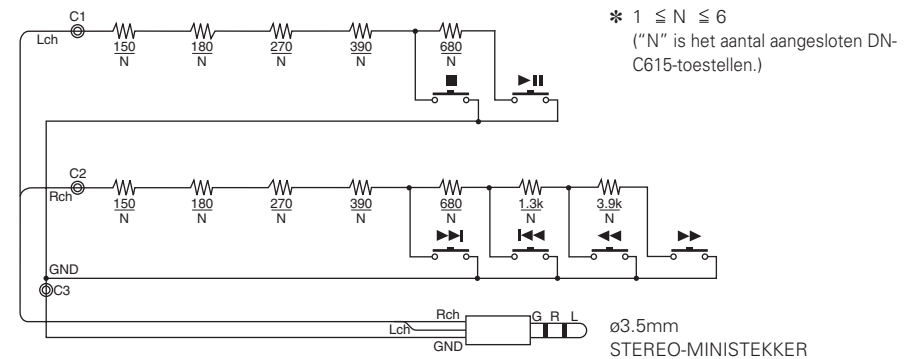

- Met één afstandsbediening kunnen tot zes toestellen tegelijkertijd worden bediend.
- Voer de aansluiting van de signaal- en aardingslijnen uit zoals getoond op het onderstaande schema en sluit ze aan op de afstandsbedieningsingangen (C1, C2 en C3).
- Ontwerp het circuit zodanig dat de weerstand van de afzonderlijke draden 0.5 Ω/ohms of lager is.

Aansluiten van twee DN-C615-toestellen (N = 2)

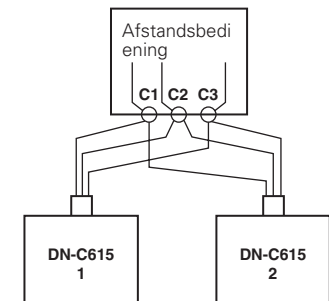

■ **Vorzorgsmaatregelen bij de installatie**

- Als de DN-C615 dicht bij een versterker, tuner of ander componenten wordt geplaatst, kan ruis (geïnduceerd zoemen) of zweving optreden (voornamelijk tijdens AM- of FM-ontvangst). Als dit gebeurt, moet u de DN-C615 verder van de andere componenten vandaan plaatsen of anders richten.

**OPMERKING:**

- Installeer dit toestel horizontaal.  
Wanneer het toestel met het voorpaneel naar boven wordt gebruikt (en het toestel verticaal geïnstalleerd is) of wanneer het voorpaneel afhelt, zal het toestel niet naar behoren functioneren.

**4 OPENEN EN SLUITEN VAN DE CD-HOUDER EN PLAATSEN VAN EEN CD**

**Openen en sluiten van de CD-houder**

\* Deze bediening is alleen mogelijk wanneer de spanning is ingeschakeld.

1. Druk op de aan/uit-schakelaar ❶ om de spanning in te schakelen.
2. Druk op de OPEN/CLOSE-toets ❸.

**Plaatsen van een CD**

- Zorg ervoor dat de CD-houder volledig open is.
- Neem de CD bij de randen vast en leg hem op de lade. (Raak het signaaloppervlak, d.i. de glanzende kant, niet aan).
- Wanneer u CD met een diameter van 12 cm gebruikt, moet u ervoor zorgen dat deze goed in de buitenste geleider van de lade ligt. Een CD met een diameter van 8 cm moet in de binnenste geleider worden geplaatst.
- Druk op de OPEN/CLOSE-toets ❸ om de CD-houder ❷ te sluiten.
- Wanneer de CD-houder open is en een CD is geplaatst, kunt u ook op de PLAY-toets ❶ drukken om de CD-houder te sluiten. (Als de PLAY-toets ❶ wordt ingedrukt, wordt de weergave onmiddellijk gestart nadat de CD-inhoud is gelezen.)

**OPGELET:**

- Als uw vinger bekneld raakt in de CD-houder wanneer u deze sluit, druk dan op de open-/sluitttoets.
- Plaats geen vreemde voorwerpen op de CD-lade en plaats niet meer dan één CD tegelijk op de lade. Dit kan storingen veroorzaken.
- Druk de CD-lade niet met de hand in wanneer de spanning uitgeschakeld is. Dit kan storingen en schade aan de CD-speler veroorzaken.
- Deze speler kan CD-R/RW-discs weergeven, maar alleen als deze afgesloten zijn. Houd er echter rekening mee dat de speler sommige afgesloten CD-R/RW-discs mogelijk niet kan weergeven, afhankelijk van de opnamekwaliteit.

■ **Berichten**

Terwijl u de DN-C615 gebruikt, kunnen berichten op het display verschijnen. Wat deze berichten betekenen wordt hierna uitgelegd.

Bericht	Betekenis
No Disc	Geen disc ingelegd, disc niet leesbaar of disc omgekeerd ingelegd.
TOC Error	De cd-informatie is niet juist afgelezen.
Invalid CD	De cd is een cd-rom die geen MP3-bestanden bevat.
Tray Error	De cd-houder kon niet correct worden geopend of gesloten.

**5 NORMALE CD-WEERGAVE**

**(1) De weergave starten**

1. Druk op de aan/uit-schakelaar ❶ om de spanning in te schakelen.
2. Plaats de CD die u wilt afspelen.
3. Stel de voorkeuze-instellingen in naar gelang van het gebruiksdoel. (Zie bladzijde 63.)
  - Stel de stand na voltooiing van de weergave in. (Voorkeuzefunctie)

**Finish stop :**  
De stopstand (servofuncties worden uitgeschakeld) wordt ingesteld nadat de weergave is voltooid.

**Finish next :**  
De standby-stand wordt ingesteld aan het begin van de volgende track nadat de weergave is voltooid.

\* Nadat de laatste track is weergegeven, wordt de standby-stand ingesteld aan het begin van de eerste track.

**Finish recue :**  
Nadat de weergave is voltooid, wordt de standby-stand ingesteld op het punt waarop de weergave werd gestart.

- De standby-stand instellen op het punt waar het geluid begint. (Voorkeuzefunctie)  
Stel het "C Det"-niveau in.  
Wanneer een track wordt gekozen, wordt het punt waar het geluid begint gevonden wanneer een track wordt gecue en wordt de standby-stand ingesteld op dat punt.
- Kies de weergavestand. (Voorkeuzefunctie)

**SINGLE :** (weergavestand voor één track)  
De stopstand wordt ingesteld na de weergave van de gekozen track.

**CONT. :** (continue weergavestand)  
De stopstand wordt ingesteld na de weergave van de laatste track.

- De stopstand wordt ingesteld na de weergave van de laatste track.
4. Druk op de PLAY-toets ❶.

**(2) De weergave op een gewenst punt onderbreken (Pauze)**

**(Pause)**

U kunt de weergave tijdelijk onderbreken en vervolgens vanaf datzelfde punt in de track hervatten.

1. Druk op de PAUSE-toets ❷ tijdens de weergave.
2. Druk nogmaals op de PLAY-toets ❶ om de weergave te hervatten.

**(3) De weergave beëindigen**

1. Druk op de STOP-toets ❸.

**Auto cue (voorkeuzefuncties)**

- Auto cue gaat automatisch naar het punt waarop de audio start.  
De cd wordt gecue naar het punt waarop de audio start, niet naar het punt waarop de track start. Het minimale niveau waarbij geluid wordt herkend kan worden ingesteld tussen -36 en -48 dB (in 3 stappen).

**Einde bericht (EOM) (voorkeuzefuncties)**

- Aan het einde van de track gaat het tijdsdisplay knipperen om de operator visueel te waarschuwen dat het einde van de track bijna is bereikt. Het punt waarop het display begint te knipperen kan worden ingesteld binnen een bereik van 0 tot 60 seconden (in 7 stappen) vóór het einde van de track.



**Sluimerstand (voorkeuzefuncties)**

- De sluimerstand wordt ingeschakeld als er gedurende de ingestelde tijdsduur geen bediening plaatsvindt in de standby-, pauze- of handmatige zoekstand.  
Wanneer in de sluimerstand de toets PLAY/PAUSE wordt ingedrukt, zal de weergave worden gestart vanaf het begin van de track waarbij de sluimerstand werd ingesteld. Als de CUE-toets wordt ingedrukt, wordt de standby-stand ingeschakeld aan het begin van de track waarbij de sluimerstand werd ingeschakeld.

## 6 GEAVANCEERDE CD-WEERGAVE

### (1) Een specifieke track weergeven

(Direct zoeken)

- Voer het nummer van de gewenste track in met de nummertoeetsen **13** en de +10-toets **14**.
  - Bijvoorbeeld, om tracknummer 4 weer te geven, drukt u op , en om tracknummer 12 weer te geven, drukt u op  en . De weergave begint vanaf de gekozen track.

### (2) Verderegaan naar de volgende track tijdens de weergave

(Automatisch zoeken)

- Druk op de toets **▶▶ 10** tijdens de weergave.
  - De toonopnemer gaat verder naar het begin van de volgende track en de weergave wordt voortgezet. Als u de toets een aantal keren indrukt, gaat de toonopnemer een gelijk aantal tracks verder.

### (3) Terugkeren naar het begin van de huidige track tijdens de weergave

Automatisch zoeken)

- Druk op de toets **◀◀ 9** tijdens de weergave.
  - De toonopnemer keert terug naar het begin van de huidige track en de weergave wordt voortgezet. Als u de toets een aantal keren indrukt, gaat de toonopnemer een gelijk aantal tracks terug.

### (4) Snel zoeken met geluid

(Handmatig zoeken)

- Met deze functie kunt u snel een gewenst punt in een track opzoeken, zowel voorwaarts als achterwaarts.
- Laat de zoektoets (**◀◀** of **▶▶**) **11 12** los zodra het gewenste punt is bereikt. De normale weergave wordt hervat.
- Wanneer een zoektoets (**◀◀** of **▶▶**) **11 12** wordt ingedrukt in de pauzestand en de toets wordt losgelaten, wordt de pauzestand ingesteld op dat punt en wordt het geluid weergegeven.

#### ■ Handmatig zoeken voorwaarts

- Druk op de zoektoets (voorwaarts) **▶▶ 12** tijdens de weergave.
  - De track wordt versneld weergegeven.

#### ■ Handmatig zoeken achterwaarts

- Druk op de zoektoets (achterwaarts) **◀◀ 11** tijdens de weergave.
  - De track wordt versneld achterwaarts weergegeven.

### (5) Weergeven in willekeurige volgorde

(Willekeurige weergave)

- Met deze functie kunt u de tracks op de CD in willekeurige volgorde weergeven.
- Wanneer de willekeurige-weergavetoets (RANDOM) **18** wordt ingedrukt, licht de willekeurige-weergave-indicator "RAND" op en wordt de willekeurige weergave automatisch gestart.
  - Als de willekeurige-weergavetoets (RANDOM) **18** wordt ingedrukt terwijl de herhaalfunctie is ingesteld, worden alle tracks één keer weergegeven in willekeurige weergave, daarna nog een keer in een andere volgorde, enz.

#### OPMERKING:

- De willekeurige weergave kan niet worden ingesteld in de weergavestand of de programmastand.

### (6) Herhaalde weergave van een gewenste passage

(Herhaalde weergave van één track)

- Stel de weergavestand in op enkelvoudige weergave. (Voorkeuzefunctie)
- Druk op de REPEAT-toets **19**.
  - De "REPEAT 1"-indicatoren beginnen op het display te branden en de herhaalmodus voor één muziekstuk wordt ingesteld.
- Kies met de automatische zoektoetsen (**◀◀** en **▶▶**) **9 10** de track die u herhaaldelijk wilt weergeven.
- Druk op de PLAY-toets **▶ 6**.
  - De weergave begint.
  - Het muziekstuk wordt vanaf het begin herhaald zodra het afgelopen is.
  - U kunt de herhaalmodus voor één muziekstuk ook instellen door tijdens de weergave op de REPEAT-toets **19** te drukken. Het huidige muziekstuk wordt herhaaldelijk weergegeven.
  - Druk enkele keren op de REPEAT-toets **19** totdat de "REPEAT 1"-indicator wordt gedoofd om de herhaalmodus voor één muziekstuk uit te schakelen.

### (Herhaalde weergave van alle tracks)

- Stel de weergavestand in op continue weergave. (Voorkeuzefunctie)
- Druk op de REPEAT-toets **19**.
  - De "REPEAT"-indicatoren beginnen op het display te branden en de herhaalmodus voor alle muziekstukken wordt ingesteld.

### 3. Druk op de PLAY-toets **▶ 6**.

- De disc wordt herhaaldelijk weergegeven.
- U kunt de herhaalmodus voor alle muziekstukken ook instellen door tijdens de weergave op de REPEAT-toets **19** te drukken.
- Als u tijdens de geprogrammeerde weergave op de REPEAT-toets **19** drukt, worden de muziekstukken herhaaldelijk in de geprogrammeerde volgorde weergegeven.
- Druk enkele keren op de REPEAT-toets **19** totdat de "REPEAT"-indicator wordt gedoofd om de herhaalmodus voor alle muziekstukken uit te schakelen.





### (7) Specifieke tracks weergeven in een specifieke volgorde

(Geprogrammeerde weergave)

- Met deze functie kunt u elk van de tracks op de CD programmeren en in de gewenste volgorde weergeven.
- U kunt ook programmeren terwijl de CD-houder open is.
- Maximaal 99 tracks kunnen worden geprogrammeerd.

#### ■ Programmeren

- Programmeren is mogelijk wanneer de cd zich in de stopstand bevindt.

- Druk op de PROG./DIRECT-toets **17** zodat de programma-indicator "PROG" oplicht. Programmeer vervolgens de tracks met de nummertoeetsen **13** en de +10-toets **14**.
  - Bijvoorbeeld, om tracks 3, 12 en 7 te programmeren, drukt u op , , ,  en .
  - Telkens wanneer een track wordt geprogrammeerd, verschijnt het nummer van die track op het tracknummerdisplay en wordt de totale programmatijd getoond op het tijdsdisplay. Als de totale programmatijd meer dan 99 minuten bedraagt, worden enkel de eerste twee cijfers van de minuten getoond. (Het derde en/of vierde cijfer worden niet getoond.)
  - "01--00:00:00" verschijnt op het tijdsdisplay als de PROG./DIRECT-toets **17** wordt ingedrukt terwijl geen programma is ingesteld.
  - Vol "Full" verschijnt op het tijdsdisplay als u meer dan 99 tracks probeert te programmeren.

#### ■ De geprogrammeerde tracks weergeven

- Druk op de PLAY-toets **▶ 6** om de tracks in de geprogrammeerde volgorde weer te geven.
  - "01:00:00", "02:00:00", enz. verschijnt op het tijdsdisplay wanneer tracks worden gekozen met de toets **◀◀** of **▶▶ 9 10**.

#### ■ Het programma verwijderen

- Het volledige programma wordt verwijderd wanneer de PROG./DIRECT-toets **17** nogmaals wordt ingedrukt. Het programma wordt eveneens verwijderd wanneer de OPEN/CLOSE-toets **2** wordt ingedrukt.

#### ■ Voorkeuzen van programma's

- Programma's kunnen worden opgeslagen in het voorkeuzegeheugen. Wanneer u een CD plaatst waarvoor een programma is voorgeselecteerd, wordt automatisch de geprogrammeerde weergavestand ingesteld.
- U kunt programma's opslaan voor maximaal drie CD's.

- Volg de stappen onder "Programmeren" om een programma in te voeren.
- Volg de stappen onder "(2) Voorkeuzeprocedure" om de voorkeuzestand in te stellen. (Zie bladzijde 64.)
- Druk op de toets **◀◀** of **▶▶ 9 10** om "02:Prog1" (of "03:Prog2" of "04:Prog3") te selecteren.

#### 4. Druk op de PLAY-toets **▶ 6**.

- Het letterdisplay verandert als volgt:
 

[Voor wijziging]	[Na wijziging]
Prog1 OFF	⇒ Prog1 ON
Prog2 OFF	⇒ Prog2 ON
Prog3 OFF	⇒ Prog3 ON
- Druk op de STOP-toets **■ 7**.
  - De voorkeuzestand wordt geannuleerd en het toestel keert terug naar de normale weergavestand.
  - Om een CD met voorgeselecteerd programma weer te geven: Plaats een CD waarvoor een programma is voorgeselecteerd.
- Druk op de PLAY-toets **▶ 6**.

#### OPMERKINGEN:

- Programmeren is niet mogelijk terwijl de CD-houder open is.
- Tijdens geprogrammeerde weergave kunnen tracks die niet in het programma zijn opgenomen worden afgespeeld door de cijfertoeetsen **13** en **14** in te drukken.

## (8) Het programma bewerken

### (Oproepen)

Wanneer tracks zijn geprogrammeerd, kunnen ze worden opgeroepen en getoond in het tijddisplay.

1. Wanneer de toets ◀◀ of ▶▶ 11 12 wordt ingedrukt, wordt de geprogrammeerde track gekozen.
  - De getoonde track kan uit het programma worden verwijderd door op dit moment tweemaal op de 0/CLEAR 13 te drukken. Daarnaast wordt door te drukken op een nummertoes 13 de track die overeenkomt met dat nummer voor de getoonde track in het programma ingevoegd.
  - Als een track wordt ingevoegd als het programma reeds 99 tracks bevat, wordt de laatste track in het programma verwijderd.

## (9) De weergavesnelheid veranderen

### (weergavesnelheidstoets (PITCH))

1. Druk op de CD-snelheidsregelttoets + en - 15 16 om de weergavesnelheid in te stellen.
  - De weergave wordt gestart met de ingestelde snelheid en de weergavesnelheidsindicator "PITCH%" licht op.

#### OPMERKING:

- Wanneer de weergavesnelheid wordt veranderd, verandert de bemonsteringsfrequentie van het digitale uitgangssignaal eveneens, zodat mogelijk geen digitale signalen kunnen worden ontvangen.

## 7 AFSPLEN VAN MP3-BESTANDEN

Er zijn talloze internetsites waar u muziekbestanden in MP3-formaat kunt downloaden. Deze bestanden kunnen worden gedownload volgens de instructies op de site en opgeslagen op CD-R/RW-discs die u vervolgens kunt afspelen op de DN-C615.

De muziek op in de handel verkrijgbare muziek-CD's kan worden omgezet in MP3-formaat op een computer met behulp van MP3-codeerprogramma's. Bij deze omzetting worden de gegevens gecomprimeerd tot 1/10 van hun oorspronkelijke grootte. Deze MP3-gegevens kunnen vervolgens worden opgeslagen op een CD-R/RW-disc. Zo kunt u op één CD-R/RW-disc van 12 cm ongeveer 10 keer meer muziek opslaan dan op een gewone muziek-CD, d.w.z. 100 tracks of meer (\*).

\* Geschat aantal voor MP3-bestanden van tracks van ongeveer 5 minuten lang, omgezet met een standaard bitsnelheid (128 kbps) en opgeslagen op een CD-R/RW-disc met een capaciteit van 650 MB.

\* De opnamen die u maakt zijn uitsluitend voor persoonlijk gebruik en mogen niet worden gebruikt op een manier die strijdig is met de auteursrechten.

#### OPMERKINGEN:

- De DN-C615 is compatibel met "MPEG-1 Audio Layer-3", "MPEG-2 Audio Layer-3" en "MPEG-2.5 Audio Layer-3". Hij is niet compatibel met MP1- of MP2-standaarden.

#### BEMONSTERINGSFREQUENTIE

MPEG 1	48 kHz	44.1 kHz	32 kHz
MPEG 2	24 kHz	22.05 kHz	16 kHz
MPEG 2.5	12 kHz	11.03 kHz	8 kHz

- Wanneer u MP3-bestanden opslaat op een CD-R/RW-disc, moet u het formaat van het schrijfprogramma instellen op "ISO9660 level 1" of "ISO9660 level 2", "Joliet" of "Romeo". MP3-bestanden die in een ander formaat zijn opgeslagen, worden mogelijk niet goed weergegeven. In sommige schrijfprogramma's kunt u niet opslaan in het formaat "ISO9660". Gebruik een schrijfprogramma dat kan opslaan in het formaat "ISO9660".
- Over het algemeen geldt het volgende: hoe hoger de bitsnelheid van het MP3-bestand, hoe hoger de geluidskwaliteit. Met de DN-C615 raden wij aan MP3-bestanden weer te geven die zijn opgeslagen met een bitsnelheid van 128 kbps of meer.
- Het schrijfprogramma kan de positie van de mappen en bestanden veranderen bij het opslaan van de MP3-bestanden op de CD-R/RW-disc, waardoor de bestanden mogelijk niet in de verwachte volgorde worden weergegeven.
- Geef MP3-bestanden altijd de extensie ".MP3". Bestanden met andere extensies dan ".MP3" of zonder extensie kunnen niet worden weergegeven. (Op Macintosh-computers kunnen MP3-bestanden worden weergegeven door de extensie ".MP3" toe te voegen achter de bestandsnaam die bestaat uit maximaal 8 Romeinse hoofdletters en/of cijfers, wanneer u ze opslaat op CD-R/RW-discs.)
- Ter bescherming van de auteursrechten worden geen digitale signalen uitgevoerd bij het weergeven van MP3-bestanden.
- Maximaal 255 mappen kunnen worden weergegeven op de DN-C615. Mappen met meer dan 8 subniveaus kunnen echter niet worden weergegeven. Het maximaal aantal bestanden is eveneens 999. Als er 1000 bestanden zijn, worden alleen de eerste 999 bestanden weergegeven. (Bestanden die niet de extensie ".MP3" hebben worden niet meegeteld.)
- Op de DN-C615 kunnen de namen van mappen en bestanden worden getoond als titels. Romeinse hoofdletters en/of cijfers en het onderstrepingsteken "\_" worden gescrolld. (Er kunnen echter maximaal 31 tekens worden getoond.) Map- en bestandsnamen die andere symbolen gebruiken, zullen niet goed worden getoond.
- De DN-C615 is compatibel met ID3-tag (versie 1.\*, versie 2.0).
- Het is mogelijk dat sommige CD-R/RW-discs niet kunnen worden weergegeven als gevolg van vuil of krassen of de eigenschappen van de disc.
- Plak geen stickers of kleefband op de label- of signaalzijde van CD's of CD-R/RW-discs. De lijm kan zich vasthechten aan het CD-oppervlak, waardoor de disc klem kan komen te zitten in het toestel.
- De DN-C615 is compatibel met multisessie-CD's. Enkel muziek-CD's kunnen worden weergegeven als de eerste sessie een muziek-CD is en enkel MP3-bestanden kunnen worden weergegeven als de eerste sessie bestaat uit MP3-bestanden.
- De DN-C615 is compatibel met playlists (.m3u van WINAMP Form).(voorkeuzefuncties)

#### OPMERKINGEN:

- In sommige schrijfprogramma's is de weergave mogelijk niet zoals het hoort. Kies in dat geval de instelling "PLst=OFF".
- Het aflezen van de afspeellijst kan enige tijd duren.
- Het maximaal aantal afspeellijsten is eveneens 255. Als er meer dan 255 afspeellijsten zijn, worden alleen de eerste 255 uitgevoerd.

## (1) Afspelen van mappen of bestanden

1. Plaats een CD die MP3-bestanden bevat.

- Voorbeeld:  
Het aantal mappen is "120" en het aantal bestanden "512".

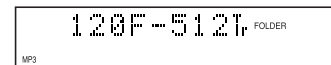

2. [ Een map selecteren ]

- ① Druk in de stopstand op de FOLDER-toets 22 om de mapindicator "FOLDER" te doen oplichten.
- ② Druk op de toets ◀◀ of ▶▶ 9 10 om de map te selecteren die u wilt beluisteren.
  - De naam van de map rolt over het display.

- ③ Wanneer u op dat moment de TITLE-toets 21 indrukt, kunnen de bestanden in de map worden geselecteerd.
  - Volg de stappen onder Een bestand selecteren "En bestand selecteren".

[ Een bestand selecteren ]

- ① Druk in de stopstand op de TITLE-toets 21 om de bestandsindicator "FILE" te doen oplichten.
  - \* Deze bewerking is alleen nodig wanneer de mapindicator "FOLDER" brandt.
- ② Druk op de toets ◀◀ of ▶▶ 9 10 om het bestand te selecteren dat u wilt beluisteren.
  - De naam van het bestand rolt over het display.

3. Druk op de PLAY-toets (▶) 6.

- \* Wanneer de TIME-toets 20 wordt ingedrukt tijdens de weergave, verdwijnt de map- of bestandsindicator "FOLDER" of "FILE" en verschijnen het tracknummer en de verstreken tijd van de track op het display.
- \* Het display verandert als volgt telkens wanneer de TITLE-toets 21 wordt ingedrukt tijdens de weergave:



**(2) Geprogrammeerde weergave van mappen of bestanden**

Gebruik deze functie om bepaalde tracks van de CD te selecteren en ze in een bepaalde volgorde te programmeren. Maximaal 99 bestanden en mappen kunnen worden geprogrammeerd. (Programma's kunnen zowel bestanden als mappen bevatten.)

**Programmeren**

- Druk in de stopstand op de PROG./DIRECT-toets 17.
  - De programma-indicator "PROG" licht op.
- [ Een map selecteren ]
  - Druk op de FOLDER-toets 22 om de mapindicator "FOLDER" te doen oplichten.
  - Druk op de nummertoeetsen 13 14 om de map te selecteren die u wilt programmeren.
    - Voorbeeld : Map "5" op de eerste plaats programmeren

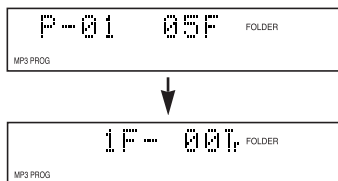

[ Een bestand selecteren ]

- Druk op de TITLE-toets 21 om de bestandsindicator "FILE" te doen oplichten.
  - Deze bewerking is alleen nodig wanneer de mapindicator "FOLDER" brandt.
- Druk op de nummertoeetsen 13 14 om het bestand te selecteren dat u wilt programmeren.
  - Voorbeeld : Track 21 op de tweede plaats programmeren

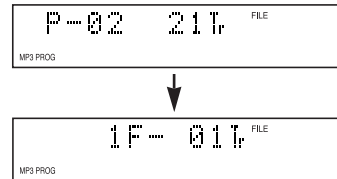

- Druk op de PLAY-toets (▶) 6.
  - De tracks worden weergegeven in de geprogrammeerde volgorde.
  - Wanneer de TIME-toets 20 wordt ingedrukt tijdens de weergave, verdwijnt de map- of bestandsindicator "FOLDER" of "FILE" en worden het tracknummer en de verstreken tijd van de track getoond.

**Een programma bewerken**

- Telkens wanneer de toets ◀◀ of ▶▶ 11 12 wordt ingedrukt, verschijnen de geprogrammeerde tracks in de geprogrammeerde volgorde op het display.
- Een deel van een programma verwijderen
  - Gebruik de zoektoetsen (◀◀, ▶▶) 11 12 om het bestand of de map te selecteren die u wilt verwijderen. Na het selecteren van het bestand of de map wordt de inhoud van het programma getoond.
  - Druk tweemaal op de 0/CLEAR-toets 18 om het getoonde bestand of de getoonde map te verwijderen.
- Bestanden of mappen toevoegen aan programma's
  - Gebruik de zoektoetsen (◀◀, ▶▶) 11 12 om het bestand of de map te selecteren die u wilt toevoegen.
  - Volg de stappen onder Een map selecteren "Een map selecteren" of Een bestand selecteren "Een bestand selecteren" om een bestand of een map te selecteren en deze toevoegen aan het programma.
- Om het volledige programma te verwijderen, drukt u op de PROG./DIRECT-toets 17 in de stopstand.
- Om de directe weergavefunctie te gebruiken, drukt u eerst op de PROG./DIRECT-toets 17 in de weergavestand om de programmeerstand te annuleren.

**OPMERKING:**

- Programmeren is niet mogelijk in de weergave- of de pauzestand.

**Voorkeuze van programma's**

- Programma's kunnen worden opgeslagen in het voorkeuzegeheugen. Wanneer u een CD plaatst waarvoor een programma is voorgeselecteerd, wordt automatisch de geprogrammeerde weergavestand ingesteld.
  - U kunt programma's opslaan voor maximaal drie CD's.
- Volg de stappen onder "Programmeren" om een programma in te voeren.
  - Volg de stappen onder "(2) Voorkeuzeprocedure" om de voorkeuzestand in te stellen. (Zie bladzijde 64.)
  - Druk op de toets ◀◀ of ▶▶ 9 10 om "02:Prog1" (of "03:Prog2" of "04:Prog3") te selecteren.
  - Druk op de PLAY-toets (▶) 6.
    - Het letterdisplay verandert als volgt:
 

[Voor wijziging]	[Na wijziging]
Prog1 OFF	⇒ Prog1 ON
Prog2 OFF	⇒ Prog2 ON
Prog3 OFF	⇒ Prog3 ON
  - Druk op de STOP-toets (■) 7.
    - De voorkeuzestand wordt geannuleerd en het toestel keert terug naar de normale weergavestand.
    - Om een CD met voorgeselecteerd programma weer te geven: Load Plaats een CD waarvoor een programma is voorgeselecteerd.
  - Druk op de PLAY-toets (▶) 6.

**Willekeurige weergave van 1 map**

- Gebruik deze functie om alle tracks in één map in willekeurige volgorde weer te geven.
- Stel de weergavestand in op enkelvoudige weergave. (Voorkeuzefunctie)
  - Druk in de stopstand op de FOLDER-toets 22.
    - De mapindicator "FOLDER" licht op.
  - Druk op de toets ◀◀ of ▶▶ 9 10 om de map te selecteren die u in willekeurige volgorde wilt weergeven.
    - De naam van de map rolt over het display.
  - Druk één keer op de willekeurige-weergavetoets (RANDOM) 18.
    - De willekeurige-weergave- en mapindicators "RAND" en "FOLDER" lichten op.
  - Druk op de PLAY-toets (▶) 6.
    - Er wordt automatisch een track gekozen in de geselecteerde map en de weergave wordt gestart.
    - Zodra alle tracks in de map zijn weergegeven, wordt de stopstand automatisch ingesteld.
    - Wanneer de TIME-toets 20 wordt ingedrukt tijdens de weergave, worden het tracknummer en de verstreken tijd van de track getoond. (De mapindicator "FOLDER" verdwijnt niet.)
- Om de willekeurige weergave van 1 map te annuleren, drukt u nogmaals op de willekeurige-weergavetoets (RANDOM) 18.

**OPMERKING:**

- De willekeurige weergave kan niet worden ingesteld in de weergavestand of de programmastand.

**(4) Herhaalde weergave**

**Herhaalde weergave van alle tracks in 1 map**

- Stel de weergavestand in op enkelvoudige weergave. (Voorkeuzefunctie)
- Druk in de stopstand op de FOLDER-toets 22.
  - De mapindicator "FOLDER" licht op.
- Druk op de toets ◀◀ of ▶▶ 9 10 om de map te selecteren die u wilt beluisteren.
  - De naam van de map rolt over het display.
- Druk op de REPEAT-toets 19.
  - De "REPEAT 1"-indicators beginnen op het display te branden en de herhaalmodus voor één muziekstuk wordt ingesteld.

**(3) Weergave in willekeurige volgorde**

**Willekeurige weergave van alle tracks**

- Gebruik deze functie om alle tracks op de CD één keer in willekeurige volgorde weer te geven.
- Stel de weergavestand in op continue weergave. (Voorkeuzefunctie)
  - Druk in de stopstand (de mapindicator "FOLDER" gaat uit) op de willekeurige-weergavetoets (RANDOM) 18.
    - De willekeurige-weergave-indicator "RAND" licht op.
  - Druk op de PLAY-toets (▶) 6.
    - De tracks worden automatisch in willekeurige volgorde weergegeven.
- Om de willekeurige weergave van alle tracks te annuleren, drukt u nogmaals op de willekeurige-weergavetoets (RANDOM) 18.

- Druk op de PLAY-toets (▶) 6.
  - De weergave wordt gestart vanaf de eerste track in de geselecteerde map.
  - Zodra de laatste track in de geselecteerde map is weergegeven, wordt de weergave hervat vanaf het begin van de eerste track in de geselecteerde map en worden de tracks herhaald.
  - Wanneer de TIME-toets 20 wordt ingedrukt tijdens de weergave, worden het tracknummer en de verstreken tijd van de track getoond. (De mapindicator "FOLDER" verdwijnt niet.)

#### Herhaalde weergave van alle tracks

- Stel de weergavestand in op continue weergave. (Voorkeuzefunctie)
- Druk in de stopstand op de TITLE-toets 21 om de bestandsindicator "FILE" te doen oplichten.
- Druk op de REPEAT-toets 19.
  - De "REPEAT"-indicators beginnen op het display te branden en de herhaalmodus voor alle muziekstukken wordt ingesteld.
- Druk op de PLAY-toets (▶) 6.
  - De CD wordt herhaaldelijk weergegeven.
  - Zodra de laatste track op de CD is weergegeven, wordt de weergave hervat vanaf het begin van de eerste track.

#### Herhaalde weergave van één track

- Stel de weergavestand in op enkelvoudige weergave. (Voorkeuzefunctie)
- Druk op de REPEAT-toets 19.
  - De "REPEAT 1"-indicators beginnen op het display te branden en de herhaalmodus voor één muziekstuk wordt ingesteld.
- Kies met de automatische zoektoetsen (◀◀ en ▶▶) 9 10 de track die u herhaaldelijk wilt weergeven.
- Druk op de PLAY-toets (▶) 6.
  - De weergave begint.
  - Het muziekstuk wordt vanaf het begin herhaald zodra het afgelopen is.
  - U kunt de herhaalmodus voor één muziekstuk ook instellen door tijdens de weergave op de REPEAT-toets 19 te drukken. Het huidige muziekstuk wordt herhaaldelijk weergegeven.
  - Druk enkele keren op de REPEAT-toets 19 totdat de "REPEAT"-indicator wordt gedoofd om de herhaalmodus voor één muziekstuk uit te schakelen.

## 8 DE COMPACT DISC

### Voorzorgsmaatregelen bij het hanteren van compact discs

- Zorg ervoor dat het oppervlak van de compact disc vrij blijft van vingerafdrukken, olie of stof. Als het signaaloppervlak vuil is, moet u het schoonvegen met een droge, zachte doek. Veeg in cirkelvormige bewegingen vanaf het midden naar buiten.
- Reinig CD's nooit met water, benzeen, ververdunner, platensprays, anti-elektrostatische chemische producten of een siliconendoek.
- Behandel CD's steeds met zorg, om schade aan het CD-oppervlak te vermijden. Dit geldt vooral wanneer u een CD uit zijn doosje haalt of erin opbergt.
- Buig compact discs niet.
- Stel compact discs niet bloot aan warmte.
- Maak het gat in het midden van de CD niet groter.
- Schrijf niet op de CD en plak er evenmin etiketten op.
- Er zullen condensatiedruppels op het CD-oppervlak ontstaan als een CD van een koude naar een warme plaats wordt gebracht, bijvoorbeeld in de winter. Wacht tot de condensatiedruppels zijn verdwenen. Droog CD's nooit met haardrogers e.d.

### Voorzorgsmaatregelen bij het opbergen

- Berg een CD altijd op in zijn doosje nadat hij is weergegeven.
- Berg CD's op in hun doosjes wanneer u ze niet weergeeft. Zo blijven ze beschermd tegen stof en vuil en gaan ze langer mee.
- Berg CD's niet op op de volgende plaatsen:
  - Plaatsen die gedurende lange tijd blootgesteld zijn aan rechtstreeks zonlicht.
  - Plaatsen die onderhevig zijn aan stofophoping of een hoge vochtigheid.
  - Plaatsen die blootgesteld zijn aan hoge temperaturen, bijvoorbeeld dicht bij verwarmingstoestellen.

## 9 WEERGAVE BIJ INSCHAKELING

De weergave wordt automatisch gestart bij het inschakelen van de spanning.

- De weergave bij inschakeling kan worden ingesteld met de "VOORKEUZEFUNCTIES EN BEDIENINGEN" (zie bladzijde 63).

## 10 UITGEBREIDE FUNCTIE

Meerdere DN-C615-toestellen of andere DENON-producten (DN-780R, enz.) kunnen samen worden gebruikt voor een langere weergavetijd, gelijktijdige opname en andere functies.

### CASCADEFUNCTIE (ONONDERBROKEN BEDIENING OP MEERDERE TOESTELLEN)

- Zie afbeelding 1 voor het aansluiten van de toestellen.
- Gebruik één RCA-kabel om de cascade-uitgangsaansluitingen (CASCADE OUT) van de toestellen te verbinden met de cascade-ingangsaansluitingen (CASCADE IN) van de toestellen.
- Wanneer het eerste en het laatste toestel zijn aangesloten zoals aangegeven in afbeelding 1, vindt een eindeloze weergave plaats.
- Wanneer het eerste en het laatste toestel niet zijn aangesloten, stopt de bediening bij het laatste toestel.

### Cascadeweergave

- Zet de cascadestand van alle toestellen op Cascade aan "Cas=ON". (Voorkeuzefunctie)
- Druk op de PLAY-toets (▶) 6 op toestel 1. De weergave wordt gestart.
  - Weergave eindigt op toestel 1, weergave start op toestel 2.
- De weergave stopt wanneer de stop-toets wordt ingedrukt op het toestel dat aan het weergeven is.

Afbeelding 1

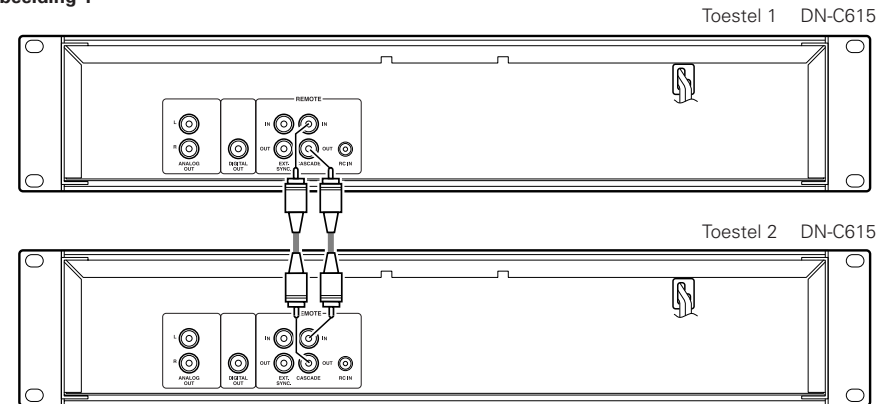

## Externe synchrone opname

De synchrone opname kan worden gebruikt wanneer de DN-C615 wordt gebruikt in combinatie met een ander DENON-product (DN-780R, enz.).

Wanneer de weergavetoets van de CD-speler wordt ingedrukt, wordt een synchroon startsignaal uitgevoerd via de externe synchronisatie-aansluiting (EXT. SYNC.). Wanneer de STOP-toetsen van de CD-speler worden ingedrukt, wordt een synchroon stopsignaal uitgevoerd via de externe synchronisatie-aansluiting (EXT. SYNC.).

- Zie afbeelding 2 voor het aansluiten van de toestellen.
- Gebruik één RCA-kabel om de externe synchronisatie-uitgangsaansluitingen (EXT. SYNC. OUT) van de toestellen te verbinden met de externe synchronisatie-ingangsaansluitingen (EXT. SYNC. IN) van de toestellen.
- \* Stel de infrarood-afstandsbedieningssensoren van alle toestellen in op "OFF" wanneer u deze functie gebruikt. Stel ook dezelfde infrarood-afstandsbedieningscodes in voor alle toestellen. (Zie "VOORKEUZEFUNCTIES EN BEDIENINGEN" op bladzijde 63.)

Als u deze instellingen niet maakt, kan dit leiden tot storingen.

1. Plaats de CD in de DN-C615. Plaats onbespeelde cassettebanden in alle decks.
2. Stel de omkeerstand en de Dolby-ruisonderdrukking van alle decks in.
3. Stel het niveau voor dubbele opname in op de DN-780R-toestellen. (Master/slave-schakelaar uitgeschakeld (OFF).)
4. Druk op de dubbele-opnametoets van de DN-780R.
5. Druk op de PLAY-toets (▶) ⑥ van de DN-C615. De opname wordt gestart op alle decks.

### OPMERKING:

- Gebruik zoveel mogelijk cassettebanden met dezelfde opnameduur (dezelfde lengte).

6. Druk op de STOP-toets (■) ⑦ van de DN-C615 om de opname op alle aangesloten toestellen te beëindigen.

Afbeelding 2

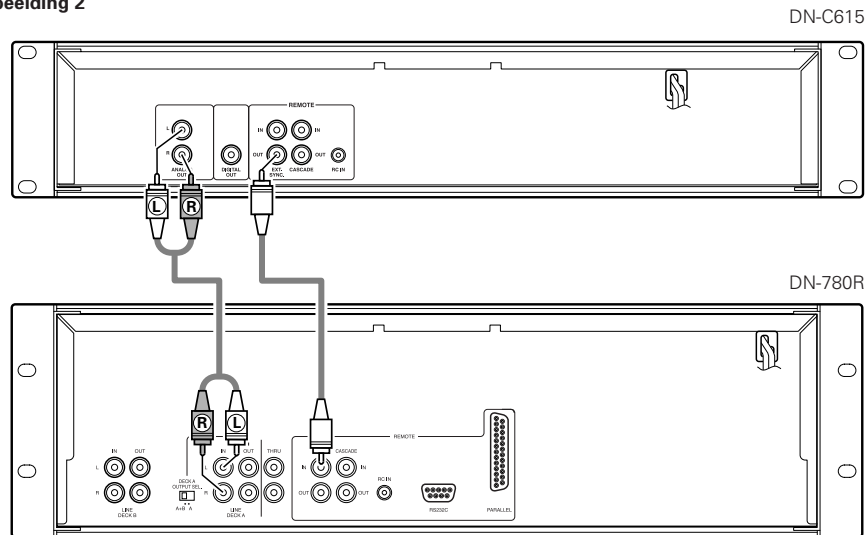

## 11 ALVORENS DE SPANNING UIT TE SCHAKELN

Wanneer u klaar bent met het gebruik van de CD-speler, moet u ervoor zorgen de CD-houder te sluiten met de OPEN/CLOSE (▲) alvorens de spanning uit te schakelen.

### OPGELET:

- Het geforceerd sluiten van de CD-houder terwijl de spanning is uitgeschakeld kan het toestel beschadigen.

## 12 VOORKEUZEFUNCTIES EN BEDIENINGEN

### (1) Lijst van voorkeuzefuncties

- Functies kunnen worden voorgeselecteerd met de toetsen op het voorpaneel. Deze voorinstellingen worden opgeslagen in een permanent geheugen en blijven dus ook bewaard als de spanning wordt uitgeschakeld.
- De in de onderstaande tabel vermelde functies kunnen worden voorgeselecteerd. Stel de functies in volgens het gebruiksdoel om op een efficiënte wijze de weergavekwaliteit nog te verhogen.
- Eén van de voorkeuzefuncties kan worden gebruikt om informatie over dit toestel weer te geven (microprocessorversie).

Type voorkeuze-functie	Omschrijving	Ingesteld bij verzending vanuit de fabriek	Nr.
Voorkeuzetype	Keuze van het voorkeuzetype.	Preset Type 1	1
Programma 1	Instelling voor het al dan niet weergeven van programma 1.	Program 1 OFF	2
Programma 2	Instelling voor het al dan niet weergeven van programma 2.	Program 2 OFF	3
Programma 3	Instelling voor het al dan niet weergeven van programma 3.	Program 3 OFF	4
Stand bij inschakeling	Instelling van de bediening bij het inschakelen van de spanning.	Power On Stop	5
Tijdstand	Instelling van de tijdstand bij het inschakelen van de spanning.	Time = ELAPSED	6
Willekeurige weergave	Instelling van de willekeurige-weergavestand bij het inschakelen van de spanning.	Random OFF	7
Stand na voltooiing	Instelling van de bediening na voltooiing van de weergave.	Finish Stop	8
Volgende track plannen	Instelling van de bediening wanneer aan de keuzeknop wordt gedraaid tijdens de weergave.	Reserve. OFF	9
Weergave-vergrendeling	Instelling voor het al dan niet vergrendelen van de toetsen op het voorpaneel tijdens de weergave.	Play Lock OFF	10
Paneel-vergrendeling	Instelling voor het al dan niet activeren van de toetsen op het bedieningspaneel.	Panel OFF	11
Auto cue	Instelling voor het al dan niet uitvoeren van de automatische cue-bediening en het audio-startniveau.	CueDet. OFF	12
Weergave-snelheid	Standaardinstelling van de weergavesnelheid.	Normal Speed	13
Tekstdisplay	Keuze van tijd- of tekstdisplay.	Text OFF	14
Framedisplay	Instelling voor het al dan niet tonen van frames.	FR Disp ON	15

Type voorkeuze-functie	Omschrijving	Ingesteld bij verzending vanuit de fabriek	Nr.
E.O.M.	Instelling voor het al dan niet tonen van de EOM en de instelling van de displaytijd.	E.O.M. 10 s	16
Auto stop	Instelling voor het al dan niet automatisch stoppen van de servofuncties.	Sleep 30 min	17
Afstands-bedieningscode	Instelling van de afstandsbedieningscode.	RC DENON	18
IR-afstandsbediening	Instelling van de infrarood-afstandsbedieningssensor.	IR ON	19
Weergavestand	Instelling van de weergavestand bij het inschakelen van de spanning.	Play CONTINUE	20
Cascade	Instelling voor het al dan niet uitvoeren van het cascadesignaal.	Cascade OFF	21
Voorkeuzes wissen	Instelling voor het wissen van de voorkeuzes en het terugzetten ervan op de beginwaarden.	Ini. Preset	22
Toestelinformatie	Weergave van de microprocessorversie.	Ver. **** (* = number)	23
Afspeellijst (MP3)	Instelling die bepaalt of de afspeellijst wel of niet wordt uitgevoerd.	Play List OFF	24

## (2) Voorkeuzeprocedure

- 1 Druk op de STOP-toets (■) 7 terwijl u de TITLE-toets (Ⓜ) indrukt.
- 2 Druk op de toets ◀◀ of ▶▶ 9 10 en selecteer het vooraf ingestelde item.
- 3 Druk op de PLAY-toets (▶) 6 om de instelling te veranderen.
- 4 De voorkeuzestand wordt geannuleerd wanneer de STOP-toets (■) 7, op de CD wordt ingedrukt. De instellingen worden dan opgeslagen.

## (3) Gedetailleerde beschrijving van de voorkeuzefuncties

(\* = begininstelling)

- 1) "Preset Type (\*)" (Drie verschillende soorten (types) voorinstellingen kunnen worden gemaakt en gebruikt voor verschillende doeleinden.)  
 \*01:P No=1 : Instellen op voorkeuzetype 1.  
 01:P No=2 : Instellen op voorkeuzetype 2.  
 01:P No=3 : Instellen op voorkeuzetype 3.
- 2) "Program 1 OFF (ON)"  
 02:Prg 1 : De inhoud van programma 1 opslaan wanneer ingeschakeld. (Begininstelling - OFF)
- 3) "Program 2 OFF (ON)"  
 03:Prg 2 : De inhoud van programma 2 opslaan wanneer ingeschakeld. (Begininstelling - OFF)
- 4) "Program 3 OFF (ON)"  
 04:Prg 3 : De inhoud van programma 3 opslaan wanneer ingeschakeld. (Begininstelling - OFF)
- 5) "Power On" (\*\*\*\*\*)  
 05:P On=Stb : Standby-stand wordt ingesteld bij een gekozen track na het lezen van de TOC.  
 05:P On=Ply : Weergave begint in de herhaalstand voor alle tracks na het lezen van de TOC.  
 \*05:P On=Stp : Stopstand wordt ingesteld na het lezen van de TOC.
- 6) "Time Mode"  
 \*06:Time=ELA : Het tijddisplay toont de verstreken tijd bij het inschakelen van de spanning.  
 06:Time=REM : Het tijddisplay toont de resterende tijd bij het inschakelen van de spanning.
- 7) "Random ON/OFF"  
 \*07:Rand=OFF : De normale weergavestand wordt ingesteld bij het inschakelen van de spanning.  
 07:Rand=ON : De willekeurige-weergavestand wordt ingesteld bij het inschakelen van de spanning.

- 8) "Finish Mode"  
 \*08:Fin=Stop : Stopstand wordt ingesteld nadat de weergave is voltooid.  
 08:Fin=Next : Standby-stand wordt ingesteld bij de volgende track nadat de weergave is voltooid.  
 08:Fin=Rcue : Standby-stand wordt ingesteld bij de weergavestartpositie nadat de weergave is voltooid.
- 9) "Next Track Reserve"  
 \*09:Rsv=OFF : Opgegeven track wordt onmiddellijk gezocht wanneer aan de keuzeknop wordt gedraaid tijdens de weergave.  
 09:Rsv=ON : Het zoeken naar de track wordt gepland nadat de weergave van de huidige track is voltooid wanneer aan de keuzeknop wordt gedraaid tijdens de weergave.
- 10) "Play Lock"  
 10:Lock=ON : Blokkering van alle bedieningsfuncties, met uitzondering van de toetsen ▶, ■, PITCH +, -, ■, de tijdtoets (TIME), en de titeltoets (TITLE), tijdens de weergave.  
 \*10:Lock=OFF : Alle bedieningsfuncties mogelijk maken tijdens de weergave.
- 11) "Panel Lock ON/OFF"  
 \*11:Pane=OFF : Alle bedieningstoetsen op het voorpaneel kunnen worden gebruikt.  
 11:Pane=ON : Blokkering van alle bedieningstoetsen, met uitzondering van de toetsen die gebruikt worden bij het voorkeuzen en de open-/sluittoetsen.
- 12) "CueDet. Level"  
 12:CDet=-\*\* : Audiodetectieniveau instellen voor cue-functie. (-48 / -42 / -36)  
 \*12:CDet=OFF : Geen cue naar startpositie van geluid.
- 13) "CD Pitch"  
 \*13:Pit=Norm : Normale weergavesnelheid.  
 13:Pit=+/-\*. \* : Weergave met variabele snelheid.  
 ±(0.2 / 0.4 / 0.6 / 0.8 / 1.0 / 1.2 / 1.4 / 1.6 / 1.8 / 2.0 / 2.2 / 2.4 / 2.6 / 2.8 / 3.0), 0Fix
- 14) "Text Display"  
 \*14:Text=OFF : Het tijddisplay wordt ingesteld bij het inschakelen van de spanning.  
 14:Text=ON : Het tekstdisplay wordt ingesteld bij het inschakelen van de spanning.
- 15) "Frame Display"  
 \*15:Frm=ON : De frames op het tijddisplay tonen tijdens de weergave.  
 15:Frm=OFF : De frames op het tijddisplay niet tonen tijdens de weergave. (De frames worden getoond bij handmatig zoeken en in de standby-, pauze- en eindcontrolestand.)
- 16) "EOM Time"  
 16:EOM=\*\*s : EOM-tijd instellen. (5 / \*10 / 15 / 20 / 30 / 60)  
 16:EOM=OFF : EOM-functie niet gebruiken.
- 17) "Sleep ON (OFF)" (CD)  
 \*17:Sleep=\*\* : Servofuncties automatisch uitschakelen als geen toets wordt bediend gedurende \*\* minuten in de pauze-, standby- of handmatige zoekstand. (1 / 2 / 5 / 10 / 15 / \*30)  
 17:Slp=OFF : Servofuncties niet automatisch uitschakelen.
- 18) "IR Code"  
 \*18:RC=DENON : Denon-codes ontvangen.  
 18:RC=RC5 : RC5-codes kunnen worden ontvangen.
- 19) "IR Remote"  
 \*19:IR=ON : Infrarood-afstandsbedieningssignalen aanvaarden.  
 19:IR=OFF : Geen infrarood-afstandsbedieningssignalen aanvaarden.
- 20) "Play Mode"  
 \*20:Play=CON : De continue weergavestand wordt ingesteld bij het inschakelen van de spanning.  
 20:Play=SIN : De enkelvoudige weergavestand wordt ingesteld bij het inschakelen van de spanning.
- 21) "Cascade ON/OFF"  
 21:Cas=ON : Het cascadesignaal uitvoeren (cascadebediening mogelijk)  
 \*21:Cas=OFF : Het cascadesignaal niet uitvoeren.
- 22) "Preset Clear (Ini. Preset)"  
 22:P Init? : Voorinstellingen wissen (terugzetten op oorspronkelijke fabriekswaarden).
- 23) "Versie = xxxx" : Microprocessorversie weergegeven ("xxxx" is een getal.)
- 24) "Play List"  
 \*24:PLst=OFF : Afspeellijst wordt niet uitgevoerd.  
 24:PLst=ON : MP3 wordt uitgevoerd volgens de afspeellijst.



## 13 OPLOSSEN VAN PROBLEMEN

Controleer de volgende punten alvorens aan te nemen dat uw toestel defect is

1. Zijn alle aansluitingen juist?
2. Worden alle systeemcomponenten juist bediend zoals beschreven in de gebruiksaanwijzing?
3. Werken de luidsprekers en versterker/ontvanger zoals het hoort?

Als het cassettedeck vervolgens nog niet goed werkt, overloop dan de symptomen in de onderstaande tabel. Als u het symptoom niet terugvindt in de tabel, neemt u contact op met uw DENON-dealer.

Probleem	Oorzaak	Oplossing
CD-houder kan niet worden geopend/gesloten.	• Aan/uit-schakelaar niet ingeschakeld.	• Schakel de aan/uit-schakelaar in.
Wanneer een CD wordt geplaatst, verschijnt "TOC Error" of "No Disc".	• CD is niet juist geplaatst.	• Plaats de CD opnieuw.
De weergave wordt niet gestart wanneer de PLAY-toets (▶) wordt ingedrukt.	• CD is vuil of bekrast.	• Reinig de CD.
Er is geen geluid of het geluid is vervormd.	• Uitgangskabel niet goed aangesloten. • Versterker verkeerd ingesteld.	• Sluit de uitgangskabel goed aan. • Stel de versterker goed in.
Een bepaald deel van de CD wordt niet weergegeven.	• CD is vuil of bekrast.	• Reinig de CD.
Geprogrammeerde weergave werkt niet.	• De bediening voor geprogrammeerde weergave is verkeerd uitgevoerd.	• Start de geprogrammeerde weergave opnieuw.

## 14 TECHNISCHE GEGEVENS

### ■ CD GEDEELTE

<b>Type :</b>	Compact-discspeler met enkelvoudig mechanisme
<b>Audiokanaal :</b>	2-kanaals stereo
<b>Kwantisering :</b>	16-bits lineair
<b>Bemonsteringsfrequentie :</b>	44.1 kHz bij normale weergavesnelheid
<b>Overbemonsteringsfactor :</b>	8voudig
<b>Frequentieweergave :</b>	20 tot 20.000 Hz
<b>Totale harmonische vervorming :</b>	0,007 %
<b>Signaal-ruisverhouding :</b>	107 dB
<b>Dynamisch bereik :</b>	98 dB
<b>Kanaalscheiding :</b>	90 dB
<b>Analoge uitgang :</b>	RCA-aansluiting
<b>Uitgangsniveau :</b>	2.0 V bij 0 dB disc
<b>Belastingimpedantie :</b>	10 kW/kohm of meer
<b>Digitale uitgang :</b>	RCA-aansluiting
<b>Signaalformaat :</b>	SPDIF of IEC-958 Type II
<b>Variabele snelheidsregeling :</b>	±12 % max.
<b>Nauwkeurigheid van frame zoeken :</b>	1/75 seconde
<b>Bruikbare CD's :</b>	Standaard compact discs (12 cm en 8 cm)
<b>CGebruiksduur van CD-mechanisme :</b>	1000 uren (continue weergave)

### ■ AFSTANDBEDIENING

Aansluiting voor afstandsbediening met draad (stereo-mini-aansluiting)  
Afstandsbedieningssensor

### ■ ALGEMEEN

<b>Hoofdtelefoonuitgang :</b>	Stereo
<b>Uitgangslijn :</b>	410 mW
<b>Belastingimpedantie :</b>	33 Ω / ohm
<b>Stroomvoorziening :</b>	120 V wisselstroom ±10%, 60 Hz (modellen voor V.S. en Canada) 230 V wisselstroom ±10%, 50 Hz (modellen voor Europa en Ver. Koninkrijk)
<b>Stroomverbruik :</b>	13 W
<b>Afmetingen :</b>	482 (B) x 88 (H) x 280 (D) mm
<b>Installation :</b>	Monteerbaar in 19-inch rek (2U)
<b>Gewicht :</b>	4,7 kg

\* Technische gegevens en ontwerp zijn vatbaar voor wijziging met het oog op verbeteringen.

## INLEDNING

Tack för att du köpt DENON-komponent-CD/MP3-spelaren.

På DENON är vi stolta över att introducera denna avancerade CD/MP3-spelare för kräsna lyssnare och musikaliskare som ett prov på DENONs kompromisslösa teknologiska kunnande för det allra bästa inom sofistikerad ljudåtergivning. Dess höga kvalitet på prestanda och användarvänlighet kommer garanterat att ge dig många timmars enastående lyssningsnöje.

### – INNEHÅLL –

1	Egenskaper	66
2	De olika delarna och deras funktioner	66, 67
3	Anslutning	67
4	Hur man öppnar och stänger skivsläden och lägger i en skiva	68
5	Normal CD-spelning	68
6	Avancerad CD-spelning	69, 70
7	Spela MP3-filer	70~72
8	Compact disc-skivor	72
9	Automatisk avspelningsstart vid strömtillslag	72
10	Expanderad funktion	72, 73
11	Innan du slår av strömmen	73
12	Förinställning av funktioner och procedurer	73, 74
13	Felsökning	75
14	Specifikationer	75

## TILLBEHÖR

Kontrollera att följande, förutom huutom huvudapparaten, finns med i kartongen:

①	Bruksanvisning	1
②	Anslutningskable	1

## 1 EGENSKAPER

- Programmering av 99 melodier och slumpvalsavspeling
- ±12 % reglerbar pitchkontroll
- CD-R/RW-avspeling
- Melodi/kontinuerlig avspeling
- CD-text (CD TEXT)
- MP3-avspeling
- Snabbstartsavspeling
- Kaskadavspeling
- Automatisk avspelningsstart vid strömtillslag

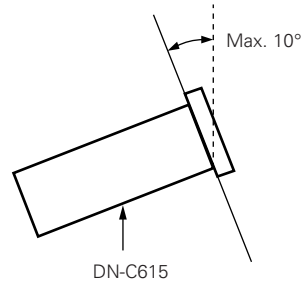

### WARNING:

- Strömbrytaren på denna apparat är sekundärt ansluten, vilket innebär att apparaten alltid är kopplad till nätet fastän strömbrytaren är avstängd.
- Dra un stickkontakten ur el-uttaget för att helt bryta strömtillförseln till apparaten.
- DN-C615 fungerar normalt när spelaren monteras med frontpanelen inom en vinkel på högst 10 grader mot vertikalkplanet. Om apparaten lutar för mycket kan CD-skivorna vara svåra att ladda och ta ut.

## 2 DE OLIKA DELARNA OCH DERAS FUNKTIONER (Se sid 3.)

### 1 Framsida

#### 1 Strömanvändningsomkopplare (POWER)

- Strömmen sätts på när tangenten skiftas från av-positionen (■) till på-positionen (▲).
- Strömmen stängs av när tangenten skiftas från på-positionen (▲) till av-positionen (■).

#### 2 Skivsläde

- Skivan placeras på denna hållare. Om skivhållarens OPEN/CLOSE-tangent (▲) trycks ned öppnas och stängs hållaren. När du laddar CD:n ska den placeras säkert i skivhållaren.

#### 3 Öppna/stäng-tangent för skivhållaren (▲ OPEN/CLOSE)

- Tryck för att ladda i eller mata ut en CD-skiva. Skivsläden öppnas eller stängs varje gång du trycker på tangenten.

#### 4 Fjärrkontrollsensor (REMOTE SENSOR)

- Angående den trådlösa fjärrkontrollen: Kontakta din lokala återförsäljare eller distributör.

#### 5 Display

- Se sid 67 för detaljer.

#### 6 PLAY-tangent (▶)

- Använd denna för att starta avspeling.

#### 7 STOP-tangent (■)

- Tryck på denna tangent för att avbryta avspelingen.

#### 8 PAUSE-tangent (||)

- Använd denna för att sätta avspelingen i pausläge.

#### 9 10 Spåröktangent (◀◀, ▶▶)

- Väljer den spår som skall spelas.

#### 11 12 Söktangenter (◀◀, ▶▶)

- Dessa tangenter används för exakt ändring av den punkt vid vilken avspelingen startar.

#### 13 Siffertangenter

- (1, 2, 3, 4, 5, 6, 7, 8, 9 och 0/CLEAR)
- Dessa tangenter används för direktsökningen och programminnet.
- Tryck t.ex. på tangent 3 om du vill använda direktsökningen för att spela melodi nummer 3.

För att välja melodi nummer 12, tryck på +10 sedan på 2.

Tryck på PROG./DIRECT-tangent 17 för att ställa in programmeringsläget och programmera in melodier i minnet.

#### 14 +10-tangenten

- Tryck först på denna tangent när du väljer en melodi med högre nummer än 10.
- Använd tangenten tillsammans med siffertangenterna 13. Tryck t.ex. på +10 sedan på 5. För att välja melodi nummer 15, tryck på +10 sedan på 5. För att välja melodi nummer 33, tryck på +10 tre gånger på, sedan tryck på 3.

#### 15 16 Kontrolltangenter för CD-tonhöjd (–, +)

- Tryck på dessa tangenter för att ställa in avspelningsstörhöjden inom ett område av ±12 % till –12 %.
- Den inställda avspelningshastigheten visas på displayen.

#### 17 PROG./DIRECT-tangent

- Tryck på denna tangent för att välja antingen programminnet eller direktsökningsfunktionen. (se sid. 69.)
- När tangenten trycks ned tänds programindikatorn "PROG".

#### 18 RANDOM-tangent

- När denna tangent trycks ned väljs det slumpmässiga avspelningsläget och slumpindikatorn "RAND" tänds.

#### 19 REPEAT-tangent

- Tryck på denna för att utföra upprepad avspeling.

#### 20 TIME-tangent

- Visningen på tidsdisplayen växlar varje gång du trycker på denna tangent.
- Vanligtvis visas "ELAPSED" på displayen vilket innebär att det är den spelade tiden som visas.
- Trycker du en gång på tangenten visas "REMAIN" och den resterande tiden av det aktuella spåret visas. Trycker du en gång till visas den resterande tiden till skivans slut.

### 21 TITLE-tangent

- När tangenten trycks ned visas textinformationen (skivans titel, spårets titel, skivans artist eller spårets artist).
- När tangenten trycks ned i stoppläget med en skiva som innehåller en MP3 ID3-Tag som laddats, kommer filnamnet att visas. Om den trycks ned under avspeling skiftar displayen enligt nedan.

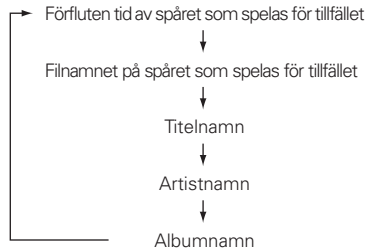

### 22 FOLDER-tangent

- När en skiva med MP3-filer laddas i stoppläget ska du trycka på denna tangent när mappvalsläget är möjligt.

### 23 Hörlursuttag

- Anslut ett par hörlurar om du vill lyssna ostört.

## (2) Baksida

### 1 Analogutgång (ANALOG OUT)

- Obalanserade RAC-ingångar. CD-ljuder går ut genom de här utgångarna.

### 2 Digitalutgång (DIGITAL OUT)

- Detta är en koaxialutgång som använder ett RCA-uttag.
- Signaltyp: SPDIF eller IEC-958 Type II

### 3 Kontrolluttag för extern synkronisering (EXT. SYNC.)

- Anslut detta uttag för att kunna göra synkroniserad inspelning.

### 4 Kaskaduttag (CASCADE)

- Anslut till dessa uttag för kontinuerlig användning av flera enheter.
- När kaskadläget är inställt på kaskad "ON" sänds startsignalen från detta uttag när sidan på kassetbandspelaren är klar. (Förinställningsfunktion)

### 5 RC IN-kontrolluttag

- En stereo miniplugg för anslutning av fjärrkontroll.

## (3) Display

### 1 CD-transportindikator

**FILE** : Denna tänds när MP3-filens namn visas.

**FOLDER** : Denna tänds i mappvalsläget.

**TITLE** : Denna tänds när titeln i MP3 ID3-Tag eller CD Text visas.

**MP3** : Denna tänds när en skiva med MP3-filer laddas.

**PROG** : Denna tänds i programläget.

**RAND** : Denna tänds i slumpvägsläget.

**REPEAT, 1** : Denna tänds i upprepningsläget.

**CASCADE** : Denna tänds i kaskadläget. (Förinställningsfunktion)

**ALBUM** : Denna tänds när albumnamnet i MP3 ID3-Tag visas.

**ARTIST** : Denna tänds när artistnamnet i MP3 ID3-Tag visas.

### 3 CD-tonhöjdsvisning

### 4 Display för avspelningsläge

- Visar aktuellt läge i spårets totala speltid.
- I MP3-avspelningsläget kan det hända att visning inte kan utföras korrekt.

### 5 Melodikalender över 20 spår

- I läget för ett enkelt spår lyser endast det valda spårnumret.
- I läget för kontinuerlig avspeling lyser alla spårnummer från det första till det sista.
- Kalendern kan endast visa 20 spårnummer. Spårnummer på 21 eller mer visas ej.
- MP3 visas inte.

### 6 Multipeldisplay

- Detta visar CD:ns spårnummer, CD:ns speltid, diverse användningsinformation, textmeddelanden etc.

### 7 Tidslägesindikator

**ELAPSED** : Denna tänds när den förflutna tiden visas.

**REMAIN** : Denna tänds när den återstående tiden visas.

### 8 Infraröd fjärrkontrollindikator

### 9 Indikatorer för avspelningsläge

- "SINGLE" lyser i läget för avspeling av endast ett spår.
- "CONT." lyser i läget för kontinuerlig avspeling.

## 3 ANSLUTNING

Låt alla systemkomponenter (inklusive DN-C615) vara avstängda tills alla anslutningar mellan DN-C615 och andra apparater är klara.

### Kontrollåtgärder

- Kontrollera att alla systemkomponenter är avstängda innan du fortsätter att ansluta eller koppla ur kablar eller nätsladdar.
- Kontrollera att alla kablar är korrekt anslutna till respektive vänster (L) och höger (R) terminaler.
- Tryck in pluggarna så långt som möjligt i terminalerna.
- Anslut CD-utgångarna till förstärkarens CD- eller AUX-ingångar.

### Fjärrstyrningsanslutningar (RC IN)

- Se nedanstående kretsschema för anslutning av fjärrkontroll med kabel.
- Utforma kretsen så att kabelresistansen är högst 0,5 Ω/ohmig.

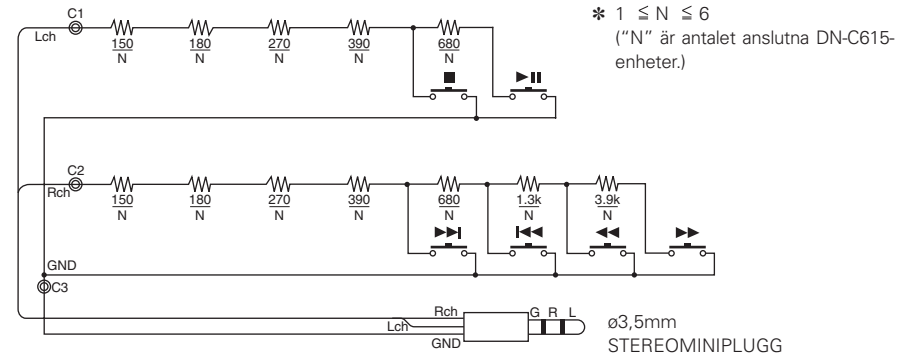

- Upp till sex apparater kan styras samtidigt med samma fjärrkontroll.
- Anslut signal- och jordkablarna enligt diagrammet nedan och anslut fjärrkontrollingångarna (C1, C2 och C3).
- Utforma kretsen så att resistanserna för de enskilda kablarna är högst 0,5 Ω/ohmig.

Anslutning av två DN-C615-enheter (N = 2)

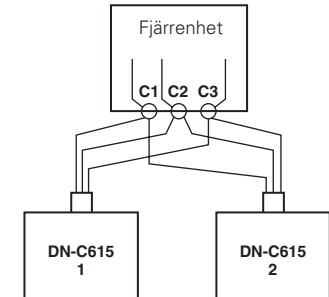

### Observera vid installation

- Om DN-C615 ställs nära en förstärkare, tuner eller annan apparat, kan störningar (inducerat brus) eller interferens uppstå (särskilt vid AM- eller FM-mottagning).
- Om detta är fallet, kan du pröva att ändra på DN-C615's läge eller ställa den på längre avstånd från de störande apparaterna.

### OBSERVERA:

- Använd endast apparaten i horisontalläge. Apparaten fungerar inte rätt om den används så att frampanelen vänder uppåt (dvs. i stående läge) eller om frampanelen lutar.

## 4 HUR MAN ÖPPNAR OCH STÄNGER SKIVSLÄDEN OCH LÄGGER I EN SKIVA

### Att öppna och stänga skivsläden

\*. Detta kommando fungerar endast när strömmen är påslagen.

- Tryck på strömbrytaren ❶ för att slå på strömmen.
- Tryck ner tangenten för OPEN/CLOSE-tangenten av släden ❸.

### Att lägga i en skiva

- Försäkra dig om att skivsläden är helt öppen.
- Håll skivan i kanterna och lägg den på släden. (Undvik att vidröra avspelningsytan, dvs den blanka sidan.)
- Kontrollera, för skivor med 12 cm diameter, att ytterkanten överensstämmer med referenscirkeln på släden, och för skivor med 8 cm diameter att ytterkanten stämmer med den inre referenscirkeln.
- Tryck på OPEN/CLOSE-tangenten ❹ för att stänga skivsläden ❷.
- När skivhållaren öppnats och en skiva lagts i, kan du också trycka på PLAY-tangenten (▶) ❺ för att stänga skivhållaren. (Om du trycker på PLAY-tangenten (▶) börjar avspelningsytan direkt, efter det att skivans innehåll har lästs av.)

#### VARNING:

- Om ett finger skulle fastna i skivsläden när den stängs, tryck på OPEN/CLOSE-tangenten.
- Lägg inga främmande föremål på skivsläden, och lägg inte i mer än en skiva åt gången. I annat fall kan CD-spelaren skadas.
- Försök inte pressa in släden manuellt när strömmen är avslagen, eftersom detta kan orsaka skador eller felfunktioner hos CD-spelaren.
- Denna spelare kan endast spela finaliserade CD-R/RW skivor. Notera dock att beroende på inspelningskvaliteten kanske vissa finaliserade CD-R/RW skivor inte går att spela.

#### Meddelanden

Meddelanden kan visas när du använder DN-C615. Nedan följer en förklaring av dessa meddelanden.

Meddelande	Förklaring
No Disc	Ingen skiva laddad, skivan oläsbar eller skivan isatt upp-och-ned.
TOC Error	Skivinformationen har inte lästs korrekt.
Invalid CD	Skivan är en CD-ROM som inte innehåller MP3-filer.
Tray Error	Skivöppnaren kunde inte öppnas eller stängas ordentligt.

## 5 NORMAL CD-SPELNING

### (1) Start av avspelningsytan

- Tryck på strömbrytaren ❶ för att slå på strömmen.
- Lägg den skiva du vill spela på skivsläden.
- Välj eventuella förinställningar som önskas. (Se sid 73.)
  - Välj avspelningslut. (Förinställningsfunktion)
 

**Finish stop :**  
Stoppläget (där alla servofunktioner kopplas ur) kopplas in när avspelningsytan är klar.

**Finish next :**  
Standby-läget kopplas in vid början av nästa spår då avspelningsytan av ett spår är klar.

\* När sista spåret har spelats, kopplas standby-läget in vid början av den första melodin.

**Finish recue :**  
När avspelningsytan är klar, kopplas standby-läget in vid början av det spår som just spelats.
  - Standby-läge vid den punkt där ljudet börjar. (Förinställningsfunktion)
 

Ställ in "C Det" nivå.

När du väljer ett spår ställs pick-upen vid den punkt där ljudet börjar. Standby-läget kopplas in vid denna punkt.
  - Välj avspelningsläge. (Förinställningsfunktion)
 

**SINGLE :** (avspelningsläge av en melodi)  
Spelaren ställs i stoppläge när den valda melodin har spelats.

**CONT. :** (kontinuerlig avspelningsläge)  
Spelaren ställs i stoppläge när den sista melodin har spelats.
- Tryck på PLAY-tangenten (▶) ❺.

### (2) Temporärt stopp av avspelningsytan

#### (Paus)

Avspelningsytan kan stoppas temporärt var som helst på skivan och förstås från samma punkt igen.

- Tryck på PAUSE-tangenten (||) ❸ under pågående avspelningsytan.
- Tryck en gång till på PLAY-tangenten (▶) ❺ när du vill fortsätta avspelningsytan.

### (3) Stopp av avspelningsytan

- Tryck på STOP-tangenten (■) ❷.

#### Auto cue (Förinställningsfunktion)

- Spelaren söker automatiskt upp den punkt där ljudet börjar.  
Cueing görs till den punkt där ljudet börjar till skillnad från där spåret börjar. Man kan reglera cueing-nivån mellan -36 och -48 dB (i 3 steg).

#### End of Message (EOM) (Förinställningsfunktion)

- Tidsdisplayen börjar blinka vid spårets slut för att varna om att spåret snart är slut. Punkten där blinkningen börjar kan ställas in på mellan 0 och 60 sekunder (i 7 steg) från spårets slut.



#### Väntläge (Förinställningsfunktion)

- Väntläget kopplas in om du inte gör någonting under inställningstiden i läget för standby, paus eller manuell sökning.  
I väntläget kan du trycka på PLAY/PAUSE-tangenten för att starta avspelningsytan från början av spåret där väntläget kopplades in. Om du trycker på CUE-tangenten ställs spelaren i standby-läget vid början av det spår där väntläget kopplades in.

## 6 AVANCERAD CD-SPELNING

### (1) Avspelnig avönskad melodi

#### (Direktökning)

- Använd siffertangenterna och tangenten **13** +10 **14** för att välja önskad melodi.
    - Tryck t.ex. på, för att välja melodi nummer 4, tryck på , och för att välja melodi nummer 12, tryck på  och .
- Avspelnigen börjar vid den melodi du väljer.

### (2) Flyttning fram till nästa melodi

#### (Melodisökning)

- Vrid ratten **▶▶▶ 10** medurs under avspelnig.
  - Pickupen går då fram till början av nästa melodi och avspelnigen fortsätter.

Om du trycker flera gånger på tangenten går pickupen fram motsvarande antal melodier.

### (3) Återgång till börjand av melodin som spelas

#### (Melodisökning)

- Vrid ratten **◀◀◀ 9** moturs under avspelnig.
  - Pickupen går då tillbaka till början av melodin som just spelas och avspelnigen fortsätter.

Om du trycker flera gånger på tangenten går pickupen tillbaka motsvarande antal melodier.

### (4) Snabb avspelnig

#### (Manuell sökning)

- Med denna funktion kan du snabbt söka efter önskad punkt i spåret, både i framåt och bakåt riktning.
- Släpp söktangenten (**◀◀** eller **▶▶**) **11** **12** när den önskade punkten har hittats. Därmed fortsätter normal avspelnigen.
- Om du trycker kort på en söktangenten (**◀◀** eller **▶▶**) **11** **12** i pausläge ligger pausläget kvar men ljudet går ut.

#### ■ Framåt gång

- Tryck på söktangenten (framåt) **▶▶** **12** under avspelnig.
  - Därmed ökas avspelningshastigheten.

#### ■ Bakåt gång

- Tryck på söktangenten (bakåt) (**◀◀**) **11** under avspelnig.
  - Därmed ökas avspelningshastigheten på den andra bandsidan.

### (5) Avspelnig slumpvis ordning

#### (Slumpvalsavspelnig)

Med denna funktion spelas melodierna på skivan i slumpvis ordning.

- När RANDOM-tangenten **18** trycks ned tänds slumpindikatorn "RAND" och slumpmässig avspelnig påbörjas automatiskt.
- Om du trycker på RANDOM-tangenten **18** när repeteringsfunktionen är inkopplad, spelas alla melodier en gång i slumpvis ordning, sedan spelas de igen i en annan ordning osv.





#### OBSERVERA:

- Slumpvalsavspelnig kan inte väljas under pågående avspelnig samt i läget för programmerad avspelnig.

### (6) Upprepad avspelnig av önskat avsnitt

#### (Upprepa enskilt spår)

- Sätt avspelningsläget till det enskilda avspelningsläget. (Förinställningsfunktion)
- Tryck på REPEAT-tangenten **19**.
  - Indikeringen "REPEAT 1" tänds på displayen och läget för repetition av ett spår är inställt.
- Använd de automatiska söktangenterna (**◀◀◀** och **▶▶▶**) **9** **10** för att välja spår som ska spelas av upprepande.
 

 ,  ,  och  .
- Tryck på PLAY-tangenten **▶▶** **6**.
  - Avspelnigen startar.
  - När det valda spåret tar slut spelas det igen från början.
  - Läget för upprepning av ett spår kan även ställas in genom att trycka på tangenten **19** under avspelnig. Det aktuella spåret spelas upprepande.
  - För att avbryta läget för upprepande av ett spår ska du trycka på REPEAT-tangenten **19** upprepande tills upprepningsindikatorn "REPEAT 1" släcks.

#### (Upprepa alla spår)

- Sätt avspelningsläget till kontinuerlig avspelnig. (Förinställningsfunktion)
- Tryck på REPEAT-tangenten **19**.
  - Indikeringen "REPEAT" tänds på displayen och läget för repetition av alla spår är inställt.
- Tryck på PLAY-tangenten **▶▶** **6**.
  - Skivan spelas oavbrutet.
  - Läget för upprepning av alla spår kan även ställas in genom att trycka på REPEAT-tangenten **19** under avspelnig.

- Om REPEAT-tangenten **19** trycks ned under programmerad avspelnig, spelas spåren upprepande i den programmerade ordningen.
- För att avbryta läget för upprepande av alla spår ska du trycka på REPEAT-tangenten **19** upprepande tills upprepningsindikatorn "REPEAT" släcks.

### (7) Hur du spelar melodier i en viss ordning

#### (Programmerad avspelnig)

- Med hjälp av programmerad avspelnig kan du välja vilka melodier som helst på CD-skivan och spela dem i den ordning du vill.
- Programmering kan också göras när skivhållaren är öppen.
- Du kan programmera in upp till 99 melodier.

#### ■ Programmering

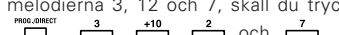
- Programmering är möjligt när CD:n är i stoppläget.
- Tryck på PROG./DIRECT-tangenten **17** så att programindikatorn "PROG" tänds och använd sedan siffertangenterna **13** och +10-tangenten **14** för att programmera in spåren.
    - För att till exempel inprogrammera melodierna 3, 12 och 7, skall du trycka på .
    - Varje gång en melodi inprogrammeras, visas melodins nummer på melodi-nummerdisplayen medan den totala inprogrammerade tiden visas på tidsdisplayen. Om den sammanlagda programtiden överstiger 99 minuter visas bara de första två minutsiffrorna. (De tredje och fjärde siffrorna visas alltså inte.)
    - "01--00m00s" visas på tidsdisplayen om du trycker på PROG./DIRECT-tangenten **17** när det inte finns något förinställt program.
    - "Full" visas på tidsdisplayen om du försöker programmera in mer än 99 spår.

#### ■ Hur du spelar de inprogrammerade melodierna

- Tryck på PLAY-tangenten **▶▶** **6** för att spela melodierna i den inprogrammerade ordningsföljden.
  - "01:\*\*T", "02:\*\*T" etc. visas på tidsdisplayen när spår väljs med **◀◀◀** eller **▶▶▶**-tangenterna **9** **10**.

#### ■ Hur du raderar minnet

- Hela programmet nollställs om du trycker en gång till på PROG./DIRECT-tangenten **17**. Programmet nollställs också om du trycker på OPEN/CLOSE-tangenten **2**.

#### ■ Förinställa program

- Man kan lagra program i förinställningsminnet. När du därefter lägger i en skiva för vilken du redan lagrat ett program, kopplas läget för programmerad avspelnig automatiskt in.
- Du kan lagra program för upp till tre skivor.

- Följ anvisningarna under "Programmering" för att skapa ett program.
- Följ anvisningarna under "(2) Förinställningsprocedur" för att koppla in förinställningsläget. (Se sid 74.)
- Tryck på **◀◀◀** eller **▶▶▶**-tangenterna **9** **10** för att välja "02:PRG1" (eller "03:PRG2" eller "04:PRG3").
- Tryck på PLAY-tangenten **▶▶** **6**.
  - Teckendisplayen visar följande:  

[Innan ändringen]	⇒	[Efter ändringen]
PRG1 OFF	⇒	PRG1 ON
PRG2 OFF	⇒	PRG2 ON
PRG3 OFF	⇒	PRG3 ON
- Tryck på STOP-tangenten **■** **7**.
  - Förinställningsläget avslutas och spelaren återgår till normal funktion.
  - Avspelnig av en skiva som har ett förinställt program: Sätt i skivan för vilken ett program har förinställts.
- Tryck på PLAY-tangenten **▶▶** **6**.

#### OBSERVERA:

- Programmering kan inte göras när skivhållaren är öppen.
- Under programmerad avspelnig kan spår som inte programmerats spelas genom att trycka ned siffertangenterna **13** och **14**.

**(8) Redigera programmet****(Anropa)**

Efter det att melodier har inprogrammerats kan de kallas fram och visas på tidsdisplayen.

- Det programmerade spåret väljs när du trycker på ◀◀ eller ▶▶ ① ②.
  - Det visade spåret kan rensas från programmet genom att trycka på rensatangenten 0/CLEAR ③ två gånger vid detta tillfälle. Dessutom, om en sifvertangent ④ trycks ned, kommer spåret som motsvarar till det numret att sättas in i programmet före spåret som visas.
  - Om du lägger till en melodi när det redan finns 99 inprogrammerade melodier, tas den sista melodin i programmet bort.

**7 SPELA MP3-FILER**

Det finns många sidor på Internet där du kan ladda ner musikfiler i MP3-format. Dessa filer kan laddas ner enligt anvisningarna på sidan och lagras på CD-R/RW-skivor som sedan kan spelas på DN-C615:n.

Musiken på kommersiellt tillgängliga musik-CD-skivor kan konverteras till MP3-filer på en dator med hjälp av MP3-kodningsprogram. När det har gjorts reduceras datan till ca 1/10 av den ursprungliga storleken. Denna MP3-data kan sedan lagras på en CD-R/RW-skiva så att du kan skapa en enda 12 cm CD-R/RW-skiva med ungefär 10 gånger så mycket musik som hos vanliga CD-skivor, vilket innebär ett hundratal låtar eller fler (\*).

\* Detta är en ungefärlig siffra för MP3-filer eller spår som är ca 5 minuter långa och har konverterats vid en standard bithastighet (128 kbps) och lagrats på en CD-R/RW-skiva med en kapacitet på 650 MB.

\* De inspelningar som du gör är till för personligt bruk och får inte användas på sätt som bryter mot upphovsrätten.

**(9) Spela med en annan hastighet****(PITCH)**

- Tryck på CD-tonhöjdsreglageets +- och -tangent ⑩ för att ställa in avspelningens tonhöjd.
  - Avspelningen börjar vid den valda tonhöjden och tonhöjdsindikatorn "PITCH%" tänds.

**OBSERVERA:**

- När avspelningshastigheten ändras, påverkas även samplingsfrekvensen på den digitala utsignalen, och det kan ibland vara omöjligt att ta emot de digitala signalerna från spelaren.

**OBSERVERA:**

- DN-C615 är kompatibel med "MPEG-1 Audio Layer-3", "MPEG-2 Audio Layer-3" och "MPEG-2.5 Audio Layer-3". Den är inte kompatibel med MP1- eller MP2-standard.

**SAMPLINGSFREKVENNS**

MPEG 1	48 kHz	44.1 kHz	32 kHz
MPEG 2	24 kHz	22.05 kHz	16 kHz
MPEG 2.5	12 kHz	11.03 kHz	8 kHz

- När du bränner MP3-filer på en CD-R/RW-skiva ska du ställa in brännprogrammets format till "ISO9660 level 1" eller "ISO9660 level 2", "Joliet" eller "Romeo". Det kan hända att MP3-filer som bränts i andra format inte spelas av korrekt. Med vissa brännprogram går det inte att spela in "ISO9660"-format. Använd ett brännprogram med "ISO9660"-format.
- Generellt sett får man bättre ljudkvalitet ju högre MP3-filens bithastighet är. Med DN-C615 rekommenderas det att använda MP3-filer som bränts med en bithastighet på 128 kbps eller snabbare.
- Brännprogrammet kan ändra positionerna på mapparna och filerna när de bränner in MP3-filerna på CD-R/RW-skivan, vilket innebär att det kan hända att filerna inte spelas upp i den ordning som förväntas.
- Se till att ge MP3-filerna det korrekta filnamnställaget ".MP3". Filer med andra tillägg än ".MP3" eller utan tillägg kan inte spelas. (På Macintosh-datorer kan MP3-filer spelas genom att lägga till tillägget ".MP3" efter filnamnet som består av maximalt 8 versaler och/eller siffror när de bränns på CD-R/RW-skivorna.)

- För att skydda upphovsrätten kommer inga digitala signaler att sändas ut när MP3-filer spelas.
- Maximalt 255 mappar kan spelas på DN-C615. Mappar som ligger längre in än 8:e lagret kan dock inte spelas. Det maximala antalet filer är alltså 999. Om det finns 1000 filer spelas bara de första 999. (Andra filer än de med filtillägget ".MP3" räknas inte.)
- På DN-C615 kan mapp- och filnamn visas som titlar. Versaler och/eller siffror och "\_\_\_" (understrykningar) rullas. (Inte fler än 31 tecken kan visas.) Dessutom kommer mapp- och filnamn som använder andra tecken inte att visas korrekt.
- DN-C615 är kompatibel med ID3-taggen (Version 1.\*, Version 2.0).
- Det kan hända att det inte är möjligt att spela vissa CD-R/RW-skivor på grund av smuts, repor eller skivans egenskaper.
- Placera inte märken eller tejp varken på etikett- eller signalsidan på CD-skivor och CD-R/CD-RW-skivor. Klistret kan göra att skivan fastnar inuti spelaren.
- DN-C615 är multisession-kompatibel. Enbart musik-CD-skivor kan spelas om den första delen är en musik-CD och enbart MP3-filer kan spelas om den första delen består av MP3-filer.
- DN-C615 är kompatibel med spellistor. (.m3u på WINAMP Form) (Förinställningsfunktion)

**OBSERVERA:**

- Det kan hända att avspelningen inte görs korrekt beroende på vilket program som använts för att skriva datan på skivan. I detta fall måste inställningen "PLst=OFF" göras.
- Det kan ta lite extra tid att läsa avspelningslistan.
- Max antal avspelningslistor är också 255. Om det mer än 255 listor, spelas endast de 255 första listorna.

**(1) Spela mappar eller filer**

- Ladda en skiva med MP3-filer.

- Exempel

När antalet mappar är "120" och antalet filer är "512"

- [ Att välja en mapp ]

- Tryck på FOLDER-tangenten ② i stoppläget för att tända mappindikatorn "FOLDER".
- Tryck på ◀◀- eller ▶▶-tangenterna ⑨ ⑩ för att välja mappen som du vill lyssna på.
  - Mappnamnet rullar på displayen.
- När TITLE-tangenten ④ trycks ned vid detta tillfälle kan filerna i mappen väljas.
  - Använd följande procedur under "Att välja en fil".

[ Att välja en fil ]

- Tryck på TITLE-tangenten ④ i stoppläget för att tända filindikatorn "FILE".
  - Detta är endast nödvändigt när mappindikatorn "FOLDER" lyser.
- Tryck på ◀◀- eller ▶▶-tangenterna ⑨ ⑩ för att välja filen som du vill lyssna på.
  - Filnamnet rullar på displayen.
- Tryck på PLAY-tangenten (▶) ⑥.
  - När TIME-tangenten ② trycks ned under avspelning släcks mapp- "FOLDER" eller filindikatorn "FILE" och speltiden visas.

- \* Displayen skiftar enligt följande varje gång TITLE-tangenten 21 trycks ned under avspelning:

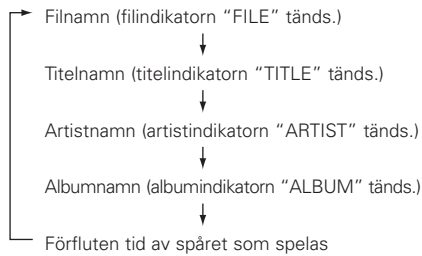

## (2) Programmerad avspelning av mappar eller filer

Använd denna funktion för att välja särskilda spår från skivan och programmera dem för att spela i en viss ordning. Maximalt 99 filer eller mappar kan programmeras. (Program kan inkludera både filer och mappar.)

### ■ Programmering

- Tryck på PROG./DIRECT-tangenten 17 i stoppläget.
  - Programindikatorn "PROG" tänds.
- [ Att välja en mapp ]
  - Tryck på FOLDER-tangenten 22 för att tända mappindikatorn "FOLDER".
  - Tryck på sifvertangenterna 13 14 för att välja mappen som du vill programmera in.
    - Exempel: När mappen "5" programmeras in på första plats



[ Att välja en fil ]

- Tryck på TITLE-tangenten 21 för att tända filindikatorn "FILE".
  - \* Detta är endast nödvändigt när mappindikatorn "FOLDER" lyser.
- Tryck på sifvertangenterna 13 14 för att välja filen som du vill programmera in.
  - Exempel: När de 21:a spåret programmeras in på andra plats

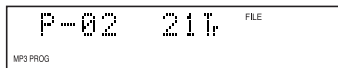

- Tryck på PLAY-tangenten 6.
  - Spåren spelas i den inprogrammerade ordningen.
  - \* När TIME-tangenten 20 trycks ned under avspelning släcks mapp- "FOLDER" eller filindikatorn "FILE" och speltiden visas.

### ■ Redigera programmet

- \* De programmerade spåren visas i programmerad ordning på displayen varje gång <<< eller >>>-tangenterna 11 12 trycks ned.
- \* För att rensa en del av ett program
  - Använd söktangenterna (<<<, >>>) 11 12 för att välja fil eller mapp som ska rensas. När den valts visas dess innehåll.
  - Tryck på 0/CLEAR-tangenten 15 två gånger för att rensa den visade filen eller mappen.
- \* Lägg till i program
  - Använd söktangenterna (<<<, >>>) 11 12 för att välja fil eller mapp som ska läggas till.
  - Följ proceduren under "Att välja en mapp" eller "Att välja en fil" för att välja en fil eller mapp och lägga till den till programmet.
- \* Tryck på PROG./DIRECT-tangenten 17 i stoppläget för att rensa hela programmet.
- \* Vill du använda direktavspelningsfunktionen ska du först trycka på PROG./DIRECT-tangenten 17 i avspelningsläget för att avbryta programläget.

### OBSERVERA:

- Programmering är inte möjlig i avspelnings- eller pausläget.

### ■ Förinställa program

- Man kan lagra program i förinställningsminnet. När du därefter lägger in en skiva för vilken du redan lagrat ett program, kopplas läget för programmerad avspelning automatiskt in.
  - Du kan lagra program för upp till tre skivor.
- Följ anvisningarna under "Programmering" för att skapa ett program.
  - Följ anvisningarna under "(2) Förinställningsprocedur" för att koppla in förinställningsläget. (Se sid 74.)
  - Tryck på <<< eller >>>-tangenterna 9 10 för att välja "02: Prg1" (eller "03: Prg2" eller "04: Prg3").
  - Tryck på PLAY-tangenten 6.
    - Teckendisplayen visar följande:

[Innan ändringen]	[Efter ändringen]
PrG1 OFF	⇒ PrG1 ON
PrG2 OFF	⇒ PrG2 ON
PrG3 OFF	⇒ PrG3 ON

- Tryck på STOP-tangenten 7.
  - Förinställningsläget avslutas och spelaren återgår till normal funktion.
  - Avspelning av en skiva som har ett förinställt program: Sätt in skivan för vilken ett program har förinställts.
- Tryck på PLAY-tangenten 6.

## (3) Sluppmässig avspelning

### ■ Sluppmässig avspelning med alla spår

- Använd denna funktion för att spela alla spåren på skivan en gång i sluppmässig ordning.
- Sätt avspelningsläget till kontinuerlig avspelning. (Förinställningsfunktion)
  - Tryck på RANDOM-tangenten 18 i stoppläget (mappindikatorn "FOLDER" är släckt).
    - Slumpindikatorn "RAND" tänds.
  - Tryck på PLAY-tangenten 6.
    - Spåren spelas automatiskt i sluppmässig ordning.
  - \* Tryck en gång till på RANDOM-tangenten 18 om du vill avbryta sluppläget för alla spår.

### ■ Sluppavspelning i en mapp

- Använd denna funktion för att spela alla spåren i en mapp en gång i sluppmässig ordning.
- Sätt avspelningsläget till enskild avspelning. (Förinställningsfunktion)
  - Tryck på FOLDER-tangenten 22 i stoppläget.
    - Mapindikatorn "FOLDER" tänds.
  - Tryck på <<< eller >>>-tangenterna 9 10 för att välja mapp som ska spelas i sluppmässig ordning.
    - Mappnamnet rullar på displayen.
  - Tryck på RANDOM-tangenten 18 en gång.
    - Slup- "RAND" och mappindikatorn "FOLDER" tänds.
  - Tryck på PLAY-tangenten 6.
    - Ett spår i den valda mappen väljs automatiskt och avspelning påbörjas.
    - Stoppläget ställs in automatiskt när alla spåren i mappen har spelats.
    - \* När TIME-tangenten 20 trycks ned under avspelning visas speltiden. (Mappindikatorn "FOLDER" släcks inte.)
  - \* Tryck en gång till på RANDOM-tangenten 18 om du vill avbryta 1-mappssluppläget.

### OBSERVERA:

- Slupvalsavspelning kan inte väljas under pågående avspelning samt i läget för programmerad avspelning.

## (4) Upprepande avspelning

### ■ Upprepande för alla spår i en mapp

- Sätt avspelningsläget till enskild avspelning. (Förinställningsfunktion)
- Tryck på FOLDER-tangenten 22 i stoppläget.
  - Mappindikatorn "FOLDER" tänds.
- Tryck på <<< eller >>>-tangenterna 9 10 för att välja mappen som du vill lyssna på.
  - Mappnamnet rullar på displayen.
- Tryck på REPEAT-tangenten 19.
  - Indikeringen "REPEAT 1" tänds på displayen och läget för repetition av ett spår är inställt.
- Tryck på PLAY-tangenten 6.
  - Avspelning börjar vid det första spåret i den valda mappen.
  - När det sista spåret i den valda mappen har spelats, återgår avspelningsläget till början av det första spåret i den valda mappen och spåren upprepas.
  - \* När TIME-tangenten 20 trycks ned under avspelning visas speltiden. (Mappindikatorn "FOLDER" släcks inte.)

### ■ Upprepning av alla spår

- Sätt avspelningsläget till kontinuerlig avspelning. (Förinställningsfunktion)
- Tryck på TITLE-tangenten 21 i stoppläget för att tända filindikatorn "FILE".
- Tryck på REPEAT-tangenten 19.
  - Indikeringen "REPEAT" tänds på displayen och läget för repetition av alla spår är inställt.
- Tryck på PLAY-tangenten 6.
  - Skivan spelas upprepande.
  - När det sista spåret på skivan spelas fortsätter avspelningsläget från början av det första spåret.

### ■ Upprepning av ett spår

- Sätt avspelningsläget till enskild avspelning. (Förinställningsfunktion)
- Tryck på REPEAT-tangenten 19.
  - Indikeringen "REPEAT 1" tänds på displayen och läget för repetition av ett spår är inställt.
- Använd de automatiska söktangenterna (<<< och >>>) 9 10 för att välja spår som ska spelas av upprepande.
- Tryck på PLAY-tangenten 6.
  - Avspelningsläget startar.
  - När det valda spåret tar slut spelas det igen från början.
  - Läget för upprepning av ett spår kan även ställas in genom att trycka på tangenten 19 under avspelning. Det aktuella spåret spelas upprepande.

- För att avbryta läget för upprepande av ett spår ska du trycka på REPEAT-tangenten  upprepande tills upprepningsindikatorn "REPEAT" släcks.

## 8 COMPACT DISC-SKIVOR

### Försiktighetsåtgärder vid hantering av CD-skivor

- Undvik att det kommer fingeravtryck, fett eller damm på skivytan. Torka av skivan med en mjuk, torr trasa om den blir smutsig.
- Använd inte bensen, thinner, vatten, skivspray, elektrostatiske kemikalier eller silikonbehandlade rengöringsdukar för att rengöra CD-skivorna.
- Hantera alltid CD-skivorna försiktigt för att undvika skada deras yta; var särskilt försiktigt när du tar ur eller sätter tillbaka en skiva i sin ask.
- Böj inte CD-skivor.
- Utsätt inte CD-skivor för hög värme.
- Försök inte göra hålet i CD-skivornas mitt större.
- Skriv inte på skivetiketten (den tryckta sidan) med hårda föremål, som t ex blyertspennor eller kulspetspennor.
- Om en CD-skiva tas från en kall plats till en varm plats, t ex om du tar med dig en skiva inomhus på vintern, kan det bildas kondens på skivan. Försök i så fall inte torka skivan med en hårtork e likn.

### Försiktighetsåtgärder vid förvaring av CD-skivor

- Ta alltid ut skivan ur spelaren när den har spelats färdig.
- Förvara alltid CD-skivorna i sina askar så att de skyddas mot smuts och skador.
- Förvara inte CD-skivor på följande platser :
  - Där de utsätts för direkt solljus under lång tid.
  - Där de utsätts för mycket damm eller hög fuktighet.
  - Där de utsätts för värme från värmeelement o dyl.

## 9 AUTOMATISK AVSPELNINGSTART VID STRÖMTILLSLAG

Avspelningen börjar automatiskt när strömmen slås på.

- Funktionen för automatisk avspelningsstart vid strömtillslag kan förinställas med "FÖRINSTÄLLNING AV FUNKTIONER OCH PROCEDURER" (sid 73).



## 10 EXPANDERAD FUNKTION

Flera enheter hos DN-C615 eller andra DENON-produkter (DN-780R etc.) kan användas tillsammans för längre avspelningsstid, samtidig inspelning och andra funktioner.

### KASKADANVÄNDNING (FLERA KONTINUERLIGT)

- Se figur 1 för att ansluta utrustningen.
- Använd en RCA-kabel för att ansluta CASCADE OUT-anslutningarna till CASCADE IN-anslutningarna på de olika enheterna.
- När den första och sista enheten har anslutits enligt figur 1, utförs avspelning utan slut.
- Funktionen avbryts på den sista enheten om den första och sista enheten inte är sammankopplade.

### Kaskadavspelning

- Sätt alla enheternas kaskadläge till kaskad=på "Cas=ON". (Förinställningsfunktion)
- Tryck på PLAY-tangenten   på enhet 1. Avspelning påbörjas.
  - Avspelning på enhet 1 avslutas, avspelning startar på enhet 2.
- Avspelning stoppas när stopptangenten trycks ned på den enhet som spelar för tillfället.

Figur 1

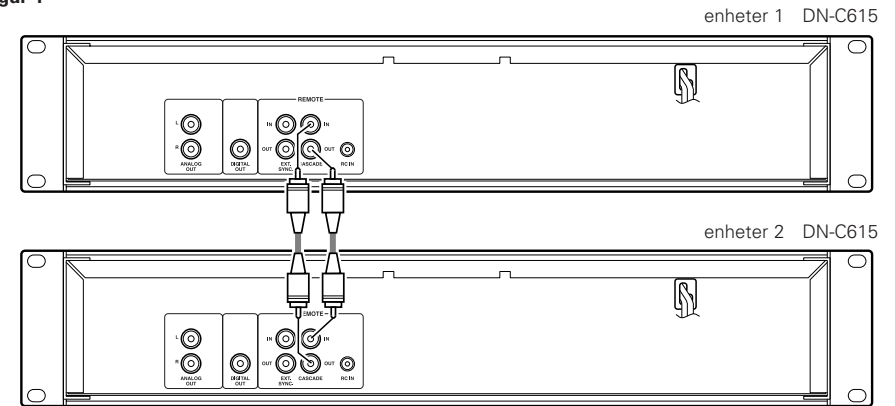



## Extern synkroniserad inspelning

Den synkroniserade inspelningen kan användas när DN-C615:n används i kombination med annan DENON-produkt (DN-780R etc.).

När CD-spelarens avspelingstangent trycks ned, sänds en synkroniserad startsignal från det externa synkroniseringsuttaget (EXT. SYNC.). När STOP-tangenterna på CD-spelaren trycks ned, sänds en synkroniserad stoppsignal från det externa synkroniseringsuttaget (EXT. SYNC.).

- Se figur 2 för att ansluta utrustningen.
- Använd en vanlig RCA-kabel för att ansluta enheternas EXT. SYNC. OUT-anslutningar till EXT. SYNC. IN-anslutningarna.

\* Sätt alla enheternas infraröda fjärrsensorer till "OFF" när du använder denna funktion. Ställ även in samma infraröda fjärrkontrollkoder för alla enheterna. (Se förinställd funktion "FÖRINSTÄLLNING AV FUNKTIONER OCH PROCEDURER" (Se sid 73).)

Om dessa inställningar inte görs korrekt kan funktionen bli felaktig.

1. Ladda CD:n i DN-C615. Ladda tomma kassetband i alla enheterna.
2. Ställ in baklängesläget och Dolby NR på alla enheterna.
3. Justera tvillinginspelningsnivån hos DN-780R. (Master/Slave-omkopplaren slås av (OFF).)
4. Tryck på tvillinginspelningstangenten på DN-780R.
5. Tryck på PLAY-tangenten (▶) ⑥ på DN-C615. Avspelning startar på alla enheterna.

### OBSERVERA:

- Använd kassetband med samma inspelningstid (längd) om det är möjligt.

6. Tryck på STOP-tangenten (■) ⑦ på en av enheterna. Alla enheterna ställs i stoppläget.

Figur 2

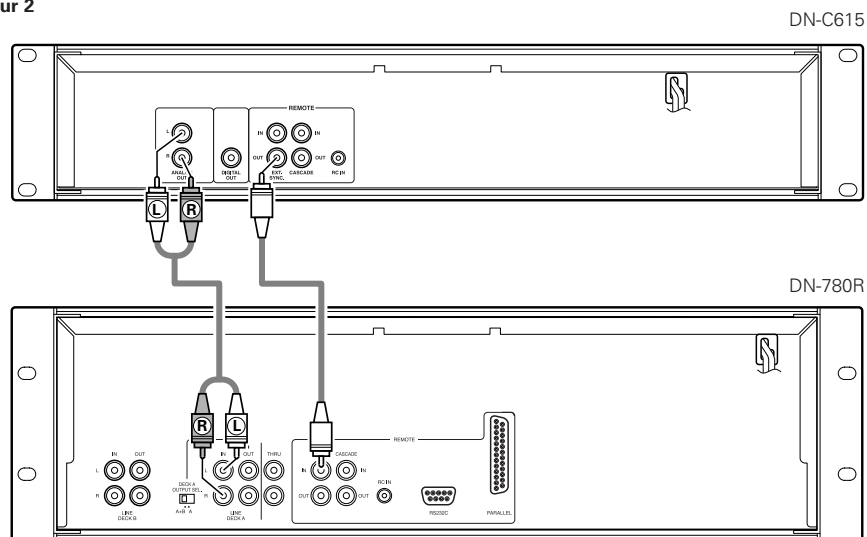

## 11 INNAN DU SLÅR AV STRÖMMEN

Var noga med att stänga skivsläden med OPEN/CLOSE-tangenten (▲) innan du slår av strömmen när du är klar med CD-spelaren.

### VARNING:

- Försök inte skjuta in skivsläden när strömmen är avstängd. Detta kan skada utrustningen när den skall flyttas.

## 12 FÖRINSTÄLLNING AV FUNKTIONER OCH PROCEDURER

### (1) Förteckning över förinställningsfunktioner

- Du kan förinställa särskilda funktioner med tangenterna på spelarens frontpanel. Förinställningarna lagras i ett minne, som behåller informationen även om strömmen stängs av.
- Funktionerna i tabellen nedan kan förinställas. Om du väljer de funktioner du ofta använder, kan du ytterligare effektivisera spelarens bruk.
- En av förinställningsfunktionerna kan användas till att visa information om spelaren (mikroprocessor-versionen).

Förinställd funktionstyp	Beskrivning	Fabriksinställning	Nr.
Förinställningstyp	Val av förinställningstyp.	Preset Type 1	1
Program 1	In- eller urkoppling av avspelning av Program 1.	Program 1 OFF	2
Program 2	In- eller urkoppling av avspelning av Program 2.	Program 2 OFF	3
Program 3	In- eller urkoppling av avspelning av Program 3.	Program 3 OFF	4
Strömpåslagningsläge	Funktion när strömmen slås på.	Power On Stop	5
Tidsläge	Inställning av tidsläget när strömmen är på.	Time = ELAPSED	6
Slump	Inställning av slumpsläget när strömmen är på.	Random OFF	7
Finish-läge	Nästa funktion när avspelningen är klar.	Finish Stop	8
Reservera nästa spår	Funktionsval för kontrollratten när den vrids under avspelning.	Reserve. OFF	9
Avspelningslås	In- eller urkoppling av frontpanelens tangenter under avspelning.	Play Lock OFF	10
Panelspärr	Val om paneltangenter ska aktiveras eller ej.	Panel OFF	11
Auto cue	In- eller urkoppling av Auto Cue och ljudstartnivån.	CueDet. OFF	12
Avspelningshastighet	Normal avspelningshastighet-inställning.	Normal Speed	13
Textdisplay	Val av tid- eller textdisplay.	Text OFF	14
Visning av rutor	In- eller urkoppling av visning av tidsrutor.	FR Disp ON	15
E.O.M.	In- eller urkoppling av EOM och displayens tidsinställning.	E.O.M. 10 s	16
Auto-stopp	In- eller urkoppling av automatiskt stopp av servofunktionerna.	Sleep 30 min	17
RC-kabel	Inställning av RC cord.	RC DENON	18
IR-fjärrstyrning	Inställning av infraröd fjärrkontrollsensor.	IR ON	19
Avspelningsläge	Avspelningslägets inställning när strömmen är på.	Play CONTINUE	20

Förinställd funktionstyp	Beskrivning	Fabriksinställning	Nr.
Kaskad	Val om huruvida kaskadsignalen ska sändas eller ej.	Cascade OFF	21
Seriell fjärrstyrning	Inställning av seriell fjärrstyrning (9P D-Sub).	RS 232C	22
Parallell fjärrstyrning	In- eller urkoppling av acceptering av parallella fjärrstyrningssignaler.	Remote ENA	23
Avspelningslista (MP3)	Inställning för om avspelningslistan skall användas eller ej.	Play List OFF	24

## (2) Förinställningsprocedur

- Tryck på STOP-tangenten (■) 7 och håll samtidigt nere TITLE-tangenten 21.
- Tryck på ◀◀- eller ▶▶-tangenterna 9 10 och välj förinställd punkt.
- Tryck på PLAY-tangenten (▶) 6 för att ändra inställningen.
- Det förinställningsläget avbryts när STOP-tangenten (■) 7. Inställningen skrivs vid denna tidpunkt.

## (3) Detaljerad förklaring av förinställningsfunktionerna

(\* = grundinställning)

- "Preset Type (\*)" (Tre olika förinställningstyper kan programmeras och användas för olika avsikter.)
  - \*01:P No=1 : Inställd på typ 1.
  - 01:P No=2 : Inställd på typ 2.
  - 01:P No=3 : Inställd på typ 3.
- "Program 1 OFF (ON)"
  - 02:Prg 1 : Lagra programmerad information i Program 1. (Grundinställning = OFF)
- "Program 2 OFF (ON)"
  - 03:Prg 2 : Lagra programmerad information i Program 2. (Grundinställning = OFF)
- "Program 3 OFF (ON)"
  - 04:Prg 3 : Lagra programmerad information i Program 3. (Grundinställning = OFF)
- "Power On (\*\*\*\*)"
  - 05:P On=Stb : Standby-läget kopplas in vid ett bestämt spårnummer när TOC har lästs.
  - 05:P On=Ply : Avspelningsläget börjar i repetitionsläget för alla spår när TOC har lästs.
  - \*05:P On=Stp : Stoppläget kopplas in när TOC har lästs.
- "Time Mode"
  - \*06:Time=ELA : Tidsdisplayen visar förfluten tid när strömmen slås på.
  - 06:Time=REM : Tidsdisplayen visar återstående tid när strömmen slås på.
- "Random ON/OFF"
  - \*07:Rand=OFF : Avspelningsläget är normalt när strömmen slås på.
  - 07:Rand=ON : Det slumpmässiga avspelningsläget är inställt när strömmen slås på.
- "Finish Mode "
  - \*08:Fin=Stop : Stoppläget kopplas in när avspelningsläget är klart.
  - 08:Fin=Next : Standby-läget kopplas in vid nästa spår när avspelningsläget är klart.
  - 08:Fin=RCue : Standby-läget kopplas in vid avspelningslägets startpunkt när avspelningsläget är klart.
- "Next Track Reserve"
  - \*09:Rsv=OFF : Omedelbar sökning efter anggett spår när kontrollratten vrids under avspelningsläget.
  - 09:Rsv=ON : Spåret söks upp när avspelningsläget av aktuellt spår (index) är klart om kontrollratten vrids under avspelningsläget.
- "Play Lock"
  - 10:Lock=ON : Stäng av alla funktioner förutom tangenterna ▶, II, TIME, ■, PITCH +, - och TITLE under avspelningsläget.
  - \*10:Lock=OFF : Alla funktioner kan användas under avspelningsläget.
- "Panel Lock ON/OFF"
  - \*11:Pane=OFF : Gör det möjligt att använda alla tangenterna på frontpanelen.
  - 11:Pane=ON : Stäng av funktionerna på alla paneltangenterna förutom de som används för förinställda funktioner och OPEN/CLOSE-tangenten.

- "CueDet. Level"
  - 12:CDet=-\*\* : Ställ in önskad cueing-nivå för detektering av ljud. (-48 / -42 / -36)
  - \*12:CDet=OFF : Ingen cueing till punkten där ljudet börjar.
- "CD Pitch"
  - \*13:Pit=Norm : Normal avspelningshastighet.
  - 13:Pit=+/-\*. \* : Ändra avspelningshastigheten. ±(0,2 / 0,4 / 0,6 / 0,8 / 1,0 / 1,2 / 1,4 / 1,6 / 1,8 / 2,0 / 2,2 / 2,4 / 2,6 / 2,8 / 3,0), 0Fix
- "Text Display"
  - \*14:Text=OFF : Displayen är inställt på tidsläge när strömmen slås på.
  - 14:Text=ON : Displayen är inställt på textläge när strömmen slås på.
- "Frame Display"
  - \*15:Frm=ON : Visa tidsrutorna på tidsdisplayen under avspelningsläget.
  - 15:Frm=OFF : Visa inte tidsrutorna på tidsdisplayen under avspelningsläget. (Tidsrutorna visas i lägena för manuell sökning, standby, paus och End Monitor.)
- "EOM Time"
  - 16:EOM=\*\*s : Ställ EOM-tiden. (5 / \*10 / 15 / 20 / 30 / 60)
  - 16:EOM=OFF : Använd ej EOM-funktionen.
- "Sleep ON (OFF)" (CD)
  - \*17:Sleep=\*\* : Stänger automatiskt av servofunktionerna om man inte trycker på en tangent inom \*\* minuter i läget för paus, standby eller manuell sökning. (1 / 2 / 5 / 10 / 15 / \*30)
  - 17:Slp=OFF : Servofunktionerna kopplas inte ur automatiskt.
- "IR Code"
  - \*18:RC=DENON : Ta emot denon-koder.
  - 18:RC=RC5 : RC-5-koder kan tas emot.
- "IR Remote"
  - \*19:IR=ON : Acceptera infraröda fjärrkontrollssignaler.
  - 19:IR=OFF : Acceptera inte infraröda fjärrkontrollssignaler.
- "Play Mode"
  - \*20:Play=CON : Avspelningsläget är kontinuerligt när strömmen är på.
  - 20:Play=SIN : Avspelningsläget är enskilt när strömmen är på.
- "Cascade ON/OFF"
  - 21:Cas=ON : Sänd kaskadsignalen (Kaskad kan utföras)
  - \*21:Cas=OFF : Sänd inte kaskadsignalen.
- "Preset Clear (Ini. Preset)"
  - 22:P = Init? : Nollställ förinställningarna till grundinställningarna (fabriksinställning).
- "Ver = xxxx"
  - : Visa mikroprocessorns versionsnummer (där "xxxx" är versionsnumret).
- "Play List"
  - \*24:PLst=OFF : Avspelningslistan används inte.
  - 24:PLst=ON : MP3-avspelningsläget görs enligt avspelningslistan.

## 13 FELSÖKNING

Kontrollera följande innan du frar slutsatsen att något är fel.

1. Är alla anslutningar korrekt utförda?
2. Manövreras apparaten korrekt enligt anvisningarna?
3. Fungerar hörgalare och förstärkare korrekt?

Kontrollera en gång till med hjälp av nedanstående tabell om kassettbandspelardåcket ändå inte fungerar ordentligt. Saknas symptom som anges här nedan, bör du ta kontakt med en återförsäljare för DENON.

Problem	Orsak	Åtgärd
Skivhållaren kan inte öppnas eller stängas.	• Strömbrytaren är inte påslagen.	• Slå på strömbrytaren.
När en skiva laddas visas "TOC Error" eller "No Disc" visas när en skiva läggs i.	• Skivan har lagts fel.	• Lägg i skivan på nytt.
Avspelningen börjar inte när PLAY-tangenten (▶) trycks in.	• Skivan är smutsig eller repig.	• Rengör skivan.
Inget ljud eller förvrängt ljud.	• Utkabeln är fel ansluten. • Förstärkarens inställningar är fel.	• Anslut utkabeln rätt. • Ställ in förstärkarens kontroller rätt.
En särskild del av skivan kan inte spelas.	• Skivan är smutsig eller repig.	• Rengör skivan.
Programmerad avspelning fungerar inte.	• Tillvägagångssättet för programmerad avspelning har inte följts.	• Omstarta programmerad avspelning.

## 14 SPECIFIKATIONER

### ■ CD-SPELAREN

**Typ :**

**Ljudkanaler :**

**Kvantisering :**

**Samplingsfrekvens :**

**Översampling :**

**Frekvensomfång :**

**Total Harmonisk Distorsion :**

**Signal- / brusförhållande :**

**Dynamik :**

**Kanalseparation :**

**Analog utgång :**

**Utnivå :**

**Lastimpedans :**

**Digital utgång :**

**Signalformat :**

**Ställbar pitchkontroll :**

**Noggrannhet vid framesökning :**

**Skivtyp :**

**CD-mekanismens livslängd :**

Compact Disc-spelare med enkelmekanism

2-kanals stereo

16 bitar linjärt

44,1 kHz vid normal hastighet

8 gånger

20 till 20.000 Hz

0,007 %

107 dB

98 dB

90 dB

RCA-kontakt

2,0 V vid 0 dB CD

10 k $\Omega$  / kohmig eller mer

RCA-kontakt

SPDIF eller IEC-958 Type II

$\pm 12$  % max.

1/75 sekunder

Normala Compact Disc-skivor (12 cm och 8 cm)

1000 timmar (kontinuerlig avspelning)

### ■ FJÄRRSTYRNING

Anslutning av fjärrkontrollkabel (stereo minitele)

Fjärrkontrollsensor

### ■ ALLMÄNT

**Hörlursuttag :**

**Utnivå :**

**Lastimpedans :**

**Strömförsörjning :**

Stereo

410 mW

33  $\Omega$  / ohmig

120 V växelström  $\pm 10$  %, 60 Hz (modeller för USA och Kanada)

230 V växelström  $\pm 10$  %, 50 Hz

(modeller för Europa och Storbritannien)

**Strömförbrukning :**

13 W

**Yttermått :**

482 (B) x 88 (H) x 280 (D) mm

**Installation :**

19-tums rack (2U)

**Vikt :**

4,7 kg

\* I produktförbättringssyfte kan specifikationer och utförande ändras utan föregående meddelande.

**DENON, Ltd.**

16-11, YUSHIMA 3-CHOME, BUNKYOU-KU, TOKYO 113-0034, JAPAN  
Telephone: (03) 3837-5321

Printed in Japan 511 3969 004