

NOTICE D'UTILISATION

Fidelis 6300

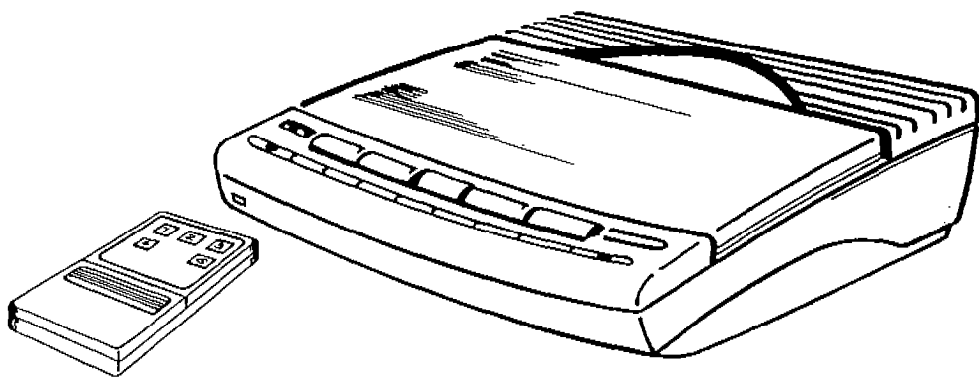

FRANCE
TELECOM
EQUIPEMENTS



SOMMAIRE

VOTRE REPONDEUR ENREGISTREUR INTERROGEABLE A DISTANCE

- Fonctions principales Page 2
- Contenu de l'emballage Page 3
- Descriptif Page 3
- Branchements Page 5

MISE EN SERVICE

- Mise en place des cassettes Page 6
- Mise en place des piles du boîtier d'interrogation Page 6
- Quelles annonces préparer Page 7
- Initialisation de la cassette annonce Page 7
- Enregistrement de l'annonce de type repondeur enregistreur A1 ou A2 Page 8
- Enregistrement de l'annonce de type repondeur simple A3 Page 9
- Selection d'une annonce Page 10

MISE EN FONCTION

- Mise en fonction du mode répondeur Page 11
- Contrôle de l'annonce Page 11
- Lecture des messages Page 12
- Conservation des messages Page 13
- Effacement des messages Page 13
- Réinitialisation de la cassette message Page 14
- Filtrage des appels téléphoniques Page 14
- Ecoute amplifiée Page 15
- Enregistrement de conversation Page 16
- Réécoute de la conversation Page 16
- Enregistrement d'un message d'information personnel Page 17
- Ecoute des messages d'information personnels Page 17

UTILISATION A DISTANCE

- Introduction du code d'accès secret Page 18
- Accès au répondeur Page 19
- Ecoute des messages Page 19
- Effacement des messages enregistrés Page 21
- Enregistrement d'un message d'information personnel Page 21
- Sélection de la cassette annonce Page 22
- Validation de l'annonce contrôlée Page 22
- Sélection d'une autre annonce Page 23
- Enregistrement d'une nouvelle annonce A2 Page 24

INDICATIONS DONNEES PAR LES VOYANTS

ENTRETIEN

- Page 25
- Page 26

FONCTIONS PRINCIPALES

- Utilise deux cassettes, standard C60 Ferro, de type 1.
- Le boîtier de télécommande utilise 4 piles type R03 1,5V
- Deux modes d'utilisation :
 - Répondeur enregistreur (RE).
 - Répondeur simple, commutation automatique ou manuelle (RS).
- Deux annonces répondeur enregistreur sélectionnable localement ou à distance (jusqu'à 1 mn 30 sec. par annonce).
- Annonce de répondeur simple sélectionnable localement ou à distance (jusqu'à 3mn).
- Enregistrement de messages (jusqu'à 4 mn 30 s par message).
- Effacement automatique des tonalités de raccrochés intempestifs.
- Enregistrement d'un message d'information personnel par le microphone incorporé.
- Lecture automatique des messages reçus avec lecture prioritaire des messages d'information personnels.
- Réglage continu du volume sonore.
- Repérage des débuts de messages en lecture rapide.
- Priorité à la conservation des messages.
- Effacement des messages en retour rapide.
- Interrogation à distance par boîtier de télécommande (code secret à deux chiffres, 25 combinaisons).
- Lecture et effacement à distance des messages.
- Enregistrement d'une nouvelle annonce (RE) à distance.
- Afficheur à deux chiffres indiquant :
 - Le code d'interrogation,
 - Le comptage des messages, ou le décomptage en cours de lecture.
 - Le décompte du temps d'enregistrement de l'annonce.
- Enregistrement de conversation.
- Filtrage des appels téléphoniques.
- Ecoute téléphonique amplifiée à partir du répondeur.
- Conservation des fonctions sélectionnées après une coupure secteur.
- Protection des messages après coupure de ligne en cours d'interrogation.

CONTENU DE L'EMBALLAGE

L'équipement que vous venez d'acquérir comprend :

- Un répondeur enregistreur.
- Un adaptateur secteur avec prise jack.
- Un cordon téléphonique détachable standard.
- 2 cassettes C60 (type ferro 1).
- 1 boîtier de télécommande.
- 1 mode d'emploi.

DESCRIPTIF

Le répondeur enregistreur est doté :

- De trois touches de fonction (MESSAGE, REPONDEUR, ANNONCE).
- D'une touche de mise au repos (ARRET).
- D'un clavier à touches douces permettant la commande des mécanismes cassettes comme sur un magnétophone.
- De 4 voyants (RE,RS,ENR,MEMO).
- D'un afficheur (COMPTEUR).
- D'un curseur (VOLUME).

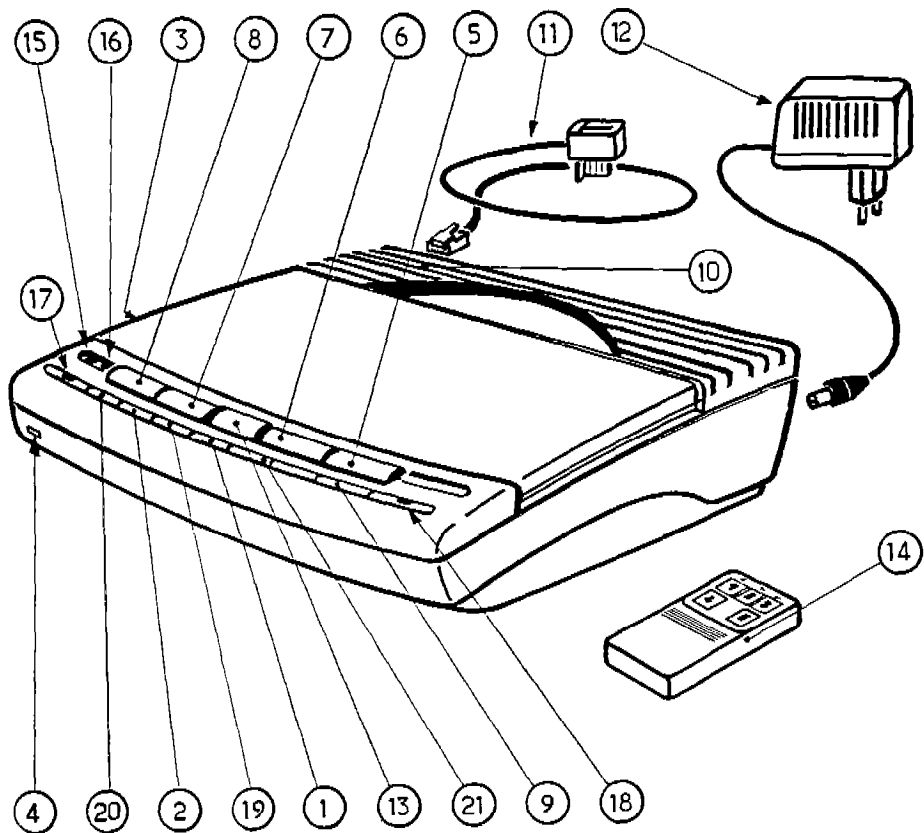

1 Touche de commande d'avance accélérée ►►

2 Touche de commande de retour accéléré ◄◄

3 Curseur VOLUME

4 Microphone

5 Touche de fonction : ARRET

6 " " " : ANNONCE

7 " " " : REPONDEUR

8 " " " : MESSAGE

9 Touche d'écoute amplifiée ◻

10 Haut-parleur

11 Cordon téléphone détachable (gigogne)

12 Adaptateur secteur

13 Compteur

14 Boitier de télécommande

15 Voyant RE

16 Voyant RS

17 Voyant ENR

18 Voyant MEMO

19 Touche d'écoute ►

20 Touche d'enregistrement ENR

21 Touche STOP

VOTRE REPONDEUR ENREGISTREUR INTERROGEABLE A DISTANCE

BRANCHEMENTS

RACCORDEMENT AU SECTEUR

Toutes les fonctions du répondeur sont prévues pour fonctionner avec une tension secteur de 220 V + ou - 10 % 50 HZ.

- Brancher la prise jack ⑥ de l'adaptateur secteur à l'arrière du répondeur.
- Brancher l'adaptateur secteur ⑦ à la prise murale ⑧ de votre installation électrique.

En cas d'arrêt prolongé, il est recommandé de retirer l'adaptateur de la prise murale.

Consommation : < 6 W en veille.

ATTENTION : N'utiliser que l'adaptateur secteur fourni. Toute autre alimentation risquerait d'endommager votre appareil.

(caractéristiques : entrée, 220V ~ 50Hz - sortie, 10,5V ~ 750mA)

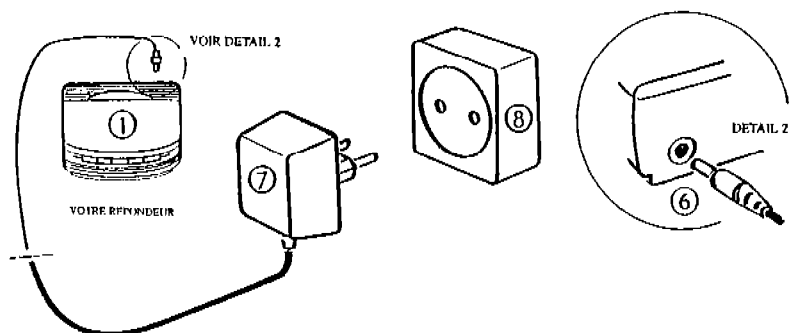

RACCORDEMENT AU RESEAU TELEPHONIQUE

- Brancher la prise ② du cordon téléphonique, fourni dans la boîte, à l'arrière du répondeur ①
- Débrancher la prise ⑤ de votre téléphone du socle mural ④
- Brancher la prise gigogne du répondeur ③ sur le socle mural ④
- Brancher la prise ⑤ de votre téléphone dans la prise gigogne ③

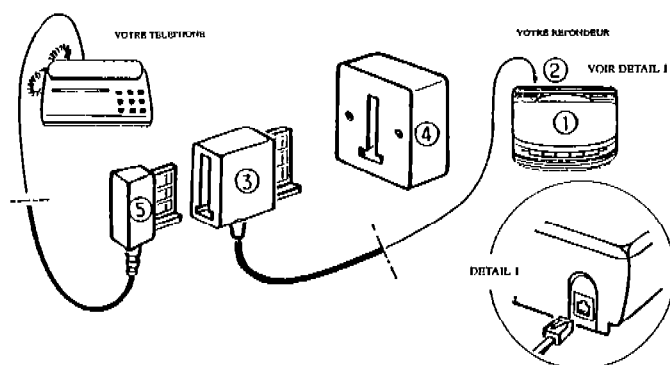

MISE EN SERVICE

MISE EN PLACE DES CASSETTES

- Appuyer sur la touche ARRET
- Soulever la trappe par le côté
- En A placer une cassette C60 (type ferro 1) dans le sens indiqué, pour l'enregistrement des messages.
- En B placer une cassette C60 (type ferro 1) dans le sens indiqué, pour l'enregistrement des annonces.

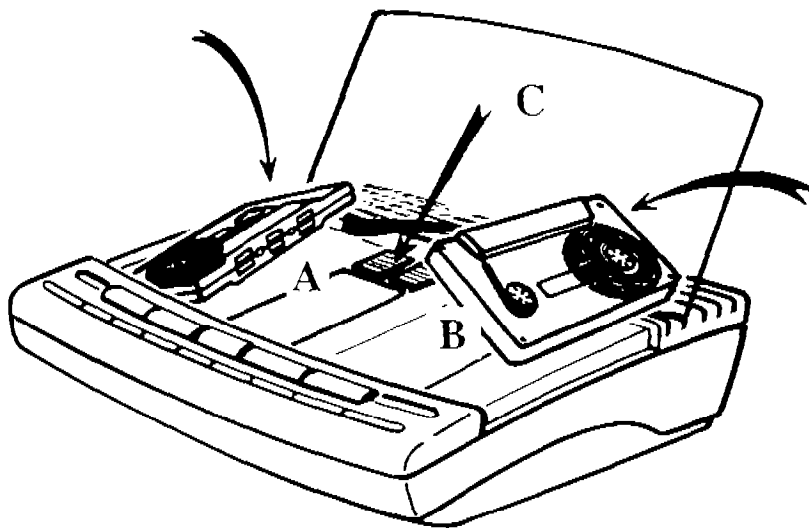

Pour éjecter les cassettes appuyer en C.

NOTA: Tout au long du mode d'emploi, l'instruction "APPUYER" sur une touche sous entend "appuyer" puis "relacher".

MISE EN PLACE DES PILES DU BOITIER D'INTERROGATION

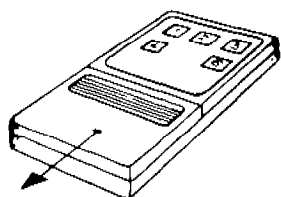

glisser la trappe

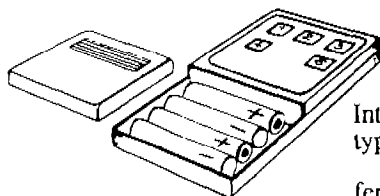

Introduire 4 piles
type R03 1volt5

fermer la trappe

QUELLES ANNONCES PREPARER

Quelques conseils :

- Préparer les annonces
- Parler naturellement
- Formuler clairement les questions
- Respecter les temps prescrits.

Sur cet appareil, il vous est possible d'enregistrer à l'avance 3 annonces repérées sur l'afficheur par A1, A2 ou A3. Vous pouvez alors suivant vos besoins sélectionner indifféremment l'une des trois annonces.

A1 ANNONCE 1 DE TYPE REPONDEUR ENREGISTREUR

EX: "Bonjour, vous êtes bien chez M.DUPONT. Je suis absent, mais dès mon retour, je pourrai vous rappeler. Laissez un message avec votre nom et numéro de téléphone après le top sonore qui va suivre. . . Merci à bientôt".

A2 ANNONCE 2 DE TYPE REPONDEUR ENREGISTREUR

EX: "Bonjour vous êtes bien chez M.DUPONT merci de me rappeler au numéro : ou laissez un message après le top sonore".

A3 ANNONCE DE TYPE REPONDEUR SIMPLE

EX: "Bonjour vous êtes bien chez M.DUPONT. Je suis absent jusqu'à 16 heures, mais vous pouvez me joindre au numéro suivant Merci".

NOTA:

L'annonce A2 peut-être enregistrée ou modifiée à distance (chapitre utilisation à distance).

INITIALISATION DE LA CASSETTE ANNONCE

APPUYER SUR ANNONCE

- La cassette annonce se met en position si nécessaire.
- Lorsque l'appareil est prêt: seul le voyant vert RE clignote, le compteur indique A1

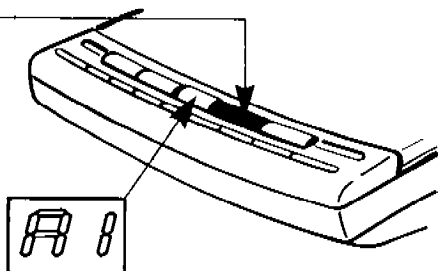

**ENREGISTREMENT DE L'ANNONCE DE TYPE
REPONDEUR ENREGISTREUR A1 OU A2**

Se placer à l'aide des touches ◀ ou ▶ dans la plage A1 ou A2 selon vos besoins (cf afficheur). Attendre l'arrêt de la cassette si elle se rebobine.

Le voyant vert RE clignote.

1

APPUYER SUR ENR

Les voyants ENR et RE clignotent pendant toute la phase de positionnement de la cassette

Attendre que les voyants ENR et RE cessent de clignoter.

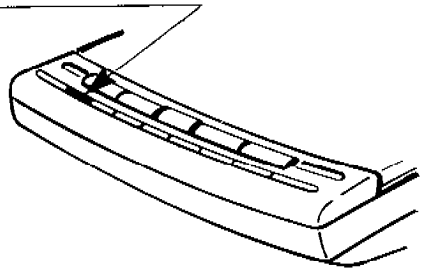

2

APPUYER SUR ▶

parler devant le microphone à environ 30 cm, le compteur indique le temps de parole qu'il vous reste avant l'arrêt de l'enregistrement.

Lorsque l'enregistrement est terminé:

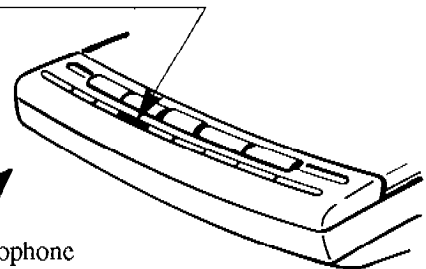

3

APPUYER SUR STOP

l'appareil procède à la lecture de votre annonce.

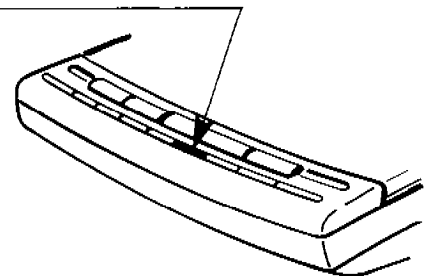

NOTA :

Si pendant la phase "lecture" de l'annonce (contrôle), un défaut est détecté (vous n'avez pas parlé assez fort, l'annonce est trop longue, anomalie cassette...) l'appareil vous l'indiquera à la fin de la lecture par émission de deux BIPS, et le compteur indiquera "≡ ≡"

Recommencer alors l'opération au point **1**.

ENREGISTREMENT DE L'ANNONCE DE TYPE REPONDEUR SIMPLE A3

Se placer à l'aide de la touche ►► dans la plage A3 (voir afficheur). Attendre l'arrêt de la cassette si elle se réembobine, le voyant jaune RS clignote.

1

APPUYER SUR ENR

les voyants ENR et RS clignotent pendant toute la phase de positionnement de la cassette.

Attendre que les voyants ENR et RS cessent de clignoter.

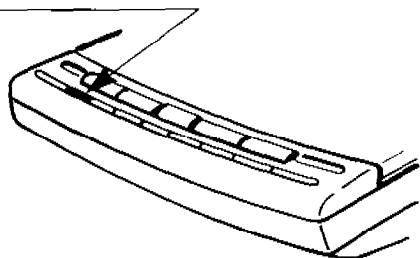

2

APPUYER SUR ►

parler devant le microphone à environ 30 cm vous avez 3 minutes de temps de parole. Le compteur indiquera le temps qu'il vous reste à partir de 99 sec. avant l'arrêt de l'enregistrement

Lorsque l'enregistrement est terminé :

microphone

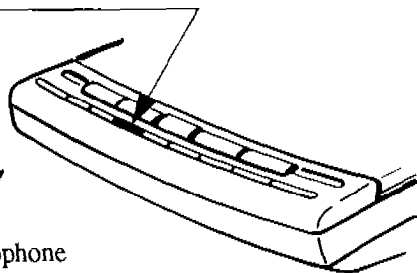

3

APPUYER SUR STOP

l'appareil procède à la lecture de votre annonce.

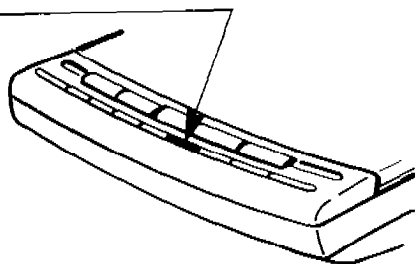

NOTA :

Si pendant la phase "lecture" de l'annonce (contrôle), un défaut est détecté (vous n'avez pas parlé assez fort, l'annonce est trop longue anomalie cassette...) l'appareil vous l'indiquera à la fin de la lecture par émission de deux BIPS, et le compteur indiquera "≡ ≡"

Recommencer alors l'opération au point 1 .

SELECTION D'UNE ANNONCE

1

APPUYER SUR "ANNONCE"

Le compteur indique soit A1, A2 ou A3

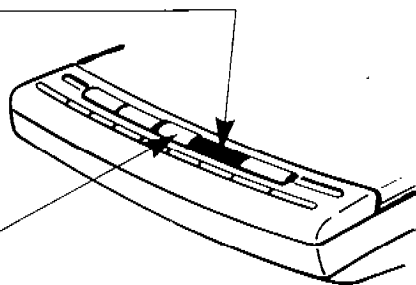
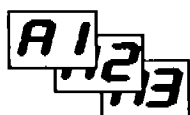

2

APPUYER SUR ◀ ou ▶

pour sélectionner l'annonce de votre choix.

La cassette se positionne sur l'annonce précédente ou suivante.

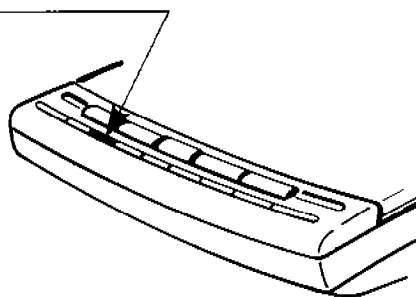

Le compteur affiche au fur et à mesure le numéro de l'annonce sélectionnée.

MISE EN FONCTION DU MODE REPONDEUR

Avant de vous absenter . . .

APPUYER SUR "REPONDEUR"

Le compteur indique '00'
lorsque l'appareil est prêt
à traiter les appels

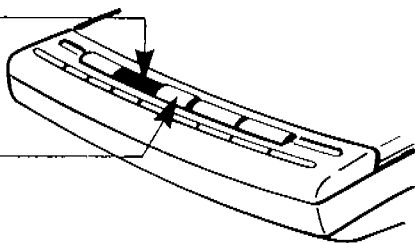

NOTA : Voyant RE allumé : Vous êtes en répondeur enregistreur.
Voyant RS allumé : Vous êtes en répondeur simple.

CONTROLE DE L'ANNONCE

Lorsque l'appareil est en fonction "REPONDEUR" il est possible à tout moment de contrôler l'annonce sur laquelle la cassette est positionnée.

1
APPUYER SUR ►

à la fin de l'annonce la cassette se repositionne
automatiquement, le répondeur est prêt à
traiter les appels.

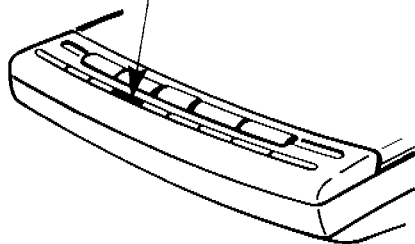

NOTA :

Si pendant la phase "lecture" de l'annonce (contrôle), un défaut est détecté (vous n'avez pas parlé assez fort, l'annonce est trop longue, anomalie cassette...) l'appareil vous l'indiquera à la fin de la lecture par émission de deux BIPS, et le compteur indiquera "≡ ≡"

Recommencer alors l'opération au point **1**.

LECTURE DES MESSAGES

De retour chez vous . . .

Le compteur vous indique le nombre de messages reçus depuis la dernière lecture ou interrogation à distance.

Le voyant "MEMO" indique si un ou plusieurs messages d'information personnels (voir page 16) ont été enregistrés.

1

APPUYER SUR "MESSAGE"

Les messages personnels sont lus en priorité en commençant par le dernier enregistré.

Puis le répondeur relit l'ensemble des messages.

Le compteur indique le nombre des messages restant à lire

2

APPUYER SUR



Pour réécouter une partie des messages
(en cours de lecture)

3

APPUYER SUR "STOP"

Pour suspendre la lecture.

4

APPUYER SUR



Pour reprendre la lecture.

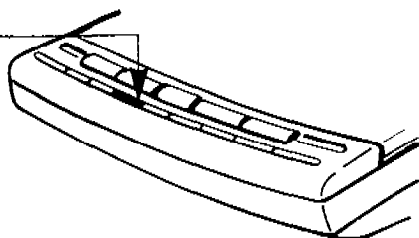
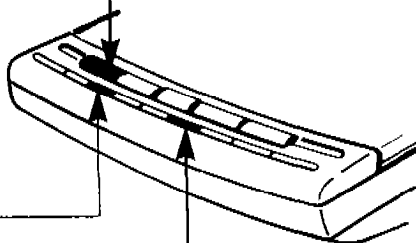

CONSERVATION DES MESSAGES

Pour conserver les messages après leur lecture:
se placer à la fin des messages que l'on souhaite conserver.

1
APPUYER SUR REPONDEUR

Les messages seront enregistrés à la suite

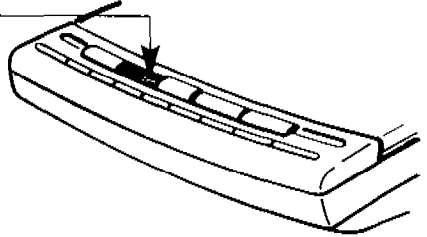

EFFACEMENT DES MESSAGES

Après la lecture des messages,

1
APPUYER SUR "ENR"

Puis sans relacher ENR

2
APPUYER SUR ◀◀

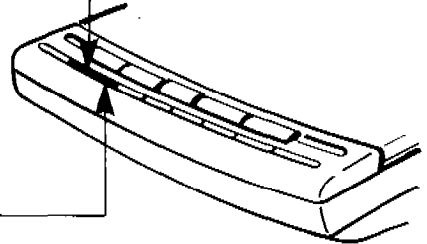

- relacher les 2 touches
- l'effacement est effectué en retour rapide
- pendant l'opération une tonalité continue est audible
- l'arrêt s'effectue automatiquement en début de cassette ou après avoir appuyé sur STOP

REINITIALISATION DE LA CASSETTE MESSAGE

Cette opération consiste à repartir en début de cassette message, notamment lorsque le nombre des messages anciens devient trop important.

Les nouveaux messages viendront alors recouvrir (donc effacer) les anciens messages.

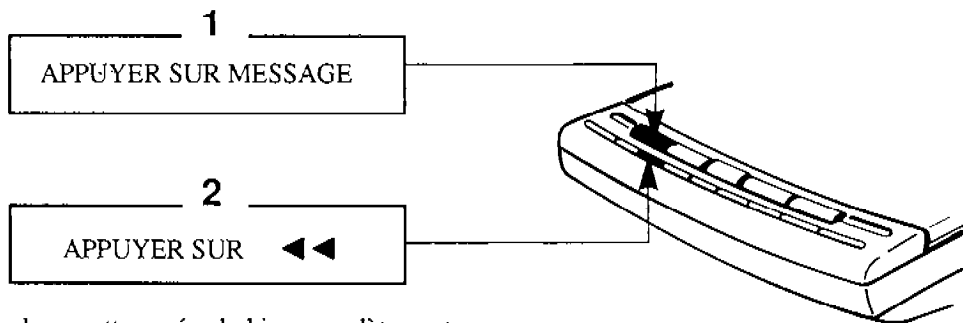

la cassette se réembobine complètement

FILTRAGE DES APPELS TELEPHONQUES

Pendant le traitement d'un appel par votre répondeur, vous pouvez entendre votre correspondant. (ajuster le volume)

Si vous souhaitez prendre votre correspondant en direct,

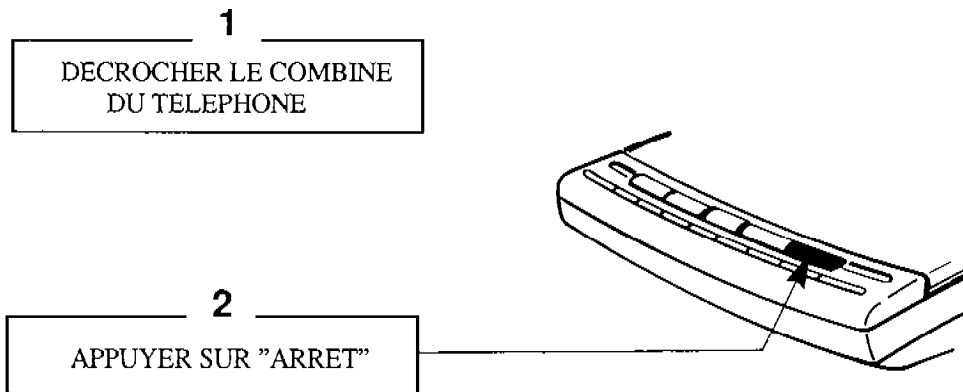

Une fois la conversation terminée, remettre éventuellement l'appareil en mode répondeur.

ECOUTE AMPLIFIEE

Répondeur en position arrêt

1
DECROCHER LE COMBINE

2
APPUYER SUR 

l'écoute est amplifiée.

3
REGLER LE CURSEUR
VOLUME

4
APPUYER SUR 

l'écoute amplifiée est arrêtée.

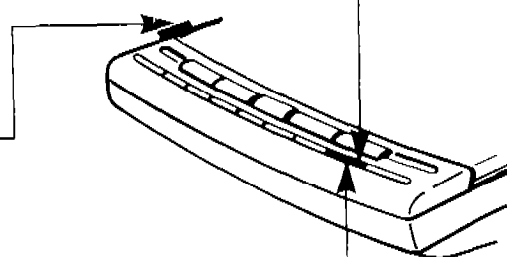

NOTA :

En cas de sifflement (effet LARSEN), éloigner le combiné du haut parleur ou baisser le volume sonore.

MISE EN FONCTION

ENREGISTREMENT DE CONVERSATION

En cours de conversation

1

APPUYER SUR "REPONDEUR"

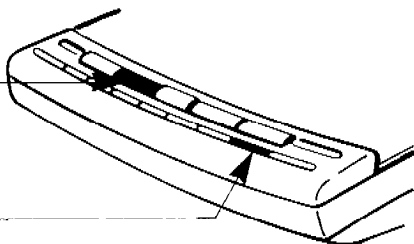

2

APPUYER SUR



le voyant "MEMO" clignote.

3

APPUYER SUR "ENR"

Attendre que le voyant "ENR" cesse de clignoter

4

APPUYER SUR



l'enregistrement commence.

5

APPUYER SUR "STOP"

arrêt de l'enregistrement.

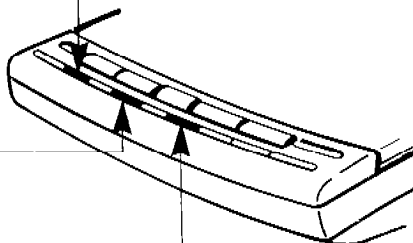

REECOUTE DE LA CONVERSATION

APPUYER SUR "MESSAGE"

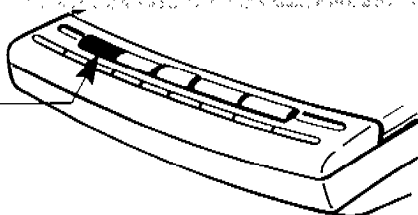

Les messages présents sur la bande seront lus avant la conversation enregistrée.

MISE EN FONCTION

ENREGISTREMENT D'UN MESSAGE D'INFORMATION PERSONNEL

S'assurer que le repondeur n'est pas en train de traiter un appel

1

APPUYER SUR "REPONDEUR"

attendre que les cassettes se mettent en position.

2

APPUYER SUR "ENR"

attendre que le voyant "ENR" ait fini de clignoter

3

APPUYER SUR ►

et parler devant le microphone à environ 30 cm

4

APPUYER SUR "STOP"

l'enregistrement s'arrête.

ECOUTE DES MESSAGES D'INFORMATION PERSONNELS

Le voyant "MEMO" indique la présence d'au moins un message personnel

APPUYER SUR "MESSAGE"

Les messages personnels seront lus avant les messages laissés par les correspondants.

UTILISATION A DISTANCE

Pour utiliser votre appareil à distance, vous devez obligatoirement être muni de votre boîtier de télécommande et connaître votre code d'accès secret.

INTRODUCTION DU CODE D'ACCES SECRET

1

MAINTENIR LA TOUCHE
"ARRET" ENFONCEE

jusqu'à l'affichage du code déjà mémorisé

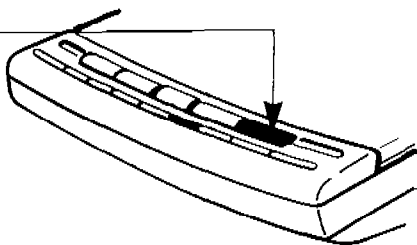

2

APPLIQUER LE BOITIER
DEVANT LE MICROPHONE
DU REPONDEUR

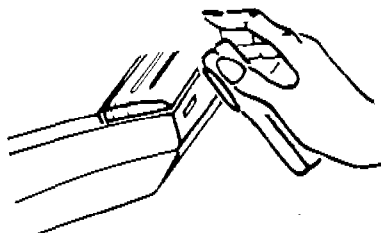

3

COMPOSER VOTRE CODE
SECRET(2 CHIFFRES)

Le nouveau code s'inscrit alors sur le compteur et reste affiché 20 secondes.

Après la disparition du code du compteur, le répondeur est prêt à fonctionner à distance.

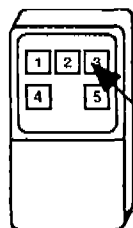

NOTA: Il est possible à tout moment de vérifier le code d'accès en maintenant la touche ARRET enfoncée pendant quelques secondes (environ 3 secondes).

ACCES AU REPONDEUR

1

COMPOSER LE NUMERO DE TELEPHONE AUQUEL VOTRE REPONDEUR EST RACCORDE

le répondeur prend la ligne.

2

APPLIQUER LE BOITIER SUR LE MICROPHONE DU COMBINE TELEPHONIQUE

Dès l'audition de l'annonce

3

COMPOSER SUR LE BOITIER LE CODE D'ACCES SECRET (2 CHIFFRES)

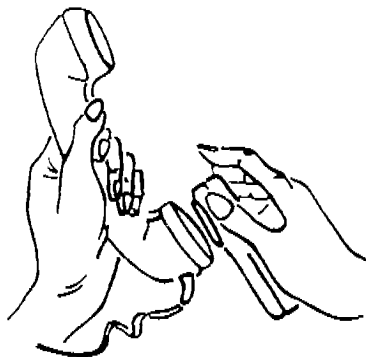

Le répondeur indique qu'il vous a reconnu par l'émission de BIPS:

-Des bips répétés pendant 14 sec. signifient qu'aucun message n'a été enregistré depuis la dernière interrogation ou la dernière écoute des messages. Vous pouvez raccrocher ou réécouter les anciens messages.

-Un bip long pendant 4 sec. et un silence de 10 sec. signifie la présence de nouveaux messages. Vous pouvez les écouter en procédant comme suit :

ECOUTE DES MESSAGES

En maintenant le boîtier sur le microphone du combiné téléphonique, et après le BIP long de 4 secondes

1

APPUYER SUR 1 ◀◀

la cassette message se réembobine jusqu'au début, puis la lecture commence.

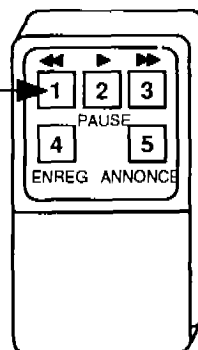

NOTA :

Pendant la lecture de vos messages, vous pouvez à partir du boîtier de télécommande:

Passer au message précédent en accéléré.

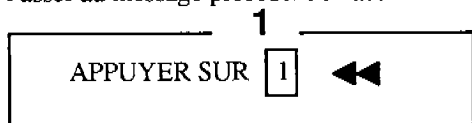

Passer au message suivant en accéléré

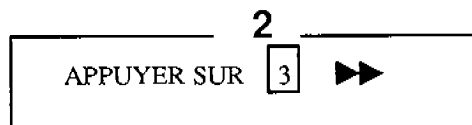

Faire une pause

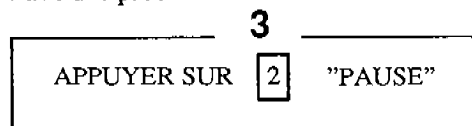

Reprendre la lecture

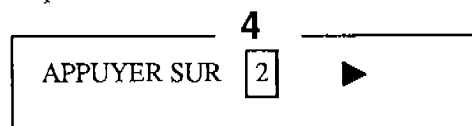

Pour l'exécution de toutes ces commandes vous devez maintenir le boîtier de télécommande contre le microphone du combiné.

Une fois le combiné raccroché, le répondeur conserve tous les messages.

ATTENTION: En phase de lecture, de bobinage ou rebobinage, le répondeur s'arrête toutes les 3 mn pour s'assurer de votre présence (émission d'un BIP).

Pour le relancer appuyer sur la touche 2 ▶ .

EFFACEMENT DES MESSAGES ENREGISTRÉS

Les messages sont automatiquement conservés d'une lecture à l'autre à moins que vous ne souhaitiez les effacer.

Pour cela après l'écoute du dernier message et l'émission du BIP long de fin de messages

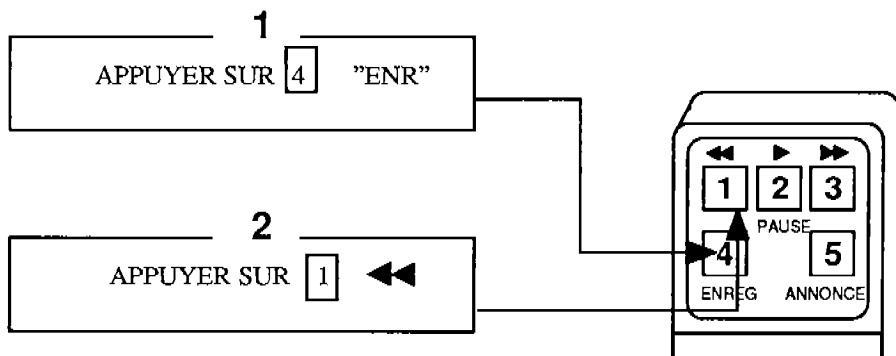

un BIP discontinu est émis pendant l'opération d'effacement

ENREGISTREMENT D'UN MESSAGE D'INFORMATION PERSONNEL

Après la lecture complète des messages ou pendant l'émission de BIPS indiquant que vous n'avez pas de messages:

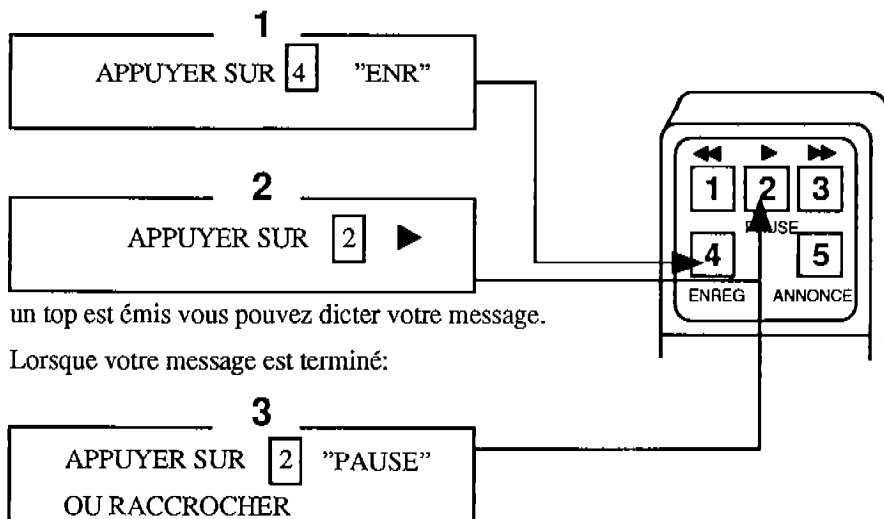

un ton est émis vous pouvez dicter votre message.

Lorsque votre message est terminé:

UTILISATION A DISTANCE

SELECTION DE LA CASSETTE ANNONCE

Après lecture complète des messages ou pendant l'émission de BIP indiquant que vous n'avez pas de messages:

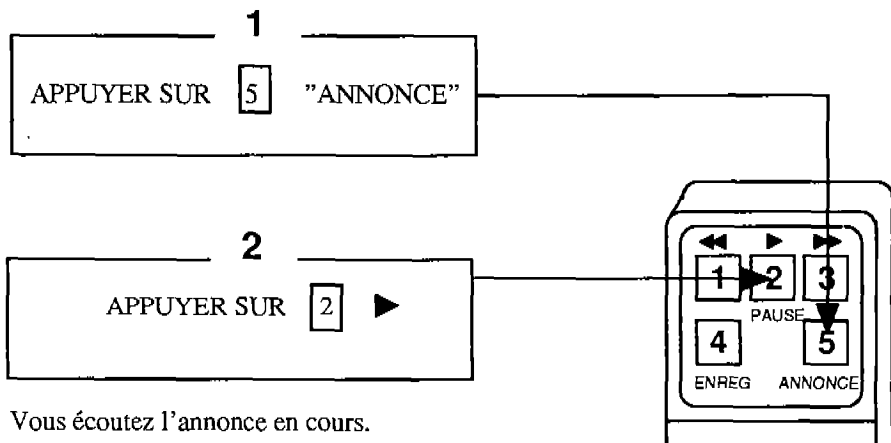

Vous écoutez l'annonce en cours.

Après l'émission d'un signal sonore de 5 secondes vous avez le choix entre:

- Valider l'annonce contrôlée
- Sélectionner une autre annonce
- Enregistrer une autre annonce

VALIDATION DE L'ANNONCE CONTRÔLÉE

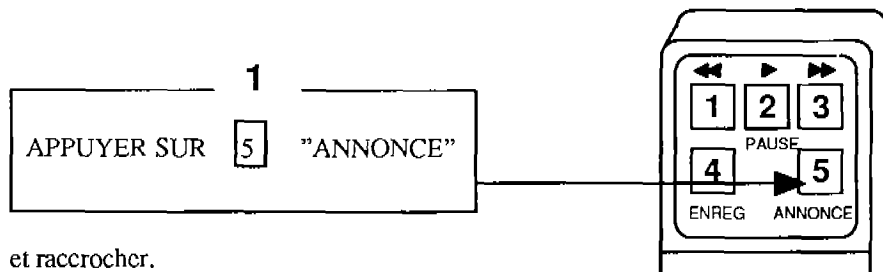

et raccrocher.

SELECTION D'UNE AUTRE ANNONCE

En position annonce (voir page 22)

Pour passer sur l'annonce suivante, attendre le BIP de fin d'annonce puis:

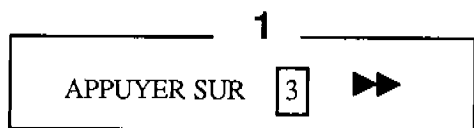

Pour passer sur l'annonce précédente attendre le BIP de fin d'annonce puis:

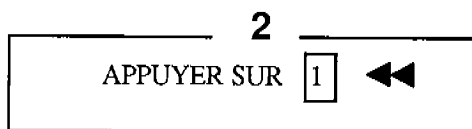

Pour valider votre choix:

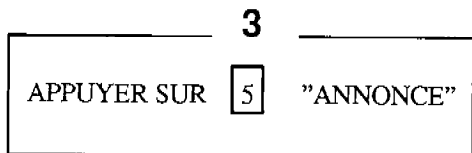

Raccrocher.

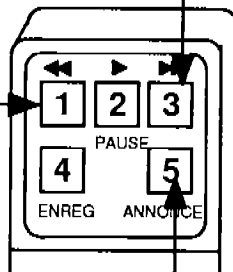

UTILISATION A DISTANCE

ENREGISTREMENT D'UNE NOUVELLE ANNONCE A2

Après lecture complète des messages ou pendant l'émission de BIPS indiquant que vous n'avez pas de messages,

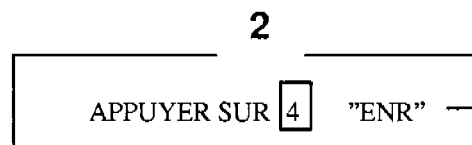
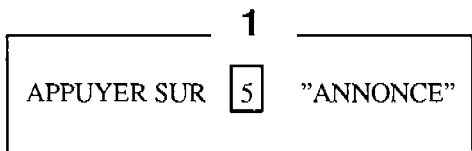

attendre le positionnement de la cassette (environ 30 sec.)
un BIP est émis.

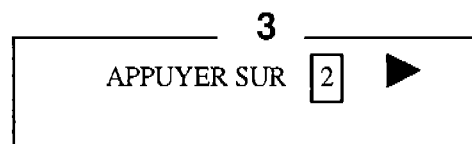

un BIP est émis, commencer à parler dans
le combiné.
Lorsque l'annonce est terminée:

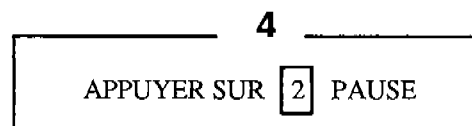

un BIP d'accusé réception est émis,
la cassette se réembobine pour une lecture
automatique de contrôle.
Après le contrôle attendre la fin du BIP
long de 5 sec. et valider.

Un BIP discontinu annonce une anomalie
recommencer au point **2**

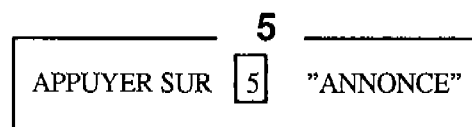



NOTA: La nouvelle annonce est enregistrée sur la plage A2, elle sera diffusée
lors du prochain appel.

En cas de coupure de ligne en cours d'enregistrement, le répondeur revient à l'annonce 1

INDICATIONS DONNEES PAR LES VOYANTS

| VOYANTS | FONCTIONS |
|-------------------|-------------------------------------------------------------|
| RE allumé | Mode Répondeur Enregistreur |
| RS allumé | Mode Répondeur Simple |
| RE clignote | Plage d'annonce RE sélectionnée |
| RS clignote | Plage d'annonce RS sélectionnée |
| RE et RS clignent | Initialisation de la cassette annonce |
| MEMO clignote | Un appel est en cours de traitement |
| MEMO allumé | Un message personnel à été enregistré |
| ENR clignote | La cassette se positionne / un enregistrement est en cours. |
| ENR allumé | La cassette est positionnée |

| COMPTEUR | FONCTIONS |
|--------------------------------------------------------------------------------------------|----------------------------------------------------------------------------------------------------------------|
|  clignote | Défaut en contrôle d'annonce ou en mise en veille (2 BIPS sont diffusés dans le haut -parleur) |
|  | l'appareil est en interrogation à distance |
|  | Phase d'initialisation ou indication de durée d'annonce en répondeur simple restante supérieure à 99 secondes. |

ENTRETIEN

Il est conseillé de nettoyer périodiquement les pièces qui sont en contact avec la bande (tête d'enregistrement/lecture et tête d'effacement axe et galet d'entraînement) à l'aide d'un chiffon non pelucheux ou d'un coton tige imprégné d'alcool.

Pour cette opération, appareil à l'arrêt, retirer la cassette pour accéder à ces pièces.

Le nettoyage de la trappe cassettes doit être fait à l'aide d'un chiffon doux (ne pas utiliser de produits dissolvants).

Pour toute autre intervention, consulter votre revendeur.

Ne jamais exposer pendant une période prolongée l'appareil et les cassettes à une source de chaleur.

Nous recommandons de changer les cassettes régulièrement

