

Fidelis 5300

Répondeur enregistreur
interrogeable à distance

DESSCRIPTIF

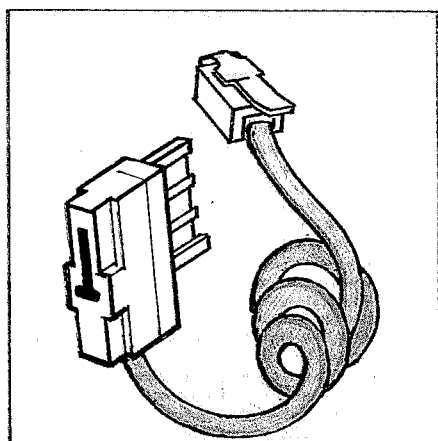
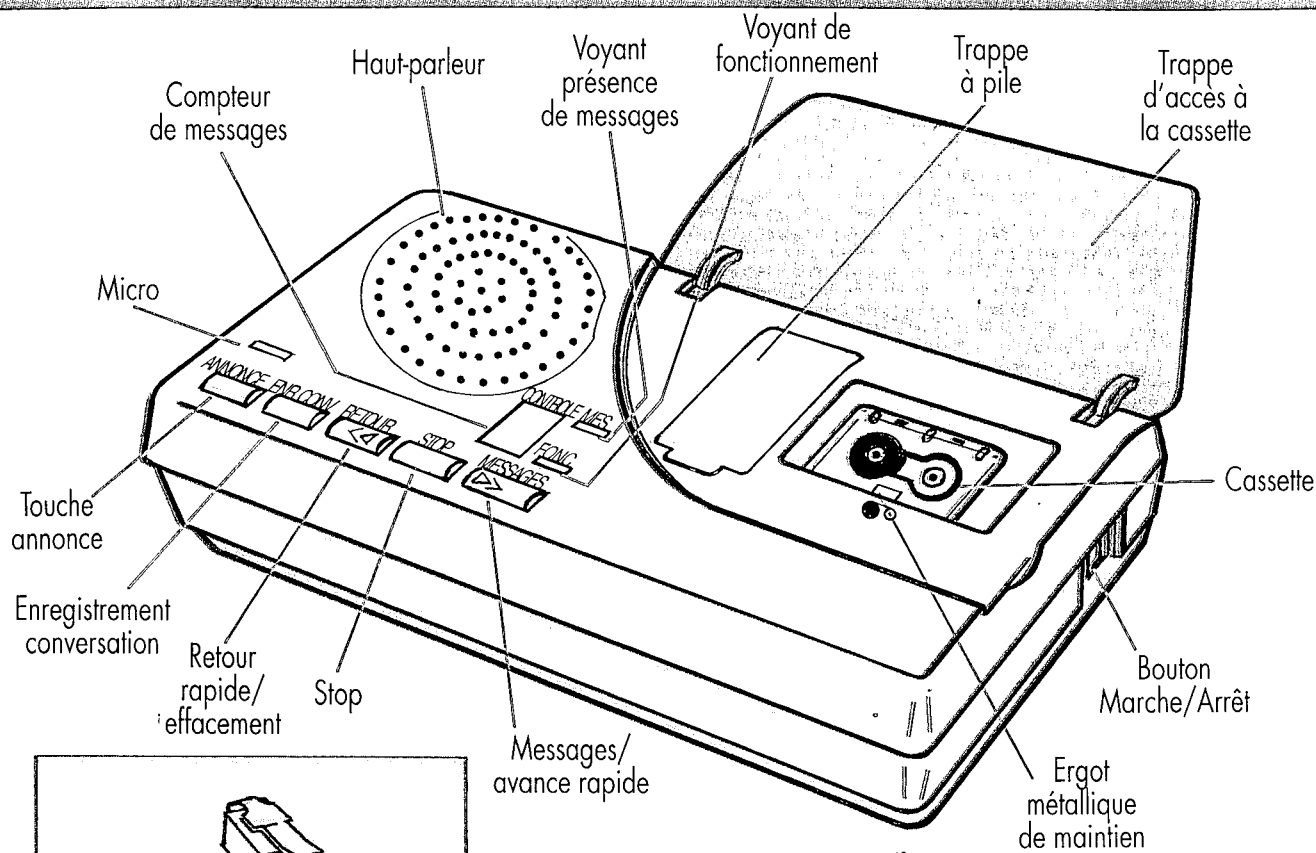

Cordon ligne téléphonique

Cassette messages MC60 (30 mn/face)

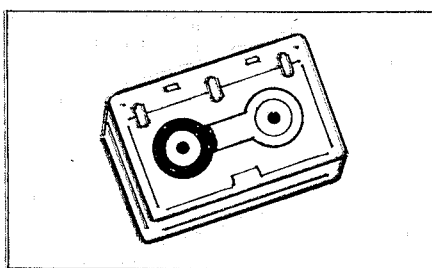

Mise en place de la cassette : l'engager - bande vers le haut - sous l'ergot métallique, puis appuyer.

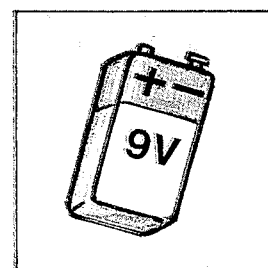

Pile de sauvegarde des annonces (Alcaline type 6LR61)

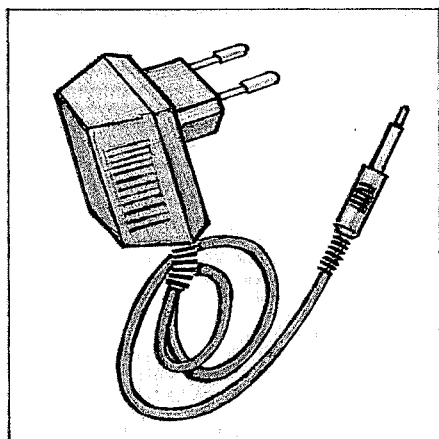

Transformateur d'alimentation

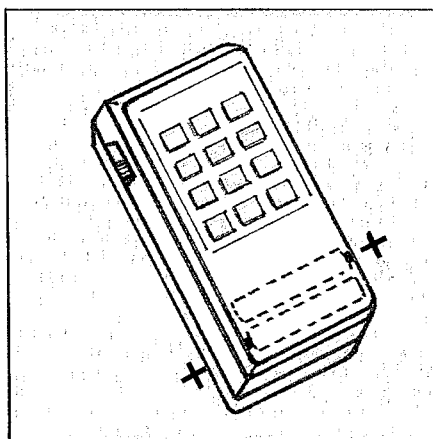

Télécommande d'interrogation à distance

POUR INSTALLER L'APPAREIL, EXECUTER LES OPERATIONS SUIVANTES, EN RESPECTANT LEUR ORDRE.

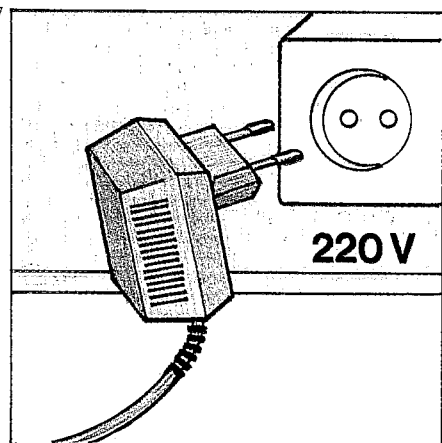
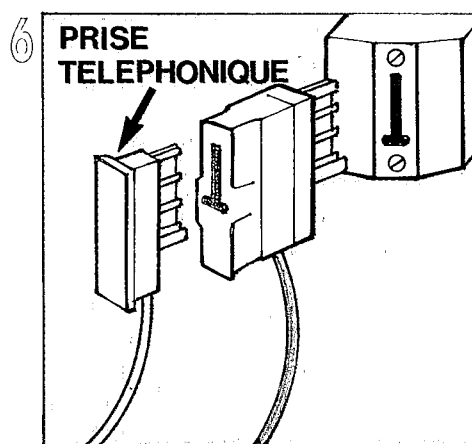
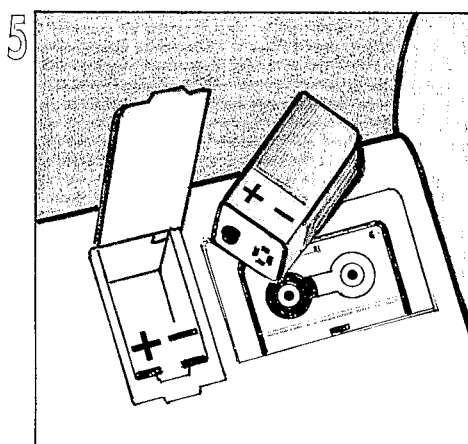
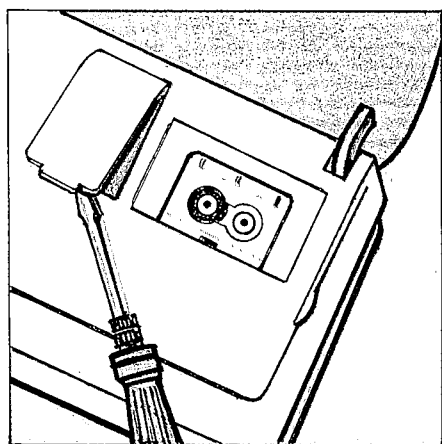
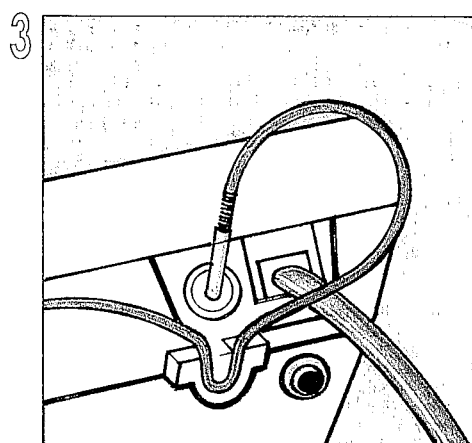
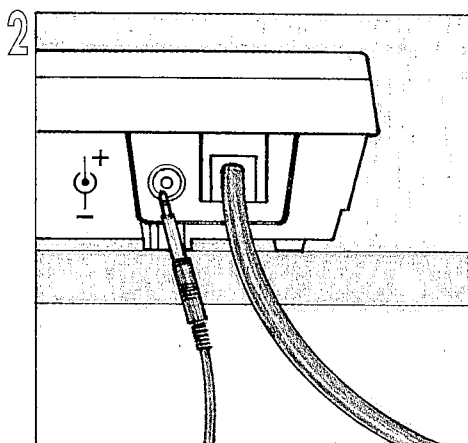
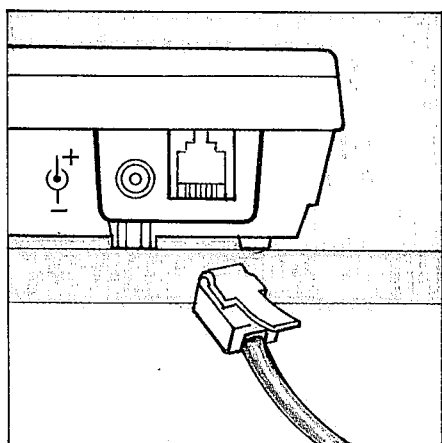

PRECAUTIONS :

- Installer l'appareil à proximité de 2 prises (une téléphonique, une électrique) facilement accessibles.
- Prendre garde au sens de la pile 9 V lors de la mise en place.

Attention : En cas de coupure de courant ou de débranchement de l'appareil, la pile sauvegarde les annonces et dans ce cas sa durée de vie est de 12 h environ.

- N'utiliser que le modèle de transformateur d'alimentation d'origine.
- **Eviter** tous les endroits soumis à des fortes variations de température (radiateur, fenêtre...) ainsi que les endroits très passagers (risque de chute). Bien entendu les pièces d'eau ou la proximité d'un point d'eau sont à proscrire.
- En aucun cas ne chercher à modifier l'appareil.

LES INTERRUPTEURS

LE BOUTON MARCHE/ARRET DE L'APPAREIL

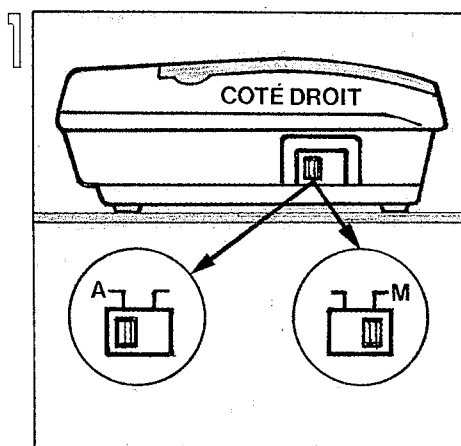

SUR RS (REPONDEUR SIMPLE)

Sur "ARRET" l'appareil reste alimenté (important pour la sauvegarde de l'annonce), le compteur indique le nombre de messages enregistrés, mais aucune fonction n'est utilisable.

Sur "MARCHE" l'appareil se met en fonction, la cassette message se positionne et le voyant "FONC." s'allume si une annonce est enregistrée, sinon il reste éteint.

SUR ML (MESSAGE LIMITE)

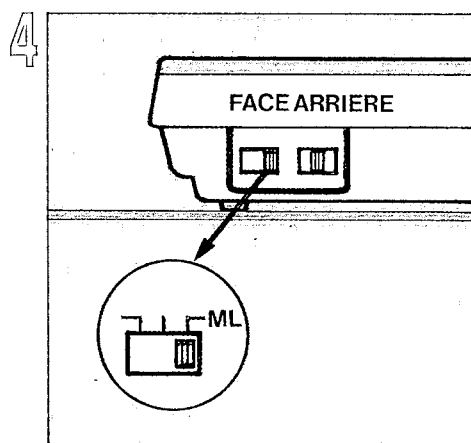

DELAI DE REPONSE

L'appareil, après diffusion de l'annonce répondeur enregistreur, enregistrera le message du correspondant mais pendant une durée limitée à **1 mn 45 s.**

Dans les 2 cas, à l'expiration du délai, le correspondant entend un BIP long avant que la communication ne soit coupée.

Fidelis 5300

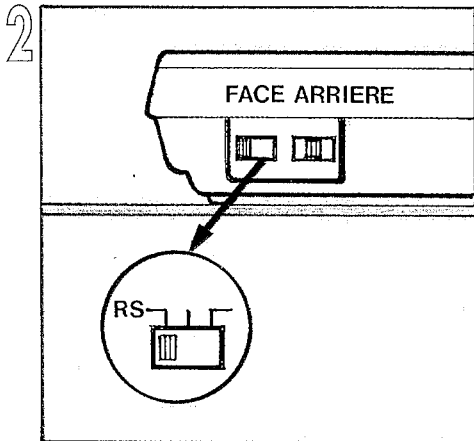

L'appareil diffusera simplement l'annonce répondeur simple aux personnes qui appelleront.

Celles-ci ne pourront pas laisser de messages.

Fidelis 5300 ne pourra pas non plus être interrogé à distance.

SUR MI (MESSAGE ILLIMITE)

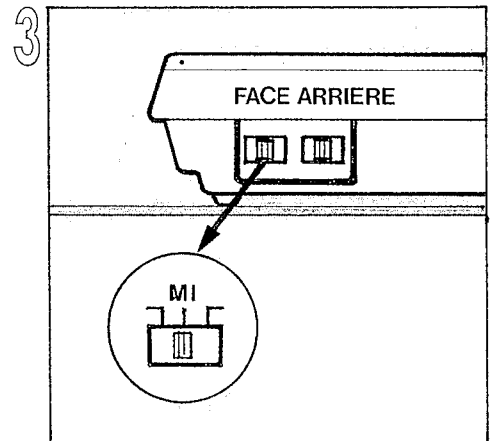

L'appareil après diffusion de l'annonce répondeur enregistrera le message du correspondant pendant environ **5 mn 45 s** (maximum autorisé par les normes françaises).

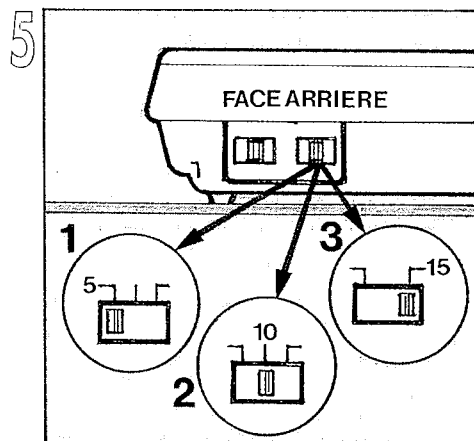

Sur 5, *Fidelis 5300* se déclenchera 5 secondes après le début de la 1ère sonnerie.

Sur 10, *Fidelis 5300* se déclenchera 10 secondes après le début de la 1ère sonnerie (en règle générale ce sera à la 2ème sonnerie).

Sur 15, *Fidelis 5300* se déclenchera 15 secondes après le début de la 1ère sonnerie (en règle générale ce sera à la 3ème sonnerie).

REGLAGE VOLUME

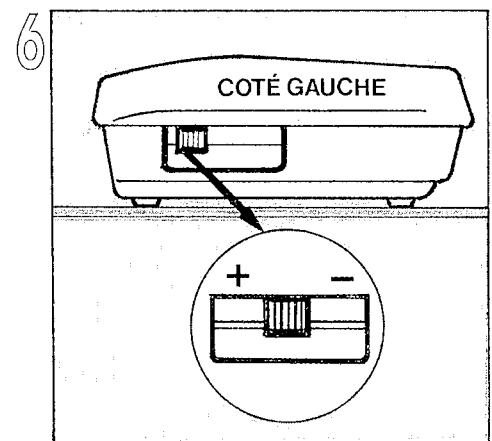

Bouton de réglage du volume du haut-parleur, le plus fort vers l'arrière, le plus faible vers l'avant.

ENREGISTREMENT DES 2 ANNONCES

ANNONCE REPONDEUR ENREGISTREUR (RE)

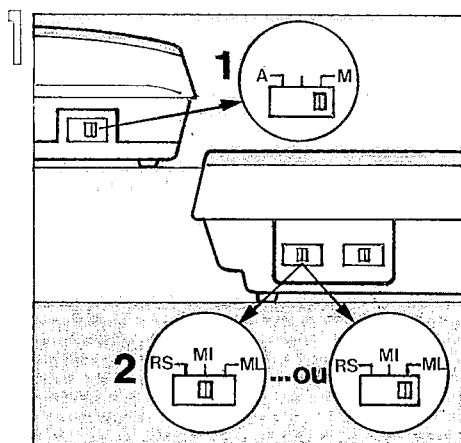

- A la mise du bouton 1 sur "M", la cassette messages se positionne.
- Vérifier le positionnement du bouton 2, soit sur "MI", soit sur "ML" (indifféremment).

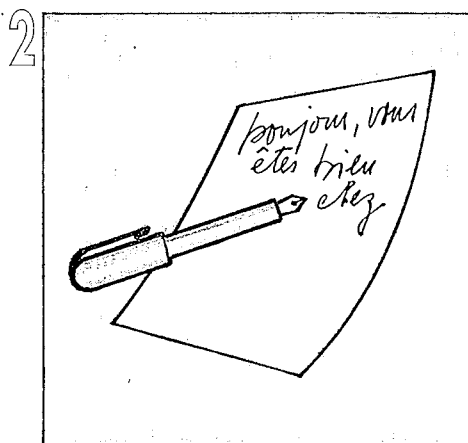

- Rédiger son annonce. Par exemple :
"Bonjour ! Vous êtes bien chez M..., je ne peux vous répondre actuellement. Merci de me laisser un message et vos coordonnées. Je vous rappellerai dès que j'en aurai pris connaissance. Parlez après le BIP sonore."
Vérifier la position du bouton de volume.

ANNONCE REPONDEUR SIMPLE (RS)

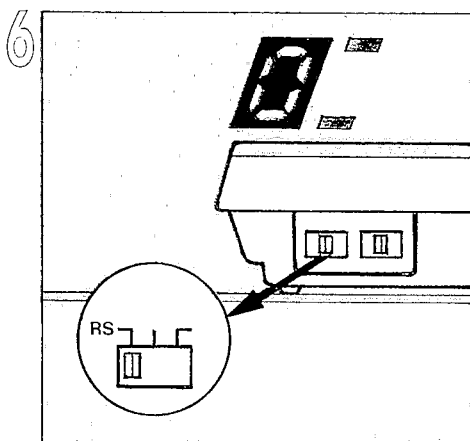

- Pour enregistrer une annonce RS il est obligatoire d'enregistrer au préalable une annonce RE même si elle n'est pas utilisée.
- Mettre le bouton sur RS. Le voyant "FONC." qui venait de s'allumer s'éteint.

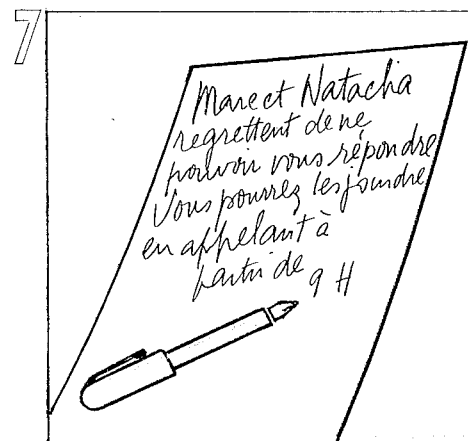

- Rédiger son annonce. Par exemple :
"Marc et Natacha regrettent de ne pouvoir vous répondre. Vous pourrez les joindre en appelant à partir de 9 h."

Fidelis 5300

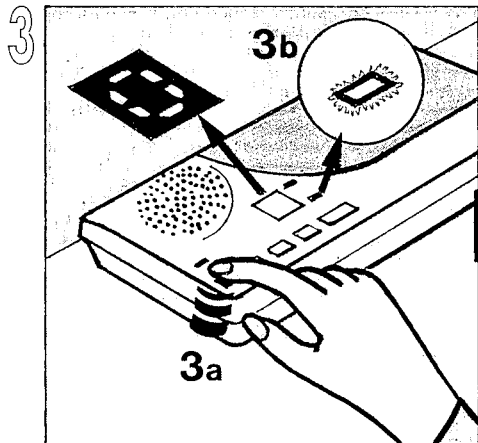

■ Appuyer et **maintenir** l'appui sur la touche "ANNONCE".

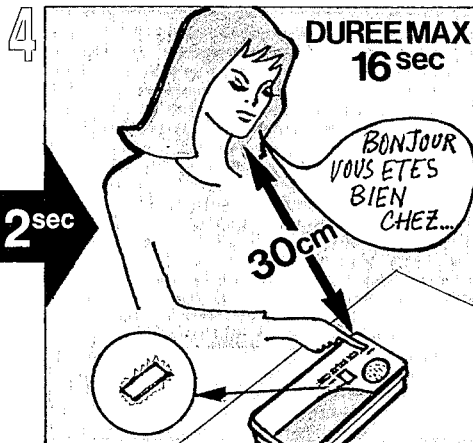

■ 2 secondes après le scintillement du voyant "FONC." dicter l'annonce. L'annonce est limitée à 14 secondes. Si le temps de 14 secondes est dépassé, l'annonce est à refaire.

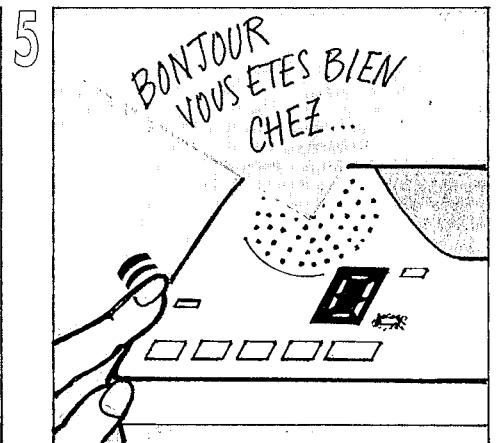

■ Au relâchement de la touche (ou au dépassement de la limite de temps) l'annonce est diffusée.

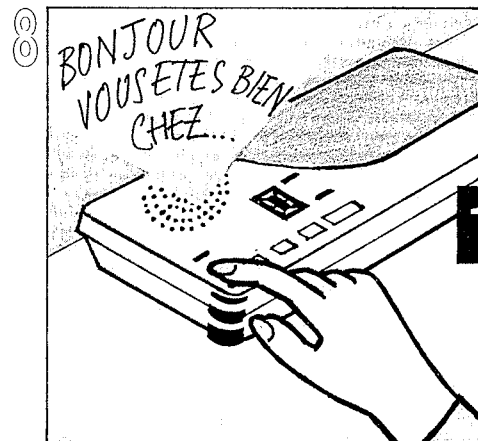

■ Appuyer et **maintenir** l'appui sur la touche "ANNONCE".

■ L'annonce précédente est diffusée.

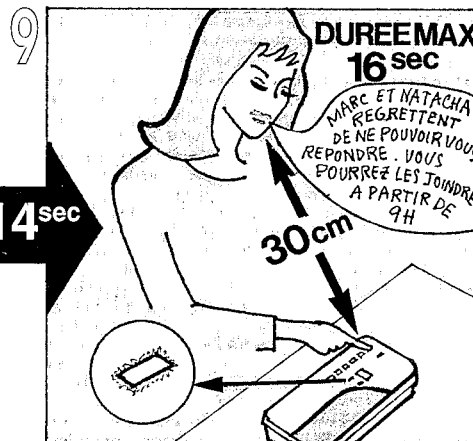

■ Attendre le scintillement du voyant "FONC." pour dicter l'annonce répondeur simple.

■ L'annonce est limitée à 14 secondes.



■ Au relâchement de la touche (ou au dépassement de la limite de temps) l'annonce est diffusée.

MISE EN FONCTION REPONDEUR

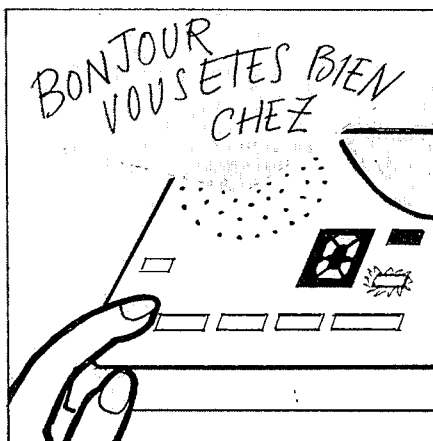

- *Fidelis 5300* est prêt à être utilisé.

Choisir le mode de fonctionnement :
Répondeur Simple, **RS**
Répondeur Enregistreur : **MI** (message illimité) ou **ML** (message limité).

- Un appui bref sur la touche "ANNONCE" diffuse l'annonce sélectionnée par la position du bouton soit sur "RS" soit sur "MI" ou "ML".

FAIRE UN ENREGISTREMENT PERSONNEL

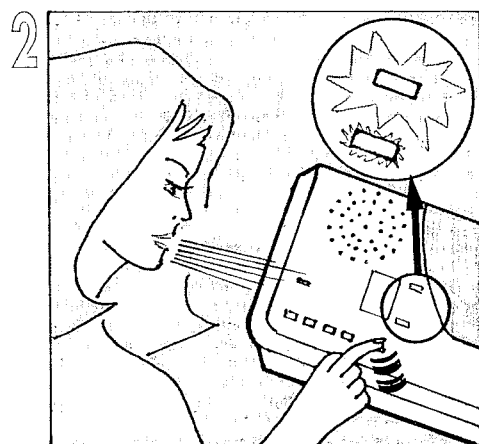
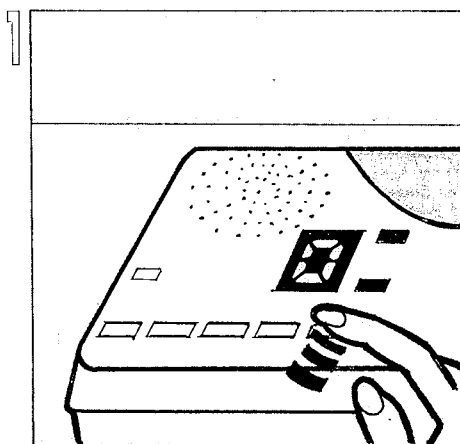

Fidelis 5300 s'utilise comme un magnétophone.

- Pour enregistrer, appuyer et maintenir l'appui sur la touche "MESSAGES". La cassette se rembobine. Parler dès que le voyant "FONC." scintille. Relâcher la touche pour mettre fin à l'enregistrement. Le voyant "MES." clignote et reste clignotant pour indiquer qu'un enregistrement personnel a été fait. Le compteur augmente de 1.

- La durée maximale de l'enregistrement est de **2 minutes et 15 secondes**.
- On peut faire plusieurs enregistrements personnels les uns après les autres (la durée totale ne pouvant dépasser 2 mn 15 s).
- Le ou les enregistrements seront diffusés en premier lors de l'écoute des messages.

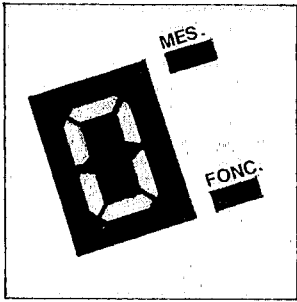

Le voyant "FONC." éteint, le répondeur est sur ARRET (hors service) ou les annonces sont absentes ou perdues. Le voyant "MES." est éteint si le répondeur est sur ARRET ou s'il n'y a pas de message.

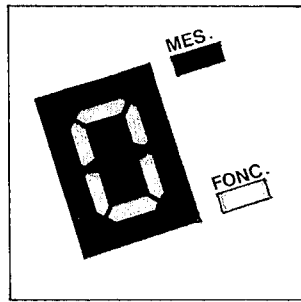

"FONC." allumé fixe, *Fidelis 5300* est en répondeur enregistreur, prêt à répondre au prochain appel.

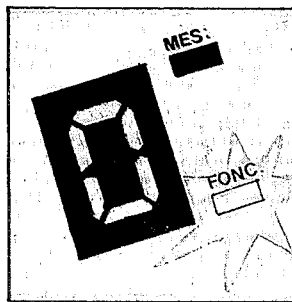

"FONC." clignotant, *Fidelis 5300* est en répondeur simple, prêt à répondre au prochain appel.

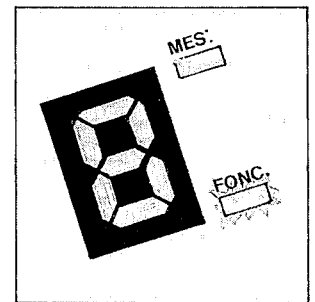

"FONC." scintille en cadence, *Fidelis 5300* traite un appel ou est passé en répondeur simple car la cassette message est pleine (ou endommagée).

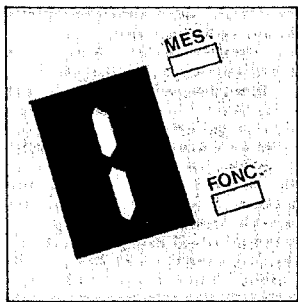

"MES." allumé fixe indique la présence d'au moins un message.

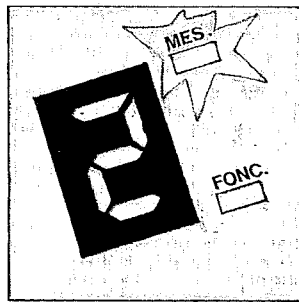

"MES." clignotant indique la présence d'un enregistrement personnel.

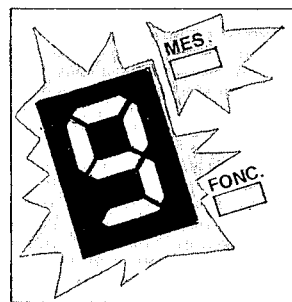

Le compteur indique le nombre total messages + enregistrements personnels + enregistrements conversation. Il clignote si le total est supérieur à 9. Il clignote également durant les enregistrements de conversation.

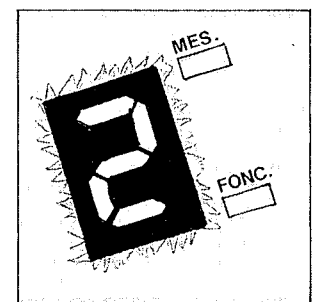

Si le chiffre du compteur scintille, c'est qu'il y a eu une coupure de courant. Appuyer sur STOP pour arrêter le scintillement.

MESSAGES

ECOUTER LES MESSAGES

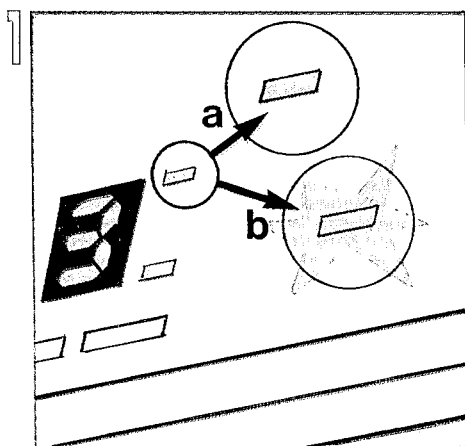

Le voyant "MES." allumé (a) signifie la présence de messages.
Si le voyant est clignotant (b) c'est qu'il y a au moins un enregistrement personnel.

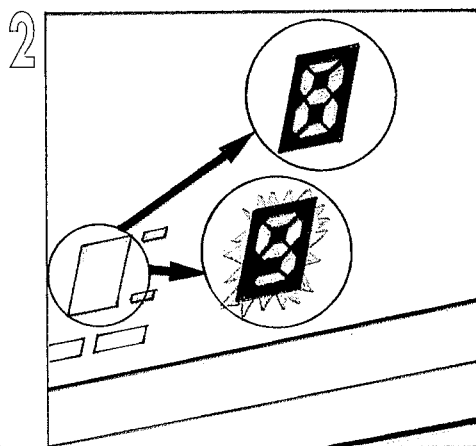

Le compteur indique le nombre de messages et d'enregistrements personnels cumulés.
Si le total est supérieur à 9, le compteur affiche 9 et se met à clignoter.

ATTENTION : Si la cassette message est pleine, *Fidelis 5300* passe automatiquement en mode répondeur simple. Le voyant "FONC." scintille.

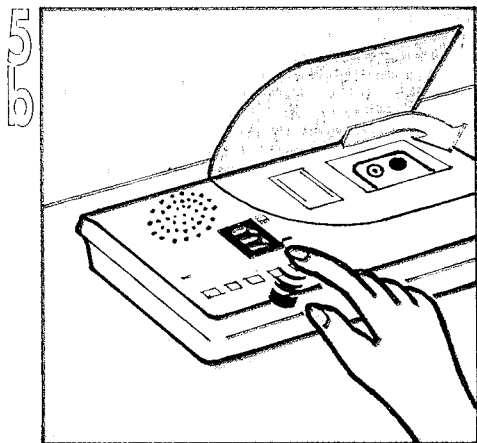

- Pour **avancer** rapidement, appuyer et maintenir l'appui sur la touche ▷▷. Relâcher la touche pour arrêter l'avance rapide.

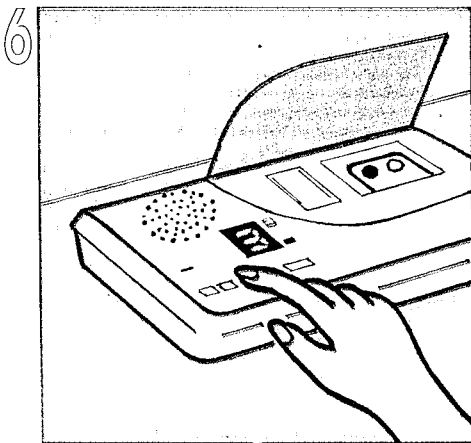

- Pour **interrompre** l'écoute des messages, appuyer sur "STOP".
- Pour **reprendre** l'écoute (depuis le début) des messages, appuyer sur "MESSAGES".

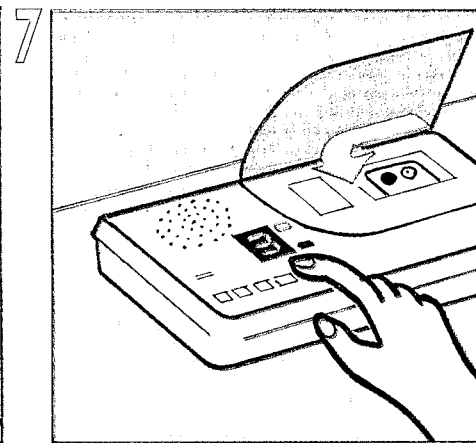

- La fin des messages est signalée par un BIP sonore.
- Pour réécouter, appuyer sur "MESSAGES".

Fidelis 5300

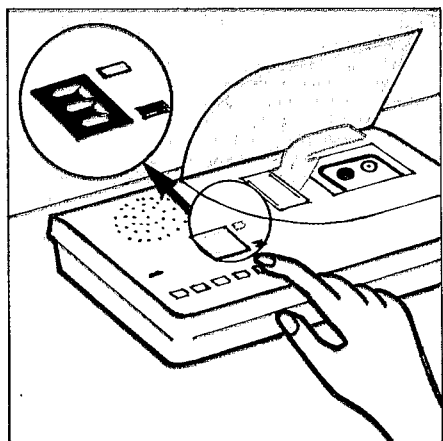

■ Vérifier le réglage du volume du haut-parleur ;

■ Un appui bref sur la touche "MESSAGES" provoque le rembobinage de la cassette puis la diffusion dans l'ordre des enregistrements personnels et des messages

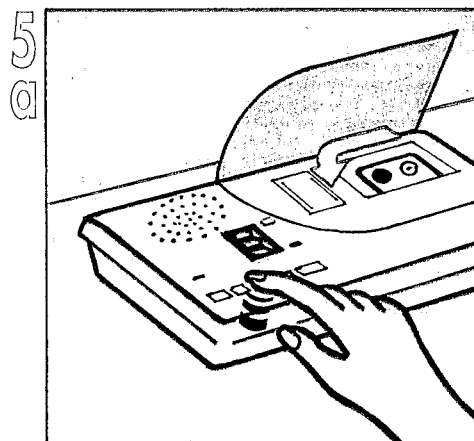

■ Pour **retourner** rapidement en arrière, appuyer et maintenir la touche . Relâcher la touche pour arrêter le retour rapide.

ANNULER LES MESSAGES

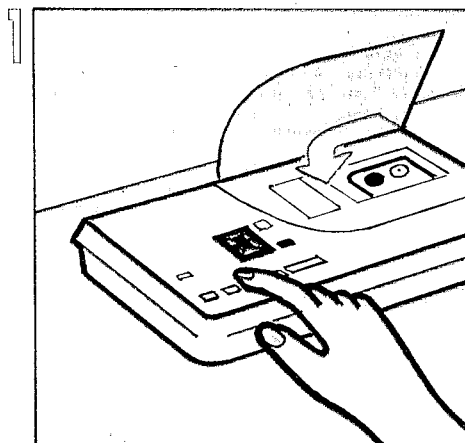

- S'assurer que l'on a bien pris connaissance des messages.
- La cassette message étant au repos, appuyer sur la touche "RETOUR".
- *Fidelis 5300* émet un double BIP.
- Réappuyer immédiatement sur "RETOUR" pour confirmer l'annulation.
- La cassette message se repositionne, le compteur affiche 0.

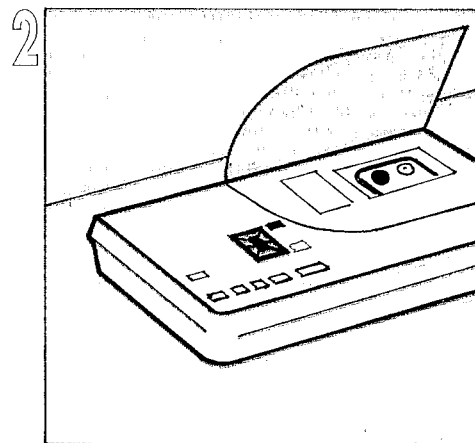

■ Lorsque la cassette s'arrête, le voyant "MES." s'éteint, le voyant "FONC." s'allume, *Fidelis 5300* est prêt à répondre aux appels.

NOTA : Seul l'enregistrement de nouveaux messages effacera réellement les précédents.

EN COURS DE COMMUNICATION

INTERCEPTER UN APPEL



Lorsque quelqu'un appelle, on peut écouter et identifier la personne en réglant le bouton de volume du haut-parleur.

ENREGISTRER UNE CONVERSATION



■ Appuyer sur la touche "ENR. CONV.". Le chiffre du compteur clignote lentement.

■ *Fidelis 5300* enregistre la conversation.

■ Pendant l'enregistrement un nouvel appui sur "ENR. CONV." active le haut-parleur ; un troisième appui le coupera.

Fidelis 5300

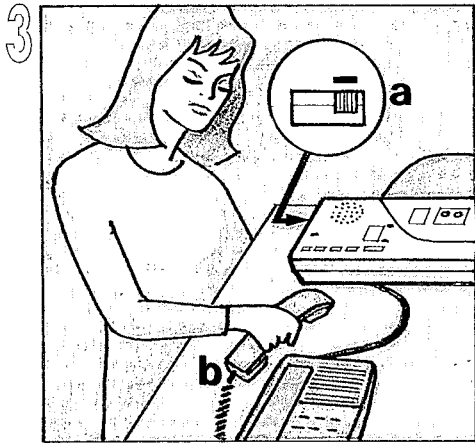

Pour prendre la communication au téléphone,

- Décrocher le combiné du téléphone.

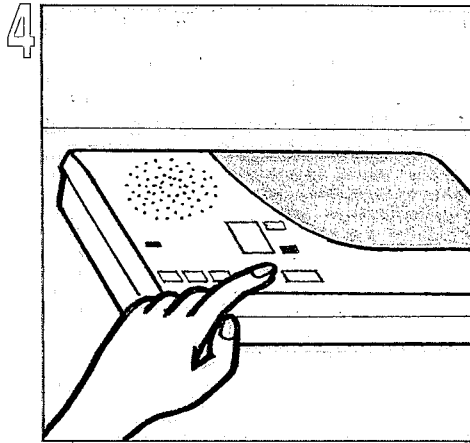

- Appuyer sur "STOP".



- La communication est établie.

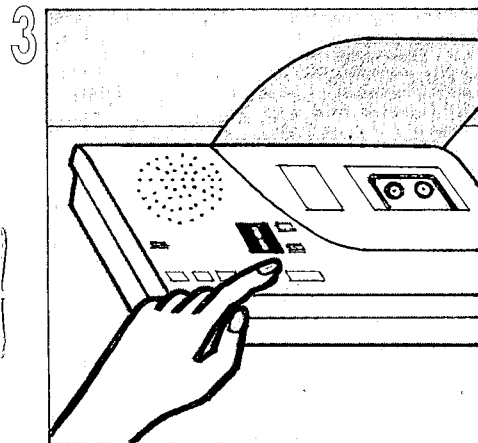

- Pour **mettre fin** à l'enregistrement, appuyer sur "STOP".

- La conversation peut se poursuivre au combiné.

ATTENTION :
L'enregistrement de conversation peut-être considéré comme un délit en regard des textes de loi sur la vie privée.

- L'écoute de l'enregistrement se fera en appuyant sur "MESSAGES".

NOTA : La durée d'enregistrement d'une conversation ne pourra dépasser celle restant disponible sur la cassette.

INTERROGER A DISTANCE

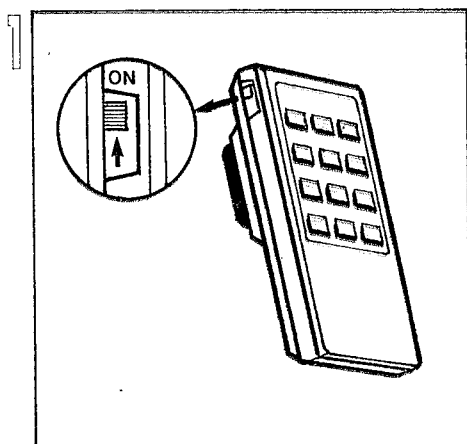

■ Mettre en service la télécommande.

NOTA : Identifier le numéro de code d'accès, situé sous *Fidelis 5300* et le noter soigneusement.



■ Appeler le répondeur.

NOTA : Pour bien utiliser la télécommande appuyer sur chaque touche pendant environ 2 secondes. Si la ligne téléphonique est particulièrement mauvaise, ou bien si les niveaux sonores des enregistrements sont très

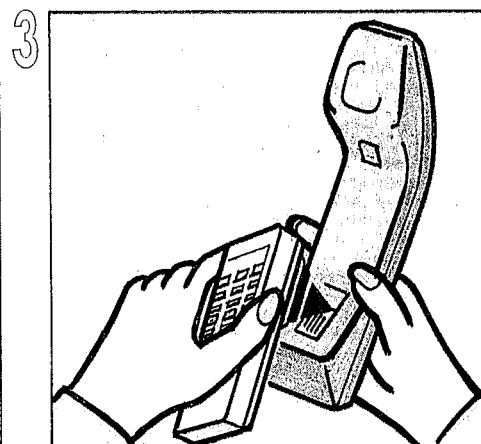

■ Appliquer la télécommande sur le micro du combiné.

élevés, il se peut qu'une commande ne soit pas prise en compte. La renouveler jusqu'à ce qu'elle passe en appuyant plus longtemps sur chaque touche.

PENDANT LA DIFFUSION DES MESSAGES

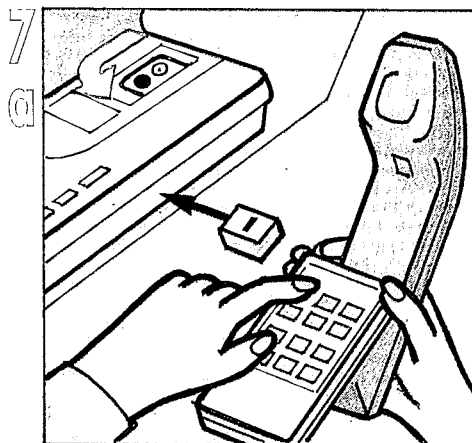

■ Pour un **retour** rapide appuyer et maintenir l'appui sur **1**.

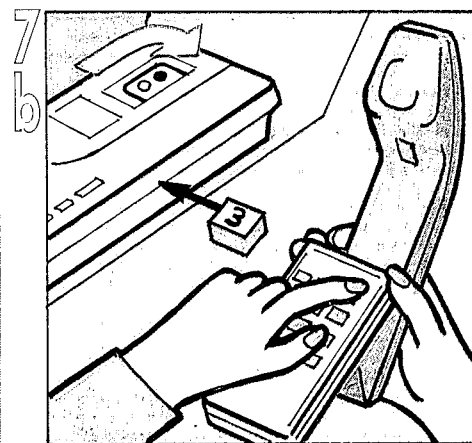

■ Pour une **avance** rapide appuyer et maintenir l'appui sur **3**.

Fidelis 5300



- Dès la réponse du *Fidelis 5300* taper [5] pour interrompre l'annonce. Sinon attendre la fin de la diffusion.

NOTA :

Si la cassette est pleine *Fidelis 5300* diffuse l'annonce RS suivie d'un double BIP. Taper le code d'accès. Il émet un BIP puis diffuse les messages.

Annuler les messages pour repasser en fonction répondre.

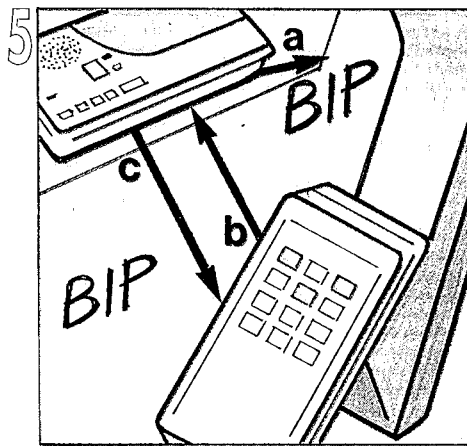

- Après l'interruption ou à la fin de l'annonce *Fidelis 5300* émet un BIP (a).

- Composer le **code d'accès** à 3 chiffres (b) qui figure **sous l'appareil**.

- Si le code est bon, *Fidelis 5300* émet un nouveau BIP (c).

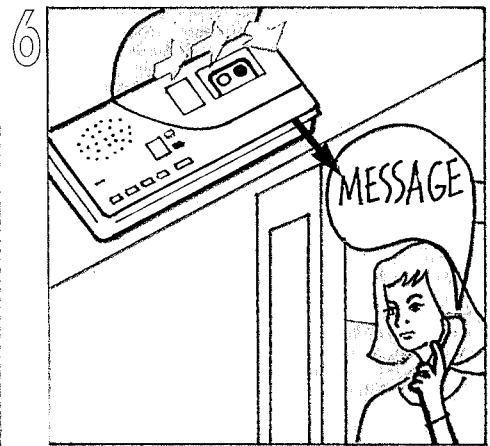

- *Fidelis 5300* émet 4 BIP si aucun message n'a été enregistré depuis la dernière interrogation ou la dernière écoute des messages. Sinon après un temps de rembobinage de la cassette, *Fidelis 5300* diffuse les enregistrements personnels puis les messages.



- A la fin des messages *Fidelis 5300* émet 4 BIP.

NOTA : Toutes les 3 minutes, l'écoute sera interrompue et *Fidelis 5300* émettra 3 doubles BIP : il faudra alors taper [2] pour reprendre l'écoute.

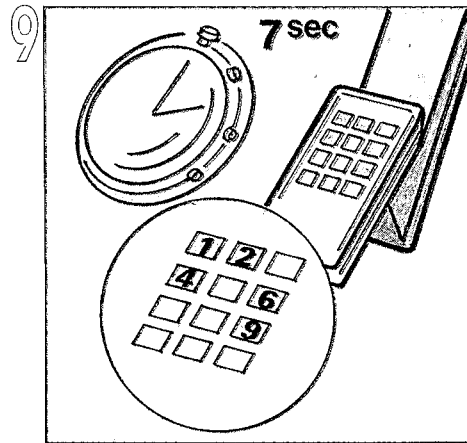

- Raccrocher ou composer un des codes de commande (a) avant 7 secondes.

Les codes de commande se trouvent pages suivantes.

NOTA : On peut interroger à distance en utilisant le clavier d'un poste à fréquences vocales si celui-ci émet un son continu lorsqu'on maintient l'appui sur une touche. Si le son est bref, l'interrogation à distance n'est pas garantie, il faut alors utiliser la télécommande.

INTERROGER A DISTANCE

Ces commandes ne sont utilisables qu'après avoir entendu les 4 BIP de fin de la page précédente.

ANNULATION DES MESSAGES

1

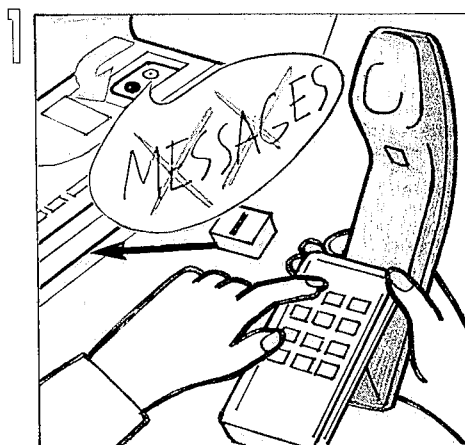

- Composer 1.
- *Fidelis 5300* émet un double BIP.
- Retaper 1 immédiatement pour confirmer l'annulation des messages.

ATTENTION : La réécoute des messages ne sera plus possible.

REECOUTE DES MESSAGES

2

ENREGISTREMENT NOUVELLE ANNONCE

4

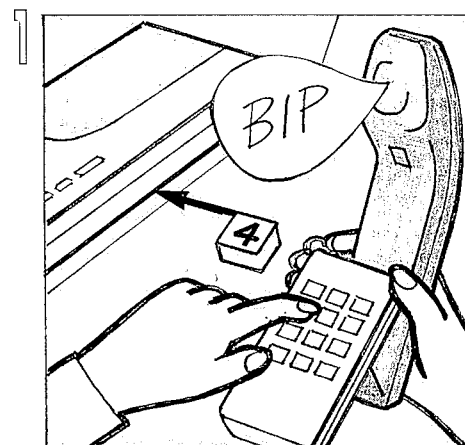

- Après la commande 4, *Fidelis 5300* émet 1 BIP.



- Dicter la nouvelle annonce (14 s. maxi.).

Fidelis 5300

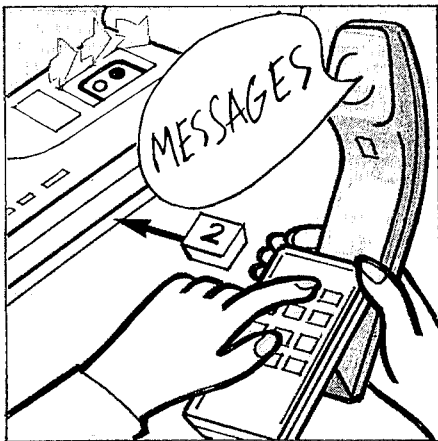

- La commande [2] permet de réécouter les messages.
Pendant la réécoute si on entend 4 BIP réappuyer sur [2]

- Comme durant l'écoute, les commandes retour rapide [1] et avance rapide [3] sont utilisables.

MISE HORS SERVICE Fidelis 5300

[9]

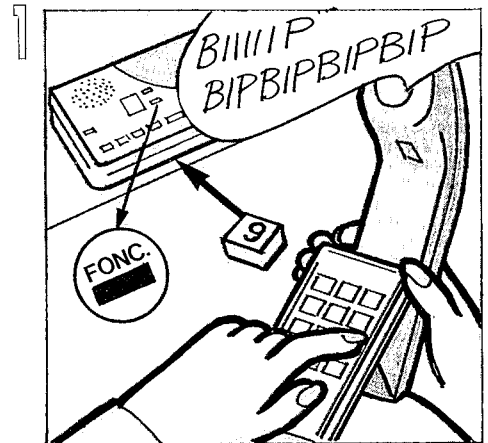

- La commande [9] met *Fidelis 5300* hors service.
- *Fidelis 5300* émet un BIP long puis 4 BIP brefs.

NOTA : Si l'on retape [9] *Fidelis 5300* se remet en service en émettant 1 BIP long puis 3 doubles BIP puis les 4 BIP de fin.



- Retaper [4] pour marquer la fin de l'annonce.



- *Fidelis 5300* diffuse la nouvelle annonce.
- On peut mettre fin à la diffusion en tapant [5].
- *Fidelis 5300* émet 4 BIP de fin.

INTERROGER A DISTANCE

ENREGISTREMENT PERSONNEL

6

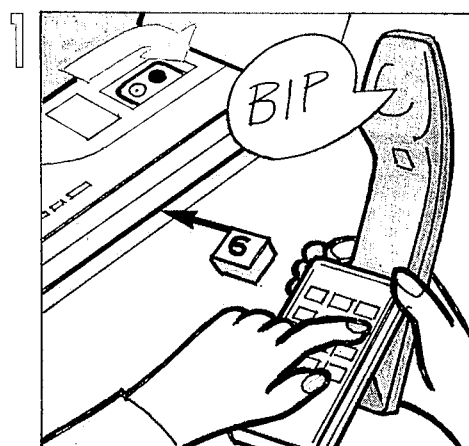

■ Appuyer sur la touche 6.

■ La cassette se repositionne puis *Fidelis 5300* émet 1 BIP.



■ Dicter votre message.



■ *Fidelis 5300* émet 3 doubles BIP.

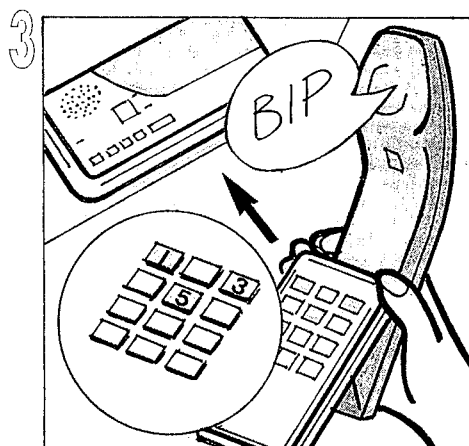

■ Composer le code d'accès.

■ *Fidelis 5300* émet un BIP si le code est bon.



■ *Fidelis 5300* émet les 4 BIP de fin.

■ *Fidelis 5300* est en service. Raccrocher.

NOTA : Si *Fidelis 5300* est en RS il diffuse l'annonce correspondante puis émet un BIP avant de raccrocher.

NOTA : Il faudra mettre le bouton M/A de *Fidelis 5300* sur Marche à la 1ère occasion.

Fidelis 5300

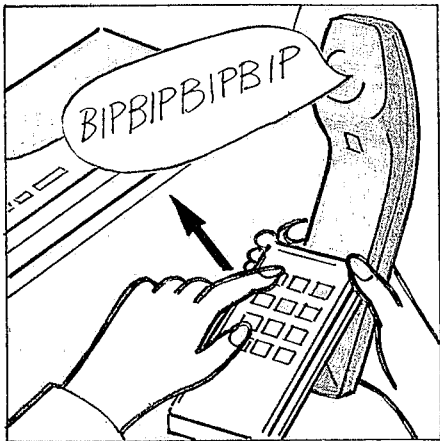

- Composer le code d'accès pour mettre fin à l'enregistrement.
- *Fidelis 5300* émet 4 BIP de fin.

MISE EN SERVICE A DISTANCE

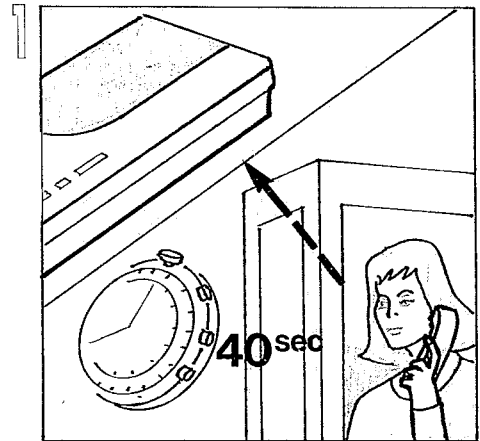

- Appeler *Fidelis 5300*.
- Laisser sonner une dizaine de fois (environ 40 s.).

QUELQUES CONSEILS

COUPURE SECTEUR

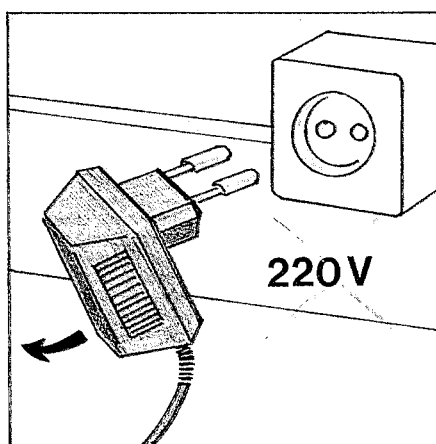

Lorsque le courant revient, le chiffre du compteur scintille pour avertir de la coupure. Le voyant "FONC." est allumé. Appuyer sur la touche "STOP" pour arrêter le scintillement. Dans le cas où le chiffre du compteur est allumé fixe et le voyant "FONC." éteint, la pile est défectueuse et les annonces sont perdues ou dégradées.

Changer la pile et réenregistrer les 2 annonces.

NOTA : Débrancher l'appareil pour remplacer la pile (sécurité).

PILE

TELECOMMANDE

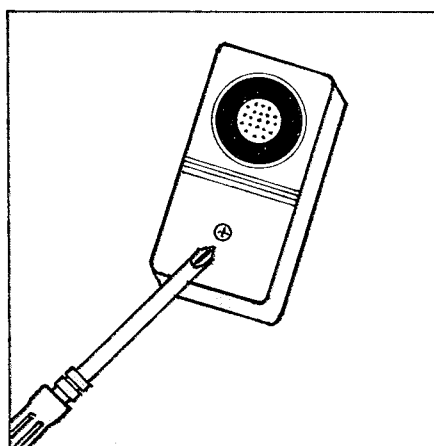

Mettre l'interrupteur sur OFF entre deux utilisations afin d'économiser les piles.

Si à l'appui des touches on n'entend aucun son, vérifier la position de l'interrupteur (il doit être en haut sur ON) ; sinon changer les piles.

Pour changer les piles, ôter la vis centrale avec un tournevis cruciforme.

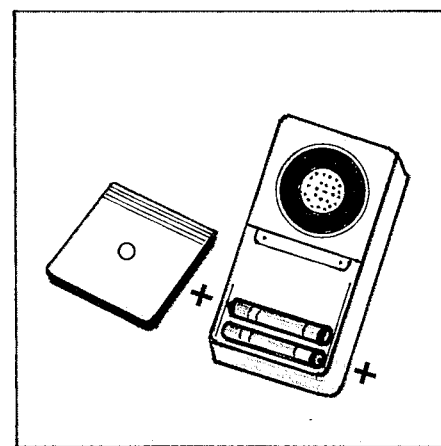

Changer les 2 piles alcalines LR03. Refermer la trappe.

Lors de l'utilisation de la télécommande : En cas d'erreur dans la composition du code, le retaper complètement.

Fidelis 5300

Les annonces ne sont pas enregistrées sur la cassette mais sur un circuit électronique.

En cas de coupure de courant la pile 9 V sauvegarde les annonces et son autonomie est de 12 h.

Nous vous conseillons de retirer la pile de l'appareil dans les 2 cas suivants :

- coupure prolongée du courant prévisible
- lors du débranchement de l'appareil.

Cependant *Fidelis 5300* peut fonctionner sans pile mais en cas de coupure les annonces sont perdues.

CASSETTE PLEINE OU ENDOMMAGÉE

CASSETTE PLEINE

Le voyant "FONC." scintille en cadence. Il est impératif de procéder à la lecture de la cassette. Il faut ensuite appuyer sur la touche "RETOUR" pour arrêter le scintillement du voyant "FONC."

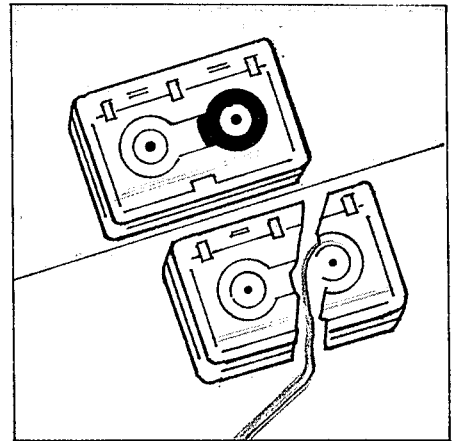

CASSETTE ENDOMMAGÉE

Il est impératif de procéder à l'échange de la cassette. Il faut ensuite mettre le bouton M/A sur Arrêt puis sur Marche pour arrêter le scintillement du voyant "FONC."

ENTRETIEN

Si la ligne téléphonique est particulièrement mauvaise, ou bien si les niveaux sonores des enregistrements sont très élevés, il se peut qu'une commande ne soit pas prise en compte.

La renouveler plusieurs fois jusqu'à ce qu'elle passe en appuyant plus longtemps sur chaque touche.

Pour nettoyer l'appareil, utiliser un chiffon légèrement humecté d'eau savonneuse et essuyer avec un chiffon sec.

Il est conseillé de nettoyer périodiquement les pièces qui sont en contact avec la cassette (tête de lecture, axes, galets d'entraînement) avec un chiffon non pelucheux imprégné d'alcool.

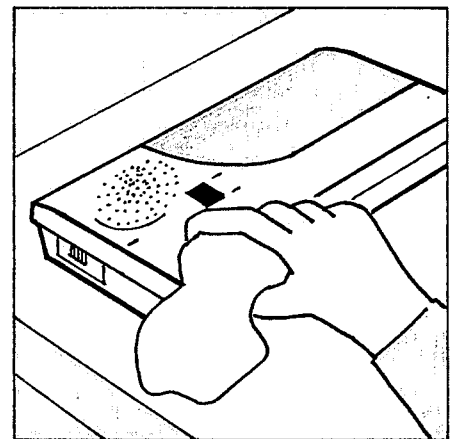

CASSETTE

Remplacer régulièrement la cassette.

Tous les ans pour une faible utilisation, tous les 3 mois en cas d'utilisation intensive.

On peut utiliser les 2 faces de la cassette en la retournant manuellement (il n'y a pas d'auto-reverse).

TABLE DES MATIERES

Descriptif	2
Installation	3
Les interrupteurs	4
Le bouton marche/arrêt de l'appareil	
RS (Répondeur Simple)	
MI (Message Illimité)	
ML (Message Limité)	
Délai de réponse	
Réglage volume	
Enregistrement des 2 annonces	6
Annonce répondeur enregistreur	
Annonce répondeur simple	
Mise en fonction répondeur	
Ecoute d'une annonce	
Faire un enregistrement personnel	
Etat des voyants	9
Messages	10
Ecoute des messages	
Annuler les messages	
En cours de communication	13
Intercepter un appel	
Enregistrer une conversation	
Interroger à distance	14
Pendant la diffusion des messages	
Annulation des messages	
Réécoute des messages	
Mise hors service <i>Fidelis 5300</i>	
Enregistrement nouvelle annonce	
Enregistrement personnel	
Mise en service à distance	
Quelques conseils	20
Coupure secteur	
Pile	
Cassette pleine ou endommagée	
Télécommande	
Entretien	

NOTES PERSONNELLES

