

Lisez LEICA-FOTOGRAFIE
la revue moderne du petit format.

® = marque déposée

Soucieux de perfectionner sans cesse nos fabrications, nous nous réservons le droit d'en modifier sans préavis les caractéristiques.

ERNST LEITZ GMBH WETZLAR ALLEMAGNE
Succursale:
Ernst Leitz (Canada) Ltd., Midland, Ontario

Notice 310-48b/frz. Imprimé en Allemagne
XI/68/FY/HS.



Notice d'utilisation

PRADOVIT-COLOR
PRADOVIT-COLOR-AUTOFOCUS
PRADOVIT-COLOR 250



28 OCT 1969

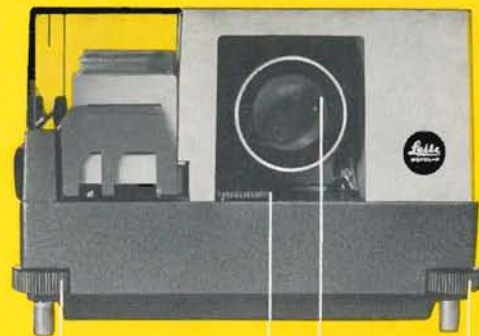
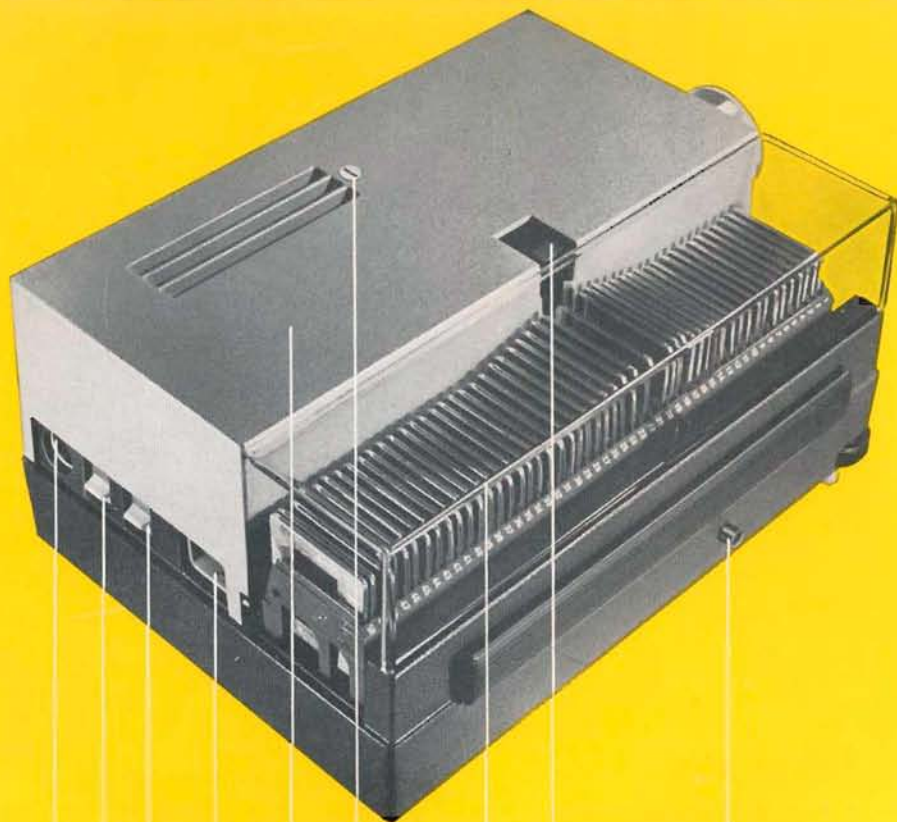

Description

- 1 = Prise de connexion pour le câble de télécommande
- 2 = Inverseur de l'économiseur
- 3 = Interrupteur général
- 4 = Prise de connexion pour le branchement sur le réseau
- 5 = Couvercle du corps du projecteur
- 6 = Vis de fixation du couvercle
- 7 = Couvercle transparent, amovible, du logement de magasin
- 8 = Entraîneur de vue (Le numéro d'ordre de la vue projetée est éclairé)
- 9 = Bouton de commande de changement de vue, directement sur le projecteur
Pression brève = changement de vue en avant
Pression prolongée = changement de vue en arrière
- 10 = Disques moletés de réglage en hauteur
- 11 = Touche de mise au point par télécommande. Correction de mise au point = pousser la touche vers l'avant ou vers l'arrière (ne s'applique pas au PRADOVIT-COLOR-AUTOFOCUS)
- 12 = Touche de changement de vue par télécommande
Changement de vue en avant = pousser la touche vers l'avant
Changement de vue en arrière = pousser la touche vers l'arrière
- 13 = Minuterie de changement de vue automatique
- 14 = Objectif de projection



1 2 3 4 5 6 7 8 9

10 11 12 13 14 10

Vous trouverez aux pages

- 3 Description, mode d'emploi abrégé
- 4 Capot
- 5 Sélecteur de tension. Câble de télécommande
- 6 Interrupteur principal. Inverseur de l'économiseur
- 7 Mise en place et changement du magasin
- 8 Réglage en hauteur, mise au point de l'image
- 9 Télécommande. Bouton de commande sur l'appareil
- 10 Changement de vue automatique par minuterie. Signal d'avertissement en cas d'erreur de manoeuvre
- 11 Arrangement ou permutation des vues. Déplacement du magasin
- 12 Rangement des câbles d'alimentation et de télécommande. Fusible
- 13 Coupe-circuit thermique
- 14 Enlèvement du couvercle de l'appareil
- 15 Changement de la courroie du ventilateur
- 17 Mise en place de la lampe de projection. Centrage de la lampe
- 18 Flèche lumineuse
- 19 Inverseur de marche pour projection continue
- 20 Changement d'objectif. Cordons prolongateurs pour câble de télécommande. Changement de condensateur
- 21 Support de dispositifs Micro. Changement de vue programmé par magnétophone
- 22 Magasins. Boîtes empilables LEITZ
- 23 Garantie internationale LEITZ
Service Après-Vente

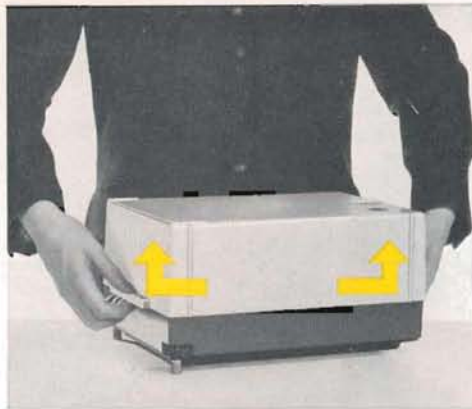

Capot

Les prises latérales du capot sont marquées d'une flèche. Sous cette flèche se trouve le cran de fixation du capot. Pour enlever le capot, saisir les deux prises, les écarter légèrement en tirant dans la direction des flèches, et soulever en même temps le capot.



Sélecteur de tension

Le sélecteur de tension, situé sous le PRADOVIT®-COLOR, peut se régler sur les valeurs suivantes: 110, 120, 130, 220, 230 et 240 volts.

Contrôlez, avant de mettre le projecteur en service, si le réglage du sélecteur correspond bien à la tension du réseau. Dans le cas contraire, régler le sélecteur au moyen d'une pièce de monnaie.

Attention! Débranchez toujours le câble d'alimentation avant de régler le sélecteur.



Câble de télécommande *

La fiche multiple se fixant sur le projecteur porte sur un côté une rainure, qui doit être dirigée vers le haut quand on enfonce la fiche dans la prise (1).

(La touche [12] de changement de vue, sur la télécommande, doit se trouver alors en position normale, vers l'avant. Voir page 9).

* N'utiliser comme câble de télécommande sur le PRADOVIT-COLOR que celui qui lui est normalement destiné (N° de code 37 934). Inversement, ce câble ne doit pas être utilisé avec des projecteurs PRADOVIT anciens.

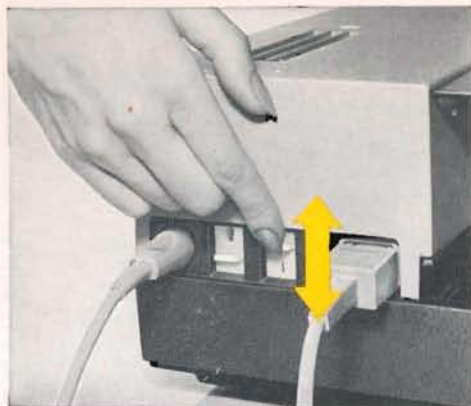

Interrupteur principal (3)

Mise en marche =
Interrupteur (3) vers le haut
Arrêt =
Interrupteur (3) vers le bas

pour le PRADOVIT-COLOR-AUTOFOCUS

Le dispositif de correction automatique de la netteté est mis en marche par le petit interrupteur situé entre la prise de connexion de télécommande (1) et l'inverseur de l'économiseur (2).

Mise en place et centrage de la lampe, voir page 17.

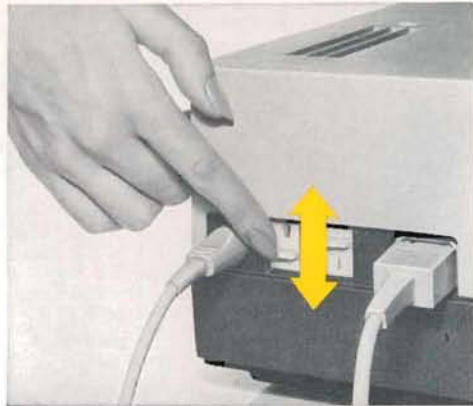

Inverseur-économiseur (2) pour la lampe

Inverseur (2) vers le bas =
Tension réduite
Inverseur (2) vers le haut =
Pleine tension

L'économiseur permet de doubler la durée de la lampe aux halogènes, la luminosité de l'image étant évidemment légèrement diminuée.

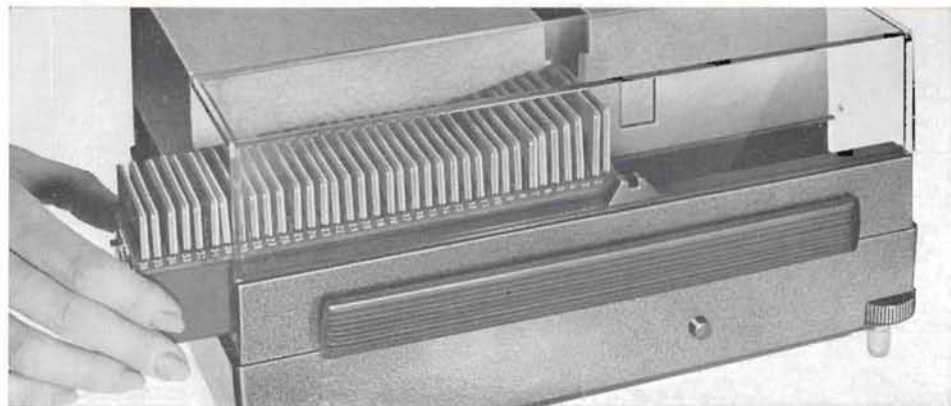

Mise en place et changement du magasin

Glisser le magasin dans le projecteur * par l'arrière, et le pousser jusqu'à ce qu'il s'enclenche.

Pousser vers l'avant la touche de droite (12) de la télécommande ou exercer une brève pression sur le bouton de commande (9) de l'appareil: la première vue est projetée.

Pendant qu'on projette la dernière vue d'un magasin, on engage le nouveau ma-

gasin dans le projecteur et on le pousse à fond.

L'entraîneur de vue est normalement engagé dans le corps du projecteur. On peut le dégager à la main et le relever (voir page 11).

Les cases des magasins sont numérotées. Le numéro de la vue en cours de projection est éclairé, donc facilement lisible.

* Quand l'entraîneur (8) est en position „dégagée“, le magasin peut également être introduit par l'avant dans le logement.

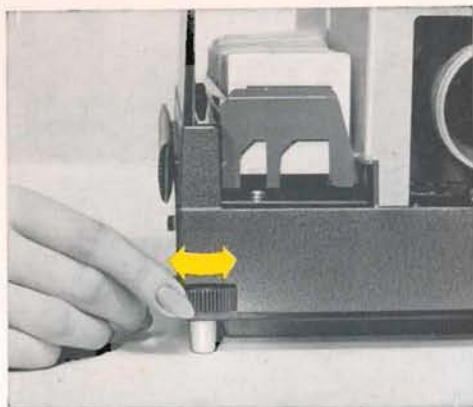

Réglage en hauteur

Le projecteur doit être placé aussi haut que possible devant l'écran, pour éviter la déformation de l'image en trapèze. Pour relever le projecteur, on peut le placer sur le capot, qui comporte à cet effet des évidements correspondant aux pieds de l'appareil. Les deux disques moletés (10) permettent de centrer l'image sur l'écran ou de régler la projection exactement à l'horizontale.

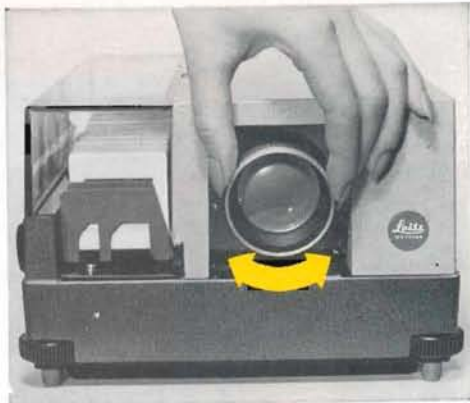

Mise au point de l'image

On règle la netteté de la première vue en tournant l'objectif (14). La touche (11) de la télécommande permet de corriger la mise au point pendant la projection.
(Voir également page 9)

Dans le cas du PRADOVIT-COLOR-AUTOFOCUS, cette correction de mise au point s'effectue automatiquement.

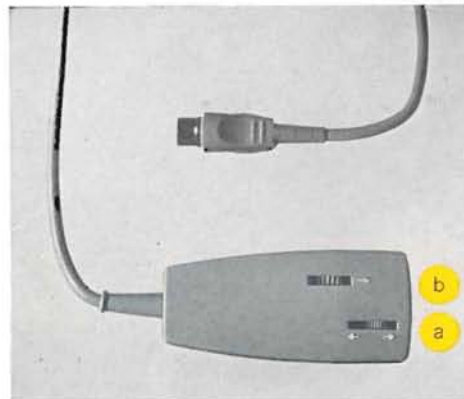

Télécommande

- a) Changement de vue en avant = pousser la touche (12) vers l'avant
- Changement de vue en arrière = pousser la touche (12) vers l'arrière
- Occultation prolongée = maintenir la pression sur la touche. Laisser normalement la touche de changement de vue en position „en avant“.
- b) Pour parfaire la netteté* = pousser la touche (11) vers l'avant ou vers l'arrière.

* ne fonctionne que si un magasin est dans le projecteur.

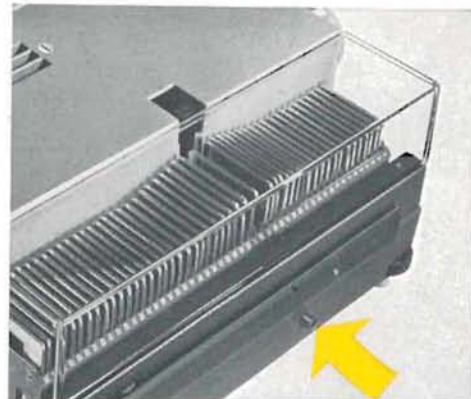

Bouton de commande sur l'appareil (9)

Changement de vue en avant = pression brève

Changement de vue en arrière = pression longue

Occultation prolongée = pression maintenue

Quand le câble de télécommande est branché, il faut que la touche de changement de vue (12) soit en position „avant“.

(Voir également page 10 „Signal d'avertissement en cas d'erreur de manoeuvre“).

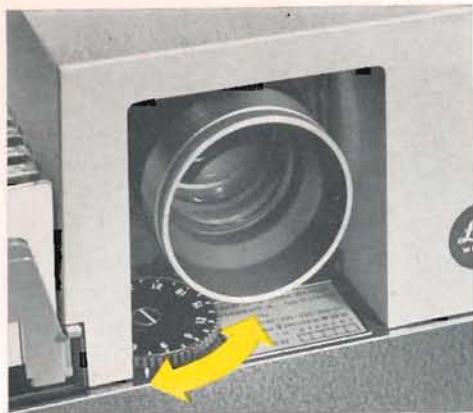

Changement de vue automatique par minuterie

La minuterie (13) est réglable entre 3 et 30 secondes environ. Le fonctionnement automatique peut être interrompu à tout moment, pour arrêter prématurément à la main la projection d'une vue. On peut également reprendre une vue à la façon habituelle (voir page 9). La durée automatique recommence à courir à chaque nouvelle vue. Quand le câble de télécommande est branché, le magasin se déplace en avant ou en arrière, selon la position de la touche (12).



Signal d'avertissement en cas d'erreur de manoeuvre

Un signal acoustique (tac-tac) se déclenche alors. Par exemple, si la touche de changement de vue sur la télécommande (12) est en position „en arrière" alors que c'est la vue de la première case qui est projetée (que la projection se fasse automatiquement par la minuterie ou par commande manuelle). Dans ce cas: ramener le magasin un peu en arrière. Modifier la position de la touche sur la télécommande (12). Repousser en avant le magasin jusqu'à enclenchement.

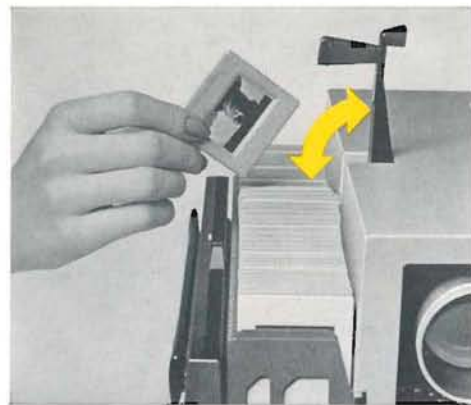

Arrangement ou permutation des vues

Enlever le couvercle transparent (7). Dégager l'entraîneur (8) et le relever. Sortir les vues et les ranger dans l'ordre désiré. Abaisser l'entraîneur et l'engager dans l'appareil. Remettre en place le couvercle transparent.

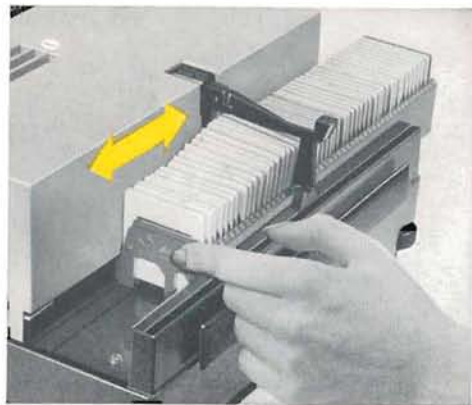

Déplacement du magasin

Enlever le couvercle transparent (7). L'entraîneur (8) reste au-dessus du couloir du magasin quand il est dégagé à la main ou par pression prolongée sur la touche de droite de la télécommande (12) ou encore par le bouton (9) directement sur l'appareil. On peut alors déplacer librement le magasin, en avant ou en arrière, pour projeter telle ou telle vue.

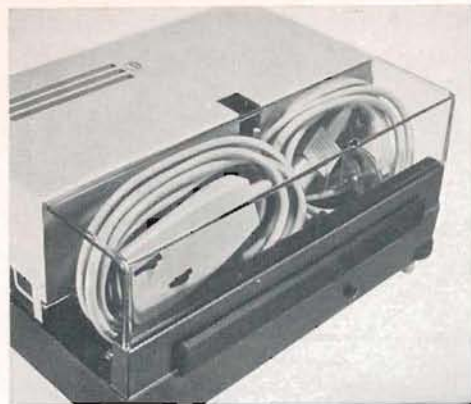

Rangement des câbles d'alimentation et de télécommande

Ces câbles trouvent place dans le logement de magasin du projecteur, l'entraîneur (8) étant placé en position „engagée“.

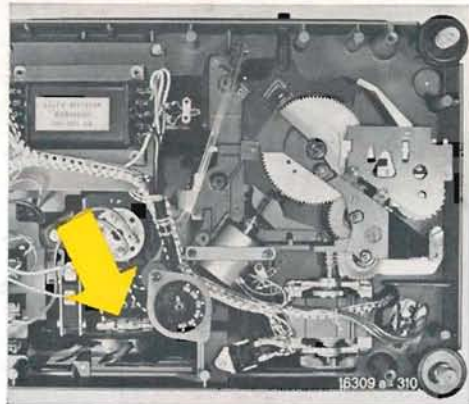

Fusible

Le PRADOVIT-COLOR comporte un fusible (T 0,5 DIN 41 662), accessible par-dessous après avoir dévissé les 3 vis de fixation du fond. Ce fusible est destiné à protéger les circuits électriques contre les surcharges et les courts-circuits.



Coupe-circuit thermique

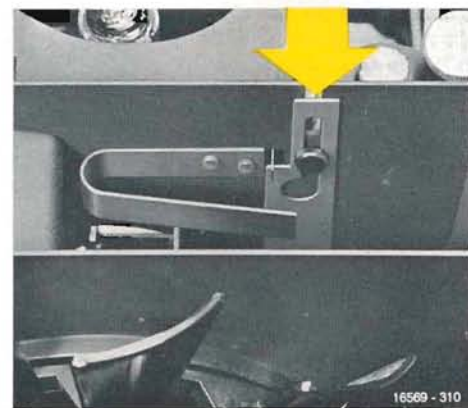

Le PRADOVIT-COLOR 250 comporte en outre un coupe-circuit thermique, qui se déclenche automatiquement et coupe l'alimentation électrique quand, pour une raison quelconque, la température à l'intérieur du projecteur dépasse un certain seuil. Après avoir supprimé la cause de l'échauffement anormal et laissé refroidir un peu le projecteur, il convient de réenclencher le coupe-circuit en faisant pression sur la lamelle verticale au moyen d'une pièce de monnaie engagée dans la fente d'aération de droite. Si on enlève le couvercle, on aperçoit aisément le coupe-circuit.

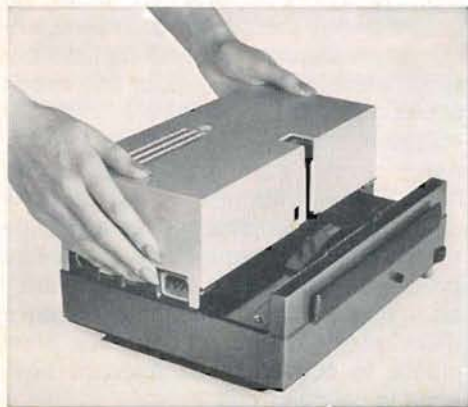
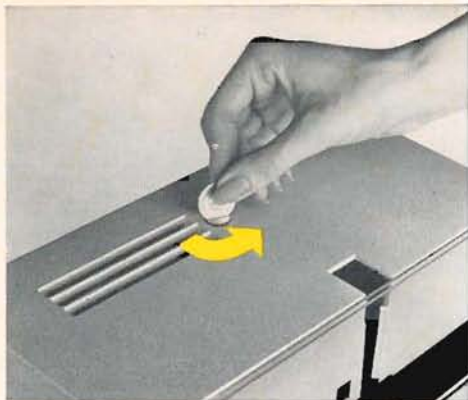

Enlèvement du couvercle (5) de l'appareil

Débrancher le projecteur. Desserrer la vis (6), sur le couvercle, à l'aide d'une pièce de monnaie. Enlever le couvercle. L'intérieur du projecteur est alors librement accessible. Une courroie de ventilateur de rechange est placée dans un cube de mousse de plastique sous le couvercle. On peut aussi y conserver une lampe de rechange.

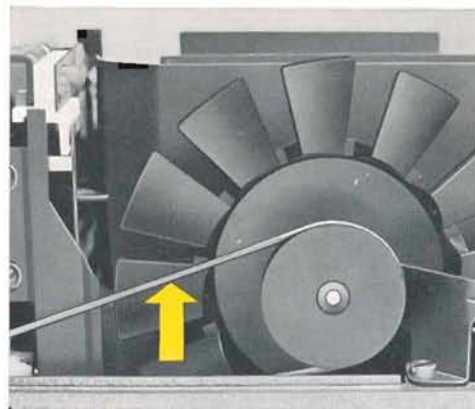

Changement de la courroie du ventilateur

La courroie s'use à l'usage et doit être remplacée au bout d'un certain temps. Une courroie de rechange est fournie avec chaque PRADOVIT-COLOR; elle se trouve sous le couvercle, dans un cube de mousse de plastique.

Comme les courroies sont de différentes longueurs selon le modèle de PRADOVIT-COLOR, ne pas omettre de mentionner, en commandant une courroie de rechange, le type de l'appareil auquel

elle est destinée. Cette indication est gravée sur la plaque signalétique du projecteur.

Pour monter une courroie neuve, la faire passer d'abord autour de la poulie du moteur, puis autour de celle du ventilateur.

Le moteur et le mécanisme de PRADOVIT ne nécessitent aucun entretien et ne doivent pas être graissés.

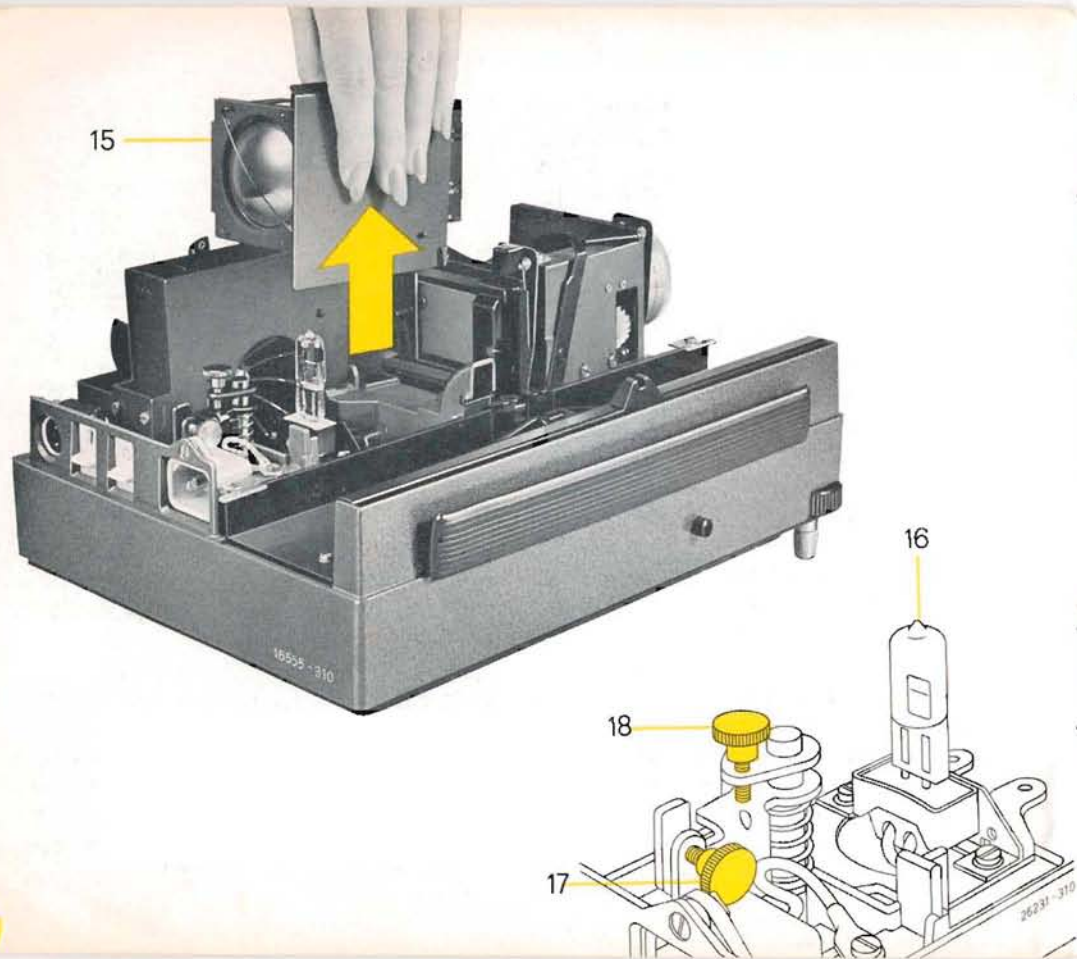

Mise en place de la lampe de projection

Attention! Dans le PRADOVIT-COLOR et le PRADOVIT-COLOR-AUTOFOCUS il ne faut placer que la lampe de 24 V/150 W aux halogènes, et dans le PRADOVIT-COLOR 250 que la lampe de 24 V/250 W aux halogènes. Si l'on fait une confusion de lampe, il peut en résulter des dommages soit pour la lampe, soit pour le projecteur.

Dans le cas des lampes aux halogènes, n'enlever le fourreau de protection de la lampe que lorsqu'elle est mise en place dans la douille. Bien observer les recommandations du fabricant.

Pour remplacer la lampe, enlever d'abord le système optique (15), et enfoncer la **lampe aux halogènes** 24 V/150 W ou 24 V/250 W (16) dans la douille, dans laquelle elle se fixe par ses broches.

Centrage de la lampe

Placer dans le passe-vue la fausse diapositive livrée avec le PRADOVIT. Allumer le projecteur. On voit alors apparaître sur le bouchon de l'objectif, ou sur une feuille de papier placée directement sur l'objectif, le filament de la lampe lui-

La figure montre comment doivent apparaître les positions réciproques du filament et de son image quand la lampe est bien centrée.



26176-310

même et son image renvoyée par le réflecteur.

Rotation de la vis (17) = Réglage du filament dans le sens horizontal

Rotation de la vis (18) = Réglage du filament dans le sens vertical.

La durée des lampes de projection dépend de la tension. Il faut donc vérifier quelle est la tension réelle du réseau. Si on constate des sur-tensions habituelles, il convient de régler le sélecteur sur la tension immédiatement supérieure à la tension nominale du réseau, p. ex. 230 au lieu de 220.

Accessoires



Flèche lumineuse
(N° de code 37 936)

Une flèche lumineuse peut être adaptée à la poignée de télécommande (voir la notice spéciale).



Inverseur de marche pour magasin

On peut introduire dans le PRADOVIT-COLOR un inverseur de marche, qui permet d'utiliser le projecteur en service continu, au moyen de la minuterie (13) ou par programmation avec un magnétophone à bande „bouclée", pour projection publicitaire de vitrine par exemple. Le magasin revient automatiquement à sa position de départ, après projection de la dernière vue de la série, et la projection recommence immédiatement par

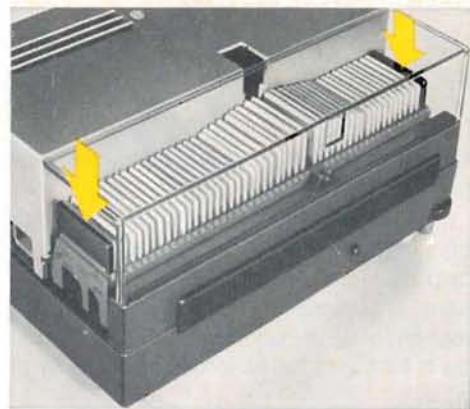

la première vue. Le nombre des vues peut être choisi entre 2 et 48.

Pour renseignements complémentaires, voir la notice spéciale.

Objectifs interchangeables

Une série d'objectifs interchangeables, dont les focales vont de 35 à 250 mm, sont livrables pour le PRADOVIT-COLOR. Le projecteur est fourni avec le manchon d'objectif et le condenseur appropriés à la focale choisie.

Les objectifs dont la focale est comprise entre 90 mm et 120 mm s'utilisent avec le même manchon et le même condenseur. L'objectif de 50 mm nécessite un manchon et un condenseur appropriés, de même que les objectifs de 150 mm et plus.



Changement de condenseur

Enlever le couvercle. Sortir l'ensemble optique (15). Relever le ressort de fixation du condenseur interchangeable et retirer ce dernier. Placer le nouveau condenseur dans le sens de la flèche et le fixer avec le ressort.

Cordons prolongateurs pour câble de télécommande

Le PRADOVIT-COLOR est livré normalement avec un câble de télécommande de 3 m. Il existe des cordons prolongateurs, qu'on peut ajouter les uns aux autres:

Cordon prolongateur de 5 m de longueur
N° de code 37 931

Cordon prolongateur de 15 m de longueur
N° de code 37 932

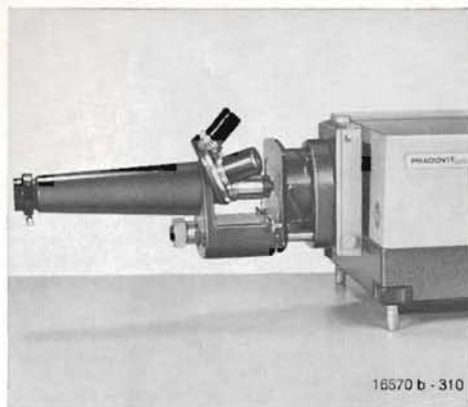

Support de dispositifs Micro (N° de code 37 937)

Ce support permet d'utiliser les dispositifs Micro et le dispositif de polarisation sur les PRADOVIT-COLOR. Ces projecteurs servent ainsi dans l'enseignement aux démonstrations d'expériences de physique, de chimie ou de sciences naturelles.

Notice spéciale sur demande.

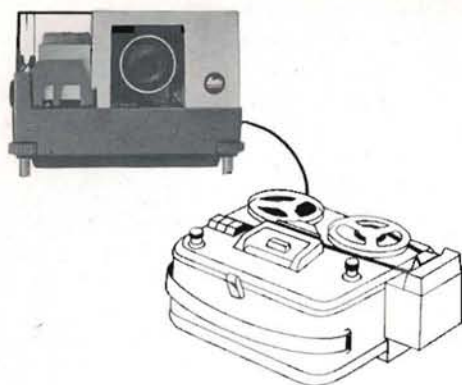

Changement de vue programmé par magnétophone

Le déroulement de la projection peut être programmé sur bande magnétique. Le changement de vue est alors commandé par un magnétophone, le branchement s'effectuant par la prise (1) pour câble de télécommande. Se reporter au mode d'emploi du magnétophone choisi.

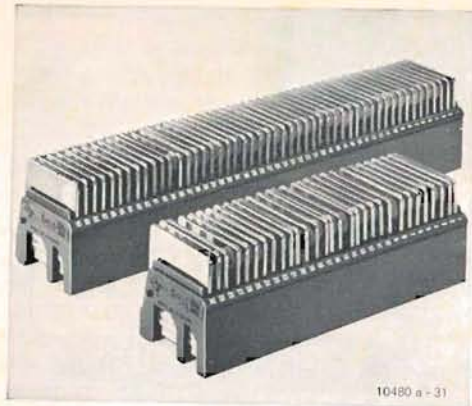

10480 a - 31

Magasins

Un magasin pour 36 vues est livré avec le PRADOVIT-COLOR. Quand vous achetez des magasins supplémentaires, vérifiez bien qu'ils sont de la marque Leitz. Ces magasins ont une contenance de 30, 36 ou 50 vues, selon le modèle.

Les cases sont numérotées. Les vues doivent être placées dans les cases la tête en bas, le côté émulsionné tourné vers l'écran (vues inversibles en couleurs).

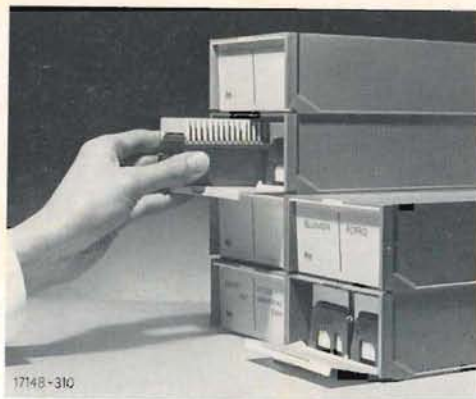

17148 - 310

Boîtes empilables LEITZ

Les boîtes empilables LEITZ, pour deux magasins de 36 ou 50 vues, permettent un rangement commode, tout en laissant chacun des magasins immédiatement accessible. Le couvercle des boîtes porte un numéro et une réglure pour l'inscription des légendes des vues.

2 magasins de 36 vues, en boîte empilable
N° de code 37 844

2 magasins de 50 vues, en boîte empilable
N° de code 37 855

Garantie internationale LEITZ

Les différents appareils et matériels sortis de nos usines font l'objet de contrôles sévères, effectués par des spécialistes qualifiés, à tous les stades de la fabrication. Ils jouissent de la garantie internationale LEITZ, en ce qui concerne la qualité des matériaux employés, l'usinage et l'assemblage des différentes pièces, et la sécurité de fonctionnement des appareils terminés.

Chaque PRADOVIT-COLOR est livré avec sa carte de garantie numérotée.

Service Après-Vente

Si votre projecteur tombe en panne, confiez-le pour sa remise en état à un commerçant „spécialiste LEITZ" ou directement au Représentant général LEITZ de votre pays, ou encore à un atelier de réparation agréé LEITZ.

Toutefois veuillez vérifier auparavant si la panne n'est pas due à un fusible à changer (page 12), ou encore (dans le cas du PRADOVIT-COLOR 250), au déclenchement du coupe-circuit thermique (page 13).