



Récepteur Numérique • Made by Aston

# SIMBA®



## Manuel d'utilisation Simba® 202



151, avenue Gallieni - 93177 Bagnolet Cedex - France  
[www.aston-france.com](http://www.aston-france.com)

\* Parce que le monde est fait d'images. Simba 202 Édition n° 4 • Juin 2003



Because the world is made of images



Récepteur Numérique • Made by Aston

# SIMBA®



Nous vous félicitons pour l'achat de ce récepteur. Ce manuel d'utilisation vous donnera les explications et les conseils pratiques afin d'utiliser au mieux votre récepteur Satellite numérique Simba® 202.

Vous pouvez compter sur la qualité de ce produit, il est signé ASTON.

- 1 Votre récepteur numérique et votre télécommande
- 2 Considérations générales
- 3 Branchements
- 4 Installation
- 5 Paramétrages
- 6 Recherche automatique des chaînes
- 7 Utilisation courante de votre Simba®
- 8 Utilisation de SetEdit et Aston mail
- 9 Glossaire
- 10 En cas de problème
- 11 Caractéristiques techniques

2

6

8

12

22

26

34

42

44

46

48

# 1

Manuel d'utilisation Simba® 202

## Votre récepteur numérique



### 1.1 Face avant

- ① Indicateur de présence d'un signal
- ② Indicateur de signal crypté
- ③ Indicateur de mise en veille
- ④ Touche marche et de mise en veille. Cette touche permet d'allumer et de mettre en veille le récepteur
- ⑤ Touche de sélection des chaînes dans l'ordre décroissant ▼ et accès à la chaîne précédente
- ⑥ Touche de sélection des chaînes dans l'ordre croissant ▲ et accès à la chaîne suivante
- ⑦ Touche Volume +.  
Cette touche ► permet d'augmenter le volume
- ⑧ Touche Volume-  
Cette touche ◀ permet de diminuer le volume
- ⑧ Affiche le numéro de la chaîne ainsi que les fonctions en cours



- ⑩ **Lecteurs cartes à puce**  
Votre Simba® 202 est équipé de deux lecteurs de cartes à puce. Pour pouvoir accéder à certains services cryptés, insérez votre carte d'abonnement **puce vers le bas** dans un des lecteurs.

#### Mise sous tension de votre Simba® :

Pour mettre votre Simba® sous tension, assurez-vous que l'interrupteur principal situé à l'arrière est en position "ON".

# 1

## 1.2 Votre récepteur numérique

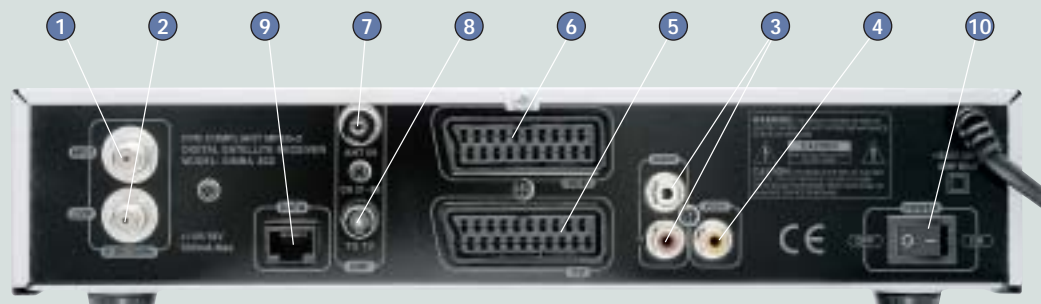

### 1.2 Face arrière

- 1 IF INPUT : Entrée antenne satellite 950 - 2150 MHz  
A relier à votre (vos) antenne satellite
- 2 IF LOOP : Sortie satellite Loop through 950 - 2150 MHz  
Permet de raccorder un second récepteur satellite
- 3 AUDIO L, R : Branchez ici l'amplificateur de votre chaîne Hi-Fi pour profiter pleinement de la qualité sonore du Simba®. L : Gauche, R : Droite
- 4 VIDEO : Cette sortie permet d'envoyer l'image vers un autre appareil acceptant un signal vidéo composite
- 5 TV : Prise Péritel téléviseur  
Branchez ici votre téléviseur à l'aide d'un cordon Péritel blindé 24 broches
- 6 VCR : Prise Péritel magnétoscope  
Branchez ici votre magnétoscope avec un cordon Péritel
- 7 ANT IN : Entrée antenne hertzienne  
Branchez ici votre antenne hertzienne locale
- 8 TO TV : Sortie UHF (CH 21 à CH 69) Branchez cette sortie à l'entrée UHF/VHF du téléviseur si celui-ci ne possède pas de prise Péritel. Permet également de raccorder un second téléviseur ou un magnétoscope
- 9 DATA : cette prise permet des échanges de données avec un PC ou un autre terminal de marque ASTON (voir chapitre 8 : Utilisation de SetEdit et Aston mail)
- 10 POWER : Interrupteur principal Marche /Arrêt



Le Simba® est conforme aux réglementations des directives du Conseil de l'Union Européenne.  
Simba® est une marque déposée d'Aston. Ce récepteur est compatible DVB - DVB Project N° : 2112

### 1.3 Votre télécommande

La télécommande, fournie avec votre Simba®, permet d'accéder aux différents menus du récepteur.

- 1 STANDBY : allumer ou mettre en veille votre Simba®
- 2 TV/SAT : permet de choisir les différents modes de réception (terrestre, satellite, auxiliaire, VCR)
- 3 ▲▼ : permettent de naviguer dans les menus. Permettent de changer de chaînes favorites
- 4 ◀▶ : permettent de naviguer dans les différents menus et de contrôler le volume du son
- 5 MENU / OK : permet d'accéder au menu principal, permet de valider un choix dans les différents menus
- 6 CH+/Pg : permet de changer de chaîne par ordre croissant. Permet d'aller à la page précédente dans un menu ou une liste. Permet de changer les valeurs des paramètres dans les menus de paramétrage
- 7 CH-/Pg : permet de changer de chaîne par ordre décroissant. Permet d'aller à la page suivante dans un menu ou une liste. Permet de changer les valeurs des paramètres dans les menus de paramétrage
- 8 ESC/TXT : permet de quitter une fonction et de revenir à l'étape précédente. Permet d'accéder au télétexte
- 9 ⓘ : à l'intérieur du programme guide, cette touche permet d'obtenir des informations complémentaires sur les programmes en cours et suivant. Permet d'accéder aux informations techniques d'une chaîne en mode liste
- 10 Volume : augmenter ou diminuer le volume du son
- 11 FAV : permet d'accéder aux listes Favorites
- 12 P.GUIDE : permet d'accéder au guide des programmes
- 13 LIST : permet l'accès à la liste principale des bouquets et des chaînes
- 14 ZOOM : permet de zoomer l'image (fonction qui peut être conjuguée avec la fonction FREEZE)
- 15 RADIO : permet l'accès au menu radio
- 16 FREEZE : permet de geler l'image durant la vidéo. Permet d'accéder au menu Aide (HELP)
- 17 Touches de saisies : permettent de sélectionner directement un canal ou d'entrer des données alphanumériques dans les menus\*
- 18 LANG / LOCSAT (vert) : permet l'accès à différentes langues en diffusion multi-langues. Permet de modifier les paramètres de pointage
- 19 MUTE : permet de supprimer le son
- 20 WEST (Bleu) : permet de déplacer le moteur vers l'ouest
- 21 DELETE / AUTOFOCUS (jaune) : permet de supprimer un bouquet ou une chaîne dans les menus de réorganisation. Permet le positionnement optimal et automatique du moteur
- 22 ADD / EAST (rouge) : permet d'ajouter manuellement un bouquet ou une chaîne. Permet de déplacer le moteur vers l'est

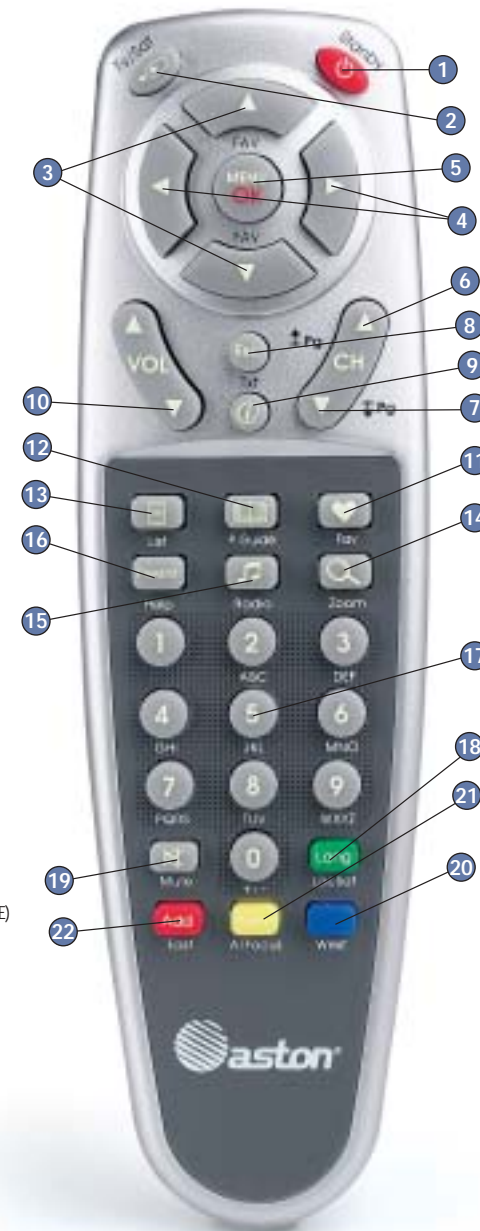

\*Saisie des caractères alphabétiques : les touches 0, 1... 8 et 9 permettent de saisir des caractères alphabétiques. Ainsi, lorsque vous appuyez par exemple sur la touche 3, le premier caractère affiché est D, une autre pression sur la touche affichera E et ainsi de suite jusqu'à l'affichage du caractère souhaité.

## 2 Considérations générales



**Afin de profiter pleinement des avancées technologiques de votre nouveau récepteur, il est important que l'ensemble de votre installation (antennes et accessoires) soit de bonne qualité (consultez pour cela votre revendeur Aston habituel).**

Ce récepteur a été élaboré dans le souci de vous éviter toute consultation quotidienne de votre notice d'utilisation. Toutes les commandes ont été étudiées de manière "ergonomique", dans la mesure du possible.

La plupart des fonctions du Simba®, sont accessibles soit directement par la télécommande, soit par un simple système de menus.

Pour bien comprendre l'utilisation de chaque rubrique, il est indispensable de se familiariser avec le principe de menus.

Les touches ▼▲ et ◀▶ permettent la navigation.

Les touches **CH+ / CH-** permettent de changer de paramètres.

La touche **ESC** : Permet de quitter un menu ou une fonction et de revenir à l'étape précédente jusqu'à la vidéo.

### Structure des menus et des sous-menus

Un menu consiste en une liste d'options, certaines d'entre elles sont directement accessibles, tandis que d'autres permettent d'accéder à des options complémentaires appelées sous-menus.

Dans la plupart des menus, sont indiquées les différentes options de touches proposées à l'utilisateur. Pour des raisons d'esthétisme, il se peut que certaines touches dans certains menus ne soient pas représentées.

Avant toute première utilisation, un paramétrage puis une installation complète de votre récepteur sont nécessaires. Après la première mise sous-tension, si aucune installation n'est présente, votre récepteur démarre sur le menu principal.

Par la suite, il démarrera sur la dernière chaîne que vous regardiez.

Nous vous conseillons de lire attentivement et de suivre la procédure de paramétrage et d'installation.

### RECOMMANDATIONS ET CONSIGNES DE SECURITE

**Avant de brancher votre Simba®, nous vous recommandons d'observer les quelques consignes d'utilisation et de sécurité :**

- Ne jamais essayer d'ouvrir le capot de l'appareil. Adressez-vous à un personnel qualifié.
- Évitez de placer l'appareil dans des endroits humides.
- Comme tout appareil électrique, votre récepteur dégage de la chaleur en fonctionnement, ceci est tout à fait normal. Veillez à ne pas bloquer les fentes d'aération et évitez de le mettre dans un meuble fermé ou de déposer des objets qui peuvent bloquer la ventilation.
- Placez votre récepteur sur un endroit stable.
- Vérifiez que le voltage de la prise secteur correspond à celui inscrit sur la face arrière de votre récepteur Simba®.
- Évitez l'utilisation de plusieurs prises multiples imbriquées.
- Ne jamais nettoyer votre appareil quand celui-ci est sous tension.
- Ne jamais utiliser de détergent ou de chiffon humide. Débranchez-le et utilisez un chiffon sec.
- Si vous devez vous absenter pour une longue durée, nous vous recommandons de débrancher la prise secteur.
- Assurez-vous que vos antennes satellite et hertzienne UHF/VHF sont bien mises à la terre afin d'éviter tous risques de décharge électrique.

# 3

Manuel d'utilisation Simba® 202

## Les branchements de votre récepteur numérique



### 3.1 Branchements simple du Simba®

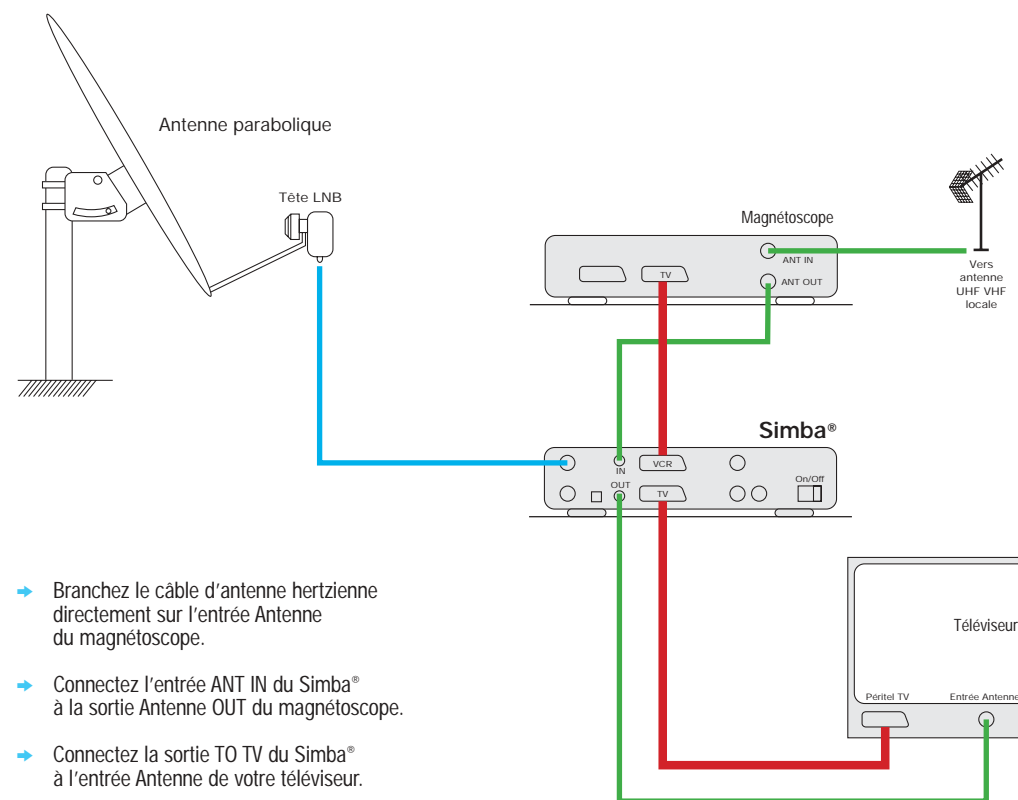

- ➔ Branchez le câble d'antenne hertzienne directement sur l'entrée Antenne du magnétoscope.
- ➔ Connectez l'entrée ANT IN du Simba® à la sortie Antenne OUT du magnétoscope.
- ➔ Connectez la sortie TO TV du Simba® à l'entrée Antenne de votre téléviseur.
- ➔ Connectez la sortie Péritel TV du Simba® à l'entrée Péritel de votre téléviseur.
- ➔ Connectez la sortie Péritel VCR du Simba® à l'entrée Péritel TV du magnétoscope. Raccordez l'antenne satellite sur l'entrée IF INPUT du Simba®.
- ➔ Connectez le cordon d'alimentation à la prise secteur 230 V - 50 Hz.

NB. :  
Le signal satellite du Simba® est prioritaire sur celui des autres appareils.

Légendes des différents câbles de branchement

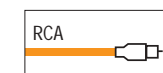
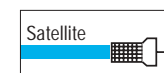
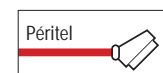

# 3

## Les branchements

### 3.2 Exemple de montage avancé motorisé avec un moteur TracSat® DiSEqC

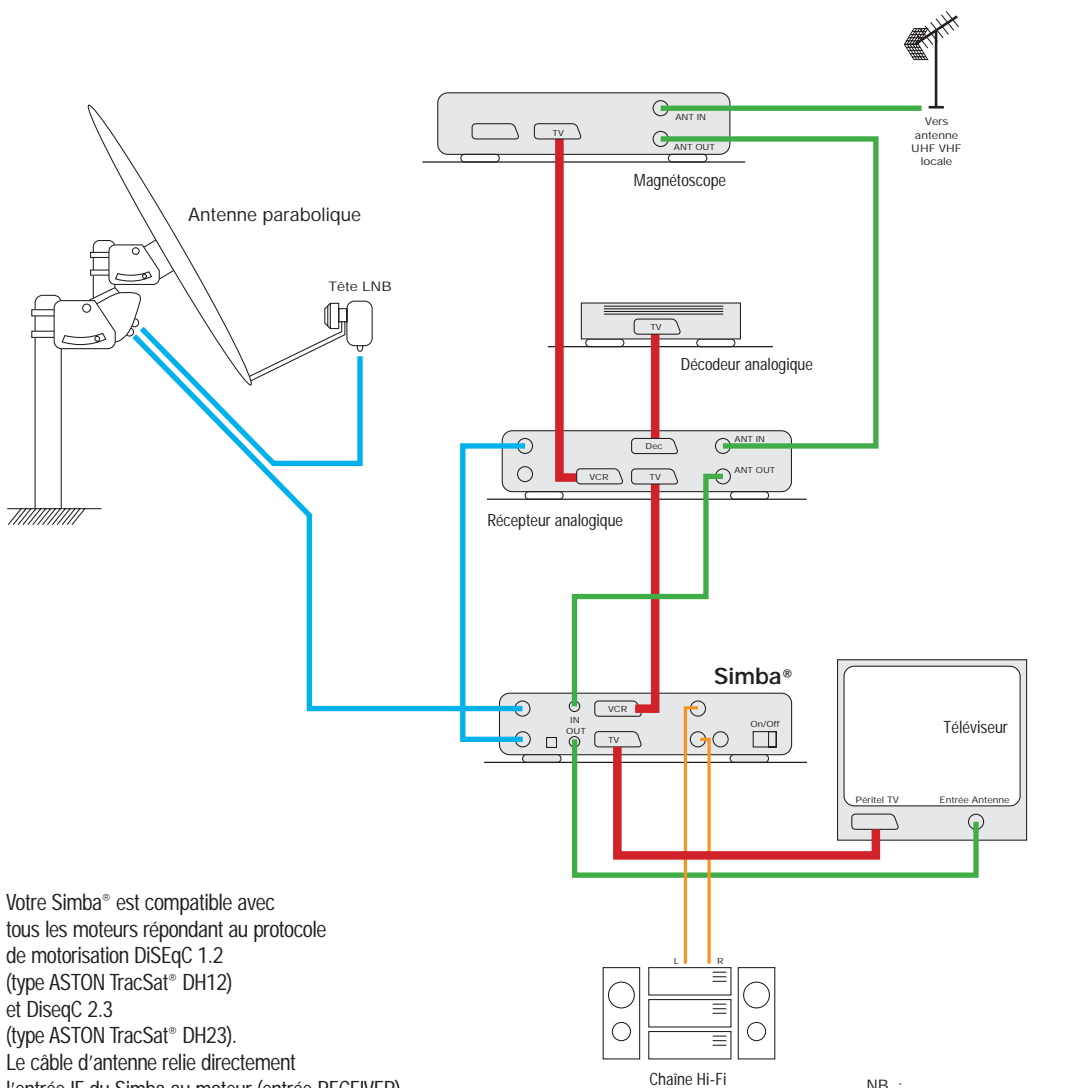

Votre Simba® est compatible avec tous les moteurs répondant au protocole de motorisation DiSEqC 1.2 (type ASTON TracSat® DH12) et DiSEqC 2.3 (type ASTON TracSat® DH23). Le câble d'antenne relie directement l'entrée IF du Simba au moteur (entrée RECEIVER). Reliez ensuite la sortie marquée LNB sur celui à la tête de réception (LNB) de votre antenne.

NB. : Le signal satellite du Simba® est prioritaire sur celui des autres appareils.

### 3.3 Branchements d'une antenne motorisée à vérin avec une interface de commande SatSeeker®

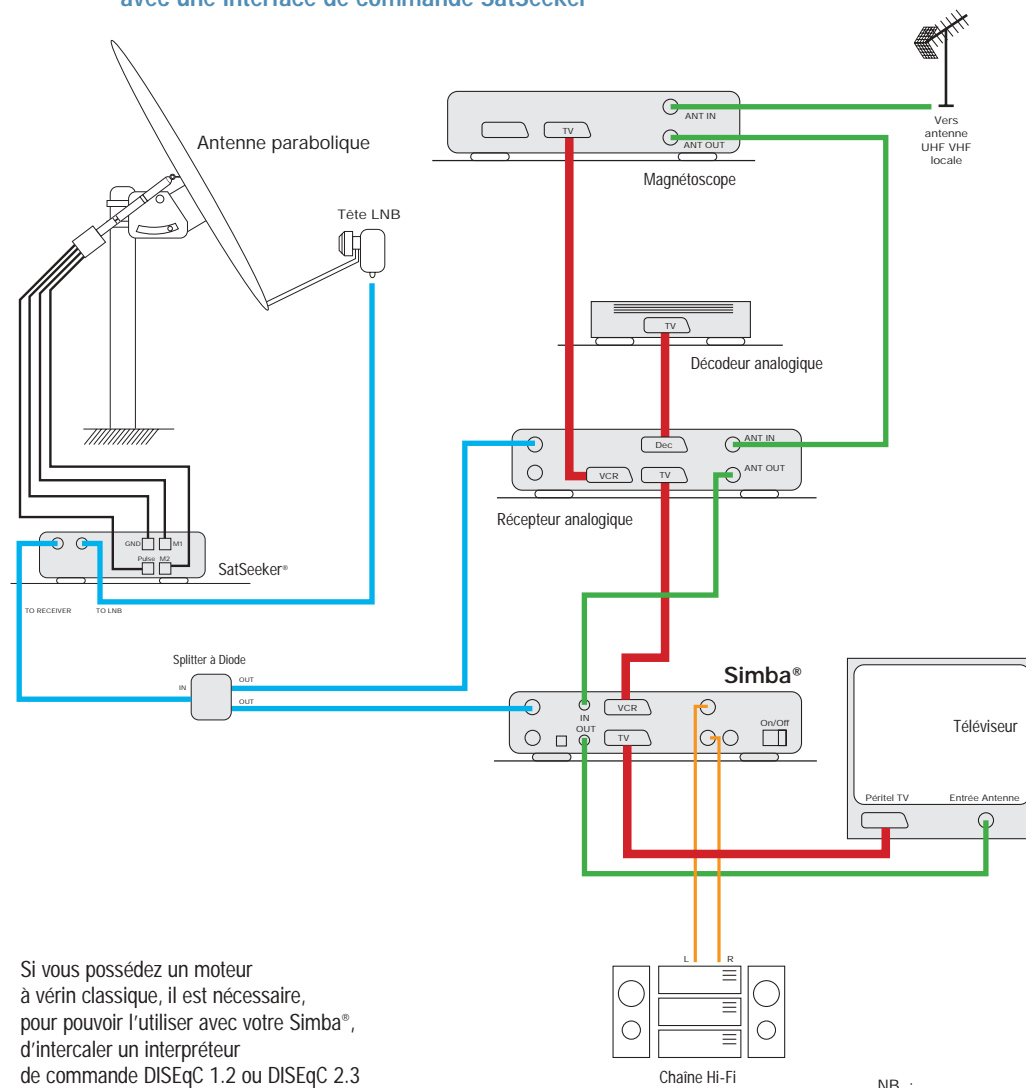

Si vous possédez un moteur à vérin classique, il est nécessaire, pour pouvoir l'utiliser avec votre Simba®, d'intercaler un interpréteur de commande DiSEqC 1.2 ou DiSEqC 2.3 du type interface ASTON SatSeeker® DS100 ou DS200.

NB. : Le signal satellite du Simba® est prioritaire sur celui des autres appareils.

Légendes des différents câbles de branchement

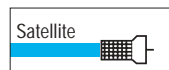
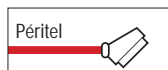

Légendes des différents câbles de branchement

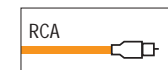
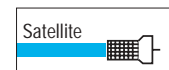
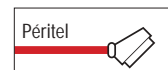

# 4

Manuel d'utilisation Simba® 202

## Installation de votre récepteur

### 4.1 INSTALLATION AVEC ANTENNE FIXE

- Appuyez sur la touche **MENU** de la télécommande.
- Sélectionnez **INSTALLATION**. (Utilisez les touches **▼▲**, puis validez par **OK**).



Avant toute chose, il est impératif de vérifier le bon câblage de votre installation et le pointage de votre antenne.

- Sélectionnez **PARAMÈTRES ANTENNES ET SATELLITES**. (Utilisez les touches **▼▲**, puis validez par **OK**).



- Déplacez-vous sur l'item **TYPE D'INSTALLATION**, et choisissez en utilisant **CH+ / CH-** « **FIXE** ».



- Déplacez-vous sur l'item **NOMBRE D'ANTENNES**, et choisissez en utilisant **CH+ / CH-**, le nombre d'antennes ou de LNB de votre installation extérieure (maximum 4 antennes ou 4 LNB).

*L'item ALIMENTATION LNB n'est valide que dans le cas d'une installation collective (voir paragraphe 4.4).*

- Appuyez sur **OK** pour valider le type, le nombre d'antennes ou de LNB de votre installation extérieure.

Un écran apparaît ; dans ce nouveau menu, vous devez désigner les satellites que vous désirez recevoir.



- A l'aide des touches **▼▲**, sélectionnez un à un les satellites en affichant **OUI** en face de chacun des satellites désirés en utilisant les touches **CH+ / CH-**. Vous pouvez voir dans ce même menu, pour information, les paramètres de chaque satellite. *Les paramètres de fréquence, de polarisation et de débit affichés pour chaque satellite servant au pointage. Ces paramètres sont modifiables si vous le souhaitez (utilisez la touche **LOCSAT**<sup>TM</sup> dans le menu **POINTAGE**, voir écran 16).*

*A titre indicatif sont aussi affichés l'azimut et l'élévation de votre parabole pour chaque satellite, si bien entendu vous avez correctement renseigné les paramètres régionaux (voir chap. 5.1).*

- Lorsque vous avez terminé le choix des satellites que vous voulez recevoir, appuyez sur **OK** pour valider.



# 4

## Installation de votre récepteur

Dans ce nouveau menu, vous devez spécifier le type de LNB ainsi que les accessoires de branchement composant votre installation extérieure reliés à votre Simba®.

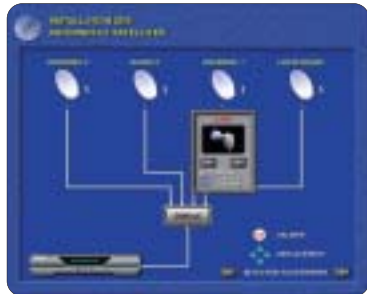

Ecran 013

- Commencez d'abord par choisir le type du LNB (appelé plus communément convertisseur de fréquence ou tête) parmi la liste proposée (UNIVERSEL 1, UNIVERSEL 2, BANDE C) en utilisant les touches **CH+ / CH-** et ceci pour toutes les antennes. Vous vous déplacez entre les antennes en utilisant les touches **◀ ▶**.
- En utilisant les touches **▼ ▲**, déplacez la fenêtre d'accessoires si nécessaire et choisissez l'accessoire de votre montage en utilisant les touches **CH+ / CH-** (CÂBLE, BOÎTIER DE COMMUTATION DiSEqC...).

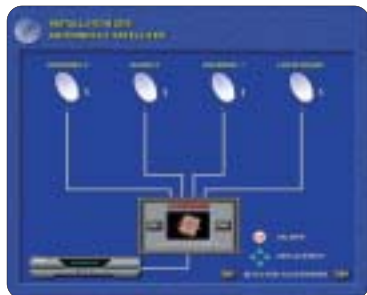

Ecran 014

- Lorsque vous avez terminé, appuyez sur **OK**. Ce nouveau menu vous permet de vérifier si le pointage de vos antennes est correct.



Ecran 015

- Sélectionnez pour chaque antenne la position du satellite qui est visé en utilisant les touches **CH+ / CH-**. Les choix possibles correspondent aux satellites déclarés précédemment. (Voir écran "choix des satellites" page 17) Vous vous déplacez entre les antennes en utilisant les touches **◀ ▶**. Lorsque le pointage d'une antenne est correct, un bargraphe apparaît (si la fréquence de pointage est correcte<sup>(1)</sup>). Il est proportionnel à la qualité et au niveau du signal.

Lorsque vous avez terminé, appuyez sur **OK** pour valider votre installation extérieure.

(1) Lorsque les paramètres utilisés pour le pointage ne sont pas corrects, vous pouvez les modifier en appuyant sur la touche **LOCSAT** (voir ci-dessous).



Ecran 016

- Appuyez sur la touche **LOCSAT**.
- Déplacez-vous sur l'item **FRÉQUENCE** en utilisant les touches **▼ ▲**, puis saisissez la fréquence désirée à l'aide du clavier numérique de votre télécommande.
- Déplacez-vous sur l'item **DÉBIT** en utilisant les touches **▼ ▲**, puis saisissez le nouveau débit symbole désiré.

- Déplacez-vous sur l'item **POLARISATION** en utilisant les touches **▼ ▲**, puis choisissez la polarisation (horizontale ou verticale) souhaitée, en utilisant les touches **CH+ / CH-**.
- Appuyez sur la touche **OK** pour valider les nouveaux paramètres de pointage.

A partir de cet instant, vous pouvez procéder à la recherche automatique des bouquets et des chaînes en passant directement au chapitre 6.2

### 4.2 INSTALLATION AVEC ANTENNE MOTORISÉE

Votre récepteur vous permet de piloter tous les moteurs compatibles DiSEqC™ tels que le Tracsat DiSEqC 1.2 ou DiSEqC 2.3 avec voie de retour, ainsi que tous les moteurs à vérin classique ou à monture Horizon / Horizon nécessitant une tension allant de 24 à 36 V et ceci en utilisant l'interface Aston SatSeeker DS100 ou DS200.

Avant toute installation, veuillez vous reporter à la notice d'utilisation de votre moteur pour déterminer le type de moteur que vous utilisez.

#### Utilisation de la motorisation DiSEqC™.

Pour la bonne compréhension de la norme DiSEqC, veuillez vous référer à la notice d'utilisation de votre moteur. Si vous utilisez une interface compatible DiSEqC, veuillez vous référer à la notice d'utilisation pour les réglages et initialisations nécessaires.

Avant toute utilisation de la motorisation, assurez-vous que votre moteur a bien été installé et configuré par un installateur qualifié si possible.

#### A Utilisation de votre Simba® avec une antenne motorisée de type DiSEqC

- Appuyez sur la touche **MENU** de la télécommande.
- Sélectionnez **INSTALLATION**. (Utilisez les touches **▼ ▲**, puis validez par **OK**).

- Sélectionnez **PARAMÈTRES ANTENNES ET SATELLITES**. (Utilisez les touches **▼ ▲**, puis validez par **OK**).



Ecran 010

- Déplacez-vous sur l'item **TYPE D'INSTALLATION**, et choisissez en utilisant **CH+ / CH-** « **MOTORISÉE DiSEqC** ».



Ecran 017

- Appuyez sur **OK** pour valider.
- Sélectionnez, en utilisant les touches **CH+ / CH-**, le type de LNB utilisé dans votre montage.
- Un choix vous permet d'effectuer les opérations suivantes en utilisant les touches **▼ ▲** :
  - POINTAGE
  - ACTIVATION DES SATELLITES
  - RÉGLAGE LIMITES
  - RESET ET CENTRAGE
  - SAUVER ET QUITTER



Ecran 018

# 4

## Installation de votre récepteur

### 4.2.1 RÉGLAGE DES LIMITES

Le réglage des limites est nécessaire pour éviter toute détérioration de votre moteur, surtout si des obstacles physiques peuvent gêner la rotation complète dans les deux directions (Est et Ouest) de votre antenne ( $\pm 60^\circ$ ). Ce paramétrage des limites doit être impérativement effectué par un installateur qualifié, dès la pose de votre antenne.

Si votre moteur n'a pas besoin de réglage de limites ou si les limites sont déjà réglées, reportez-vous au chapitre 5.2.2.

- Déplacez-vous sur l'item RÉGLAGES LIMITES, puis appuyez sur la touche **OK** pour valider.
- Sélectionnez **ON** en utilisant les touches **◀▶** si vous souhaitez activer les limites de votre moteur, puis appuyez sur **OK** pour valider.



- Choisissez **LIMITE VERS L'EST** en utilisant les touches **▼▲** si vous désirez régler la limite Est, puis appuyez sur **OK** pour commencer le réglage de la position limite Est.



- Déplacez votre moteur vers l'est en utilisant la touche **EAST** de votre télécommande jusqu'au point limite Est désiré. Appuyez sur la touche **OK** pour valider.



- Choisissez **LIMITE VERS L'OUEST** en utilisant les touches **▼▲**, si vous désirez régler la limite Ouest, puis appuyez sur **OK** pour commencer le réglage de la position limite Ouest.
- Déplacez votre moteur vers l'ouest en utilisant la touche **WEST** de votre télécommande jusqu'au point limite Ouest désiré. Appuyez sur la touche **OK** pour valider.
- Lorsque vos réglages de limites sont terminés appuyez sur la touche **ESC** de votre télécommande pour quitter ce menu et sauvegarder les paramètres des limites de votre moteur.

### 4.2.2 RESET ET CENTRAGE

Attention, les opérations de Centrage et de Reset du moteur doivent être effectuées uniquement par un installateur qualifié. Une mauvaise utilisation de ces fonctions rendrait inutilisable votre moteur.

La fonction de centrage permet de repositionner le moteur sur une position appelée  $0^\circ$  satellite. Cette position correspond à la position d'un satellite imaginaire qui se situerait sur un angle de visée de  $0^\circ$  sur l'arc EST/OUEST des satellites.

La fonction de **RESET AUTOMATIQUE** permet de repositionner le moteur sur sa position mécanique  $0^\circ$  appelée  $0^\circ$  moteur (qui correspond à la position plein sud) et de recharger les positions satellites d'usine.

La fonction de **RESET MANUEL** permet de définir manuellement une autre position mécanique  $0^\circ$  et de recharger les positions satellites d'usine.

- Dans le menu « **INSTALLATION DES ANTENNES ET SATELLITES** », déplacez-vous sur l'item **RESET ET CENTRAGE**, puis appuyez sur la touche **OK**.  
(Voir écran 18, page 19)

- Sélectionnez **CENTRAGE** en utilisant les touches **▼▲** si vous souhaitez repositionner le moteur au  $0^\circ$  satellite, puis appuyez sur la touche **OK** pour valider.



- Sélectionnez **RESET AUTOMATIQUE** en utilisant les touches **▼▲** si vous souhaitez repositionner le moteur au  $0^\circ$  moteur et recharger les positions satellites d'usine, puis appuyez sur **OK** pour valider.

- Sélectionnez **RESET MANUEL** en utilisant les touches **▼▲** si vous souhaitez effectuer un réglage manuel du  $0^\circ$  moteur de votre TracSat®, puis appuyez sur **OK**.



- Déplacez votre moteur en utilisant les touches **EAST/WEST** de votre télécommande jusqu'à la position désirée, puis appuyez sur **OK** pour valider la nouvelle position de votre  $0^\circ$  moteur.
- Lorsque vos opérations de Reset et Centrage sont terminées, appuyez sur la touche **ESC** de votre télécommande pour sauvegarder vos modifications et quitter ce menu.

### 4.2.3 POINTAGE

- Déplacez-vous sur l'item **POINTAGE**, puis appuyez sur la touche **OK**.  
Dès cet instant, la fonction LocSat est activée. Elle prend en charge le pointage automatique de votre antenne (si votre moteur est un TracSat®).

- Un écran apparaît affichant les paramètres concernant le satellite de référence que vous pouvez choisir et qui sera utilisé pour le pointage de votre moteur. Tous ces paramètres liés aux satellites sont modifiables (voir chap. 5.1).

- SATELLITE
- POSITION
- FRÉQUENCE
- DÉBIT
- POLARISATION
- PID VIDEO
- PID AUDIO
- LOCALISATION



- Dans le champ « **SATELLITE** », sélectionnez, en utilisant les touches **CH+/CH-**, le satellite de référence sur lequel vous souhaitez effectuer un pointage.
- Modifiez si vous le désirez les différents paramètres associés à ce satellite en vous référant à une revue récente donnant ces paramètres.
- Pour vous déplacer, utilisez les touches **▼▲**.
- Si votre moteur est un moteur ASTON TracSat® modèle DH12 ou DH23, sélectionnez alors le mode **AUTOMATIQUE** en utilisant les touches **CH+/CH-**, puis appuyez sur **OK**. Dans ce mode, le récepteur effectue automatiquement la recherche du satellite de référence. Si cette recherche échoue, veuillez utiliser le mode **SEMI-AUTOMATIQUE**.

# 4

## Installation de votre récepteur

- Si votre moteur DiSEqC n'est pas un moteur ASTON, utilisez le mode SEMI-AUTOMATIQUE. Dans ce mode, vous recherchez le satellite de référence en utilisant les touches **EAST/WEST**.



Ecran 025

Après l'arrêt d'indication de déplacement du moteur, lorsque le satellite de référence est localisé, un niveau de signal apparaît sur le bargraphe et la vidéo est présente (si la chaîne utilisée pour le pointage est en clair). Vous pouvez ajuster la position de votre antenne en utilisant les touches **EAST/WEST**. Vous pouvez aussi effectuer un autofocus en utilisant la touche jaune **A/Focus** de votre télécommande.



Ecran 026

- Appuyez sur la touche **OK** si vous désirez localiser un autre satellite et vérifier les réglages de votre antenne et moteur.
- Sinon appuyez sur la touche **ESC** pour continuer la procédure.

**À partir de cet instant, plusieurs opérations sont possibles :**

- a) **RECALCULER LES POSITIONS SATELLITES** lors d'une première utilisation.  
OU
- b) **SAUVER LA POSITION D'UN SATELLITE**, si après un recalcul de positions le signal est meilleur sur un satellite donné en le décalant légèrement.  
OU
- c) **QUITTER SANS SAUVEGARDER** si vous désirez juste effectuer un pointage de contrôle.

### a) Recalculer les positions satellites

Lors de la première utilisation, juste après le pointage sur le satellite de référence, il est nécessaire de recalculer les positions de tous les satellites. Cette opération permet au moteur de mémoriser la position de tous les autres satellites par rapport au pointage de référence que vous venez d'effectuer.

- Sélectionnez alors l'item **RECALCULER LES POSITIONS SATELLITES** en utilisant les touches **▼▲**, puis appuyez sur **OK**.



Ecran 027

**Attention :** Si vous effectuez un recalcul des positions alors que vous souhaitez uniquement rectifier la position d'un seul satellite, le moteur décalera automatiquement tous les autres satellites du même écart.

### b) Sauver la position d'un satellite

- Si lors du pointage vous êtes amené à rectifier la position de l'un des satellites (indépendamment des autres), déplacez-vous sur l'item **SAUVER LA POSITION DU SATELLITE**, puis appuyez sur la touche **OK**. *Voir écran 27*

### c) Quitter sans sauvegarder

- Si vous venez d'effectuer un pointage de contrôle et que votre moteur est déjà correctement configuré, déplacez-vous sur l'item **NE PAS SAUVER LA POSITION DU SATELLITE**, puis appuyez sur la touche **OK**.



Ecran 027bis

- Appuyez sur la touche **OK** si vous désirez localiser un autre satellite et vérifier les réglages de votre antenne et moteur.
- Sinon appuyez sur la touche **ESC** pour continuer la procédure.
- Déplacez-vous sur l'item **ACTIVATION DES SATELLITES** avec les touches **▼▲**, puis appuyez sur **OK**.



Ecran 028

- Déplacez-vous dans la liste des satellites avec les touches **▼▲**, sélectionnez vos satellites en utilisant les touches **CH+/CH-** afin de faire apparaître un OUI en face des satellites choisis.



Ecran 029

- Appuyez sur la touche **OK** pour valider vos choix.
- Déplacez-vous sur l'item **SAUVER ET QUITTER**, puis appuyez sur **OK** pour valider votre montage. *(Voir écran 28)*

A partir de cet instant vous pouvez procéder à l'installation des chaînes en passant directement au chapitre 6.

### B Utilisation de votre Simba® avec une antenne motorisée de type classique 24-36 V.

Si vous possédez une installation motorisée classique utilisant un moteur horizon-horizon ou un moteur à vérin de 24-36 V, il est nécessaire pour vous d'utiliser un interpréteur de commande (Interface) du type SatSeeker DS100 ou DS200 d'Aston.

**Réglage préliminaire de l'interface IMPORTANT :** Lors de l'installation de votre SatSeeker® DS100 ou DS200, il est obligatoire de procéder au réglage minutieux du 0° moteur et 0° satellite. Car votre moteur standard 24-36 V ne connaît pas ces deux notions fondamentales au fonctionnement des moteurs DiSEqC.

#### Définitions importantes

La position appelée 0° satellite correspond à la position d'un satellite imaginaire qui se situerait sur un angle de visée de 0° sur l'arc EST/OUEST des satellites. La position mécanique 0° appelée 0° moteur correspond à la position plein sud par rapport à votre position géographique. En vous référant à la notice d'utilisation de votre interface, réglez ces deux paramètres, puis utilisez votre moteur via l'interface comme un moteur DiSEqC (cf. 4.2).

**IMPORTANT :** Une fois ces réglages effectués, et lors de l'utilisation quotidienne de votre moteur, ne jamais faire de recalcul de position satellite.

# 4

## Installation de votre récepteur

### Réglage de l'interface SatSeeker® DS100 ou DS200

Exemple de réglage pour un fonctionnement à Paris  
Pour un fonctionnement correct de l'interface avec votre SIMBA, procédez au réglage du 0° moteur (=SUD) et du 0° satellite (=2°4 E à Paris) comme suit :

#### 1 RÉGLAGE DU 0° MOTEUR

- Dans le menu INSTALLATION, sélectionnez PARAMÈTRES ANTENNES ET SATELLITES. (Utilisez les touches ▼▲, puis validez par OK).
- Sélectionnez MOTORISÉE (utilisez les touches CH+/CH-, puis validez par OK).
- Sélectionnez POINTAGE (Utilisez les touches ▼▲, puis validez par OK).
- Sélectionnez le satellite INTELSAT 707 (1°W, visée 3,5°W) en utilisant les touches CH+/CH-.



Ecran SatSeeker1

- Sélectionnez localisation SEMI-AUTOMATIQUE (utilisez les touches ▼▲ CH+/CH-), puis appuyez sur OK. Attendez que l'affichage d'indication de déplacement du moteur s'arrête.
- Vérifiez que la réception est correcte ; si ce n'est pas le cas, ajustez à l'aide des touches EAST/WEST et de la touche AUTOFOCUS si nécessaire.
- Décalez le moteur de 3,5° vers l'est afin de vous positionner sur 0° (sud). Pour cela, appuyez pendant environ 4 secondes sur la touche EAST.

- Appuyez sur **ESC**, puis sélectionnez NE PAS SAUVER LA POSITION DU SATELLITE, puis appuyez sur **OK**.



Ecran SatSeeker2

- Sélectionnez RESET ET CENTRAGE, puis validez par OK.
- Sélectionnez RESET MANUEL, puis validez par OK.



Ecran SatSeeker3

Le 0° moteur est alors correctement programmé.

#### 2 RÉGLAGE 0° SATELLITE

- Dans le menu INSTALLATION, sélectionnez PARAMÈTRES ANTENNES ET SATELLITES (Utilisez les touches ▼▲, puis validez par OK).
- Sélectionnez MOTORISÉE (Utilisez les touches CH+/CH-, puis validez par OK).
- Sélectionnez POINTAGE (Utilisez les touches ▼▲, puis validez par OK).
- Sélectionnez le satellite INTELSAT 707 (1°W, visée 3,5°W) en utilisant les touches CH+ /CH-.
- Sélectionnez localisation SEMI-AUTOMATIQUE (utilisez les touches ▼▲, CH+/CH-), puis appuyez sur OK, attendez que l'indication de déplacement du moteur s'arrête.

- Vérifiez que la réception est correcte ; si ce n'est pas le cas, ajustez à l'aide des touches EAST/WEST et de la touche AUTOFOCUS si nécessaire.
- Décalez le moteur de 1° vers l'est afin de vous positionner sur 2,4°E (= 0° satellite à Paris). Pour cela, appuyez pendant environ 1 seconde sur la touche EAST.
- Appuyez sur **ESC**, puis sélectionnez RECALCULER LES POSITIONS SATELLITE, puis validez par **OK**.



Ecran SatSeeker4

Le 0° satellite est alors correctement programmé.

REMARQUE IMPORTANTE : Il ne faudra plus faire de recalcul ultérieurement.

#### 4.3 INSTALLATION COLLECTIVE EN MODE BIS

- Appuyez sur la touche **MENU** de la télécommande.
- Sélectionnez INSTALLATION. (Utilisez les touches ▼▲, puis validez par OK).
- Sélectionnez PARAMÈTRES ANTENNES ET SATELLITES. (Utilisez les touches ▼▲, puis validez par OK).
- Déplacez-vous sur l'item TYPE D'INSTALLATION, et choisissez en utilisant CH+/CH- FIXE et validez par OK.

A partir de cet instant vous pouvez procéder au paramétrage de votre installation et à la mémorisation des chaînes en vous référant au paragraphe 4.1 INSTALLATION AVEC ANTENNE FIXE.

#### 4.4 INSTALLATION COLLECTIVE EN MODE FI/FI

- Appuyez sur la touche **MENU** de la télécommande.
- Sélectionnez INSTALLATION. (Utilisez les touches ▼▲, puis validez par OK).
- Sélectionnez PARAMÈTRES ANTENNES ET SATELLITES. (Utilisez les touches ▼▲, puis validez par OK).
- Déplacez-vous sur l'item TYPE D'INSTALLATION, et choisissez en utilisant CH+/CH- COLLECTIVE FI-FI.
- Déplacez-vous sur l'item ALIMENTATION LNB, et choisissez alimenté ou pas alimenté en utilisant CH+/CH- en fonction des paramètres de l'installation collective fournis par votre copropriété ou syndicat.
- Appuyez sur **OK**.

Avant de procéder à la mémorisation des chaînes disponibles sur le réseau FI/FI de votre installation, allez au paragraphe 6.1 pour activer les débits de recherche.

#### Le mode DiSEqC / Tone Burst

Le standard DiSEqC™ (Digital Satellite Equipment Control) est un protocole qui fixe les règles de communication entre le terminal numérique et ses accessoires. Le standard Tone Burst est en fait un mode DiSEqC simplifié qui fonctionne suivant le même principe, mais ne peut contrôler qu'un nombre de périphériques beaucoup plus limité.

Le système DiSEqC ou Tone Burst utilise le câble coaxial existant entre le terminal numérique et l'antenne de réception. C'est un bus de communication qui permet le contrôle de nombreux périphériques tels que LNB, commutateurs, antennes motorisées, polariseurs, etc.

Le SIMBA, avec le protocole DiSEqC intégré, permet de contrôler à partir d'une entrée antenne satellite :

- Commutateur 2 Entrées / 1 sortie
- Commutateur 4 Entrées / 1 Sortie
- Multi-switch DiSEqC pour installation collective
- Moteur DiSEqC TracSat

DiSEqC™ est une marque déposée d'Eutelsat.

# 5

Manuel d'utilisation Simba® 202

## Paramétrage de votre récepteur



### 5.1 PARAMÉTRAGES RÉGIONAUX

- Appuyez sur la touche **MENU/OK** de la télécommande afin d'accéder au menu principal (si ce n'est pas déjà le cas).
- Sélectionnez le menu **OPTIONS**. (Utilisez les touches **▼▲** pour vous déplacer, puis la touche **OK** pour valider votre choix).



Ecran 001

- Sélectionnez l'item **PARAMÈTRES RÉGIONAUX**. (Utilisez les touches **▼▲** pour vous déplacer, puis la touche **OK** pour valider votre choix).



Ecran 002

- Dans ce menu, vous vous déplacez avec les touches **▼▲**, et vous changez les valeurs des paramètres par les touches **CH+/CH-**.
- Déplacez-vous sur l'item **VILLE**, et saisissez le nom de votre lieu (information facultative), en utilisant les touches alphanumériques (Voir paragraphe : « Votre télécommande »)
- Déplacez-vous sur l'item **LATITUDE**, et entrez par le clavier numérique la valeur de la latitude de votre lieu précis de résidence. Pour le connaître, veuillez consulter un atlas ou une carte de votre région indiquant la latitude<sup>(1)</sup>.



Ecran 003

- Déplacez-vous sur l'item **LONGITUDE**, et entrez par le clavier numérique la valeur de la longitude de votre lieu précis de résidence. Pour le connaître, veuillez consulter un atlas ou une carte de votre région indiquant la longitude<sup>(1)</sup>.  
*Pour un montage fixe, la latitude et la longitude sont des informations facultatives, cela permet de calculer l'azimut et l'élévation pour chaque satellite visé pour une aide au pointage. Lors de l'utilisation d'un moteur TRACSAT® ces paramètres sont très importants.*
- L'item **DATE LOCALE**, n'est pas actif sur ce produit.
- L'item **HEURE LOCALE**, n'est pas actif sur ce produit.
- Déplacez-vous sur l'item **DECALLAGE GMT** à paramétrer en fonction du fuseau horaire de votre domicile
- Déplacez-vous sur l'item **LANGUE DES MENUS** et choisissez, en utilisant **CH+/CH-**, une des langues disponibles.
- Déplacez-vous sur l'item **LANGUE AUDIO** et choisissez, en utilisant **CH+/CH-**, la langue par défaut<sup>(2)(3)</sup>.
- Déplacez-vous sur l'item **LANGUE SOUS-TITRE** et choisissez, en utilisant **CH+/CH-**, la langue par défaut utilisée pour les sous-titres.
- Déplacez-vous sur l'item **LANGUE EPG** et choisissez, en utilisant **CH+/CH-**, la langue par défaut utilisée pour l'EPG.

# 5

## Paramétrage de votre récepteur

- Déplacez-vous sur l'item SOUS-TITRE et choisissez, en utilisant **CH+/CH-**, Automatique si vous souhaitez que les sous-titres apparaissent automatiquement (quand ils sont disponibles) ou Manuel si vous souhaitez vous-même appeler ces sous-titres par l'intermédiaire du télétexte, en appuyant sur la touche jaune de votre télécommande en mode vidéo.
- Appuyez sur la touche **OK** pour valider tous les paramètres que vous avez choisis et revenir au menu précédent.

**REMARQUE :** Vous pouvez à tout moment quitter ce menu sans sauvegarder les modifications effectuées, en appuyant sur la touche **ESC** de votre télécommande.

- (1) Si vous ne connaissez pas cette valeur, laissez ce champ libre.
- (2) Cette langue audio sera choisie par défaut si elle est diffusée par l'opérateur.
- (3) A tout moment, lorsque vous regardez une chaîne, vous pouvez changer de langue en appuyant sur la touche **LANG** de la télécommande.

### 5.2 PARAMÈTRES AUDIOVISUELS

Afin d'obtenir les qualités audio et vidéo optimales de votre récepteur, il vous faut programmer correctement les paramètres audio et vidéo de votre installation : téléviseur et magnétoscope.

- Appuyez sur la touche **MENU / OK** de la télécommande afin d'accéder au menu principal (si ce n'est pas déjà le cas).
- Sélectionnez le menu **OPTIONS**. (Utilisez les touches **▼▲** pour vous déplacer, puis la touche **OK** pour valider votre choix).



- Sélectionnez l'item **PARAMÈTRES AUDIOVISUELS** en utilisant les touches **▼▲**, et appuyez sur **OK** pour valider.



- Déplacez-vous sur **TV VIDÉO** en utilisant les touches **▼▲ (CH+/CH-)**, et choisissez entre RGB, Y/C ou PAL le standard d'affichage de la vidéo de votre téléviseur.

*Si votre téléviseur est équipé d'une prise Péritel, nous vous conseillons fortement d'utiliser le mode RGB. Ce mode propose une qualité vidéo supérieure.*

- Déplacez-vous sur **TV AUDIO** en utilisant les touches **▼▲ (CH+/CH-)**, et choisissez STÉRÉO ou MONO en fonction de votre téléviseur.
- Déplacez-vous sur **TV FORMAT** en utilisant les touches **▼▲ (CH+/CH-)**, et choisissez entre 4/3 ou 16/9, en fonction du format d'affichage de votre téléviseur.

*Déclarez le format 16/9 si votre téléviseur est au format cinéma 16/9. Dans ce cas, le récepteur fera commuter automatiquement votre téléviseur lorsque les chaînes seront diffusées en 16/9.*

La vidéo sur la prise Péritel VCR est au standard PAL ou Y/C selon votre choix.  
La vidéo sur la prise Y/C est au standard S-VHS.

- Déplacez-vous sur **VCR AUDIO** en utilisant les touches **▼▲ (CH+/CH-)**, et choisissez STÉRÉO ou MONO en fonction de votre magnétoscope.

*Votre récepteur est équipé d'un modulateur UHF PAL B/G, K et I à synthèse de fréquence PLL couvrant les canaux 21 à 69.*

- Pour modifier le canal, déplacez-vous sur **UHF** en utilisant les touches **▼▲**, et choisissez votre canal entre 21 et 69 en utilisant les touches **CH+/CH-**.
- Pour modifier le standard, déplacez-vous sur **STD UHF** en utilisant les touches **▼▲**, et choisissez entre G, I, K en utilisant les touches **CH+/CH-**.



- Appuyez sur la touche **OK** pour valider vos paramètres audiovisuels et retourner au menu précédent.

### 5.3 CRITÈRES DE RECHERCHE

Ce menu vous permet d'imposer des critères lors de la recherche automatique : effacer ou non les chaînes de votre base lors d'une nouvelle recherche et rechercher uniquement les chaînes en clair ou toutes les chaînes.

- Appuyez sur la touche **MENU** de la télécommande.
- Sélectionnez **OPTIONS**. (Utilisez les touches **▼▲**, puis validez par **OK**).
- Sélectionnez **CRITÈRES DE RECHERCHE**. (Utilisez les touches **▼▲**, puis validez par **OK**).



- Si vous sélectionnez le choix **NON**, les chaînes existantes ne seront pas écrasées ; elles seront remises à jour et les nouvelles chaînes seront rajoutées.

- Sélectionnez **OUI** en utilisant les touches **◀▶**, pour choisir quel type de chaînes vous voulez rechercher.



- Appuyez sur **OK** pour valider.
- Si vous avez choisi **OUI**, vous devez alors sélectionner le type de chaînes que vous voulez rechercher. Vous pouvez sélectionner une mémorisation des chaînes non cryptées (sans abonnement) ou une mémorisation de toutes les chaînes (cryptées et non cryptées).



- Lorsque vous avez fait votre choix, appuyez sur **OK** pour valider.

*Par défaut, le Simba® est configuré pour tout recevoir.*

# 6

Manuel d'utilisation Simba® 202

## Recherche automatique des chaînes



Par défaut, votre récepteur possède tous les paramètres nécessaires à la recherche automatique des chaînes. Néanmoins, vous avez la possibilité de modifier les débits symboles utilisés durant la recherche automatique.

### 6.1 ACTIVATION ET MODIFICATION DES DÉBITS DE RECHERCHE

- ➔ Appuyez sur la touche **MENU** de la télécommande.
- ➔ Sélectionnez **INSTALLATION**. (Utilisez les touches **▼▲**, puis validez par **OK**).
- ➔ Sélectionnez **MISE À JOUR DES DÉBITS DE RECHERCHE**. (Utilisez les touches **▼▲**, puis validez par **OK**).



Ecran 030

- ➔ Déplacez-vous sur le satellite de votre choix en utilisant les touches **▼▲**.



Ecran 031

- ➔ Accédez à la fenêtre des paramètres du satellite sélectionné en utilisant la touche **▶**. Vous avez la possibilité de paramétrer de 1 à 8 débits symboles par satellite. Chaque débit symbole peut être déclaré actif ou inactif (sauf le premier qui est toujours actif).

Lorsqu'un débit symbole est déclaré actif, il sera utilisé lors de la recherche automatique de chaînes.



Ecran 032

- ➔ Revenez dans la fenêtre de la liste des satellites en utilisant la touche **◀**.
- ➔ Répétez cette opération pour tous les satellites que vous voulez modifier.
- ➔ Appuyez sur **OK** pour valider les modifications des paramètres et quitter ce menu.

### 6.2 INSTALLATION AUTOMATIQUE DES CHAÎNES

Votre récepteur effectuera une recherche complètement automatique qui permet de recevoir toutes les chaînes sur tous les satellites précédemment déclarés actifs.

- ➔ Appuyez sur la touche **MENU** de la télécommande.
- ➔ Sélectionnez **INSTALLATION**. (Utilisez les touches **▼▲**, puis validez par **OK**).
- ➔ Sélectionnez **RECHERCHE AUTOMATIQUE DES CHAÎNES** (utilisez les touches **▼▲**, puis validez par **OK**).



Ecran 033

# 6

## Recherche automatique des chaînes

- ➔ Appuyez sur **OK** pour lancer la recherche.



Ecran 034

A tout moment vous pouvez interrompre la recherche des chaînes en appuyant sur la touche **ESC** ou **OK**. Toutes les chaînes déjà trouvées seront mémorisées si vous appuyez une seconde fois sur la touche **ESC**. Appuyez sur **OK** pour continuer la recherche.

- ➔ Lorsque la recherche est terminée, appuyez sur **OK** pour valider la recherche et retourner au menu précédent.

### 6.3 RAJOUT D'UN BOUQUET OU D'UNE CHAÎNE

Ce menu vous permet d'ajouter, de déplacer, de renommer ou de supprimer des chaînes ou des bouquets entiers.

- ➔ Appuyez sur la touche **MENU** de la télécommande.
- ➔ Sélectionnez **INSTALLATION**. (Utilisez les touches **▼▲**, puis validez par **OK**).
- ➔ Sélectionnez **RAJOUT D'UN BOUQUET OU D'UNE CHAÎNE**. (Utilisez les touches **▼▲**, puis validez par **OK**).



Ecran 035

Vous avez la possibilité de rajouter manuellement les chaînes de télévision, les chaînes de radio et les données.

- ➔ Sélectionnez **DANS LA LISTE DE TÉLÉVISION**. (Utilisez les touches **▼▲**, puis validez par **OK**).



Ecran 036

- ➔ Déplacez-vous entre les deux boîtes de listes de bouquets et de chaînes en utilisant les touches **◀▶**.
- ➔ Pour ajouter un nouveau bouquet, déplacez le curseur (en utilisant les touches **◀▶**) dans la liste des bouquets, puis appuyez sur la touche **ADD**.  
Renseignez les différents paramètres du nouveau bouquet à rechercher, puis appuyez sur la touche **OK** pour lancer la recherche.



Ecran 037

- ➔ Pour ajouter une nouvelle chaîne, déplacez le curseur (en utilisant les touches **◀▶**) dans la liste des chaînes, puis appuyez sur la touche **ADD**. Renseignez les différents paramètres de la nouvelle chaîne à rechercher, puis appuyez sur la touche **OK** pour lancer la recherche. <sup>(1)(2)</sup>



Ecran 038

- ➔ Pour déplacer une chaîne ou un bouquet, positionnez le curseur sur la chaîne ou le bouquet à déplacer, puis appuyez sur la touche **OK** (la chaîne ou le bouquet à déplacer est affiché en vert). Déplacez le curseur sur la nouvelle position en utilisant les touches de navigation **▼▲**, puis appuyez sur **OK**.
- ➔ Pour renommer une chaîne, déplacez le curseur sur la chaîne choisie, saisissez le nouveau nom en appuyant directement sur les touches alphanumériques de votre télécommande, puis validez par **OK** ou sur **ESC** si vous ne désirez plus la modifier.

- (1) Appuyez sur la touche **ZOOM** pour agrandir l'image.
- (2) Appuyez sur la touche **LANG** pour changer la langue diffusée.



Ecran 039

- ➔ Lorsque vos modifications sont terminées, appuyez sur la touche **ESC** pour revenir au menu précédent.
- ➔ Procédez de la même façon pour les listes de **RADIO** et les listes de **DONNÉES**.

### 6.4 RÉORGANISATION DES LISTES

Vous avez la possibilité de réorganiser totalement vos listes de télévision, de radio et de données.

- ➔ Appuyez sur la touche **MENU** de la télécommande.
- ➔ Sélectionnez l'item **LISTES**. (Utilisez les touches **▼▲**, puis validez par **OK**).



Ecran 040

Vous avez la possibilité de mettre à jour les chaînes de télévision, les chaînes de radio et les chaînes de données.

- ➔ Sélectionnez l'item **REORGANISATION DE LA LISTE DES CHAÎNES TV**. (Utilisez les touches **▼▲**, puis validez par **OK**).



Ecran 041



# 6

## Recherche automatique des chaînes



Ecran 042

- ➔ Déplacez-vous entre les deux boîtes de listes en utilisant les touches ◀▶.
- ➔ Pour supprimer un bouquet ou une chaîne, déplacez le curseur (en utilisant les touches ▼▲) sur le bouquet ou la chaîne à effacer, puis appuyez sur la touche **DEL**.

**ATTENTION :** Le fait d'effacer un bouquet supprime toutes les chaînes de ce bouquet.

- ➔ Pour déplacer une chaîne ou un bouquet, positionnez le curseur sur la chaîne ou le bouquet à déplacer, puis appuyez sur la touche **OK**. Déplacez le curseur sur la nouvelle position, puis appuyez sur **OK**. Les chaînes ne peuvent être déplacées que dans un même bouquet.
- ➔ Pour renommer une chaîne, déplacez le curseur sur la chaîne choisie, puis saisissez le nouveau nom en appuyant directement sur les touches alphanumériques de votre télécommande, puis validez par **OK** ou sur **ESC** si vous ne désirez plus la modifier.

**N.B :** Il n'est pas possible de renommer un bouquet.

- ➔ Lorsque vos modifications sont terminées, appuyez sur la touche **ESC**.
- ➔ Procédez de la même façon pour les listes de **RADIO** et les listes de **DONNÉES**.

Il se peut qu'au cours des manipulations des chaînes ou des bouquets, des boîtes de dialogues apparaissent pour vous avertir de manipulations erronées. Il vous suffit d'appuyer sur la touche **ESC** pour les quitter<sup>(1)(2)</sup>.

- (1) Appuyez sur la touche **ZOOM** pour agrandir l'image.
- (2) Appuyez sur la touche **LANG** pour changer la langue diffusée.

### 6.5 CRÉATION DES LISTES FAVORITES

Afin de faciliter l'utilisation de votre récepteur satellite, vous avez la possibilité de créer jusqu'à huit listes favorites pouvant contenir chacune d'elle jusqu'à 100 chaînes (télévisions, radios et données) de votre choix.

- ➔ Appuyez sur la touche **MENU** de la télécommande.
- ➔ Sélectionnez **LISTES**. (Utilisez les touches ▼▲, puis validez par **OK**).
- ➔ Déplacez-vous sur l'item **CREATION DES LISTES FAVORITES**. (Utilisez les touches ▼▲, puis validez par **OK**).



Ecran 043

- ➔ Pour vous déplacer dans les onglets, **TÉLÉVISION**, **RADIO** et **DONNÉES**, utilisez les touches ◀▶.



Ecran 044

- ➔ Sélectionnez la chaîne de télévision, la chaîne de radio ou la chaîne des données que vous voulez ajouter à votre liste favorite en positionnant le curseur dessus (utilisez les touches ▼▲ pour vous déplacer), puis appuyez sur **OK**. Un nouvel appui sur **OK** supprime cette chaîne de la liste favorite.
- ➔ Une fois cette liste remplie, appuyez sur la touche **FAV (♥)** pour passer le curseur dans la fenêtre de la liste favorite.
- ➔ Une fois le curseur dans cette liste, plusieurs actions sont possibles :
  - Renommez cette liste en saisissant directement sur le pavé alphanumérique de votre télécommande le nom de la liste (**CINÉMA**, **INFORMATIONS**, **SPORT**, etc.), appuyez sur **ESC** si vous ne désirez plus modifier le nom de la liste favorite ou appuyez sur **OK** pour valider.



Ecran 045

- Changez de liste favorite en accédant à une nouvelle liste en utilisant les touches ◀▶. Vous pouvez créer jusqu'à huit listes favorites.
- Enlève une chaîne de la liste en utilisant la touche **DELETE**.
- Déplacez une chaîne dans la liste favorite. Pour ce faire, positionnez le curseur sur la chaîne à déplacer, puis appuyez sur la touche **OK** (la chaîne sélectionnée s'affiche en vert). Déplacez le curseur sur la nouvelle position, puis appuyez sur **OK**.
- ➔ Appuyez à nouveau sur la touche **FAV (♥)**, pour revenir sur la fenêtre de la liste des chaînes TV, Radio et Données.
- ➔ Si vous avez changé de liste favorite, vous pouvez la remplir comme précédemment.
- ➔ Appuyez sur **ESC** pour mémoriser les modifications et retourner au menu précédent.

### 6.6 VERROUILLAGE PARENTAL

Vous avez la possibilité de créer un code parental et de verrouiller l'accès à certaines chaînes de votre choix.

- ➔ Appuyez sur la touche **MENU** de votre télécommande.
- ➔ Sélectionnez le menu **INFORMATION**, en utilisant les touches ▼▲, puis validez par **OK**.
- ➔ Déplacez-vous sur **VERROUILLAGE PARENTAL**, puis validez par **OK**.



Ecran 066

**ATTENTION :** Chaque fois que vous rentrez dans ce menu, votre code parental vous sera demandé. Sa valeur par défaut est 0000.

- ➔ Saisissez le code, puis validez par **OK**.



Ecran 067

# 6

## Recherche automatique des chaînes

- Choisissez entre verrouillage parental ACTIF ou INACTIF, en utilisant la touche **OK**.

*INACTIF signifie que le verrouillage parental des chaînes est hors fonction et que toutes les chaînes sont accessibles.*



Ecran 068

*ACTIF signifie que le verrouillage parental des chaînes est en fonction, et que seules les chaînes non verrouillées sont accessibles.*



Ecran 069

### Modification du code

**Si vous souhaitez changer de code d'accès parental**

- Déplacez-vous sur MODIFICATION DU CODE, en utilisant les touches **▼▲**, puis validez par **OK**.



Ecran 070

- Saisissez le nouveau code, en utilisant le clavier numérique de votre télécommande, puis confirmez votre nouveau code en le saisissant une seconde fois.



Ecran 071



Ecran 072

### Verrouillage des programmes

- Pour sélectionner les programmes à protéger
- Déplacez-vous sur SÉLECTION DES PROGRAMMES, en utilisant les touches **▼▲**, puis appuyez sur **OK**.



Ecran 073

Vous accédez à un menu vous proposant la liste des chaînes et des bouquets. Vous avez la possibilité de verrouiller les chaînes les unes après les autres ou de verrouiller tout un bouquet.

### Pour verrouiller une chaîne

- Déplacez-vous dans la fenêtre de la liste des chaînes en utilisant les touches **▼▲**, puis sélectionnez la chaîne à verrouiller en appuyant sur **OK**. La chaîne change de couleur. Un autre appui sur **OK** désélectionne cette chaîne.



Ecran 074

### Pour verrouiller un bouquet

- Déplacez-vous dans la fenêtre de la liste des bouquets en utilisant les touches **▼▲**, puis sélectionnez le bouquet à verrouiller en appuyant sur **OK**. Le bouquet change de couleur. Un autre appui sur **OK** désélectionne ce bouquet.
- Appuyez sur **ESC** pour quitter ce menu et valider votre sélection.
- Appuyez de nouveau sur **ESC** pour valider vos opérations de verrouillage parental et quitter le menu.

A partir de ce moment, et si vous avez validé l'option VERROUILLAGE ACTIF dans le menu précédent, le verrouillage parental est fonctionnel. A chaque fois que vous zappez pour la première fois sur une chaîne verrouillée, le code parental vous sera demandé ; saisissez-le, puis appuyez sur **OK** ou alors appuyez sur **ESC** afin de pouvoir zapper sur une autre chaîne.



Ecran 075

**ATTENTION :** Lorsque vous entrez le code parental sur une chaîne, il est déverrouille l'ensemble des chaînes. Si vous mettez en veille votre Simba®, le code parental vous sera à nouveau demandé si vous revenez sur une chaîne verrouillée.

*La seule façon de désactiver la protection parentale est de rentrer dans le menu VERROUILLAGE PARENTAL pour rendre le code parental inactif.*

# 7

Manuel d'utilisation Simba® 202

## Utilisation courante de votre Simba®







### UTILISATION QUOTIDIENNE DE VOTRE RÉCEPTEUR

Quand vous allumez votre récepteur à l'aide de la touche **Standby** de votre télécommande ou le bouton marqué  sur la face avant de votre récepteur, il démarre sur la dernière chaîne regardée.

Lors de la toute première utilisation, le récepteur démarre sur le menu principal.

Après l'apparition de la vidéo, vous pouvez changer de chaîne, dans la liste générale, en utilisant les touches **CH+/CH-**.

Durant la vidéo, si vous appuyez sur les touches   (**FAV+**, **FAV-**), vous effectuez un changement de chaîne dans la liste des chaînes favorites (la dernière liste favorite utilisée). Voir chapitre « CRÉATION DES LISTES FAVORITES ».

Durant la vidéo, appuyez sur les touches   afin de régler le volume sonore.



Ecran 046

Vous pouvez temporairement supprimer le son de votre récepteur en utilisant la touche **MUTE**. Appuyez de nouveau sur **MUTE** pour rétablir le son.

Si une information à l'écran vous intéresse, appuyez sur la touche **FREEZE** et votre écran se figera. Appuyez à nouveau sur **FREEZE** pour remettre la vidéo.

### ACCÈS DIRECT AUX CHAÎNES







Tapez directement le numéro de la chaîne désirée sur votre télécommande, puis faite **OK**.

## 7.1 UTILISATION DE LA LISTE DES CHAÎNES

- Durant la vidéo, appuyez sur la touche **LIST** pour faire apparaître la fenêtre de la liste générale des chaînes.



Ecran 047

- Déplacez-vous dans la liste en utilisant les touches  , puis appuyez sur **OK** pour visionner cette chaîne.
- Si vous utilisez les touches **#Pg / #Pg** (**CH+/CH-**), alors vous vous déplacez par page (10 chaînes par 10 chaînes).
- Si vous utilisez  , vous vous déplacez par bouquet. Le nom du bouquet apparaît en haut de la liste. Le curseur se placera sur la première chaîne du bouquet sélectionné.
- Si vous appuyez sur la touche , une fenêtre apparaît donnant les paramètres propres de la chaîne regardée ou de la chaîne sur laquelle est positionné le curseur. Appuyez de nouveau sur  pour faire disparaître cette fenêtre.



Ecran 048

- Appuyez à tout moment sur la touche **ESC** ou **LIST** pour faire disparaître la liste des chaînes.

# 7

## Utilisation courante de votre Simba®

### 7.2 UTILISATION DES LISTES FAVORITES

- Durant la vidéo, appuyez sur la touche **FAV** (♥), pour faire apparaître à l'écran la liste favorite.



Ecran 049

- Déplacez-vous dans la liste en utilisant les touches **▼▲**, puis appuyez sur **OK** pour visionner cette chaîne.
- Si vous utilisez les touches **▲Pg / ▼Pg** (**CH+ / CH-**), alors vous vous déplacez par pages (10 chaînes par 10 chaînes).
- Si vous appuyez sur la touche **Ⓞ**, une fenêtre apparaît donnant les paramètres propres de la chaîne regardée. Appuyez de nouveau sur **Ⓞ** pour faire disparaître cette fenêtre.



Ecran 050

- Pour changer de liste favorite, utilisez les touches **◀▶**.
- Appuyez à tout moment sur la touche **ESC** ou **FAV** (♥), pour faire disparaître la liste favorite.

**ATTENTION :** lorsqu'une liste favorite a été activée (par touche **FAV** ou **▼▲**), le récepteur utilisera cette liste par défaut. Pour changer de liste favorite, appuyez sur **FAV** pour faire apparaître la liste favorite et utilisez les touches **◀▶** pour changer de liste.

### 7.3 UTILISATION DU GUIDE DES PROGRAMMES

Votre récepteur est capable d'exploiter le guide des programmes de la majorité des opérateurs présents sur les satellites, lorsque celui-ci est diffusé.

*N. B : Pour garantir le bon fonctionnement du guide électronique des programmes, vérifiez que vous avez correctement réglé le décalage GMT au paragraphe 5.1 (paramètres régionaux).*

- Durant la vidéo, appuyez sur la touche **P. GUIDE**.



Ecran 051

- Un bandeau apparaît vous donnant les informations sur le programme en cours :
  - Nom du programme
  - Heure du début
  - Heure de fin
  - Thème du programme

*Attention : les heures de début et de fin dépendent du pays diffusant le programme. Ex si vous regardez un programme français il faut mettre GMT +1 (voir paragraphe 5.1) pour que quelque soit votre position géographique l'affichage des heures soit correcte.*

- Utilisez les touches **◀▶** pour obtenir les informations sur le programme suivant.
- Utilisez les touches **CH+ / CH-** pour obtenir les informations sur les autres chaînes du même bouquet ou du même transpondeur.
- A tout moment, appuyez sur **OK** pour zapper sur la chaîne affichée tout en gardant présent à l'écran le bandeau d'information sur les programmes.

- Si le sigle « Info+ » clignote, cela signifie que des informations supplémentaires sont présentes (ex. : résumé du film...). Dans ce cas, appuyez sur la touche **Ⓞ** pour lire ces informations.



Ecran 052

- Appuyez de nouveau sur **Ⓞ** pour faire disparaître ces informations.
- Appuyez sur **P.GUIDE** pour faire disparaître le bandeau.

### 7.4 UTILISATION DU TÉLÉTEXTE

#### 7.4.1 VOTRE TÉLÉVISEUR SUPPORTE LE TÉLÉTEXTE

Dans ce cas, aucune manipulation n'est nécessaire. Servez-vous de la télécommande de votre téléviseur.

#### 7.4.2 VOTRE TÉLÉVISEUR NE SUPPORTE PAS LE TÉLÉTEXTE

- Appuyez sur la touche **TXT** (touche ESC) de la télécommande de votre Simba®.



Ecran 078

- Utilisez les touches **CH+ / CH-** pour incrémenter ou décrémenter les pages télétexte.
- Utilisez le clavier alphanumérique pour accéder directement à la page télétexte de votre choix.
- Utilisez les touches de couleur pour le raccourci.
- Appuyez à nouveau sur **TXT** pour sortir du mode télétexte.

**Attention :** certaines chaînes ne diffusent pas le Télétexte.

### 7.5 ACCES AU SOUS-TITRAGE DES CHAINES

- Pour accéder au sous-titrage si la chaîne le propose et en fonction des paramètres activés (voir paragraphe 5.1) appuyez sur la touche verte et jaune de votre télécommande.

### 7.6 UTILISATION DU MENU RADIO

- Appuyez sur la touche **RADIO** de votre télécommande. Le menu radio apparaît.
- Sélectionnez votre radio en utilisant les touches **▼▲**. Vous pouvez aussi vous déplacer de 10 en 10 en utilisant les touches **▲Pg / ▼Pg** (**CH+ / CH-**).
- Appuyez sur les touches **◀▶** afin de régler le volume.



Ecran 081bis

- Appuyez sur la touche **ESC** pour quitter le mode radio et retourner en mode vidéo.

**REMARQUE :** Le nom de la station radio s'affiche également sur la face avant du Simba®. Le téléviseur peut être éteint si les sorties audio sont reliées à une chaîne Hi-Fi.

# 7

## Utilisation courante de votre Simba®

### 7.7 UTILISATION DE LA FONCTION ZOOM

Il existe deux modes d'utilisation de la fonction ZOOM :

#### A ACCES AU ZOOM DANS LES MENUS

Dans certains menus PARAMETRAGE, appuyez sur la touche **ZOOM** permet d'agrandir l'image. Un nouvel appui sur cette touche remet l'image à sa taille initiale.

#### B ZOOM SUR UN PROGRAMME TV OU FAVORI

Durant la diffusion d'un programme, l'appui sur la touche **ZOOM** fait apparaître une loupe.

Déplacez cette loupe avec les touches ◀▶, ▼▲ sur la zone que vous voulez agrandir puis appuyez sur la touche **OK** pour agrandir l'image.

Appuyez de nouveau sur la touche **OK** pour retrouver la loupe. Appuyez sur la touche **ESC** ou de nouveau sur la touche **ZOOM** pour quitter cette fonction.

Vous pouvez combiner la fonction zoom avec la fonction freeze.

### 7.8 UTILISATION DE LA FONCTION LANGUE

- Appuyez sur la touche **LANG** de votre télécommande. Un menu apparaît vous indiquant les différentes langues diffusées sur ce programme. Choisissez-en une en utilisant les touches ◀▶, puis appuyez sur **OK** pour valider.



Ecran 080

- Appuyez sur **ESC** pour effacer ce menu.

### 7.9 INFORMATION SUR LA VERSION DE VOTRE TERMINAL

- Appuyez sur la touche **MENU** de votre télécommande.
- Déplacez-vous sur **INFORMATION**, puis validez par **OK**.
- Déplacez-vous sur **SUR VOTRE TERMINAL**, puis validez par **OK**.

Vous trouverez dans ce menu les versions logicielle et matérielle de votre récepteur.

- Appuyez sur **OK** pour quitter ce menu.

### 7.10 CARTES À PUCE

Votre carte d'abonnement est une carte à puce contenant en mémoire les données d'exploitation vous permettant l'accès aux services auxquels vous êtes abonné.

Vous devez insérer vos cartes, puce vers le bas, dans l'un ou l'autre des lecteurs intégrés.

**ATTENTION :** N'insérez aucune autre carte que celle destinée au décryptage des programmes pour lesquels vous avez les droits.

Prenez autant soin de la carte d'abonnement que d'une carte bancaire. Elle ne doit être ni pliée, ni rayée, ni exposée à l'eau ou à l'électricité statique.

Évitez de manipuler vos cartes à puce lorsque votre récepteur est sous tension.

Évitez d'insérer et de retirer sans cesse les cartes si cela n'est pas nécessaire, cela peut entraîner un vieillissement prématuré du lecteur de carte.

#### 7.10.1 UTILISATION

- Insérez la carte dans le lecteur, puce vers le bas.

Le récepteur peut maintenant recevoir les bouquets dont les droits sont validés sur la carte. Il est possible également de consulter l'état des droits en accédant au menu « **INFORMATION** », (voir chapitre suivant).

#### 7.10.2 LECTURE DES DROITS D'ABONNEMENT

- Appuyez sur la touche **MENU** de la télécommande.
- Déplacez-vous sur l'item **INFORMATION**, puis validez en appuyant sur la touche **OK**.
- Déplacez-vous sur l'item **SUR LES CARTES A PUCE** en utilisant les touches ▼▲, puis appuyez sur **OK**.



Ecran 055

- Choisissez le lecteur sur lequel vous voulez obtenir des informations en utilisant les touches ▼▲, puis appuyez sur **OK**.



Ecran 056

- Déplacez-vous sur l'item **SERVICE** en utilisant les touches ▼▲, puis s'il y a plusieurs services sur votre carte choisissez-en un en utilisant les touches **CH+/CH-**. Appuyez sur la touche **rouge ADD** de votre télécommande pour lire vos droits.



Ecran 057

- Lorsque vous avez terminé, appuyez sur la touche **ESC** pour sortir.

#### 7.10.3 MODIFICATION DU NIVEAU DE MORALITÉ

- Appuyez sur la touche **MENU** de la télécommande.
- Déplacez-vous sur l'item **INFORMATION**, puis validez en appuyant sur la touche **OK**.
- Choisissez le lecteur sur lequel vous voulez obtenir des informations en utilisant les touches ▼▲, puis appuyez sur **OK**.



Ecran 056

- Déplacez-vous sur l'item **NIVEAU DE MORALITÉ**, puis entrez un chiffre entre 0 et 15. Le code PIN de votre carte d'abonnement vous sera demandé, saisissez-le puis appuyez sur **OK** pour valider.



Ecran 056

- Lorsque vous avez terminé, appuyez sur la touche **ESC** pour sortir.

# 7

## Utilisation courante de votre Simba®

### 7.10.4 MODIFICATION DU CODE PIN

- ➔ Appuyez sur la touche **MENU** de la télécommande.
- ➔ Déplacez-vous sur l'item **INFORMATION**, puis validez en appuyant sur la touche **OK**.
- ➔ Déplacez-vous sur l'item **SUR LES CARTES A PUCE** en utilisant les touches **▼▲**, puis appuyez sur **OK**.
- ➔ Choisissez le lecteur sur lequel vous voulez obtenir des informations en utilisant les touches **▼▲**, puis appuyez sur **OK**.
- ➔ Déplacez-vous sur l'item **CHANGER CODE PIN**, entrez le code PIN actuel et validez par **OK**. Entrez le nouveau code.
- ➔ Lorsque vous avez terminé, appuyez sur la touche **ESC** pour sortir.

### 7.11 TÉLÉCHARGEMENT VOLONTAIRE

Ce menu permet de vérifier la présence ou non sur un satellite particulier d'une nouvelle version téléchargeable, et de forcer le téléchargement (dans le cas d'un montage motorisé, par exemple).

- ➔ Appuyez sur la touche **MENU** de la télécommande.
- ➔ Déplacez-vous sur l'item **OPTION**, puis appuyez sur **OK**.
- ➔ Sélectionnez **TÉLÉCHARGEMENT PAR SATELLITE**, puis appuyez sur **OK**.



Vous accédez alors à un menu vous proposant de choisir sur quel satellite vous souhaitez rechercher et forcer le téléchargement.

- ➔ Déplacez-vous sur **FRÉQUENCE** en utilisant les touches **▼▲**, puis saisissez la fréquence de téléchargement voulue.
- ➔ Déplacez-vous sur **DÉBIT** en utilisant les touches **▼▲**, puis saisissez le débit symbole de téléchargement voulu.
- ➔ Déplacez-vous sur **POLARISATION** en utilisant les touches **▼▲**, puis sélectionnez la polarisation voulue en utilisant les touches **CH+/CH-**.
- ➔ Déplacez-vous sur **SATELLITE** en utilisant les touches **▼▲**, puis sélectionnez le satellite sur lequel vous souhaitez effectuer la recherche en utilisant les touches **CH+/CH-**.

- ➔ Appuyez sur **OK** pour valider ces paramètres et lancer la recherche de téléchargement.



A la fin de cette opération, le récepteur vous avertira du bon déroulement du téléchargement.

**ATTENTION :** durant l'opération de téléchargement veillez à ce que le récepteur ne soit pas interrompu, sinon vous risqueriez d'endommager gravement votre appareil.

Dans le cas contraire, il vous est possible de renouveler l'opération après la prochaine mise en veille de votre récepteur.



**REMARQUE :** L'opération de téléchargement peut durer quelques minutes.

### 7.12 TÉLÉCHARGEMENT AUTOMATIQUE

Le récepteur Simba®, est capable de détecter automatiquement son logiciel d'application et ceci par le satellite. Cette opération permet d'améliorer les fonctions de votre récepteur ou d'en ajouter d'autres sans aucune intervention.

Lorsque votre récepteur détectera un nouveau logiciel, il vous avertira de sa présence et vous demandera si vous voulez le télécharger ou non. Un choix vous est proposé à l'écran, avant la mise à jour de votre Simba®.

- ➔ Appuyez sur **OK** pour accepter la nouvelle version et la mise à jour.
- ➔ Appuyez sur **ESC** si vous ne souhaitez pas mettre à jour votre Simba®.

Si vous avez accepté la mise à jour, le téléchargement s'effectuera lors de la prochaine mise en veille de votre récepteur.

Le récepteur vous avertira du bon déroulement du téléchargement à la mise sous tension. Dans le cas contraire, une nouvelle tentative de mise à jour vous est proposée.



# 8

Manuel d'utilisation Simba® 202

## Utilisation de SetEdit et Aston mail



Votre terminal numérique embarque un logiciel de communication vous permettant d'échanger des données avec un autre terminal ASTON ou avec un PC. Pour pouvoir utiliser ce logiciel, il est nécessaire d'utiliser un connecteur spécial et différent selon le type de terminal utilisé. Vous pouvez vous procurer ce connecteur chez votre revendeur habituel ASTON<sup>(1)</sup>.

Si vous souhaitez relier votre terminal à un PC, il sera nécessaire en plus de vous procurer le logiciel SetEdit en téléchargement sur le site [www.aston-france.com](http://www.aston-france.com)<sup>(2)</sup>

### 8.1 ÉCHANGES DE DONNÉES ENTRE DEUX TERMINAUX

Cette opération vous permet de transmettre d'un terminal « émetteur » (celui qui transmet les données) vers un terminal « récepteur » (celui qui reçoit les données) les informations suivantes :

- La configuration de l'installation
- La liste des chaînes, des radios et des datas
- Les listes favorites et leurs noms

Utilisez un câble adapté pour relier les deux terminaux. Placez-vous dans le MENU PRINCIPAL sur les deux terminaux :

- Appuyez 4 fois consécutivement sur la **touche 0** du terminal « émetteur » : le message SEND s'affiche sur la face avant du terminal, vous avez 30 secondes pour placer le terminal « récepteur » en mode « réception ».
- Appuyez 4 fois consécutivement sur la **touche 8** du terminal « récepteur » : le message RECE s'affiche sur la face avant du terminal. Si la liaison n'est pas établie ou si l'opération n'a pas été effectuée dans le délai imparti, le message NO RE apparaît sur la face avant du terminal « émetteur ».

Pendant le transfert des données, les LED rouge, jaune et verte clignoteront. Si le transfert s'est bien effectué, la LED verte clignotera pendant quelques secondes. Dans le cas contraire la LED rouge clignotera.

### 8.2 ÉCHANGES DE DONNÉES AVEC UN PC

Comme il a été indiqué précédemment, cet échange nécessite un logiciel disponible sur le site [www.aston-france.com](http://www.aston-france.com). Branchez votre terminal sur l'un des ports séries de votre PC à l'aide d'un câble adapté. Lisez attentivement le fichier d'aide également disponible en téléchargement sur le site concernant l'utilisation du logiciel SetEdit. Vous pourrez notamment :

- Télécharger une configuration complète (installation, liste de chaînes, de radios et de datas) : suivez les indications du logiciel.
- Récupérer ces différentes listes sur PC : placez-vous dans le menu principal du terminal et appuyez 4 fois consécutivement sur la **touche 0**.
- Réorganiser ces listes ainsi récupérées.

(1) ASTON ne pourrait être tenu pour responsable de toute détérioration de matériel (terminal ou PC), survenue à la suite de l'utilisation d'un câble non validé par nos services.

En cas de doute, n'hésitez pas à nous contacter.

(2) Ce logiciel est un Shareware limité à 20 opérations. Vous trouverez sur le site tous les renseignements pour l'acheter ou obtenir une documentation sur son utilisation.

### 8.3 ASTON MAIL

Votre Simba contient une fonction appelée Aston mail, qui vous permettra de recevoir des informations concernant votre Simba® ou vos services de bouquets numériques, comme par exemple :

- Information sur des mises à jour en cours et futures de votre logiciel
- Informations promotionnelles telles que des offres spéciales de votre fournisseur de service de TV satellite numérique.

#### 8.3.1 FONCTIONNEMENT

Lorsque votre récepteur se trouvera en mode Standby, il vérifiera si vous avez un message.

Lorsque vous rallumerez votre récepteur, un nouveau message s'affichera au milieu de votre écran dans la même langue que vous avez choisie pour le guide programme électronique (EPG).

Ce message peut être supprimé simplement en appuyant sur **OK**.

Si vous souhaitez consulter le message à nouveau, vous pouvez le voir apparaître en appuyant sur le bouton Info (ⓘ) en mode vidéo.



## Quelques termes techniques pour mieux comprendre le fonctionnement du récepteur numérique

### **BOUQUET**

Ensemble de chaînes émises par un opérateur.

### **BANDE C**

Fréquences comprises entre 3.7 et 4.2 GHz.

### **BIS (Bande Intermédiaire Satellite)**

Correspond à la bande de fréquences réellement démodulée par votre récepteur. Elle s'étend généralement de 950 à 2 150 MHz.

### **BIT**

Abréviation de Binary Digit. Le bit est le plus petit élément d'information ; il vaut 0 ou 1.

### **CLAIR**

Comme pour TV5, certaines télévisions par satellite diffusent tout ou partie de leurs programmes en clair, c'est-à-dire visibles sans abonnement.

### **CODAGE**

Il s'agit de crypter les émissions pour qu'elles soient réservées uniquement aux abonnés de la chaîne.

### **COMPRESSION**

Action visant à réduire au maximum le nombre de données devant être transmises numériquement.

### **DVB**

Digital Video Broadcasting est un regroupement de constructeurs, diffuseurs et organismes internationaux, chargé entre autres de définir les caractéristiques de la télévision numérique européenne.

### **FEC (Forward Error Corrector)**

Code correcteur d'erreurs ajouté aux données d'une transmission numérique afin de corriger les éventuelles erreurs de transmission.

### **GHz (Giga Hertz)**

Le GHz correspond à un milliard de cycles par seconde.

### **LNB (Low Noise Block)**

Terme désignant la tête de réception placée au foyer du récepteur parabolique.

### **MPEG2 (Moving Picture Expert Group)**

Ce terme désigne la norme de compression en numérique. Le MPEG2 est la technologie employée par le DVB.

### **NUMÉRIQUE**

Le contenu d'une image numérique est une suite de bits.

### **OL (Oscillateur Local)**

Un signal dit "oscillant" est "mêlé" à la fréquence réelle afin de la transposer dans une autre bande de fréquences dite "BIS". L'oscillateur local est incorporé dans le LNB.

Un LNB peut avoir deux O.L. différents : un pour la bande haute, un pour la bande basse (e.g. : LNB universel).

### **PID**

Désigne les Paquets d'Identification des Données (Packet Identification).

### **POLARISATION**

C'est le plan dans lequel vibrent les ondes émises. Il est soit vertical, soit horizontal.

### **SYMBOL RATE (S/R)**

Le Symbol Rate représente le débit d'un multiplex, c'est-à-dire d'un ensemble de chaînes. Il est généralement exprimé en bits par seconde.

### **LNB UNIVERSEL**

Tête permettant la réception de deux bandes de fréquences, c'est-à-dire la bande Haute et la bande Basse. Elle possède entre autres un polariseur vertical et horizontal intégré. C'est le type de tête le plus communément utilisé aujourd'hui.





# En cas de problèmes

## PROBLÈMES CONSTATÉS

## SOLUTIONS

**Récepteur bloqué ne répondant ni aux ordres de la télécommande, ni aux ordres des touches de la façade**

→ Eteignez, puis rallumez le Simba® à l'aide du bouton marche/arrêt.

**Récepteur répondant aux ordres des touches de la façade, mais pas aux ordres de la télécommande**

→ Vous ne la dirigez pas correctement vers votre terminal.  
→ Les piles sont usées.  
→ Vérifiez qu'il n'y a pas d'obstacle entre la télécommande et le récepteur des signaux en face avant de l'appareil.

**Aucun signal n'est reçu sur le téléviseur sur aucune chaîne (message « Pas de signal : vérifier votre installation »)**

→ Si vous utilisez un câble coaxial pour relier votre Simba® à votre téléviseur, vérifiez que le cordon n'est pas débranché.  
→ Contrôlez que votre câble d'antenne satellite n'est pas débranché.  
→ Vérifiez que votre paramétrage d'antenne et accessoires correspond bien à votre installation (boîtier DiSEqC, moteur, commutateur, tête LNB...).  
→ Si vous utilisez des boîtiers de commutation, vérifiez leur bon fonctionnement, en branchant par exemple directement la tête LNB sur le Simba®.

**Aucun signal sur une chaîne**

→ Assurez vous que la chaîne émet actuellement.  
→ Vérifiez vos droits si la chaîne est à péage (message « Vérifiez vos droits »).  
→ Changez de chaîne et revenez sur la chaîne.  
→ Peut survenir en cas de forte intempérie.

**Image figée**

→ Vérifiez la présence des cartes d'abonnement.  
→ Changez de bouquet.  
→ Revenez sur le bouquet précédent.  
→ Peut survenir en cas de forte intempérie.

**Image en noir et blanc**

→ Vérifiez les paramètres et réglages vidéo de votre récepteur satellite, le cordon PériTel qui le relie au poste, ainsi que la compatibilité de votre poste de télévision avec les images reçues.

**Vous recevez une image en mosaïque**

→ Vérifiez le pointage de votre antenne parabolique. (Nous vous rappelons que certaines conditions atmosphériques, fortes précipitations, chutes de neige, couches de glace sur l'antenne, etc., atténuent la bonne réception du signal.)

**Mauvais signal audio/vidéo à chaud**

→ Comme tout appareil électrique, votre récepteur dégage de la chaleur. Veillez à ne pas bloquer les fentes d'aération et placez-le dans un endroit bien dégagé sans avoir déposé des objets qui peuvent bloquer la ventilation. Si le problème persiste, veuillez contacter votre installateur habituel.

## PROBLÈMES CONSTATÉS

## SOLUTIONS

**Pas de son**

→ Appuyez sur la touche **MUTE**.  
→ Vérifiez les paramètres audio.  
→ Assurez-vous que la prise PériTel de votre cordon est bien enfoncée dans son logement.

**Téléchargement d'une nouvelle version impossible**

→ Vérifiez que la version disponible est compatible avec votre matériel (modèle).  
→ Vérifiez que votre version logiciel est antérieure à la version disponible (version logiciel).  
→ Vérifiez que votre antenne est bien pointée vers le satellite sur lequel se trouve le téléchargement.

**Vous utilisez une installation motorisée mais l'antenne parabolique ne tourne pas**

→ Vérifiez les connexions avec l'antenne parabolique et les connexions avec le moteur ou le vérin. Veuillez contacter votre installateur pour vérifier le bon fonctionnement de la partie motorisation de votre antenne.

**Votre récepteur satellite n'accepte pas d'effectuer une mise à jour**

→ Vérifiez la version actuelle de votre récepteur. Contactez votre installateur-conseil habituel, et vérifiez avec lui la dernière version Software disponible en téléchargement par satellite.

**Pas d'accès à une chaîne**

→ Vérifiez que la chaîne que vous êtes en train de regarder n'est pas bloquée par un code parental.  
→ Si la chaîne en cause fait partie d'un bouquet qui est crypté, veuillez vérifier la présence de votre carte d'abonnement et la validité des droits de celle-ci pour le mois en cours.  
→ Contactez l'opérateur commercial de votre abonnement.

### ATTENTION

Dans tous les cas, si le problème persiste, contactez un revendeur qualifié ASTON. Ne jamais ouvrir l'appareil.

Depuis la France :

**N° Indigo 0 825 82 73 89**  
0,14 € TTC / MN

Depuis l'étranger :

**+ 33 825 827 389**

notre site Internet

**www.aston-france.com**

# 11

Manuel d'utilisation Simba® 202

## Caractéristiques techniques



<b>Tuner</b>		<b>Modulateur</b>	
Fréquence d'entrée	: 950-2150MHz	Connecteurs entrée/sortie	: IEC 169-2
Niveau d'entrée	: -65dBm / -25dBm	Plage de fréquences	: 47 à 862 MHz
Connecteurs d'entrée/sortie	: F Type (IEC 169-24 Femelle)	Canaux	: de 21 à 69 UHF (47MHz à 862 MHz)
Impédance d'entrée	: 75 Ohms	Signal/Norme	: PAL/G/I/K CCIR 624-4
Impédance de sortie	: 75 Ohms		
<b>Démodulateur et F.E.C</b>		<b>Prises RCA</b>	
Codage	: OPSK	Type de sorties	: Audio L-R, Vidéo composite
Débit Symbole	: 1 à 45 Mb/s	Sortie Vidéo	: CVBS (PAL) CCIR 624-4 Standard
Roll Off	: 35%	Sortie Audio	: Stéréo (2CH) Pair
Outer Code	: REED SOLOMON (204, 188, T=8)	Niveaux Audio	: 1 Vrms (Max Volume)
Deinterleaver	: Depth=12, Length=7		
Inner Code	: VITERBI 1/2, 2/3, 3/4, 5/6, 7/8 ou Auto	<b>Péritel Télévision</b>	
BER Threshold	: 2.10 -4 à 5.5 dB (PC = 3/4)	Sorties Vidéo	: CVBS (PAL), RVB (commutation rapide / lente), S-VHS
ETS	: 300 421 Fully Compliant	Niveaux de sortie	: CCIR 624-4 Standard
		Sorties Audio	: L+R (1Vrms Max Volume) Contrôlable
<b>Contrôle LNB</b>		<b>Péritel Magnétoscope</b>	
Alimentation	: DC 0/14/18V (500mA Max)	Sorties Vidéo	: CVBS, S-VHS (PAL)
Contrôle de Bande	: 0/22 KHz (±4 KHz) 0.65±0.25V	Niveaux de sortie	: Standard CCIR 624-4
DiSEqC	: Selon spécifications Eutelsat	Sorties Audio	: L+R (1Vrms Volume Max) Contrôlable
Protection contre les courts-circuits	: Automatique		
Type de LNB contrôlable	: Universel type 1 et 2, Mono bande, Bande C	<b>Fonctions de Commutations</b>	
		Formats Vidéo	: 16:9 (4.5V à 7.0V), 4:3 (9.5V à 12.0V)
<b>Système de décodage</b>		<b>Interface de commutations antenne ou LNB</b>	
Compatible DVB	: (ISO/IEC 13818-1 & ETS 300 468)	Fonction DiSEqC 1.1	
Descrambleur	: Compatible DVB	<b>Interface de gestion Moteur TracSat®</b>	
Télétexte VBI/OSD avec sous-titres	: Selon normes ETS 300472 et ETS 300743	Normes DiSEqC 1.2 et DiSEqC 2.3 avec voie de retour	
<b>Décodeur Vidéo</b>		<b>Interface données</b>	
Niveau de décodage	: MPEG2 Main Profile@Main Level : MPEG2 et MPEG1 (ISO/IEC 13818-2)	Type	: RJ45 avec contrôle de flux
Débit	: Jusqu'à 15Mbps	Connecteur	: RJ45
Résolution de l'image	: 720x576 ; 704x576 ; 544x576 ; 480x576 ; 352x576 ; 352x288	Débit	: 115 Kbits/s
Format	: 4:3, 16:9 avec Pan & Scan et Letter Box	<b>Interface cartes à puce</b>	
<b>Décodeur Audio</b>		Nombre de lecteurs intégrés	: 2
Niveau de décodage	: MPEG1 et MPEG2 Layer 1 et 2 (ISO/IEC 11172-3)	Caractéristiques physiques	: ISO 7816-1
Fréquences d'échantillonnages	: 16 kHz, 22.05 kHz, 24 kHz, 32 kHz 4.1KHz, 48 kHz	Pin Out et connexions	: ISO 7816-2
Mode Audio	: Mono, Dual Channel, Joint Stéréo, Stéréo.	Protocole	: T=0, T=1
<b>Mémoire</b>		<b>Données complémentaires</b>	
VIDÉO	: 32 Mbits SDRAM	Tension d'alimentation	: 90 - 230 V AC (+-10%) 50Hz (+-2%)
SYSTÈME	: 16 Mbits DRAM	Consommation	: 30W Max, (Stand-By 10W Max)
FLASH	: 16 Mbits Flash	Température de fonctionnement	: 5°C to 50°C
EEPROM	: 8 Kbits (série)	Taux d'humidité	: < 80% RH (à 40°C)
		Température de stockage	: -20°C - 65°C
		Poids	: 0,9 Kg

Chez Aston, le développement est un processus continu et en constante évolution. En conséquence, nous nous réservons le droit d'apporter des changements et des améliorations à tout moment et sans préavis.

N. B. : Les Spécifications techniques et Fonctions pouvant évoluer ultérieurement grâce au téléchargement sur Astra 19,2° Est, Fréquence : 12603, Hor, 22000 et sur Hot Bird 13° Est, Fréquence : 12692 - H, 27500 (Aston Download).

DiSEqC™ est une marque déposée d'Eutelsat.