

MINOLTA

The essentials of imaging

www.minoltaeurope.com



DiMAGE® X

9224-2776-13 H-A112

F MODE D'EMPLOI

AVANT DE COMMENCER

Nous vous remercions d'avoir choisi ce produit Minolta. Veuillez consacrer quelques minutes à la lecture de ce mode d'emploi pour profiter pleinement des fonctions de votre nouvel appareil photo numérique.

Ce mode d'emploi contient des informations concernant des produits mis sur le marché avant février 2002. Pour des informations sur la compatibilité de produits vendus après cette date, Veuillez contacter l'un des services après-vente Minolta indiqués au verso de ce manuel.

Veuillez vérifier la liste des accessoires avant d'utiliser l'appareil. Si des accessoires sont manquants, contactez immédiatement votre revendeur Minolta.

Appareil photo numérique Minolta DiMAGE X
Batterie au lithium NP-200
Chargeur de batterie au lithium BC-200
Dragonne HS-DG100
Carte mémoire SD 8 Mo
Câble AV, AVC-200
Câble USB, USB-500
CD-Rom du logiciel DiMAGE pour DiMAGE X
Mode d'emploi du DiMAGE Image Viewer Utility (PDF)
Mode d'emploi de l'appareil photo numérique (PDF)
Guide de référence rapide
Carte de garantie

Ne retirez pas les tores de ferrite des câbles

Apple, le logo Apple, Macintosh, Power Macintosh, Mac OS et le logo Mac OS sont des marques déposées de Apple Computer Inc. Microsoft et Windows sont des marques déposées de Microsoft Corporation. Le nom officiel de Windows est Microsoft Windows Operating System. Pentium est une marque déposée de Intel Corporation. Power PC est une marque déposée de International Business Machines Corporation. QuickTime est une marque commerciale utilisée sous licence. Toutes les autres marques commerciales sont la propriété de leurs propriétaires respectifs.

Batteries au lithium NP-200

Le DIMAGE X fonctionne avec une batterie au lithium de taille réduite mais de forte puissance. Toute utilisation incorrecte de la batterie au lithium peut provoquer des dégâts ou des blessures par brûlure, électrocution ou fuite de produit chimique.

Veillez lire et comprendre tous les avertissements avant d'utiliser la batterie.

DANGER

- Évitez de court-circuiter, démonter, détériorer ou modifier la batterie.
- Ne mettez pas la batterie en contact avec des flammes ou des températures dépassant 60°C (140°F).
- Ne mettez pas la batterie en contact avec l'eau ou l'humidité. L'eau peut corroder ou endommager les systèmes internes de sécurité de la batterie et provoquer une surchauffe, une mise à feu, une rupture ou une fuite de la batterie.
- Évitez de faire tomber la batterie et de la soumettre à des chocs violents. Les chocs peuvent endommager les systèmes internes de sécurité de la batterie et provoquer une surchauffe, une mise à feu, une rupture ou une fuite de la batterie.
- Ne stockez pas la batterie à proximité ou dans des objets métalliques.
- Utilisez uniquement la batterie spécifiée dans ce manuel.
- Utilisez uniquement le chargeur préconisé à l'intérieur de la plage de tension précisée sur le chargeur. Un chargeur ou une tension inapproprié peut provoquer des dégâts et des blessures par incendie ou électrocution.
- N'utilisez pas une batterie présentant des fuites. Si du liquide contenu dans la batterie entre en contact avec les yeux, les rincer immédiatement et abondamment à l'eau claire et contacter un médecin. Si du liquide contenu dans la batterie entre en contact avec la peau ou les vêtements, rincer abondamment la partie souillée avec de l'eau.

AVERTISSEMENTS

- Masquez les contacts de la batterie avec du ruban adhésif avant de la jeter pour éviter tout court-circuit ; respectez toujours les recommandations locales d'élimination des batteries.
- Utilisez uniquement la batterie spécifiée dans ce manuel.
- Si le chargement n'est pas terminé au terme de la période spécifiée, débranchez le chargeur et interrompez immédiatement l'opération.
- Utilisez uniquement la batterie dans des conditions de températures ambiantes comprises entre 0° et 40°C et d'humidité comprises entre 45 % et 85 % HR. Stockez la batterie uniquement dans des conditions de températures ambiantes comprises entre - 20° et + 30°C et d'humidité comprises entre 45 % et 85 % HR.

Avertissements généraux et précautions d'utilisation.

Veillez lire les avertissements et mesures de précaution suivants pour utiliser l'appareil photo numérique et ses accessoires en toute sécurité.

DANGER

- Ne démontez pas l'appareil photo ou le chargeur. Un contact avec un circuit haute tension à l'intérieur de l'appareil peut provoquer des blessures par électrocution.
- Si l'appareil photo est victime d'une chute ou d'un impact atteignant l'intérieur et particulièrement le flash, retirez immédiatement la batterie ou débranchez l'adaptateur AC. Le flash comporte un circuit haute tension qui peut causer des chocs électriques. L'utilisation d'un produit ou d'un composant endommagé peut provoquer des blessures ou un incendie.
- Conservez la batterie, la carte mémoire ou les petits accessoires hors de portée des enfants. Contactez immédiatement un médecin en cas d'absorption.
- Rangez votre appareil hors de portée des enfants et faites attention à ne pas les blesser lorsque vous l'utilisez dans leur environnement immédiat.

-
- N'utilisez pas le flash trop près du sujet afin d'éviter toute lésion oculaire.
 - N'utilisez pas le flash trop près d'un conducteur de véhicule. L'aveuglement temporaire ou la distraction en résultant risque d'être la cause d'accident.
 - N'utilisez pas l'écran LCD en conduisant ou en marchant. Ceci peut provoquer des blessures ou un accident.
 - N'utilisez pas l'appareil et ses accessoires dans un environnement humide ni avec les mains mouillées. Si du liquide s'introduit dans ces produits, retirez immédiatement la batterie ou débranchez le cordon d'alimentation et interrompez l'utilisation. L'utilisation d'un produit exposé à des substances liquides peut provoquer des dégâts ou des blessures par brûlure ou électrocution.
 - N'utilisez pas l'appareil et ses accessoires à proximité de gaz ou de liquides inflammables tels que l'essence ou le solvant à peinture. N'utilisez aucun de ces produits pour nettoyer l'appareil et ses accessoires. L'utilisation de nettoyeurs et de solvants inflammables peut provoquer une explosion ou un incendie.
 - Lors du débranchement de l'adaptateur AC ou du chargeur, ne tirez pas directement sur le cordon d'alimentation. Débranchez en tirant sur la prise et non sur le cordon.
 - Évitez d'endommager, tordre, modifier, chauffer ou placer des objets lourds sur l'adaptateur AC ou sur le cordon du chargeur. Un cordon endommagé peut provoquer des dégâts ou des blessures par incendie ou électrocution.
 - Si l'appareil et ses accessoires dégagent une odeur bizarre, une chaleur ou une fumée suspecte, arrêtez-les immédiatement et retirez la batterie en évitant de vous brûler car la batterie peut chauffer durant son utilisation. L'utilisation d'un produit ou d'un composant endommagé peut provoquer des blessures ou un incendie.
 - Utilisez uniquement l'adaptateur AC spécifié à l'intérieur de la plage de tension précisée sur l'adaptateur. Un adaptateur ou une tension inapproprié peut provoquer des dégâts et des blessures par incendie ou électrocution.
 - Pour toute réparation, adressez-vous au centre Minolta Service le plus proche.

ATTENTION

- Ne rangez pas et n'utilisez pas l'appareil et ses accessoires dans un lieu chaud ou humide, tel que la boîte à gants ou le coffre d'un véhicule. Cela risque d'endommager l'appareil photo, le chargeur et la batterie et entraîner des brûlures ou des blessures provoquées par la chaleur, une explosion ou la fuite du liquide de batterie.
- Si la batterie présente une fuite, arrêtez immédiatement l'appareil.
- La température de l'appareil photo, du chargeur et de la batterie augmente lors de périodes prolongées d'utilisation. Des précautions doivent être prises pour éviter les brûlures.
- Le retrait de la carte mémoire ou de la batterie immédiatement après une période prolongée d'utilisation peut provoquer des brûlures. Mettez l'appareil photo hors-tension et attendez son refroidissement.
- Ne déclenchez pas le flash alors qu'il est en contact avec des personnes ou des objets. Cette opération libère une forte énergie et peut causer des brûlures.
- N'exercez aucune pression sur l'écran LCD. Un écran LCD endommagé peut provoquer des blessures et le liquide qu'il contient une inflammation. Si le liquide entre en contact avec la peau, nettoyez la zone à l'eau claire. S'il entre en contact avec les yeux, lavez-les immédiatement et abondamment à l'eau claire et contactez un médecin.
- Lors de l'utilisation de l'adaptateur AC et du chargeur, insérez soigneusement la fiche dans la prise murale.
- N'utilisez pas l'adaptateur secteur AC-5 ou le chargeur si le cordon d'alimentation est endommagé.
- Ne recouvrez pas l'adaptateur secteur AC-5 ou le chargeur. Ceci pourrait provoquer un incendie.
- N'obstruez pas l'accès à l'adaptateur secteur AC-5 ou au chargeur, ceci peut gêner le débranchement des unités en cas d'urgence.
- Débranchez l'adaptateur secteur AC-5 ou le chargeur lors de son nettoyage ou lorsqu'il n'est pas utilisé.

À PROPOS DE CE MODE D'EMPLOI

La section préparation et mise en route indique comment préparer l'appareil photo avant utilisation. Elle contient des informations importantes sur les alimentations électriques et les cartes mémoire. Le fonctionnement général de cet appareil photo est décrit dans les sections Mode Enregistrement de la page 20 à la page 29 et Mode Lecture de la page 50 à la page 56. Veuillez lire entièrement la section Mode Transfert de données avant de connecter l'appareil photo à un ordinateur.

De nombreuses fonctions de cet appareil photo sont commandées par des menus. Les sections Navigation dans les menus décrivent précisément comment modifier les paramètres des menus. Des descriptions des paramètres suivent immédiatement les sections sur la navigation.

L'annexe contient une section Dépannage permettant de répondre à des questions concernant le fonctionnement de l'appareil photo. Des informations sur l'entretien et le rangement de l'appareil photo sont également fournies. Conservez ce mode d'emploi précieusement.

| | |
|---|----|
| Descriptif de l'appareil | 10 |
| Préparation et mise en route..... | 12 |
| Chargement de la batterie au lithium | 12 |
| Remplacement de la batterie au lithium..... | 13 |
| Indicateur de charge de la batterie..... | 14 |
| Coupure automatique | 14 |
| Adaptateur secteur AC-5. (vendu séparément)..... | 15 |
| Fixation de la dragonne..... | 15 |
| Installation et retrait d'une carte mémoire | 16 |
| A propos des cartes mémoire..... | 17 |
| Réglage de la date et de l'heure | 18 |
| Mode Enregistrement | 20 |
| Manipulation de l'appareil photo..... | 20 |
| Réglage de l'appareil photo pour enregistrer des images | 20 |
| Utilisation du zoom | 21 |
| Affichage de l'écran LCD – mode Enregistrement | 22 |
| "Risque de bougé"..... | 22 |
| Opération d'enregistrement de base | 23 |
| Verrou de mise au point | 24 |
| Profondeur de champ..... | 24 |

TABLE DES MATIÈRES

| | |
|---|----|
| Signaux de mise au point | 25 |
| Situations spéciales de mise au point | 25 |
| Modes Flash | 26 |
| Portée du flash | 27 |
| Signaux de flash..... | 27 |
| Navigation dans le menu du mode Enregistrement | 28 |
| Entraînements | 30 |
| Avance vue par vue | 30 |
| Avance en continue | 31 |
| Retardateur | 32 |
| Enregistrement vidéo..... | 33 |
| Enregistrement audio..... | 34 |
| Définition | 35 |
| Qualité de l'image..... | 36 |
| Capacité du compteur d'images et de la carte mémoire..... | 37 |
| Balance des blancs | 38 |
| Balance des blancs automatique | 38 |
| Balance des blancs prédéfinie..... | 39 |
| Zoom numérique | 40 |
| Lecture instantanée..... | 41 |
| Mémo vocale | 42 |
| Nom de dossier | 43 |
| Luminosité de l'écran LCD | 44 |
| Paramètres du menu de coupure automatique..... | 44 |
| Signaux audios | 44 |
| Réglage de la date et de l'heure | 45 |
| Réglage du format de la date..... | 45 |
| Compensation d'exposition | 46 |
| Qu'est-ce-qu'une Ev ? | 47 |
| Touche Affichage - mode Enregistrement | 48 |
| Guide succinct de photographie..... | 49 |
| Mode Lecture | 50 |
| Affichage lecture vue par vue..... | 50 |
| Visualisation des images et lecture des enregistrements audio | 51 |
| Touche Affichage - mode Lecture..... | 52 |
| Lecture agrandie..... | 53 |
| Navigation dans le menu du mode Lecture..... | 54 |
| Écran de sélection des images | 56 |

| | |
|--|----|
| Légendes audio | 57 |
| Suppression des fichiers image et audio | 58 |
| Verrouillage des fichiers image et audio | 59 |
| A propos du DPOF | 60 |
| Création d'une commande d'impression DPOF | 60 |
| Commande d'impression d'un index | 61 |
| Formatage des cartes mémoires | 62 |
| Sortie vidéo | 62 |
| Langue | 62 |
| Visualisation des images sur un téléviseur | 63 |
| Mode Transfert de données | 64 |
| Configuration requise pour DiIMAGE X | 64 |
| Connexion de l'appareil photo à un ordinateur | 65 |
| Connexion à Windows 98 et 98SE | 67 |
| Installation automatique | 67 |
| Installation manuelle | 68 |
| Connexion à Mac OS 8.6 | 70 |
| Configuration requise pour QuickTime | 70 |
| Coupure automatique – mode Transfert de données | 70 |
| Remplacement de la carte mémoire - mode Transfert de données | 71 |
| Organisation du dossier de la carte mémoire | 72 |
| Déconnexion de l'appareil photo de l'ordinateur | 74 |
| Windows 98 et 98SE | 74 |
| Windows Me, 2000 Professional et XP | 74 |
| Macintosh | 75 |
| Annexe | 76 |
| Définition de la langue du menu | 76 |
| Dépannage | 77 |
| Entretien et rangement | 82 |
| Caractéristiques techniques | 86 |

NOMENCLATURE DES ÉLÉMENTS

* Cet appareil photo est un instrument optique perfectionné. Veillez à garder ces surfaces propres. Veillez lire les instructions d'entretien et de rangement au verso de ce mode d'emploi (p. 82).

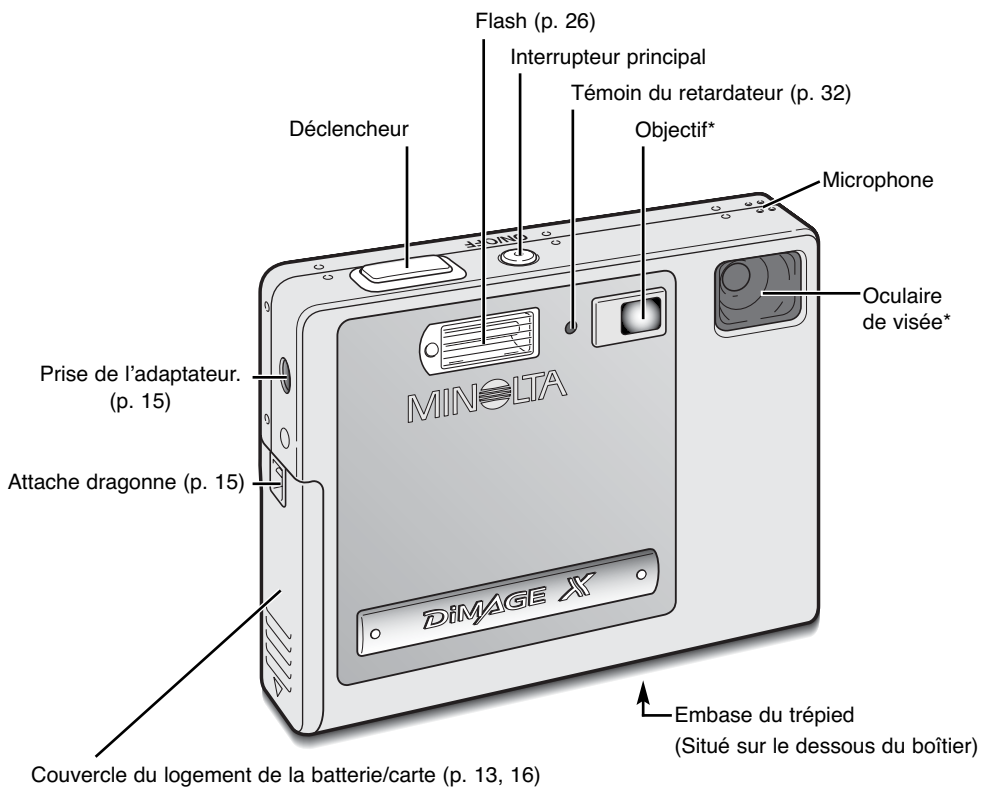

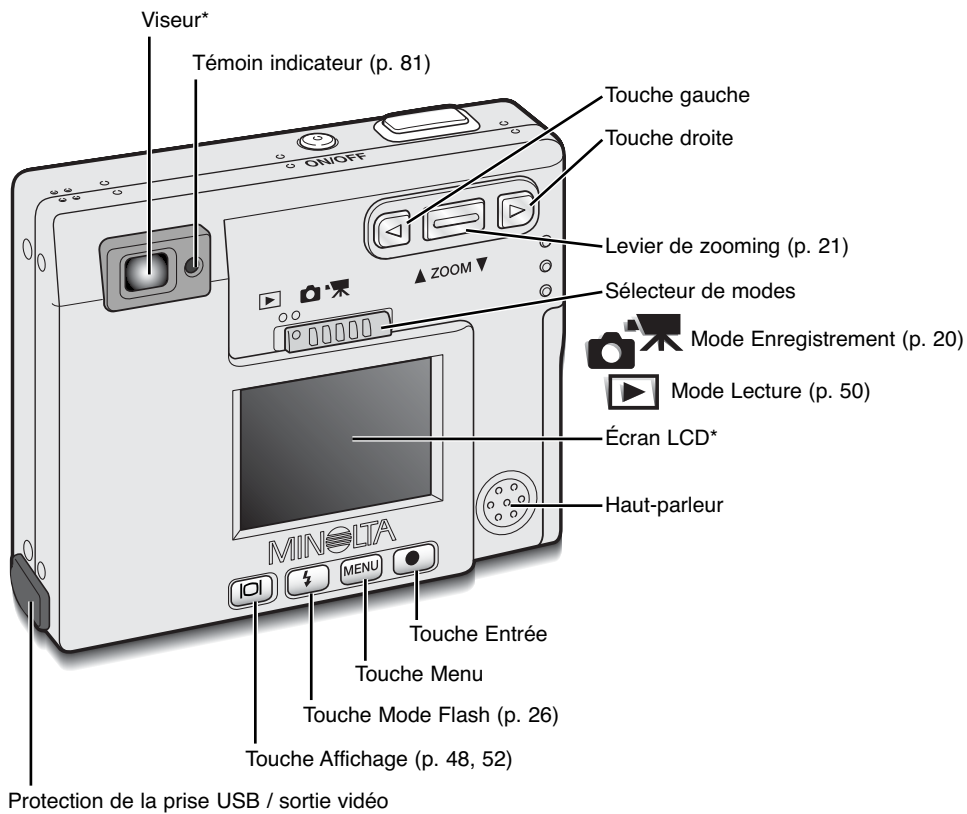

PRÉPARATION ET MISE EN ROUTE

Cette section indique comment préparer l'appareil photo avant utilisation. Vous y trouverez des détails sur l'utilisation et l'installation de la batterie et de la carte mémoire ainsi que sur la fixation de la dragonne et de l'adaptateur secteur AC-5 optionnel.

Chargement de la batterie au lithium

La batterie au lithium doit être chargée pour permettre l'utilisation de l'appareil photo. Avant de charger la batterie, veuillez lire attentivement les avertissements de sécurité en pages 3 et 4 de ce mode d'emploi. Rechargez la batterie uniquement avec le chargeur fourni à cet effet. La batterie doit être rechargée avant chaque séance de prise de vue. Reportez-vous à la page 83 pour l'entretien et le rangement de la batterie.

Branchez le cordon d'alimentation dans le chargeur (1).

Insérez la batterie dans le chargeur, les connecteurs de la batterie dirigés vers l'avant et l'étiquette vers le haut (2).

Branchez le chargeur sur une prise murale.

- Le témoin indicateur (3) s'allume, indiquant que la batterie est en charge. Lorsque la batterie est chargée, le témoin s'éteint. Le temps de chargement est d'environ quatre-vingt minutes.

Débranchez le cordon d'alimentation de la prise murale.

Retirez la batterie du chargeur (4).

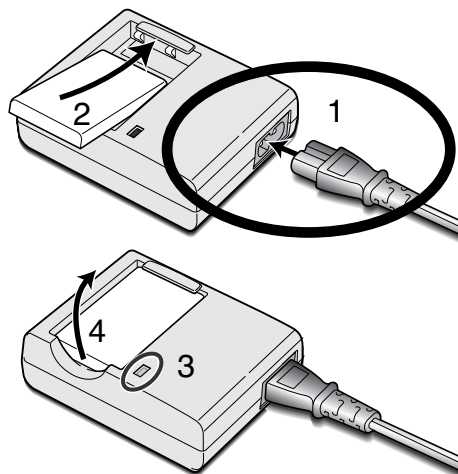

Remplacement de la batterie au lithium

Cet appareil photo numérique utilise une batterie au lithium NP-200. Avant d'utiliser la batterie, veuillez lire attentivement les avertissements de sécurité en pages 3 et 4 de ce mode d'emploi. L'appareil photo doit être hors tension lors du remplacement de la batterie.

Faites glisser le couvercle du logement de la batterie vers le bas de l'appareil pour déverrouiller l'attache de sûreté (1). Ouvrez le volet (2).

Déplacez le loquet de la batterie vers l'arrière de l'appareil pour insérer la batterie (3). Insérez la batterie dans son logement (4), connecteurs en tête, jusqu'à ce qu'elle soit fixée par le loquet.

Pour retirer la batterie, déplacez le loquet vers l'arrière de l'appareil jusqu'à ce que la batterie soit libérée (5). Retirez la batterie de son logement (6).

Fermez le couvercle du logement de la batterie (7) et faites-le glisser vers le haut de l'appareil pour enclencher l'attache de sûreté (8).

- Une fois la batterie installée, le message de réglage de la date et de l'heure peut s'afficher sur le moniteur. Le réglage de l'horloge et du calendrier s'effectue dans la section Config 1 du menu (p. 18).

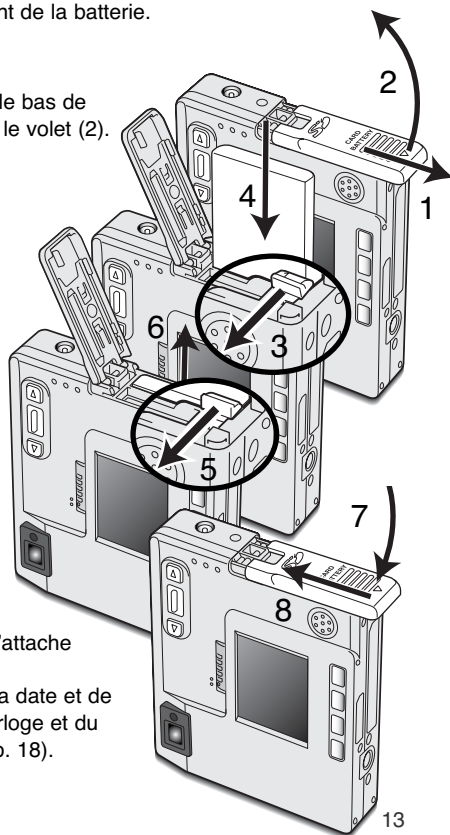

Indicateur de charge de la batterie

Cet appareil photo est équipé d'un indicateur automatique de charge de la batterie affiché sur l'écran LCD. L'icône passe du blanc au rouge lorsque la charge de la batterie est faible.



icône de batterie en pleine charge – la batterie est entièrement chargée. Cet icône s'affiche durant trois secondes lorsque l'appareil photo est mis sous tension ou bascule entre les modes Enregistrement et Lecture.



icône de batterie en demi charge – la batterie est partiellement chargée. Cet icône s'affiche durant trois secondes. L'écran LCD s'éteint lorsque le flash est en charge.



Avertissement de batterie déchargée – la charge de la batterie est très faible. La batterie doit être remplacée dès que possible. Cet avertissement s'affiche automatiquement et reste affiché jusqu'à ce que la batterie soit rechargée. Si le niveau de charge descend au-dessous de ce niveau lorsque l'appareil est en fonction, le message de batterie déchargée s'affiche juste avant que l'appareil s'éteigne.

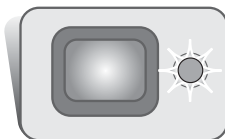

Si la charge est insuffisante pour faire fonctionner l'appareil, le témoin indicateur situé à côté du viseur devient rouge et clignote durant trois secondes. Le déclencheur ne fonctionne plus. La batterie doit être rechargée.

Coupure automatique

Pour préserver la charge de la batterie, l'appareil photo se met automatiquement hors tension si aucune opération n'est effectuée dans les trois minutes. Pour remettre l'appareil en fonction, appuyez sur l'interrupteur principal. Le délai avant la coupure automatique peut être modifié dans la section Config 1 des menus Enregistrement et Lecture (p. 28, 54). Lorsque l'appareil photo est connecté à un ordinateur, le délai de coupure automatique est réglé sur dix minutes et ne peut être modifié.

Adptateur secteur AC-5 (vendu séparément)

Ne changez pas de type d'alimentation pendant que l'appareil photo est sous tension.
Mettez toujours l'appareil photo hors tension avant de changer le type d'alimentation.

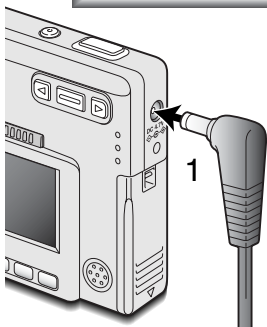

L'adaptateur secteur AC-4 ou AC-5 permet à l'appareil photo d'être alimenté depuis une prise murale. L'adaptateur secteur est recommandé lorsque l'appareil photo est en interface avec un ordinateur ou pendant des périodes d'utilisation intense. Le modèle d'adaptateur secteur AC-4 est prévu pour l'Amérique du Nord, le Japon et Taïwan, le modèle AC-5 pour les autres régions.

Insérez la fiche de l'adaptateur secteur dans le prise. (1).

Branchez la fiche de l'adaptateur secteur dans une prise murale.

Fixation de la dragonne

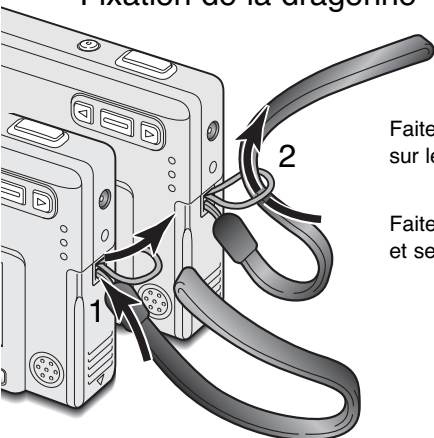

Gardez toujours la dragonne autour du poignet pour éviter une chute accidentelle de l'appareil.

Faites passer la petite boucle de la dragonne dans l'attache située sur le boîtier de l'appareil (1).

Faites passer l'autre extrémité de la dragonne dans la petite boucle et serrez (2).

Installation et retrait d'une carte mémoire

Avant de remplacer la carte mémoire, mettez toujours l'appareil photo hors tension et vérifiez que le témoin lumineux n'est pas orange et clignotant car la carte pourrait être endommagée et les données perdues.

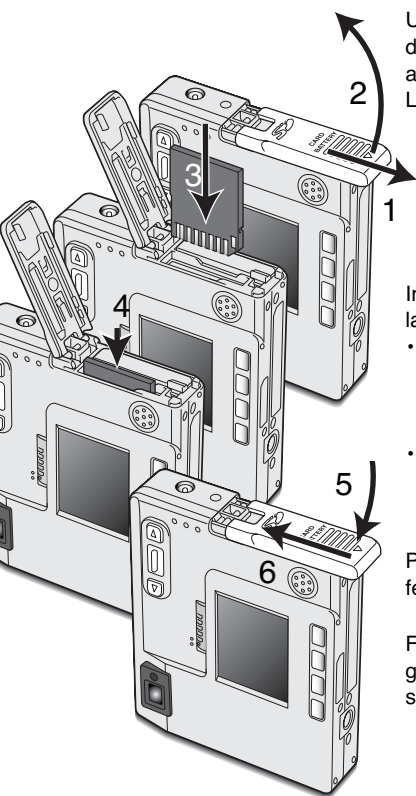

Une carte mémoire SD (Secure Digital) ou une carte multimedia doit être insérée pour permettre à l'appareil de fonctionner. Si aucune carte n'est insérée, un avertissement s'affiche sur l'écran LCD ; le déclencheur peut néanmoins être actionné.

Faites glisser le couvercle du logement de la batterie vers le bas de l'appareil photo pour déverrouiller l'attache de sûreté (1). Ouvrez le couvercle (2).

Insérez la carte mémoire entièrement dans la fente et relâchez-la (3). La carte doit se fixer dans la fente.

- Insérez la carte face avant dirigée vers l'avant de l'appareil photo. Enfoncez la carte bien droit, jamais de travers. Ne forcez jamais sur la carte. Si elle ne s'insère pas correctement, vérifiez sa bonne orientation.
- Si une carte multimedia est incorrectement insérée, elle sera verrouillée mais le couvercle de l'emplacement de la carte ne fermera pas.

Pour éjecter une carte mémoire, appuyez sur la carte dans la fente et relâchez (4). La carte peut alors être retirée.

Fermez le couvercle du logement de la batterie (5) et faites-le glisser vers le haut de l'appareil pour enclencher l'attache de sûreté (6).

À propos des cartes mémoires

Le délai entre l'enregistrement et la lecture est plus important avec les cartes multimedia qu'avec les cartes mémoire SD. Ceci n'est pas un défaut mais résulte des spécifications des cartes. Lorsque vous utilisez des cartes à grande capacité, certaines opérations, comme l'effacement, peuvent prendre plus de temps.

La carte mémoire SD possède une protection d'écriture pour éviter la suppression des données d'image. Lorsque vous faites glisser le taquet vers le bas de la carte, les données sont protégées. Toutefois, lorsque la carte est protégée, les images ne peuvent être enregistrées. Si vous essayez d'enregistrer ou de supprimer une image avec l'appareil photo, le message indiquant que la carte est bloquée s'affiche et les voyants DEL situés près du viseur deviennent rouges et clignotent rapidement. Pour l'entretien et le rangement de la carte mémoire, reportez-vous à la page 82.

Si le message indiquant que la carte est inutilisable s'affiche, la carte présente dans l'appareil photo doit être formatée. Une carte provenant d'un autre appareil peut également nécessiter un formatage avant utilisation. Une carte peut être formatée dans la section Config 2 du menu Lecture (p. 54). Le formatage d'une carte efface définitivement l'ensemble des données présentes.

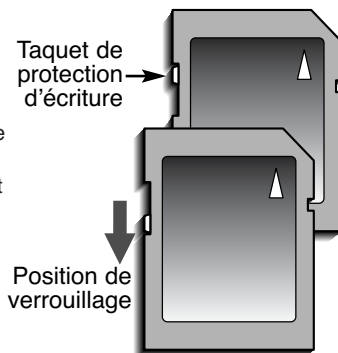

Réglage de la date et de l'heure

Après avoir préalablement inséré une carte mémoire et chargé la batterie, l'horloge et le calendrier de l'appareil photo doivent être réglés. Lorsque des images sont enregistrées, les données d'image sont sauvegardées avec la date et l'heure de l'enregistrement. Il peut être nécessaire de définir la langue du menu en fonction des pays. Pour modifier la langue, reportez-vous à la page 76.

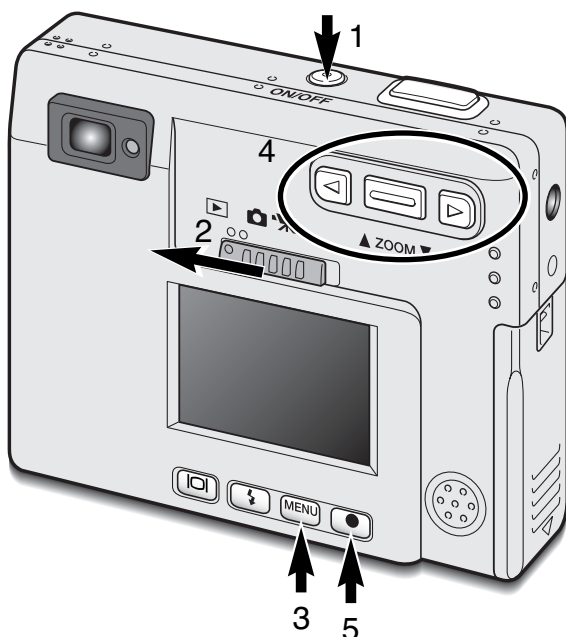

Mettez l'appareil sous tension en appuyant sur l'interrupteur principal situé à côté du déclencheur (1).

Faites glisser la Sélection de modes en position Lecture (2).

La date et l'heure peuvent être réglées à partir du menu Lecture. La navigation dans le menu est très simple. La touche Menu (3) permet d'activer et désactiver le menu. Le levier de zooming et les touches droite et gauche (4) commandent le curseur et modifient les paramètres du menu. La touche Entrée (5) sélectionne les options du menu et définit les réglages.

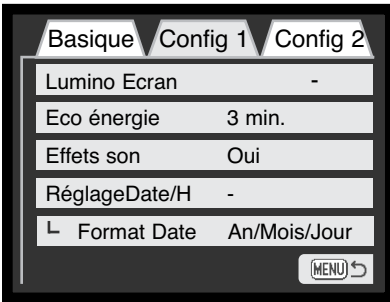

Menu Lecture : section Config 1



Appuyez sur la touche Menu pour activer le menu Lecture.



Utilisez la touche droite pour mettre l'onglet Config 1 en surbrillance en haut du menu.



Utilisez le levier de zooming pour mettre l'option de réglage de la date et de l'heure en surbrillance.



Appuyez sur la touche droite. "Entrée" s'affiche sur le côté droit du menu.

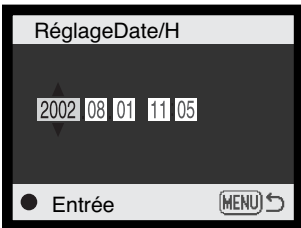

Position de verrouillage



Appuyez sur la touche Entrée pour afficher l'écran de réglage de la date et de l'heure.



Utilisez les touches droite et gauche pour sélectionner l'élément à modifier. Utilisez le levier de zooming pour régler l'élément.



Appuyez sur la touche Entrée pour régler l'horloge et le calendrier. Le menu Lecture s'affiche.



Appuyez sur la touche Menu pour fermer le menu Lecture.

MODE ENREGISTREMENT

Cette section décrit les principales opérations d'enregistrement ainsi que les fonctions d'enregistrement avancées. Avant d'utiliser l'appareil, lisez les pages 20 à 29. Un grand nombre des fonctions d'enregistrement sont commandées par des menus. Les sections Navigation dans les menus décrivent précisément comment modifier les paramètres des menus. Les sections sur la navigation sont immédiatement suivies de descriptions des paramètres.

Manipulation de l'appareil photo

Lorsque vous utilisez le viseur ou l'écran LCD, tenez fermement l'appareil avec la main droite en soutenant le boîtier avec la main gauche. Serrez les coudes contre le corps avec les jambes écartées pour que l'appareil reste stable.

Pour prendre des photos verticales, tenez l'appareil de manière à ce que le flash soit au-dessus de l'objectif, le déclencheur vers le haut. Prenez soin de ne pas masquer l'objectif avec les doigts ou la dragonne.

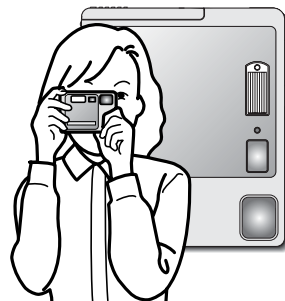

Réglage de l'appareil photo pour enregistrer des images

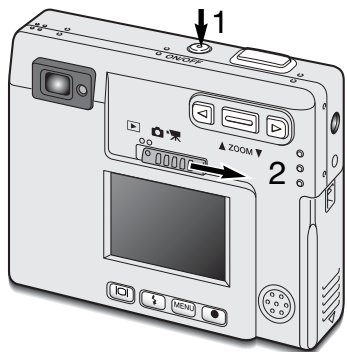

Mettez l'appareil sous tension en appuyant sur l'interrupteur principal (1).

Faites glisser le sélecteur de modes en position Enregistrement (2).

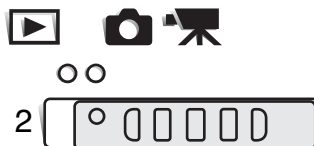

Utilisation du zoom

Cet appareil est équipé d'un zoom exclusif 5,7 – 17,1 mm. Il correspond à un objectif 37 à 111 mm sur un appareil 35 mm. L'objectif est commandé par le levier de zooming situé à l'arrière de l'appareil.

Pour les photos 35 mm, les distances focales inférieures à 50 mm sont appelées grand-angle ; l'angle de vue est supérieur à celui de l'œil humain. Les distances focales supérieures à 50 mm sont appelées téléobjectif et semblent rapprocher les objets distants. L'effet du zoom optique est visible à la fois dans le viseur et sur l'écran LCD.



Pour un zoom avant sur le sujet, poussez le levier vers le haut.

Pour un zoom arrière, poussez le levier vers le bas.

La fonction de zoom numérique peut doubler la puissance de l'objectif. Le zoom numérique est activé dans la section Personnaliser (PREF.) du menu Mode Enregistrement (p. 28).

Affichage de l'écran LCD – mode Enregistrement

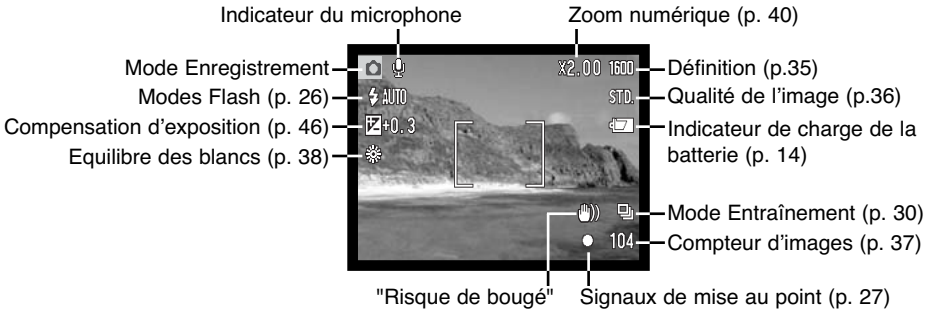

Le compteur d'images ne peut dépasser 999. Lorsque le nombre d'images enregistrables est supérieur, le nombre 999 s'affiche. Le compteur d'images poursuit le décompte lorsque le nombre d'images enregistrables tombe en dessous de mille.

"Risque de bougé"



Si la vitesse de l'obturateur tombe en dessous du seuil pour lequel l'appareil peut être stabilisé à la main, l'indicateur de "Risque de bougé" s'affiche sur l'écran LCD, le témoin lumineux du viseur devient vert et clignote lentement. Les vibrations de l'appareil risquent de provoquer un léger flou consécutif au faible mouvement de la main plus accentué en position téléobjectif qu'en position grand-angle. Bien que l'avertissement s'affiche, l'obturateur

peut tout de même être déclenché. Pour éliminer ces "risques de bougé", placez l'appareil sur un trépied ou utilisez le flash intégré.

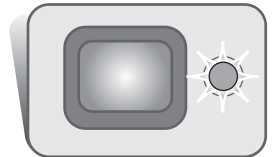

Opération d'enregistrement de base

Mettez l'appareil sous tension et faites glisser le sélecteur de modes en position Enregistrement.



Placez le sujet dans la zone de mise au point de l'écran LCD ou centrez-le dans le viseur.

- La fonction de verrouillage de mise au point (p. 24) peut être utilisée avec des sujets décentrés.
- Si le sujet est à moins d'1 m en position d'objectif grand-angle ou à moins de 3 m en position téléobjectif, utilisez uniquement l'écran LCD pour cadrer le sujet.

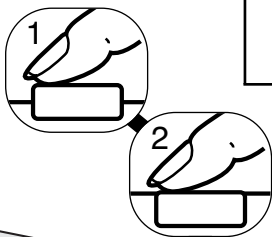

Appuyez sur le déclencheur à mi-course (1) pour verrouiller la mise au point et l'exposition.

- Le signal de mise au point (p. 25) sur l'écran LCD et le témoin lumineux du viseur confirment que l'image est nette. Si le signal de mise au point du moniteur est rouge ou que le témoin lumineux est vert et clignote rapidement, ceci signifie que l'appareil n'a pas pu effectuer la mise au point sur le sujet. Répétez les étapes précédentes jusqu'à ce que le signal de mise au point devienne blanc et que le témoin reste allumé.



Appuyez complètement sur le déclencheur (2) pour effectuer la prise de vue.

- Après déclenchement de l'obturateur, le témoin lumineux situé à côté du viseur devient orange et clignote, indiquant que les données d'image sont en cours d'enregistrement dans la carte mémoire. Ne retirez jamais une carte mémoire pendant le transfert de données.

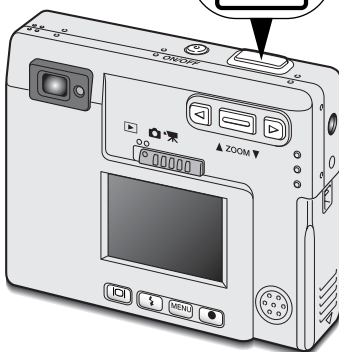

Verrouillage de mise au point

La fonction de verrouillage de mise au point permet de faire une photo lorsque le sujet est décentré et en dehors de la zone de mise au point. Cette fonction peut également être utilisée lorsqu'une situation particulière empêche l'appareil de mettre au point le sujet. Cette fonction est commandée par le déclencheur.



Placez le sujet dans la zone de mise au point de l'écran LCD ou centrez-le dans le viseur. Appuyez sur le déclencheur à mi-course et maintenez-le pour verrouiller la mise au point.

- Le signal de mise au point de l'écran et le témoin lumineux du viseur indiquent si la mise au point est verrouillée.

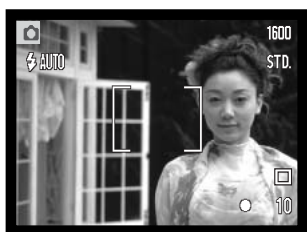

Sans relâcher le déclencheur, repositionnez le sujet dans la zone d'image. Appuyez complètement sur le déclencheur pour effectuer la prise de vue.

Profondeur de champ

La profondeur de champ est comprise entre 25 cm et l'infini. Vous pouvez utiliser aussi bien l'écran LCD que le viseur pour cadrer le sujet. Toutefois, du fait de la parallaxe, seule l'image réelle de l'écran sera précise pour des sujets situés à moins d'1 m de l'objectif en position grand-angle ou à moins de 3 m en position téléobjectif.

Signaux de mise au point

Cet appareil numérique possède un système de mise au point automatique perfectionné. L'icône de mise au point située dans le coin inférieur droit de l'écran LCD et le témoin lumineux situé à côté du viseur indiquent l'état de la mise au point. L'obturateur peut être déclenché, que la mise au point soit effectuée ou non.

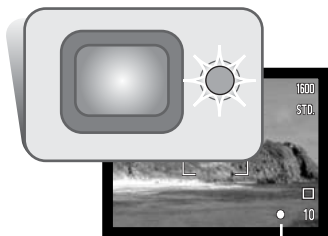

Signal de mise au point

Mise au point confirmée – le signal de mise au point de l'écran LCD est blanc et le témoin lumineux du viseur est vert et fixe.

Mise au point impossible – le signal de mise au point de l'écran LCD est rouge et le témoin lumineux du viseur est vert et clignote rapidement. Lorsque le système de mise au point automatique ne peut pas fonctionner, la mise au point est réglée sur 2 m.

Mises au point particulières

Dans certaines circonstances, il est impossible à l'appareil d'effectuer la mise au point. Dans ce cas, la fonction de verrouillage de mise au point (p. 24) peut être utilisée pour effectuer la mise au point sur un objet différent situé à la même distance que le sujet principal et l'image peut alors être recomposée pour effectuer la prise de vue.



Le sujet est trop sombre.

Le contraste du sujet dans la zone de mise au point est faible.

Deux sujets à des distances différentes se chevauchent dans la zone de mise au point.

Le sujet se trouve à proximité d'un objet ou d'une zone à forte luminosité.

Modes Flash

Le flash peut être utilisé pour prendre des photos de sujets immobiles. Pour régler le mode Flash, il suffit d'appuyer sur la touche Mode Flash (1) située à l'arrière de l'appareil photo. Le mode Flash actif est affiché dans le coin supérieur gauche de l'écran LCD. Lorsque vous mettez l'appareil hors tension, le mode Flash revient en flash automatique avec réduction des "yeux rouges" si le dernier réglage utilisé était flash automatique avec système de réduction des "yeux rouges" ou portrait de nuit. Dans le cas contraire, le mode reviendra en flash automatique.



Les modes Flash sont affichés dans l'ordre suivant :

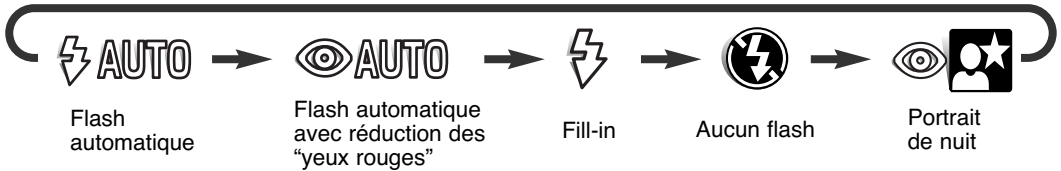

Flash automatique – le flash se déclenche automatiquement en conditions de lumière faible et de contre-jour.

Réduction des "yeux rouges" – le flash se déclenche après quelques impulsions préalables afin d'atténuer l'effet des "yeux rouges", créé par la réflexion de la lumière du flash sur la rétine. Utilisé dans des conditions de faible luminosité lors de la prise de vues de personnes ou d'animaux, le pré-flash contracte les pupilles du sujet.

Fill-in - le flash se déclenche à chaque prise de vue quelle que soit la luminosité. Le fill-in atténue les contre-jours dus à une lumière solaire ou artificielle trop vive.



Désactivation du flash - le flash ne se déclenchera pas. Utilisez cette fonction lorsque les prises de vue au flash sont interdites, lorsque vous souhaitez que le sujet soit éclairé en lumière naturelle ou lorsque le sujet est situé au-delà de la portée du flash. Le "risque de bougé" peut s'afficher lorsque la désactivation du flash est sélectionnée (p. 22).

Portrait de nuit – pour les portraits de nuit au flash. L'appareil photo équilibre automatiquement l'exposition du sujet sous le flash et l'arrière-plan. Pour un portrait, demandez au sujet de ne pas bouger après l'éclair du flash car l'obturateur reste ouvert pour l'exposition de l'arrière-plan. La fonction de réduction des "yeux rouges" est utilisée dans ce mode.



Portée du flash

L'appareil photo contrôle automatiquement la puissance du flash. Pour une bonne exposition, l'éloignement du sujet ne doit pas dépasser la portée du flash. En raison du système optique, la portée du flash est différente pour l'objectif en position grand-angle ou en position téléobjectif.

Position grand-angle

0,25 m ~ 2,9 m

Position téléobjectif

0,25 m ~ 2,3 m

Signaux de flash

Le témoin lumineux situé à côté du viseur indique l'état du flash. Lorsque le témoin est rouge et clignote rapidement, le flash est en charge et le déclencheur ne fonctionne pas. Lorsque le témoin devient vert, le flash est chargé et prêt à l'emploi.





Navigation dans le menu mode Enregistrement

Les différentes utilisations et les fonctions d'enregistrement de l'appareil sont commandées par le menu. La navigation dans le menu est très simple. La touche Menu permet d'activer et de désactiver le menu. Le levier de zooming et les touches droite et gauche commandent le curseur et modifient les paramètres du menu. La touche Entrée sélectionne les options du menu et définit les réglages.

 Pour activer le menu du mode Enregistrement, appuyez sur la touche Menu.

 L'onglet "Basique" situé en haut du menu est mis en surbrillance. Utilisez les touches droite/gauche pour mettre en surbrillance l'onglet approprié ; les menus changent en fonction de l'onglet sélectionné.

 Lorsque le menu souhaité s'affiche, utilisez le levier de zooming pour faire défiler les options du menu. Mettez en surbrillance l'option dont le paramètre doit être modifié.

 Lorsque l'option de menu à modifier est en surbrillance, appuyez sur la touche droite ; les paramètres s'affichent avec le paramètre en cours indiqué par une flèche

- Pour revenir aux options du menu, appuyez sur la touche gauche.

 Utilisez le levier de zooming pour mettre le nouveau paramètre en surbrillance.

- Si "Entrée" est affiché, appuyez sur la touche Entrée pour afficher l'écran des paramètres.



 Appuyez sur la touche Entrée pour sélectionner le paramètre en surbrillance.

Lorsqu'un paramètre est sélectionné, le curseur revient aux options du menu et le nouveau paramètre s'affiche. Les modifications peuvent se poursuivre. Pour retourner en mode Enregistrement, appuyez sur la touche Menu.

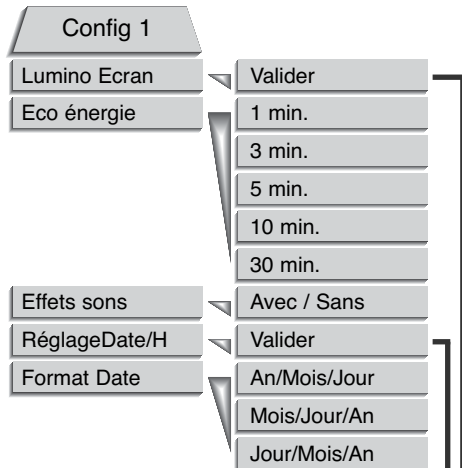
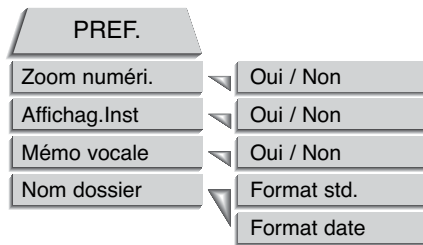
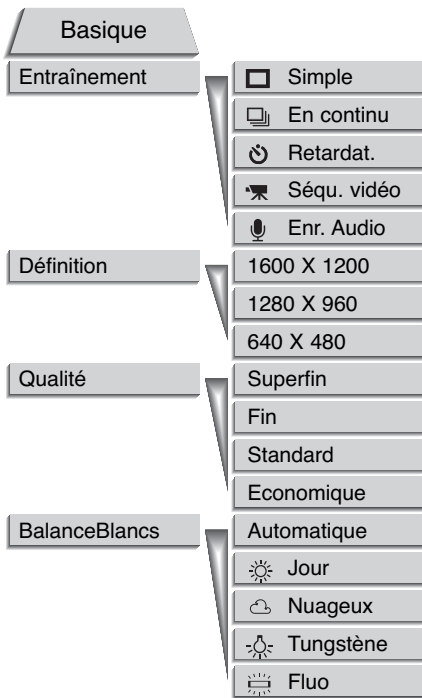

Veillez vous référer aux sections suivantes pour des détails sur les options de menu et leurs paramètres. La section Config 1 est accessible depuis les menus des modes Enregistrement et Lecture (p. 54).



Entraînements

Les modes Entraînement commandent le rythme et la méthode par lesquels les images sont saisies. Les icônes indiquant le mode d'entraînement sélectionné s'affichent sur l'écran LCD. Le mode d'entraînement est sélectionné dans la section Basique du menu du mode Enregistrement (p. 28) Lorsque l'appareil photo est hors tension, le mode d'entraînement revient sur l'Avance vue par vue.

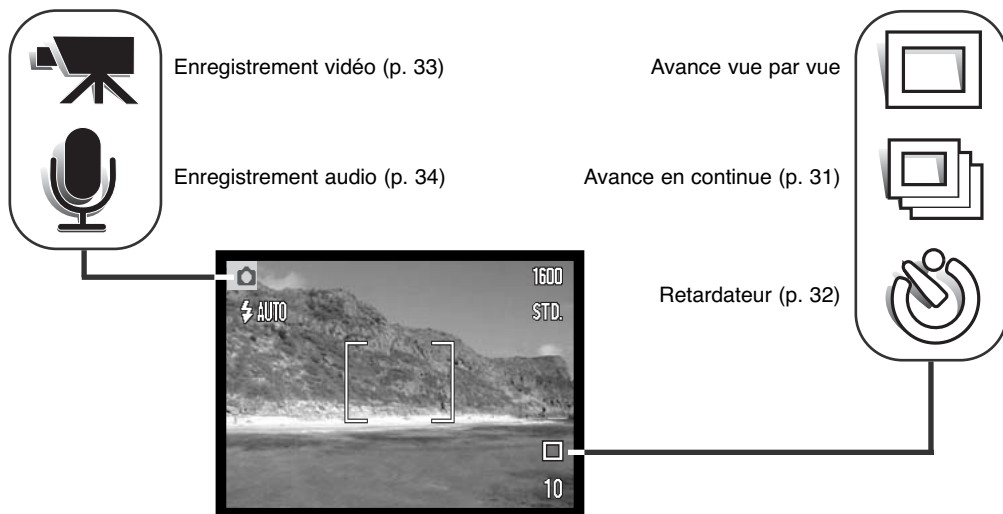

Avance vue par vue

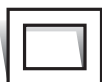

L'Avance vue par vue permet de saisir une seule image chaque fois que le déclencheur est actionné. Il s'agit du paramétrage par défaut de l'appareil photo.

Avance en continu



Le mode d'entraînement d'avance en continu permet de saisir une série d'images lorsque le déclencheur est maintenu enfoncé. Le nombre d'images saisies en une seule fois et le rythme de saisie dépendent des paramètres de qualité d'image et de définition. Avec le paramètre de définition 1600 X 1200, le rythme maximum de saisie est de 2 images par seconde. Si la qualité de l'image est définie sur superfin (p. 36), une seule image peut être saisie à la fois. L'Avance en continu est sélectionnée dans la section Basique du menu du mode Enregistrement (p. 28).

Composez l'image comme il est décrit dans la section Opération d'enregistrement de base (p. 23). Appuyez sur le déclencheur à mi-course pour verrouiller l'exposition et la mise au point de la série. Appuyez complètement sur le déclencheur et maintenez-le (1) pour commencer les prises de vues. Lorsque le déclencheur est enfoncé et maintenu, l'appareil enregistre des images jusqu'à ce que le nombre maximum d'images ait été pris ou que le déclencheur soit relâché. Le flash intégré peut être utilisé, mais le rythme de saisie sera réduit car le flash doit se recharger entre chaque image. Lorsque la série de prises de vues est terminée, le compteur d'images est ajusté et les images sont enregistrées.

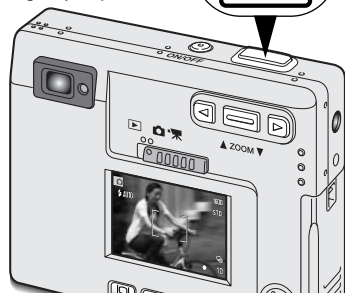
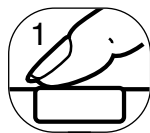

Le diagramme ci-contre précise le nombre maximum d'images qui peuvent être saisies avec les différentes combinaisons de qualité d'image et de définition.

| Qualité d'image \ Définition | 1600 X 1200 | 1280 X 960 | 640 X 480 |
|------------------------------|-------------|------------|-----------|
| Fin | 7 | 11 | 44 |
| Standard | 15 | 23 | 81 |
| Economique | 29 | 44 | 140 |

Retardateur



Le retardateur est utilisé pour les autoportraits. Il retarde le déclencheur d'environ dix secondes. Le mode d'entraînement du retardateur est sélectionné dans la section Basique du menu du mode Enregistrement (p. 28).

Avec l'appareil posé sur un trépied, composez l'image comme il est décrit dans la section Opérations d'enregistrement de base (p. 23). Le verrouillage de mise au point (p. 24) peut être utilisé avec des sujets décentrés. Appuyez sur le déclencheur à mi-course pour verrouiller l'exposition et la mise au point (1). Appuyez complètement sur le déclencheur pour débiter le décompte (2). Veillez à ne pas vous trouver devant l'appareil photo lorsque vous effectuez une prise de vue avec le retardateur, car la mise au point et l'exposition sont définies au moment où le déclencheur est actionné. Confirmez toujours la mise au point avec les signaux de mise au point avant de commencer le décompte (p. 25).

Pendant le décompte, le témoin du retardateur situé à l'avant de l'appareil photo (3) commence à clignoter. Quelques secondes avant l'exposition, le témoin du retardateur clignote rapidement. Juste avant le déclenchement de l'obturateur, le témoin reste allumé. Pour interrompre le décompte, appuyez sur le levier de zooming. Pour interrompre le décompte et annuler le retardateur, appuyez sur l'interrupteur principal. Après exposition, le mode d'entraînement reviendra sur l'Avance vue par vue.

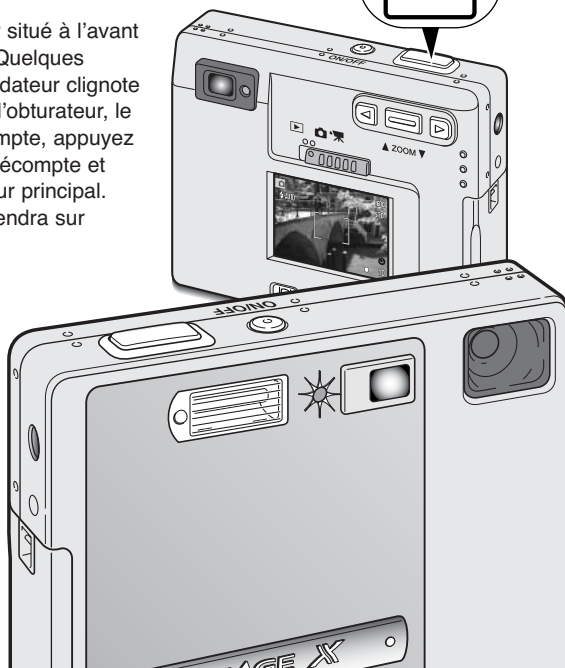
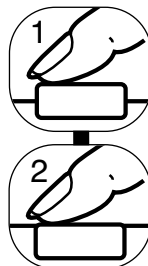

Enregistrement vidéo



Le mode d'entraînement Enregistrement vidéo est sélectionné dans la section Basique du menu du mode Enregistrement (p. 28) Il est possible d'enregistrer des clips vidéos sonores d'une durée approximative de trente-cinq secondes. L'image vidéo est de 320 X 240 pixels (QVGA) et enregistrée à un taux de transfert d'environ 340 Ko/s. Il est possible de stocker un clip vidéo d'environ 19 secondes sur une carte mémoire de 8 Mo.

La prise de vue d'une vidéo numérique est très simple. Cadrez l'image sur l'écran LCD. Appuyez et relâchez le déclencheur pour débiter l'enregistrement (1) ; "Enr" s'affiche durant l'enregistrement. L'appareil photo continuera d'enregistrer jusqu'à l'écoulement total du temps d'enregistrement ou jusqu'à ce que vous appuyiez une nouvelle fois sur le déclencheur.

Durant l'enregistrement, le compteur d'images effectuera le décompte du temps d'enregistrement. Veillez à ne pas couvrir le micro durant l'enregistrement. Pendant la durée de l'enregistrement, la mise au point est verrouillée et le zoom optique désactivé. Toutefois, le levier de zooming permet d'utiliser un zoom numérique 2x continu.

A la fin de l'enregistrement, un écran s'affiche indiquant que le clip vidéo est sauvegardé sur la carte mémoire. Ne retirez jamais la carte mémoire et ne déconnectez jamais l'alimentation pendant la sauvegarde du clip.

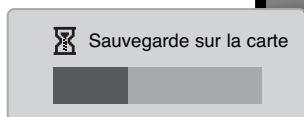

Enregistrement

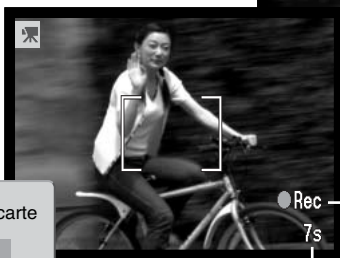

Temps d'enregistrement restant

En attente



Temps maximum d'enregistrement pour le clip suivant.

Indicateur d'enregistrement



Enregistrement audio



Il est possible d'enregistrer quatre-vingt-dix secondes de données audio sans image. Le mode d'entraînement Enregistrement audio est sélectionné dans la section Basique du menu du mode Enregistrement (p. 28). Lorsque la fonction est active, l'image réelle est remplacée par un écran bleu.

Il est possible de stocker environ 842 secondes de données audio sur une carte mémoire de 8 Mo. Les données audio sont enregistrées à environ 8 Ko/s.

Pour commencer l'enregistrement, appuyez sur le déclencheur (1). Un graphique à barres affiche le temps enregistré. L'enregistrement s'arrête lorsque le déclencheur est de nouveau actionné ou lorsque la limite des quatre-vingt-dix secondes est atteinte.

Lorsque vous effectuez des enregistrements audio, veillez à ne pas toucher ou couvrir le micro. La qualité de l'enregistrement est proportionnelle à la distance séparant le sujet du micro. Pour obtenir les meilleurs résultats, tenez l'appareil photo à environ 20 cm de la source sonore.

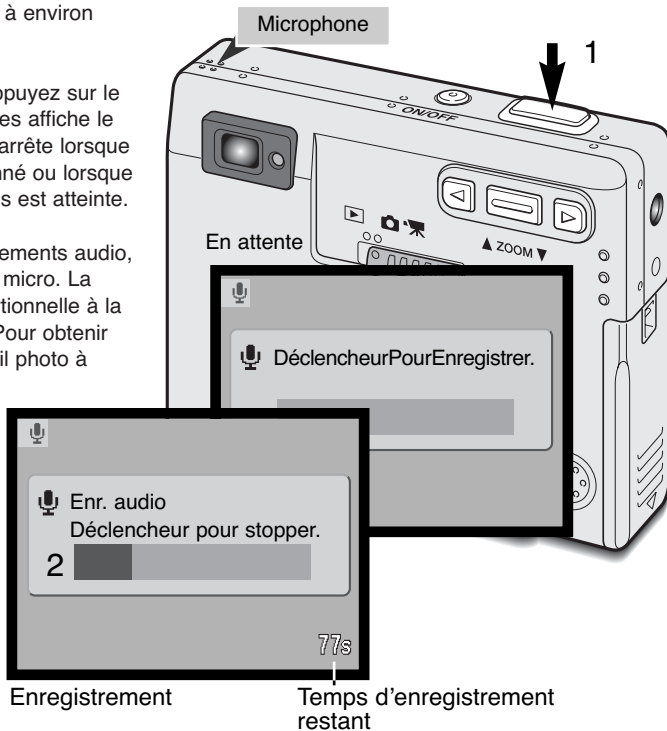

Définition



Modifier la définition de l'image affecte le nombre de pixels de chaque image. Plus la définition est importante, plus le fichier est volumineux.

Sélectionnez la définition en fonction de l'utilisation finale de l'image – des définitions plus faibles seront plus adaptées à des sites Web, alors que des définitions plus importantes permettront d'obtenir des impressions de plus grande qualité. La définition doit être réglée avant la prise de vue. Ce réglage s'effectue dans la section Basique du menu du mode Enregistrement (p. 28)

Trois définitions sont disponibles : 1600 X 1200 (UXGA), 1280 X 960 (SXGA) et 640 X 480 (VGA). La définition est exprimée en pixels par les dimensions horizontale et verticale de l'image. Seule la dimension horizontale du réglage de définition sélectionné s'affiche sur l'écran LCD.

Si la définition est modifiée, le compteur d'images affichera le nombre approximatif d'images que ce réglage permet d'enregistrer sur la carte mémoire installée. Une carte mémoire peut contenir des images de différentes définitions.

Qualité d'image

Cet appareil propose quatre réglages de qualité d'image : Superfin, fin, standard et économique. Sélectionnez toujours le réglage souhaité avant la prise de vue. La qualité d'image est réglée dans la section Basique du menu du mode Enregistrement (p. 28).

La qualité d'image détermine le taux de compression mais n'a aucun effet sur le nombre de pixels. Plus la qualité d'image est importante, plus le taux de compression est faible et plus le volume des fichiers est important. Pour préserver la capacité de la carte mémoire, utilisez le mode Economique. En utilisation normale, la qualité d'image standard est suffisante. Le mode superfin offre la meilleure qualité d'image mais les fichiers d'image les plus volumineux.

Les formats de fichiers varient en fonction de la qualité d'image sélectionnée. Les images en mode superfin sont sauvegardées sous forme de fichier TIFF. En mode fin, standard et économique, les images sont sauvegardées au format JPEG.

Si la qualité d'image est modifiée, l'écran LCD affichera le nombre approximatif d'images que ce réglage permet d'enregistrer sur la carte mémoire en place. Une carte mémoire peut contenir des images de différentes qualités.

| Affichage de l'écran LCD | | Type de fichier |
|--------------------------|---|-----------------|
| S. FIN | Superfin – la meilleure qualité d'image. | TIFF |
| FIN | Fin – image de haute qualité. | JPEG |
| STD | Standard – réglage par défaut. | JPEG |
| ECON | Economique – fichiers les moins volumineux. | JPEG |

Compteur d'images et capacité de la carte mémoire

Le nombre d'images pouvant être stockées sur une carte mémoire est déterminé par la taille et le type de la carte et par la taille des fichiers d'images. La taille réelle des fichiers est déterminée par la scène photographiée ; certains sujets peuvent être plus fortement compressés que d'autres.

Le compteur d'images indique le nombre approximatif d'images pouvant être stockées sur la

carte mémoire en fonction des paramètres de qualité et de définition d'image de l'appareil photo. Si ces paramètres sont modifiés, le compteur d'images s'adapte automatiquement. Comme le calcul est fondé sur les tailles approximatives des fichiers, la vue effectivement prise peut ne pas modifier le compteur d'images ou le diminuer de plus d'une unité.

Lorsque le compteur d'images affiche trois zéros rouges, cela signifie que les paramètres de définition et de qualité d'image ne permettent la saisie d'aucune image supplémentaire. La modification de ces paramètres peut permettre de saisir de nouvelles images.

| Tailles approximative des fichiers. | | | |
|---|-------------|------------|------------|
| Définition | 1600 X 1200 | 1280 X 960 | 640 X 480 |
| Qualité d'image | | | |
| Superfin | 5,5 Mo | 3,5 Mo | 0,89 Mo |
| Fin | 0,93 Mo | 0,60 Mo | 0,17 Mo |
| Standard | 0,47 Mo | 0,31 Mo | 0,09 Mo |
| Economique | 0,24 Mo | 0,17 Mo | 0,05 Mo |
| Capacité approximative d'une carte mémoire de 8 Mo. | | | |
| Superfin | 1 image | 1 image | 7 images |
| Fin | 6 images | 10 images | 39 images |
| Standard | 13 images | 20 images | 68 images |
| Economique | 25 images | 39 images | 117 images |

Balance des blancs

La balance des blancs permet à l'appareil d'adapter l'équilibre du rendu de couleurs des images enregistrées en fonction des différentes sources d'éclairage. L'effet de la balance des blancs est sensiblement équivalent à l'utilisation de films lumière du jour ou tungstène ou encore de filtres de correction de couleur en photographie argentique.

Une icône s'affiche sur l'écran si un des quatre réglages autres que la balance automatique est sélectionnée. La balance des blancs est réglée dans la partie Basique du menu du mode Enregistrement (p.28)

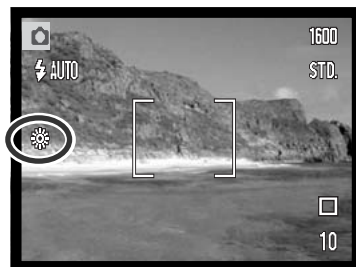

Balance des blancs automatique

La balance des blancs automatique compense la température des couleurs d'une scène. Le plus souvent, le réglage automatique équilibre la lumière ambiante et crée des images magnifiques, même dans des conditions de lumière mélangée. En cas d'utilisation du flash intégré, la balance des blancs est réglée pour la température de couleur du flash.

CONSEILS DE PRISES DE VUES

La balance des blancs ne peut pas corriger l'éclairage à vapeur de haute énergie : vapeur de sodium (éclairage jaune des autoroutes) ou vapeur de mercure. Pour effectuer des portraits dans de telles conditions d'éclairage, le flash peut être utilisé pour surmonter la lumière ambiante. Pour des paysages présentant ces types d'éclairages, définissez la balance des blancs sur le paramètre préréglé de lumière du jour.

Balance des blancs préréglée

Les paramètres préréglés de balance des blancs doivent être définis avant la prise de vue. Une fois ces paramètres définis, leur effet est immédiatement visible sur l'écran LCD.

Pour enregistrer la lumière ambiante, définissez le mode flash sur Désactivation du flash (p. 26). Il est possible d'utiliser le flash intégré avec une balance des blancs préréglée, mais avec les réglages Tungstène ou Fluo, il provoquera une dominante rosâtre ou bleuâtre. Le flash est équilibré pour la lumière du jour et offrira de bons résultats avec les réglages Lumière du jour et Nuageux.



Jour – pour des sujets en extérieur et éclairés par la lumière du soleil ou lumière du jour.



Nuageux – pour des scènes en extérieur nuageux.



Tungstène – pour éclairage incandescent : ampoules à incandescence domestiques.



Fluo – pour éclairage néon : plafonniers de bureau.

Zoom numérique

Un zoom numérique 2x à quatre coefficients complète le zoom optique. Le zoom numérique est activé dans la section Personnaliser (PREF.) du menu Mode Enregistrement (p. 28).

Le zoom numérique augmente le grossissement du plus grand réglage de téléobjectif du zoom optique à quatre niveaux différents : x1,25, x1,50, x1,75 et x2,00. Bien que les images enregistrées avec le zoom numérique soient intercalées pour en régler la définition, leur qualité peut différer de celle des images prises sans le zoom numérique. L'effet du zoom numérique n'est visible que sur l'écran LCD. La fonction de zoom numérique est annulée lorsque l'écran LCD est éteint (p. 48).

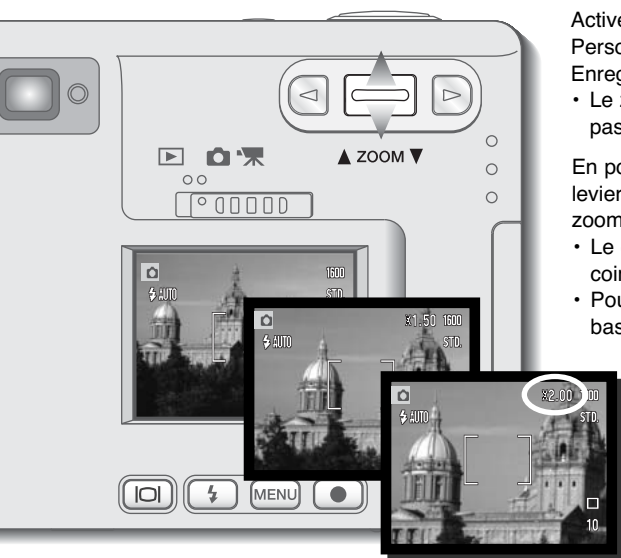

Activez le zoom numérique dans la section Personnaliser (PREF.) du menu Mode Enregistrement.

- Le zoom numérique reste actif tant qu'il n'est pas réinitialisé dans le menu.

En position maximum de téléobjectif, poussez le levier de zooming vers le haut pour activer le zoom numérique.

- Le grossissement du zoom s'affiche dans le coin supérieur droit de l'écran.
- Pour un zoom arrière, poussez le levier vers le bas.

Affichage instantané

Dès qu'une image fixe est saisie, elle peut être affichée pendant deux secondes sur l'écran LCD avant d'être sauvegardée. Utilisé en mode d'entraînement d'avance en continu (p. 31), l'affichage instantané permet de visualiser la dernière prise de vue de la série. Lorsque l'écran LCD est éteint (p. 48), il est automatiquement activé pour la période d'affichage instantané.

L'affichage instantané peut être activé dans la section Personnaliser (PREF.) du menu Mode Enregistrement (p. 28). Lorsqu'il est utilisé avec le mémo vocal, l'enregistrement audio débute après l'affichage de l'image.

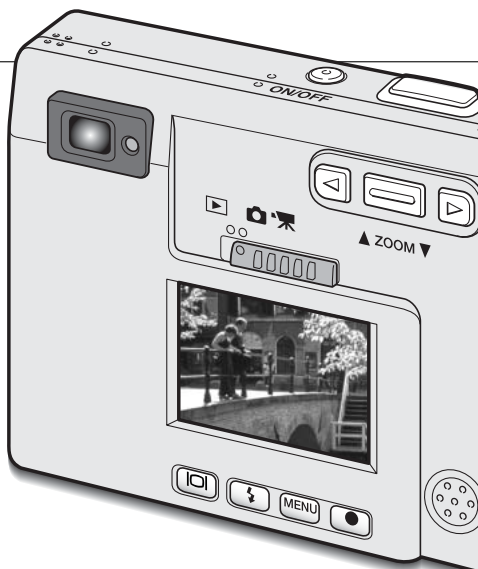

HISTOIRE DE MINOLTA



Depuis toujours, innovation et créativité sont les idées-force des produits Minolta. En matière d'appareils photo, l'Electro-zoom X était un pur prototype. Il fut dévoilé en Allemagne, au salon Photokina, en 1966.

L'Electro-zoom X était un appareil-photo mécanique reflex à objectif à ouverture électronique comprenant un zoom intégré de 30 – 120 mm f/3,5 et permettant vingt prises de vues de 12 X 17 mm sur un film de 16 mm. Le déclencheur et le logement des piles sont situés dans la poignée. Seuls quelques exemplaires ont été fabriqués, ce qui fait de lui l'un des appareils photo Minolta les plus rares.

Mémo vocale



La mémo vocale permet d'enregistrer une piste audio d'une durée maximale de quinze secondes avec une image fixe. Cette fonction est activée dans la section Personnaliser du menu Mode Enregistrement (p. 28). Lorsque cette fonction est active, l'icône représentant un microphone blanc s'affiche sur l'écran LCD. La mémo vocale doit être définie avant la prise de vue. Elle reste active jusqu'à la réinitialisation. Lorsque l'écran LCD est éteint (p. 48), il est automatiquement activé pour la période de mémo vocale.

Après la saisie d'une image, un écran s'affiche indiquant que l'enregistrement audio a débuté. Un graphique à barres (1) affiche le temps d'enregistrement restant. Pour arrêter l'enregistrement, appuyez sur le déclencheur ou sur la touche Entrée (2). L'enregistrement s'arrête automatiquement à la fin des quinze secondes.

La mémo vocale est liée à la dernière vue d'une série d'images en Avance en continue (p. 31). Pendant la lecture, les images associées à des pistes audio de mémo vocale affichent un icône indicatif (p. 51).

Lorsque vous effectuez des enregistrements audio, veillez à ne pas toucher ou couvrir le micro. La qualité de l'enregistrement est proportionnelle à la distance séparant le sujet du micro. Pour obtenir les meilleurs résultats, tenez l'appareil photo à environ 20 cm de la source sonore.

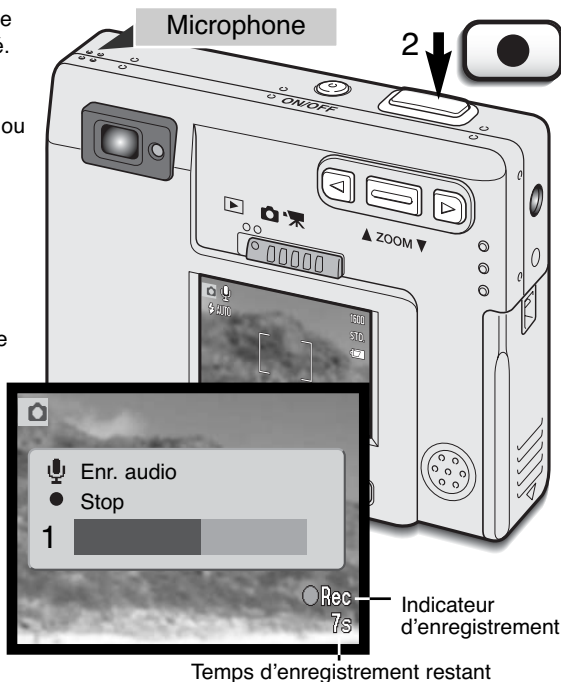

Nom de dossier

Toutes les images enregistrées sont stockées dans des dossiers de la carte mémoire. Il existe deux formats pour les noms de ces dossiers : standard et date.

Les dossiers standard possèdent un nom composé de huit caractères. Le dossier initial est appelé 100MLT09. Les trois premiers chiffres forment le numéro de série du dossier, qui augmente d'une unité à chaque nouvelle création de dossier. Les trois lettres suivantes concernent Minolta et les deux derniers chiffres précisent l'appareil photo utilisé ; 09 représente le DiMAGE X.

Un nom de dossier au format date débute également par le numéro de série à trois chiffres et est suivi d'un chiffre représentant l'année, de deux chiffres pour le mois et de deux chiffres pour le jour : 100AMMJJ. Le dossier 10120412 a été créé le 12 avril 2002.

Lorsque le format date est sélectionné, un nouveau dossier contenant la date du jour est créé à chaque enregistrement de prise de vue. Toutes les prises de vues effectuées ce jour seront placées dans ce dossier. Les images enregistrées un autre jour seront placées dans un nouveau dossier contenant la date correspondante dans son intitulé. Lorsqu'un nouveau dossier est créé, le numéro de série du nom du fichier image est réinitialisé sur 0001. Pour des informations supplémentaires sur l'organisation des dossiers et sur les noms de fichiers, reportez-vous à la page 72.



100MLT09
(Standard)



10120412
(Date)

Luminosité de l'écran LCD

La luminosité de l'écran LCD possède onze niveaux de réglage. Après avoir sélectionné l'option de luminosité de l'écran LCD et appuyé sur la touche Entrée du menu (p. 28, 54), l'écran de luminosité s'affiche. Cet écran peut également être activé en appuyant sur le bouton d'affichage et en le maintenant enfoncé.

Utilisez les touches droite et gauche (1) pour ajuster le niveau de luminosité ; l'image du moniteur est modifiée en conséquence. Pour définir le niveau, appuyez sur la touche Valider (2) ; l'appareil photo revient alors en mode Enregistrement ou Lecture. Le niveau de luminosité de l'écran LCD concerne les deux modes.



Paramètres du menu de coupure automatique

Pour préserver la charge de la batterie, l'appareil s'éteint automatiquement si aucune opération n'est effectuée dans un certain délai. Pour remettre l'appareil sous tension, appuyez sur l'interrupteur principal. Le délai avant la coupure automatique peut être modifié dans la section Config 1 des menus Enregistrement et Lecture (p. 28, 54) : 1, 3, 5, 10 et 30 minutes. La durée du délai avant coupure automatique est fixée à 10 minutes lorsque l'appareil photo est connecté à un ordinateur.

Effets sonores

Les effets sonores de l'appareil peuvent être désactivés et activés dans la section Config 1 des menus Mode Enregistrement et Lecture (p. 28, 54).

Réglage de la date et de l'heure

Il est important que l'horloge soit réglée précisément. Lorsqu'un enregistrement est effectué, la date et l'heure de l'enregistrement sont sauvegardées avec le fichier et s'affichent en mode Lecture ou lors de l'utilisation du logiciel DiMAGE Image Viewer Utility inclus dans le CD-Rom. La date et l'heure sont réglées dans la section Config 1 des menus Mode Enregistrement et Lecture (p. 28, 54).

Lorsque l'option Date/Heure est sélectionnée et validée, l'écran Date/Heure s'affiche. Les touches droite et gauche (1) permettent de sélectionner l'élément à modifier et le levier de zooming (2) d'en modifier la valeur. De gauche à droite, l'écran indique l'année, le mois, le jour, l'heure et la minute. Une fois la date et l'heure ajustées, validez les réglages avec la touche Entrée (3). La touche Menu ferme l'écran sans valider les modifications.

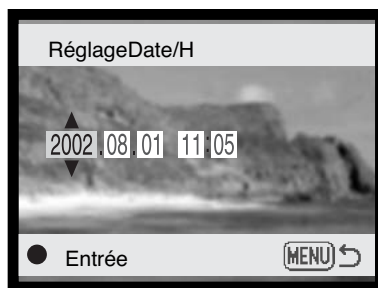

Réglage du format de date

Le format de date affiché peut être modifié : An/Mois/Jour (année, mois, jour), Mois/Jour/An (mois, jour, année), Jour/Mois/An (jour, mois, année). Il suffit de sélectionner le format souhaité et de le valider avec la touche Entrée ; le nouveau format s'affiche dans le menu. Le format de date n'affecte pas les noms de dossier au format date (p. 43). Le format de date est réglé dans la section Config 1 des menus Mode Enregistrement et Lecture (p. 28, 54).

Compensation d'exposition



L'exposition de l'appareil peut être ajustée d'un maximum de ± 2 Ev par 1/3 d'incrément pour rendre l'image finale plus claire ou plus sombre. La valeur de compensation d'exposition reste active jusqu'à sa réinitialisation ou jusqu'à ce que l'appareil soit mis hors tension.

La compensation d'exposition doit être définie avant la saisie de la prise de vue. Lors du réglage de la compensation d'exposition, le degré de compensation est indiqué à côté de l'icône de compensation d'exposition situé sur l'écran LCD. Pour toute valeur différente de 0.0, l'icône reste affiché à titre indicatif. Pour régler la compensation d'exposition, l'écran LCD doit être allumé.

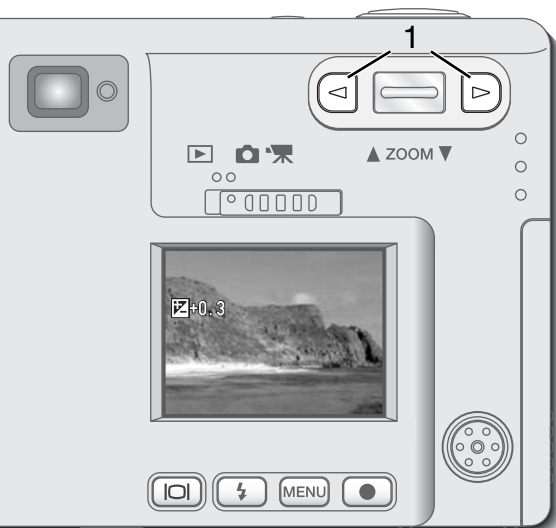

Utilisez les touches droite et gauche (1) pour ajuster la valeur de compensation d'exposition.

- L'écran LCD affichera l'icône et la valeur de la compensation d'exposition.
- La modification de compensation d'exposition est visible dans l'image réelle de l'écran LCD.

L'ajustement d'exposition sera actif après cinq secondes ou dès qu'un autre bouton de l'appareil est utilisé.

Il arrive que la cellule d'exposition de l'appareil soit trompée par certains sujets. La compensation d'exposition peut être utilisée dans ces situations. Par exemple, une scène à très forte luminosité, comme un paysage enneigé ou une plage de sable blanc, peut apparaître trop sombre dans l'image saisie. Avant la prise de vue, un ajustement de l'exposition de + 1 ou + 2 Ev permettra d'obtenir une image présentant une tonalité normale.

Dans cet exemple, la scène sombre apparaît claire et délavée sur l'écran LCD. En diminuant l'exposition de - 1,5 Ev, la richesse du coucher de soleil est préservée.



Qu'est-ce-qu'une Ev ?

Ev est l'abréviation de "exposure value" (valeur d'exposition). Une modification d'une Ev ajustera l'exposition calculée par l'appareil photo par un facteur de deux.

| Modification en Ev | Ajustement de l'exposition |
|--------------------|------------------------------|
| + 2,0 Ev | 4 fois plus de lumière |
| + 1,0 Ev | 2 fois plus de lumière |
| 0,0 Ev | Exposition calculée |
| - 1,0 Ev | Deux fois moins de lumière |
| - 2,0 Ev | Quatre fois moins de lumière |

Bouton d'affichage – mode Enregistrement

La touche Affichage des informations commande l'affichage de l'écran LCD. Chaque fois que cette touche est sollicitée, l'affichage passe à la position suivante : affichage complet, image réelle uniquement et écran éteint. Si la touche Affichage est enfoncée et maintenue, l'écran d'ajustement de la luminosité de l'écran LCD s'affiche, reportez-vous à la page 44.

Éteindre l'écran et utiliser le viseur pour effectuer les prises de vues permet d'économiser la puissance de la batterie. Toutefois, du fait de la parallaxe, le moniteur doit être utilisé pour des sujets situés à moins d'1 m de l'objectif en position grand-angle ou à moins de 3 m en position téléobjectif. Lorsque les touches Mode Flash ou Menu sont sollicitées, l'écran LCD s'allume automatiquement. Le zoom numérique est désactivé lorsque l'écran est éteint. L'écran LCD ne peut pas être éteint en mode d'enregistrement audio ou vidéo. Lorsqu'il est éteint, il est automatiquement activé pour la période d'affichage instantané.

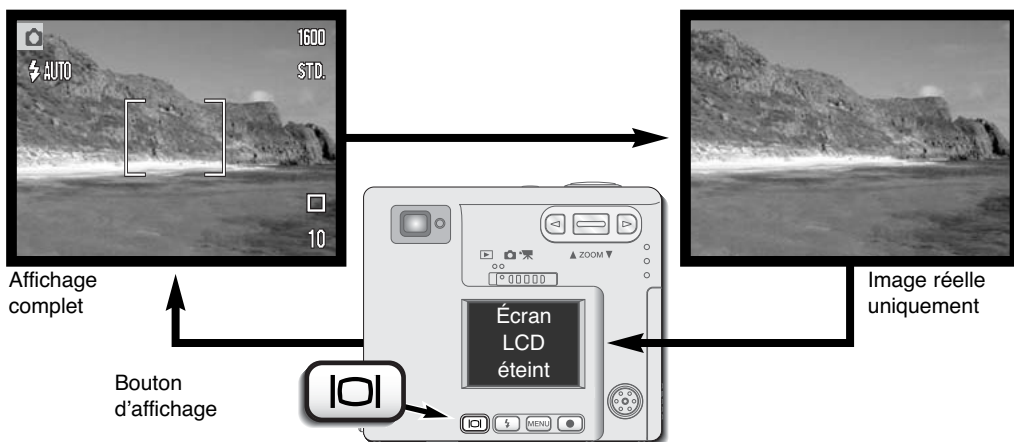

Guide succinct de photographie

La photographie peut être une activité très gratifiante. Ce guide est une introduction à certains principes photographiques fondamentaux.

Le zoom n'affecte pas seulement la taille du sujet dans l'image, il influence également la profondeur de champ et la perspective. La profondeur de champ est la zone située entre l'objet mis au point le plus proche et l'objet mis au point le plus éloigné. Lors d'un zoom avant (position téléobjectif) vers le sujet, la profondeur de champ se réduit, séparant le sujet de l'arrière-plan. De nombreux portraits sont pris au téléobjectif. La mise de l'objectif en position grand-angle accroît la netteté de l'avant-plan et de l'arrière-plan. En général, la grande profondeur de champ des objectifs grand-angle améliore les photos de paysages.



Les objectifs grand-angle créent également une forte perspective qui donne à l'image un aspect de profondeur. Les téléobjectifs compriment l'espace entre le sujet et l'arrière-plan et créent une faible perspective.

MODE LECTURE

Cette section décrit comment visualiser et modifier les images sur l'appareil photo. Le fonctionnement de base du mode Lecture est décrit en pages 50 à 56. Vous trouverez des descriptions détaillées des réglages du menu Lecture après la section Navigation dans les menus.

Affichage lecture vue par vue

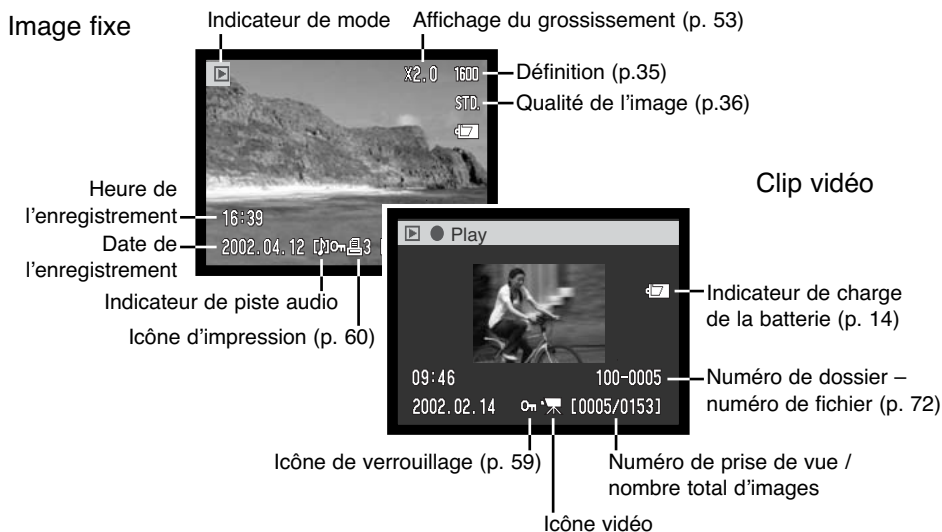

Un enregistrement audio (p. 34) ne possède aucune donnée d'image. Par conséquent, pour indiquer un fichier audio, l'écran LCD devient bleu. La date et l'heure de l'enregistrement, l'état de verrouillage, le numéro de la prise de vue et les numéros de dossier et de fichier s'affichent.

Visualisation des images et lecture des enregistrements audio

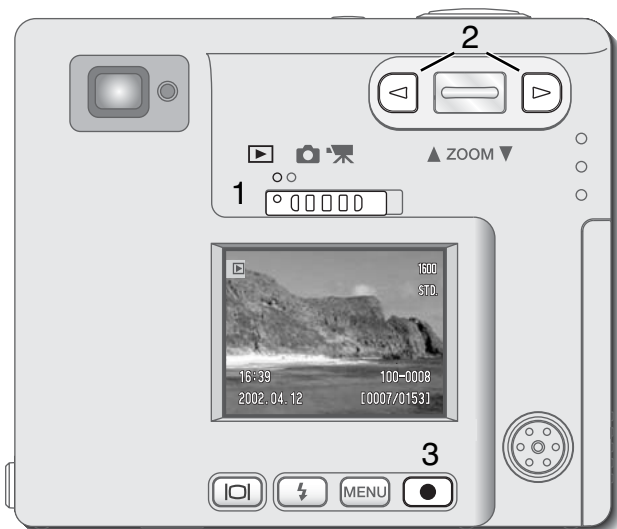

La lecture d'images fixes, de clips vidéos et d'enregistrements audio est très simple. Faites glisser la touche de sélection modes en position Lecture (1) et utilisez les flèches droite et gauche pour naviguer dans les enregistrements de la carte mémoire (2).



Un icône indicatif situé au bas de l'écran LCD signale que l'image possède une piste audio.

Pour lire la piste audio, appuyez sur la touche Entrée (3).

- Pour annuler une mémo vocale ou une légende audio, appuyez sur la touche Menu.
- Pour interrompre et relancer un enregistrement audio, appuyez sur la touche Entrée. Appuyer sur la touche Menu annule la lecture.



Au bas de l'écran LCD, une icône représentant une caméra signale un clip vidéo.

Pour lire le clip vidéo, appuyez sur la touche Entrée (3).

- Pour interrompre et relancer un clip vidéo, appuyez sur la touche Entrée. Appuyer sur la touche Menu annule la lecture.

Touche Affichage – mode Lecture

La touche Affichage commande le format d'affichage. Chaque fois que la touche est enfoncée, l'affichage passe au format suivant : affichage complet, image uniquement, lecture d'index.

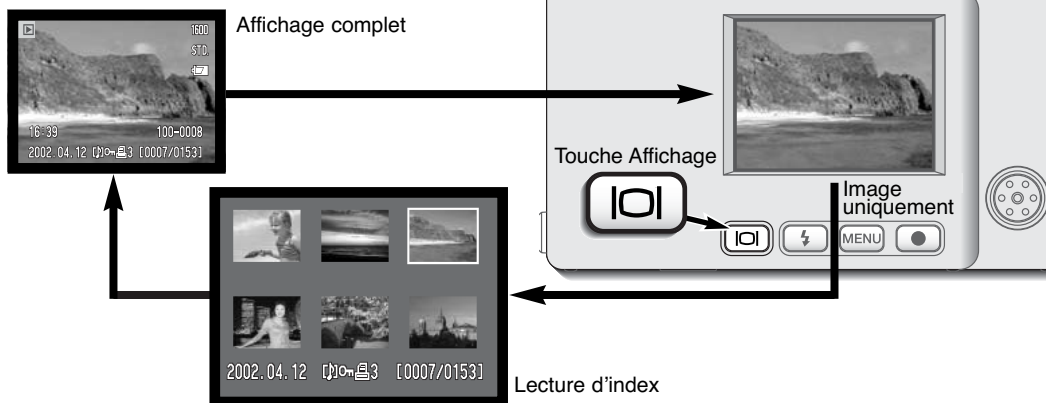

En lecture d'index, les touches droite et gauche et le levier de zooming permettent de déplacer le cadre jaune autour des imagettes. Lorsque ce cadre met l'image en surbrillance, la date de l'enregistrement, l'indicateur de piste audio, l'état de verrouillage et d'impression et le numéro de prise de vue de l'image s'affichent au bas de l'écran. La piste audio associée à l'image en surbrillance peut être lue en appuyant sur la touche Entrée. Lorsque la touche Affichage est de nouveau sollicitée, l'image en surbrillance sera affichée en mode Lecture vue par vue.

Lecture agrandie

En lecture vue par vue, pour une observation plus précise, il existe six possibilités d'agrandissement d'une image : 1,5X, 2,0X, 2,5X, 3,0X, 3,5X et 4,0X.



L'image à agrandir étant affichée, appuyez sur le levier de zooming pour activer le mode Lecture agrandie.

- Le niveau d'agrandissement s'affiche sur l'écran LCD.



Pousser le levier de zooming vers le haut augmente l'agrandissement de l'image. Pousser le levier de zooming vers le bas diminue l'agrandissement de l'image.



- La touche Affichage permet de basculer entre l'affichage complet et l'affichage d'une seule image.



Pour faire défiler l'image, appuyez sur la touche Entrée.

- La touche Entrée permet de basculer entre la lecture agrandie et les écrans de défilement.

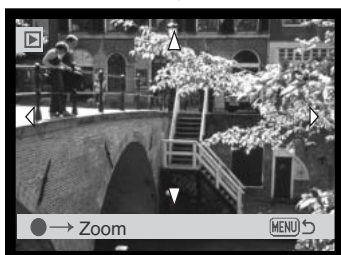

Utilisez les touches droite et gauche et le levier de zooming pour faire défiler l'image.



- Pour quitter le mode Lecture agrandie, appuyez sur la touche Menu.

Navigation dans le menu Mode Lecture

En mode Lecture, il suffit d'appuyer sur la touche Menu pour activer le menu. Le menu est utilisé pour modifier des images et commander le fonctionnement de l'appareil photo.



Activez le menu du mode Lecture à l'aide de la touche Menu.



L'onglet "Basique" situé en haut du menu est mis en surbrillance. Utilisez les touches droite/gauche pour mettre en surbrillance l'onglet du menu approprié ; les menus changent en fonction de l'onglet sélectionné.



Lorsque la section de menu souhaitée s'affiche, utilisez le levier de zooming pour faire défiler les options. Mettez en surbrillance l'option dont le paramètre doit être modifié.



Lorsque l'option de menu à modifier est en surbrillance, appuyez sur la touche droite ; les paramètres s'affichent, le paramètre en cours étant indiqué par une flèche.

- Pour revenir aux options du menu, appuyez sur la touche gauche.



Utilisez le levier de zooming pour mettre le nouveau paramètre en surbrillance.

- Si "Entrée" est affiché, sélectionnez-le pour afficher l'écran des paramètres.

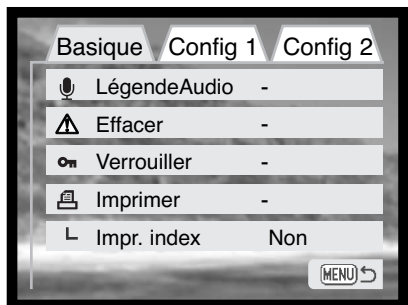

Appuyez sur la touche Entrée pour sélectionner le paramètre en surbrillance.

Lorsqu'un paramètre est sélectionné, le curseur revient aux options du menu et le nouveau paramètre s'affiche. Les modifications peuvent se poursuivre. Pour retourner en mode Lecture, appuyez sur la touche Menu.

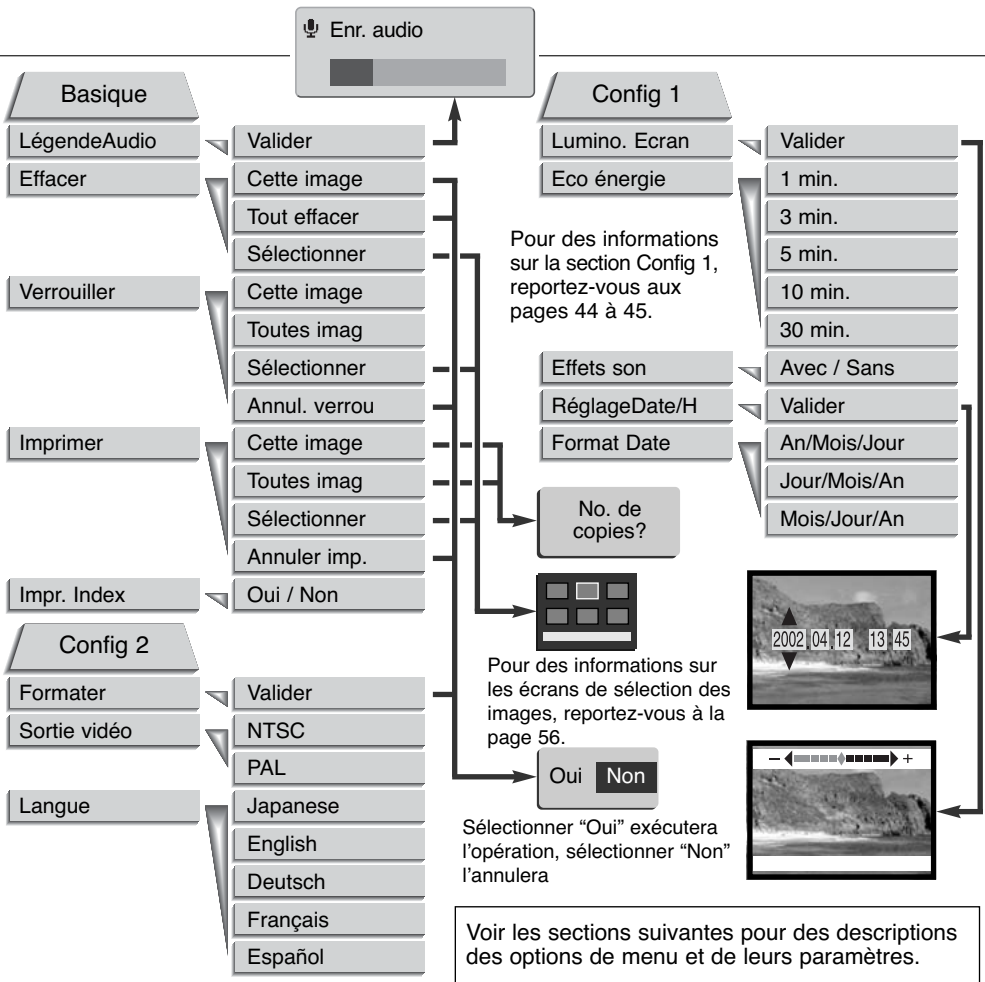

Écran de sélection des images

Lorsqu'un paramètre de sélection d'images est choisi dans le menu, l'écran de sélection des images s'affiche. Cet écran permet de sélectionner plusieurs fichiers image et audio.



Les touches droite et gauche déplacent le cadre jaune de sélection d'image.



La touche Menu annule l'écran et toutes les opérations effectuées.



Pousser le levier de zooming vers le haut sélectionne l'image ; une fois l'image sélectionnée, un icône s'affiche à côté de l'image. Pousser le levier de zooming vers le bas désélectionne l'image et l'icône disparaît.



L'icône de la corbeille indique que l'image est sélectionnée pour être effacée.



L'icône de la clé indique que le fichier image ou audio est verrouillé ou sélectionné pour être verrouillé.



L'icône d'imprimante indique que l'image est sélectionnée pour impression. Le nombre affiché à côté de l'icône indique si deux images ou plus sont requises.

Légende audio

Une légende audio de quinze secondes peut être associée à une image fixe. Cette fonction remplacera également une piste audio de mémo vocale enregistrée avec une image. Les légendes audio ne peuvent pas être associées à des clips vidéo ni écraser des enregistrements audio.



Affichez l'image à laquelle une légende audio sera associée. Si l'image est verrouillée, déverrouillez-la en utilisant la section Basique du menu Lecture (p. 54).



Dans le menu Lecture, mettez en surbrillance le paramètre "Entrée" dans l'option Légende audio.

Appuyez sur la touche Entrée (1) pour débuter l'enregistrement.

- Si une piste audio est déjà associée au fichier image, un écran de confirmation s'affiche. Choisir et valider "Oui" lance l'enregistrement de la légende audio qui remplace la piste audio existante. "Non" annule l'opération de légende audio.



La légende audio peut être interrompue durant la période d'enregistrement de quinze secondes en appuyant sur la touche Entrée (1).

Effacement des fichiers image et audio

L'effacement supprime définitivement le fichier image ou audio.
Une fois effacé, un fichier ne peut être récupéré.
L'effacement des fichiers doit se faire avec discernement.



Le menu Mode Lecture permet d'effacer un, plusieurs ou tous les fichiers image ou audio de la carte mémoire. Avant la suppression du fichier, un écran de confirmation s'affiche ; sélectionner "Oui" exécute l'opération, "Non" l'annule.

L'option d'effacement présente trois possibilités :

Cette image – L'image ou l'enregistrement affiché ou en surbrillance en mode Lecture seront effacés.

Toutes images – Tous les fichiers déverrouillés de la carte mémoire seront effacés.

Sélectionner - Pour effacer plusieurs fichiers image ou audio. Lorsque cette option est sélectionnée, l'écran de sélection d'images s'affiche. Utilisez les touches droite et gauche pour mettre en surbrillance le premier fichier à effacer. Pousser le levier de zooming vers le haut sélectionne l'image avec l'icône de la corbeille. Pour désélectionner un fichier à effacer, mettez le en surbrillance avec le cadre jaune et poussez le levier de zooming vers le bas ; l'icône de la corbeille disparaît. Poursuivez l'opération jusqu'à ce que tous les fichiers à effacer soient sélectionnés. Appuyez sur la touche Entrée pour poursuivre l'opération (un écran de confirmation s'affiche), ou appuyez sur la touche Menu pour l'annuler et revenir au menu Lecture. Dans l'écran de confirmation, la mise en surbrillance et la validation de l'option "Oui" entraînent la suppression des fichiers sélectionnés.

La fonction d'effacement supprime uniquement les fichiers image ou audio déverrouillés. Si un fichier est verrouillé, il doit être déverrouillé pour pouvoir être effacé. Si une mémo vocale ou une légende audio est associée à un fichier image, le fichier audio et le fichier image seront effacés.

Verrouillage des fichiers image et audio



Sur la carte mémoire, il est possible de verrouiller un, plusieurs ou tous les fichiers image ou audio. La fonction d'effacement du menu Lecture ne permet pas d'effacer un fichier verrouillé.

Il est recommandé de verrouiller les images importantes.

Cette image – L'image affichée ou en surbrillance en mode Lecture sera verrouillée. Si cette option est utilisée pour une image verrouillée, cette image sera déverrouillée.

Toutes images – Tous les fichiers image et audio de la carte mémoire seront verrouillés.

Sélectionner – Pour verrouiller ou déverrouiller plusieurs fichiers. Lorsque cette option est sélectionnée, l'écran de sélection d'images s'affiche. Utilisez les touches droite et gauche pour mettre en surbrillance l'enregistrement image ou audio à verrouiller. Pousser le levier de zooming vers le haut sélectionne l'image avec l'icône de la clé. Pour désélectionner un fichier, mettez le en surbrillance avec le cadre jaune et poussez le levier de zooming vers le bas ; l'icône de la clé disparaît. Poursuivez l'opération jusqu'à ce que tous les fichiers à verrouiller soient sélectionnés. Appuyez sur la touche Entrée pour verrouiller les fichiers sélectionnés, ou appuyez sur la touche Menu pour annuler l'opération et revenir au menu Lecture.

Annul. verrou – Tous les fichiers du dossier seront déverrouillés. Lorsque cette option est sélectionnée, un écran de confirmation s'affiche ; la mise en surbrillance et la validation de l'option "Oui" provoque le déverrouillage de tous les fichiers de la carte mémoire.

Le verrouillage d'une image la protège contre les fonctions d'effacement. Toutefois, la fonction de formatage (p. 62) efface toutes les données d'une carte mémoire, qu'elles soient verrouillées ou non.

À propos du DPOF

Cet appareil fonctionne sous DPOF version 1.1. Le DPOF (Digital Print Order Format – format de commande d'impression numérique) permet d'imprimer des images fixes directement depuis un appareil photo numérique. Une fois le fichier DPOF créé, il suffit de déposer la carte mémoire dans un laboratoire de traitement photographique ou de l'insérer dans le logement prévu à cet effet d'une imprimante compatible DPOF. Lorsqu'un fichier DPOF est créé, un dossier div. permettant de le stocker est créé automatiquement sur la carte mémoire (p. 72).

Création d'une commande d'impression DPOF



L'option Imprimer du menu permet d'effectuer des impressions standard d'images fixes de la carte mémoire. Il est possible d'imprimer une, plusieurs ou toutes les images.

L'option d'impression offre quatre possibilités :

Cette image – Pour créer un fichier DPOF pour l'image affichée ou en surbrillance en mode Lecture.

Toutes images – Pour créer un fichier DPOF pour toutes les images fixes de la carte mémoire.

Sélectionner – Pour sélectionner un groupe d'images à imprimer ou lorsque le nombre de copies souhaité pour chaque image varie. Lorsque cette option est sélectionnée, l'écran de sélection des images s'affiche. Utilisez les touches droite et gauche pour mettre en surbrillance l'image à imprimer. Pousser le levier de zooming vers le haut sélectionne l'image avec l'icône de l'imprimante. Le nombre situé à côté de l'icône indique le nombre de copies de l'image qui sera imprimé. Pousser le levier de zooming vers le haut augmente le nombre de copies, le pousser vers le bas le diminue. Il est possible de commander un maximum de neuf copies. Pour désélectionner l'image à imprimer, poussez le levier de zooming vers le bas jusqu'à ce que le nombre de copies atteigne zéro. L'icône de l'imprimante disparaît. Poursuivez l'opération jusqu'à ce que toutes les images à imprimer soient cochées. Appuyez sur la touche Entrée pour créer le fichier DPOF ou appuyez sur la touche Menu pour annuler l'opération et revenir au menu Lecture.

Annuler tout – Pour effacer les fichiers d'impression DPOF. Lorsque cette option est sélectionnée, un écran de confirmation s'affiche ; la mise en surbrillance et la validation de l'option "Oui" provoque l'annulation de la commande d'impression.

Lorsque les options "Cette image" ou "Toutes images" sont sélectionnées, un écran demandant le nombre de copies pour chaque image s'affiche ; il est possible de commander un maximum de neuf copies. Utilisez le levier de zooming pour définir le nombre de copies souhaité. Si l'option "Toutes images" a été utilisée pour créer une commande d'impression, toute image supplémentaire sauvegardée ultérieurement sur la carte mémoire ne sera pas incluse à la commande. En mode Lecture, l'icône d'impression s'affiche avec les images sélectionnées. Si plusieurs copies de l'image sont commandées, le nombre de copies s'affiche à côté de l'icône.

Une fois les images imprimées, le fichier DPOF demeure sur la carte mémoire. Ce fichier doit être effacé manuellement. Il n'est pas possible de créer des fichiers DPOF pour des images saisies avec un autre appareil photo. Les données DPOF créées sur d'autres appareils photo ne seront pas reconnues.

Commande d'une impression d'index

Pour créer une impression d'index pour l'ensemble des images de la carte mémoire, sélectionnez "Oui". Pour annuler une impression d'index, il suffit de sélectionner "Non".

Lorsqu'une impression d'index est créée, toute image supplémentaire sauvegardée ultérieurement sur la carte mémoire n'y sera pas incluse. Le nombre d'images imprimé par feuille varie selon les imprimantes. Les informations imprimées avec les imajettes peuvent varier.



Formatage des cartes mémoires

Lorsqu'une carte mémoire est formatée, l'ensemble des données présentes sur la carte est effacé.

La fonction de formatage permet d'effacer toutes les données d'une carte mémoire. Avant de formater une carte, copiez les données sur un ordinateur ou sur un périphérique de stockage. Le verrouillage des images ne les protège pas contre la suppression lors du formatage. Formatez toujours la carte mémoire depuis l'appareil photo, jamais depuis un ordinateur.

Lorsque l'option de formatage est sélectionnée et validée, un écran de confirmation s'affiche. Sélectionner "Oui" lance le formatage de la carte, sélectionner "Non" annule l'opération. Un écran s'affichera pour indiquer que la carte a été formatée.

Si le message indiquant que la carte est inutilisable s'affiche, la carte présente dans l'appareil doit être formatée. Une carte mémoire provenant d'un autre appareil peut également nécessiter un formatage avant utilisation.

Sortie vidéo

Les images de l'appareil photo peuvent être affichées sur un téléviseur (p. 63). Il existe deux options pour la sortie vidéo : NTSC et PAL. L'Amérique du Nord utilise le standard NTSC, l'Europe le standard PAL. Vérifiez quel standard est utilisé dans votre région pour visualiser les images sur votre téléviseur.

Langue

Il est possible de modifier la langue du menu.

Visualisation des images sur un téléviseur

Il est possible de visualiser les images de l'appareil photo sur votre téléviseur. L'appareil photo possède une prise USB / sortie vidéo permettant la connexion avec le câble vidéo fourni. L'appareil photo est compatible avec les standard NTSC et PAL. Le paramètre de sortie vidéo peut être vérifié et défini dans la section Config 2 du menu Lecture (p. 54).

1. Mettez le téléviseur et l'appareil photo hors tension.
2. Insérez le câble vidéo dans la prise USB / sortie vidéo de l'appareil photo.
3. Branchez l'autre extrémité du câble dans les terminaux d'entrée vidéo et audio du téléviseur.
 - La fiche jaune est destinée à la sortie vidéo. La fiche blanche est destinée à la sortie audio monaurale.
4. Mettez le téléviseur sous tension.
5. Mettez le téléviseur sur le canal vidéo.
6. Mettez l'appareil photo en fonction et faites glisser le sélecteur de modes en position Lecture.
 - L'écran LCD de l'appareil photo n'est pas activé lorsque l'appareil est relié à un téléviseur. L'affichage du mode Lecture est visible sur le téléviseur.
7. Visualisez les images comme il est décrit dans la section Lecture.

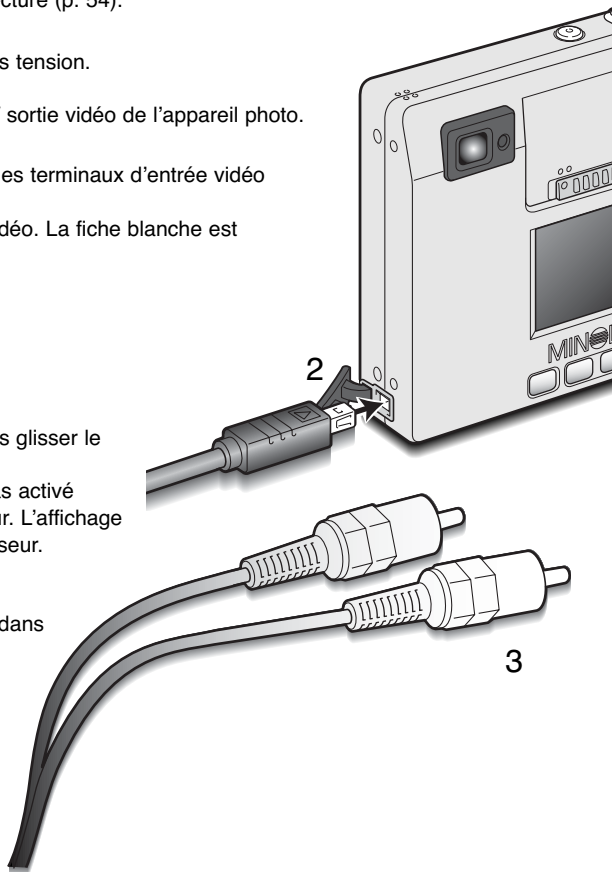

MODE TRANSFERT DE DONNÉES

Lisez attentivement cette section avant de connecter l'appareil photo à un ordinateur. Les détails sur l'utilisation et l'installation du logiciel DiMAGE Image Viewer Utility sont disponibles dans le mode d'emploi fourni avec le logiciel. Les modes d'emploi DiMAGE ne traitent pas du fonctionnement de base des ordinateurs ou de leurs systèmes d'exploitation ; pour cela, consultez le manuel fourni avec votre ordinateur.

Configuration requise pour le DiMAGE X

Pour que l'appareil puisse être connecté à un ordinateur faisant office de périphérique de stockage, l'ordinateur doit être équipé d'un port USB comme interface standard. La prise en charge de l'interface USB par l'ordinateur et le système d'exploitation doit être garantie par leurs fabricants. Les systèmes d'exploitation suivants sont compatibles avec l'appareil photo :

| IBM PC / AT Compatible | Macintosh |
|---|-------------------------------------|
| Windows 98, 98SE, Me, 2000 Professionnel et XP | Mac OS 8.6 ~ 9.2.1 et Mac OS X 10.1 |

Les utilisateurs de Windows 98 ou 98 seconde édition devront installer le logiciel du pilote inclus dans le CD-Rom DiMAGE (p. 67). Les utilisateurs de Mac OS 8.6 devront télécharger et installer un utilitaire USB depuis le site Web Apple (p. 70).

Si vous possédez un appareil photo numérique DiMAGE 7, 5, S304 ou 2330 et si vous avez installé le logiciel du pilote Windows 98, vous devrez renouveler la procédure d'installation. La version mise à jour du logiciel de pilote contenue dans le CD-Rom DiMAGE fourni est requise pour faire fonctionner le DiMAGE X avec un ordinateur. Le nouveau logiciel n'affectera pas les performances du DiMAGE 7, 5, S304 ou 2330.

Connexion de l'appareil photo à un ordinateur

Lorsque l'appareil photo est connecté à un ordinateur, veillez à ce que la batterie soit en pleine charge. Il est recommandé d'utiliser l'adaptateur secteur AC-5 (vendu séparément) pour préserver la batterie. Les utilisateurs de Windows 98, 98SE ou Mac OS 8.6 doivent lire les sections concernant l'installation du pilote USB requis avant de connecter l'appareil à un ordinateur (Windows 98 - p. 67, OS 8.6 - p. 70).

- 1 Démarrez l'ordinateur.
 - L'ordinateur doit être sous tension avant la connexion avec l'appareil photo.
- 2 Insérez la carte mémoire dans l'appareil photo.
 - Vérifiez que la carte insérée dans l'appareil photo est correcte. Pour changer la carte mémoire pendant que l'appareil photo est connecté à l'ordinateur, reportez-vous à la page 71.
- 3 Retirez la protection de la prise USB. Branchez la plus petite fiche du câble USB à l'appareil photo.
 - Assurez-vous que le câble est solidement connecté.
 - La protection de la prise USB est attachée au boîtier pour éviter de la perdre.
- 4 Branchez l'autre extrémité du câble USB au port USB de l'ordinateur.
 - Assurez-vous que le câble est solidement connecté.
 - L'appareil photo doit être relié directement au port USB de l'ordinateur. Connecter l'appareil photo à un Hub USB peut provoquer un mauvais fonctionnement.

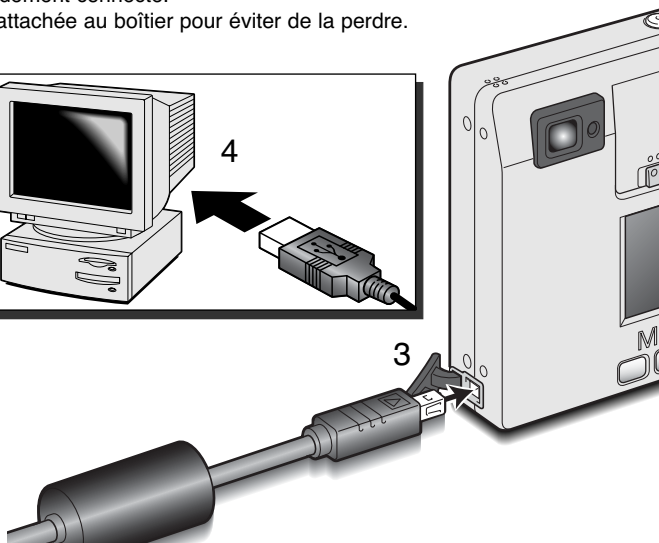
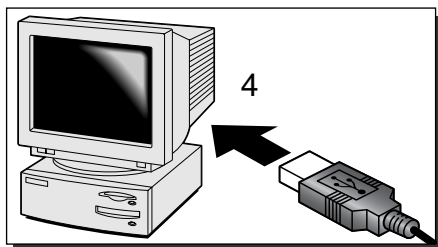

MODE TRANSFERT DE DONNÉES

5 Mettez l'appareil photo sous tension pour initialiser la connexion USB.

- Lorsque l'appareil est relié à l'ordinateur, l'écran de transfert de données s'affiche.

Lorsque l'appareil photo est correctement connecté, un icône de pilote s'affiche sur l'ordinateur. Sous Windows XP, la fenêtre du disque amovible s'affiche.

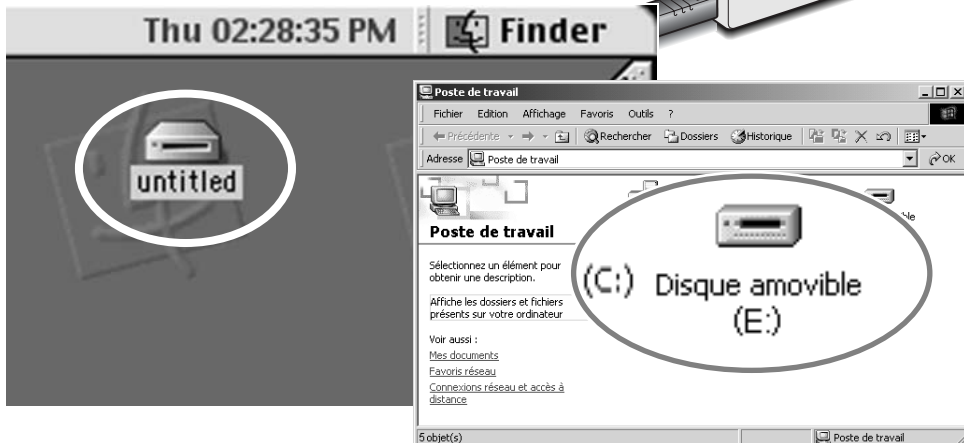
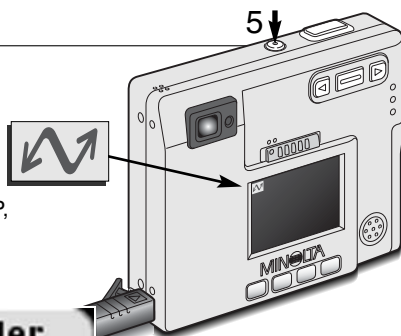

Si l'ordinateur ne reconnaît pas l'appareil photo, déconnectez-le et redémarrez l'ordinateur. Renouvelez la procédure de connexion ci-dessus. Pour les utilisateurs sous systèmes d'exploitation Windows, en cas d'erreur durant l'installation, le logiciel de pilote peut être désinstallé. Reportez-vous à la page 81 pour les instructions.

Connexion à Windows 98 et 98SE

Une seule installation du pilote est nécessaire. Si le pilote ne peut être installé automatiquement, il peut l'être manuellement par l'intermédiaire de l'assistant Ajout de nouveau matériel du système d'exploitation ; voyez les instructions en page suivante. Durant l'installation, si le système d'exploitation requiert le CD-Rom Windows 98, insérez-le dans le lecteur de CD et suivez les instructions à l'écran.

Installation automatique



Avant de connecter l'appareil photo à l'ordinateur, placez le CD-Rom DiIMAGE dans le lecteur de CD. Le menu d'installation DiIMAGE doit être automatiquement activé. Pour installer automatiquement le pilote USB Windows 98, cliquez sur le bouton de démarrage d'installation du pilote de périphérique USB. Une fenêtre s'affiche pour confirmer l'installation du pilote ; cliquez sur "Oui" pour poursuivre l'installation.

Lorsque le pilote a été correctement installé, une fenêtre s'affiche. Cliquez sur "OK". Redémarrez l'ordinateur avant de connecter l'appareil photo (p. 65).



Installation manuelle

Pour installer manuellement le pilote Windows 98, suivez les instructions de la section “Connecter l'appareil photo à un ordinateur” page 65.

Lorsque l'appareil photo est branché sur l'ordinateur, le système d'exploitation détecte un nouveau matériel et la fenêtre Ajout de nouveau matériel s'affiche. Placez le CD-Rom du logiciel DiIMAGE dans le lecteur. Cliquez sur “Suivant”.

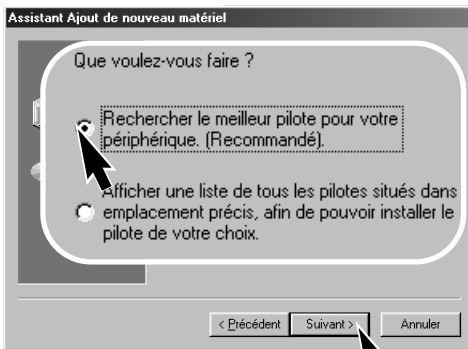

Choisissez de spécifier l'emplacement du pilote. Vous pouvez utiliser Parcourir pour indiquer l'emplacement du pilote. Lorsque l'emplacement apparaît dans la fenêtre, cliquez sur “Suivant”.

- Le pilote doit se trouver dans le lecteur de CD-Rom à :Win98\USB.



Sélectionnez la recherche du pilote recommandé. Cliquez sur “Suivant”.





L'assistant Ajout de nouveau matériel confirme l'emplacement du pilote. Cliquez sur "Suivant" pour installer le pilote dans le système.

- Trois pilotes différents peuvent être localisés : MNLVENUM.inf, USBPDR.inf ou USBSTRG.inf.
- La lettre désignant le lecteur de CD-Rom peut varier selon les ordinateurs.

La dernière fenêtre confirme que le pilote a été installé. Cliquez sur "Terminer" pour fermer l'assistant Ajout de nouveau matériel. Redémarrez l'ordinateur.



Lorsque la fenêtre Poste de travail s'affiche, le nouvel icône de disque amovible s'affiche. Double-cliquez sur l'icône pour accéder à la carte mémoire de l'appareil photo ; reportez-vous à la page 72.

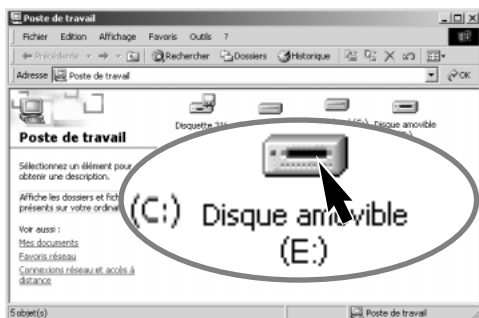

Connexion à Mac OS 8.6

Pour accéder à l'appareil photo à partir d'un ordinateur Mac OS 8.6, la prise en charge de stockage USB 1.3.5.smi doit être installée préalablement. Ce logiciel est fourni gratuitement par Apple Computer, Inc. Vous pouvez le télécharger depuis le site Web Apple à l'adresse <http://www.apple.com>.

Pour télécharger et installer ce logiciel, suivez les instructions fournies sur le site Web Apple. Lisez toujours les termes et conditions avant d'installer tout nouveau logiciel.



USB Storage Support 1.3.5.smi

Configuration requise pour QuickTime

QuickTime 5.0 est utilisé pour visualiser des clips vidéos et lire des fichiers audio. Pour installer QuickTime, suivez les instructions fournies lors de l'installation. Les utilisateurs de Macintosh peuvent télécharger gratuitement la version la plus récente de QuickTime depuis le site Web Apple Computer : <http://www.apple.com>.

IBM PC / AT Compatible

Ordinateur Pentium

Windows 95, 98, 98SE, NT,
Me ou 2000 Professionnel.

32 Mo de RAM ou supérieur

Sound Blaster ou carte son compatible

DirectX 3.0 ou ultérieur recommandé

Coupure automatique – mode Transfert de données

Si l'appareil photo ne reçoit aucun ordre de lecture ou d'écriture dans les dix minutes, il se met hors tension pour préserver la batterie. Lorsque l'appareil photo se met hors tension, un avertissement de retrait de périphérique non sécurisé peut s'afficher sur l'écran de l'ordinateur. Cliquez sur "OK". Ni l'appareil photo ni l'ordinateur ne seront endommagés par cette opération. Débranchez le câble USB et mettez l'appareil photo hors tension. Rétablissez la connexion USB en rebranchant le câble et en mettant l'appareil photo sous tension.

Remplacement de la carte mémoire - mode Transfert de données

Certaines précautions doivent être prises lors du remplacement d'une carte mémoire pendant que l'appareil photo est connecté à un ordinateur. Des données peuvent être perdues si l'appareil photo n'est pas déconnecté correctement.

Windows 98 et 98SE

1. Déconnectez le câble USB.
2. Mettez l'appareil photo hors tension.
3. Remplacez la carte mémoire.
4. Reconnectez le câble USB.
5. Mettez l'appareil photo sous tension pour rétablir la connexion USB.

Ne retirez jamais le câble
USB pendant que le
témoin du viseur est
allumé !

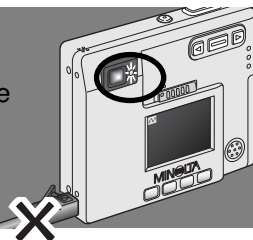

Windows Me, 2000 Professionnel et XP

1. Interrompez la connexion USB en utilisant la routine Déconnecter ou éjecter matériel (p. 74).
2. Déconnectez le câble USB.
3. Mettez l'appareil photo hors tension.
4. Remplacez la carte mémoire.
5. Reconnectez le câble USB.
6. Mettez l'appareil photo sous tension pour rétablir la connexion USB.

Macintosh

1. Suspendez la connexion USB en faisant glisser l'icône de pilote vers la corbeille (p. 75).
2. Déconnectez le câble USB.
3. Mettez l'appareil photo hors tension.
4. Remplacez la carte mémoire.
5. Reconnectez le câble USB.
6. Mettez l'appareil photo sous tension pour rétablir la connexion USB.

Organisation des dossiers de la carte mémoire



icône de lecteur

Lorsque l'appareil photo est connecté à l'ordinateur, les fichiers image et audio sont accessibles en double-cliquant sur des icônes. Pour copier des enregistrements image et audio, il suffit de faire glisser l'icône du fichier vers une destination dans l'ordinateur.



Dcim



Div

Le dossier Div. contient des fichiers d'impression DPOF (p. 60).



100MLT09



10120801

Les noms de fichiers image commencent par "PICT" suivi d'un numéro de fichier à quatre chiffres et se terminent par une extension tif, jpg, mov ou thm. Les fichiers de mémoire vocale et de légende audio possèdent une extension wav et leur nom correspond à celui de leur fichier image. Les enregistrements audio utilisent également l'extension wav. Les imagettes (thm) sont créées en mode superfin et uniquement utilisées lors du fonctionnement de l'appareil photo.



PICT0001.TIF



PICT0002.JPG

Image en mode fin, standard ou économique



PICT0002.WAV

Fichier de mémoire vocale ou de légende audio de PICT0002



PICT0003.MOV

Clip vidéo



PICT0004.WAV

Enregistrement audio



PICT0001.THM
Image en mode superfin

Les fichiers et dossiers de la carte mémoire peuvent être supprimés depuis l'ordinateur. Ne modifiez pas le nom d'un fichier sur la carte et n'ajoutez pas une date à la carte depuis l'ordinateur. Ne formatez jamais la carte depuis l'ordinateur ; effectuez toujours cette opération depuis l'appareil photo (p. 54, 62).

Le numéro du fichier image peut ne pas correspondre au numéro de l'image. Comme les images sont effacées depuis l'appareil photo, le compteur d'images s'ajuste automatiquement pour indiquer le nombre d'images dans le dossier et adapte les numéros d'images en conséquence. Les numéros de fichiers ne sont pas modifiés lorsqu'une image est effacée. Lorsqu'une nouvelle image est enregistrée, elle se verra attribuer un numéro supérieur d'une unité au numéro le plus élevé du dossier.

Lorsque le numéro de fichier dépasse 9 999, un nouveau dossier est créé avec un numéro supérieur d'une unité au numéro de dossier le plus élevé de la carte mémoire : par exemple de 100MLT09 à 101MLT09. Lorsqu'un fichier DPOF est créé pour une commande d'impression (p. 60), un dossier Div. est automatiquement créé pour le fichier.

NOTES DE L'APPAREIL PHOTO

Les fichiers image contiennent des données exif tag. Ces données comprennent l'heure et la date de l'enregistrement de l'image ainsi que les réglages utilisés pour l'appareil . Ces données peuvent être consultées avec l'appareil ou avec le logiciel DiMAGE Image Viewer Utility.

Si une image est ouverte dans une application de traitement d'image qui ne prend pas en charge les données exif tag et que l'image est sauvegardée en écrasant les données d'origine, les informations exif tag seront effacées. Lorsque vous utilisez un logiciel autre que DiMAGE Image Viewer Utility, renommez toujours le fichier image pour protéger les données exif tag.

Déconnexion de l'appareil photo de l'ordinateur

L'appareil photo ne peut être mis hors tension que si le câble USB est déconnecté.

Windows 98 et 98SE

Vérifiez que le témoin indicateur n'est pas allumé. Déconnectez le câble USB et mettez l'appareil photo hors tension.

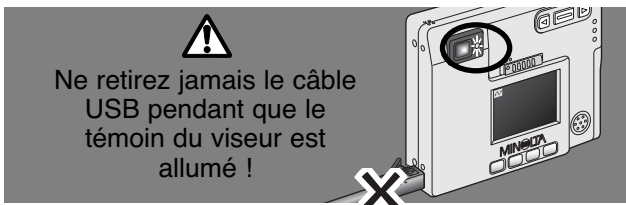

Windows Me, 2000 Professionnel et XP



Pour déconnecter l'appareil photo, cliquez avec le bouton gauche de la souris sur l'icône Débrancher ou éjecter le matériel situé dans la barre des tâches. Une fenêtre réduite s'affiche indiquant quel périphérique va être arrêté.



Cliquez sur la fenêtre réduite pour arrêter le périphérique. La fenêtre indiquant que le périphérique peut être arrêté sans danger s'affiche. Fermez la fenêtre, puis déconnectez le câble USB et mettez l'appareil photo hors tension.



Lorsque plusieurs périphériques sont connectés à l'ordinateur, répétez la procédure ci-dessus en cliquant avec le bouton droit sur l'icône. Débrancher ou éjecter le matériel. Ceci permet d'ouvrir la fenêtre Débrancher ou éjecter le matériel après avoir cliqué sur la fenêtre réduite indiquant le périphérique.

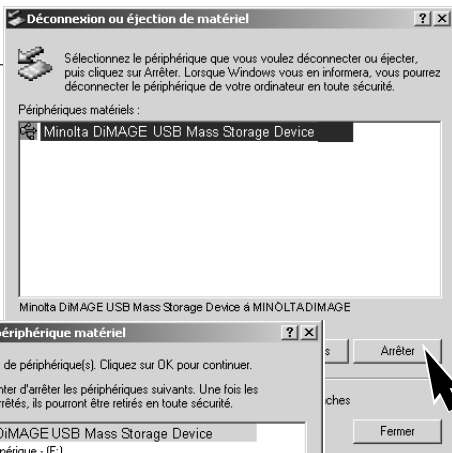

Les périphériques présents s'affichent dans la fenêtre Débrancher ou éjecter le matériel. Mettez le périphérique requis en surbrillance en cliquant dessus puis cliquez sur "Stop".

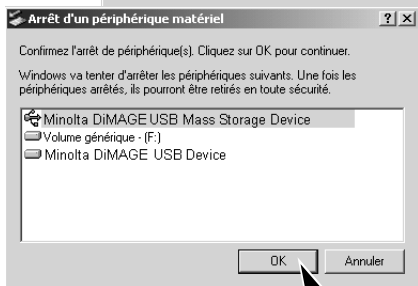

Un écran de confirmation s'affiche. Cliquez sur "OK" pour arrêter le périphérique.

L'écran indiquant que le périphérique peut être arrêté sans danger s'affiche. Cliquez sur "OK". Déconnectez alors le câble USB et mettez l'appareil hors tension.

Macintosh

Vérifiez que le témoin indicateur est éteint puis faites glisser l'icône de périphérique de grande capacité de stockage dans la corbeille.

Débranchez le câble USB et mettez l'appareil photo hors tension.

- Si le câble USB est déconnecté avant la première étape de la procédure, un message d'alerte s'affiche. Effectuez toujours la première étape dans son entier avant de déconnecter le câble USB.

Définition de la langue du menu

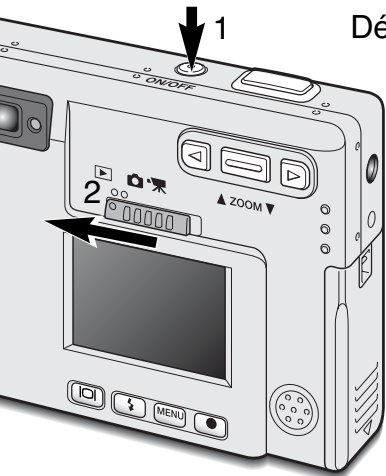



La définition de la langue du menu s'effectue dans la section Config 2 du menu Lecture. Mettez l'appareil photo sous tension en appuyant sur l'interrupteur principal situé à côté du déclencheur. Faites glisser le sélecteur de modes en position Lecture (2).

MENU Appuyez sur la touche Menu pour activer le menu Lecture.

 Utilisez la touche droite pour mettre l'onglet Config 2 en surbrillance en haut du menu.

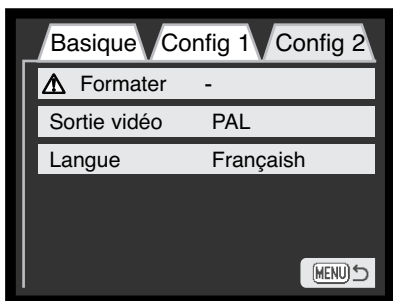
 Utilisez le levier de zooming pour mettre l'option de langue du menu en surbrillance.



 Appuyez sur la touche droite. Les paramètres de langue s'affichent sur le côté droit du menu.

 Utilisez le levier de zooming pour sélectionner la langue.

 Appuyez sur la touche Entrée pour définir la langue sélectionnée. Le menu Lecture s'affiche.

MENU Appuyez sur la touche Menu pour fermer le menu Lecture.

Menu Lecture : section Config 2

Cette section traite des problèmes mineurs rencontrés durant le fonctionnement de l'appareil . En cas de problèmes majeurs ou de dégâts, ou si un problème se reproduit fréquemment, veuillez contacter l'un des services agréés Minolta répertoriés au verso de ce mode d'emploi.

| Problème | Symptôme | Cause | Solution |
|------------------------------------|---|--|---|
| L'appareil photo ne fonctionne pas | Rien ne s'affiche sur l'écran LCD. | La batterie est hors d'usage. | Rechargez la batterie (p. 12). |
| | | La fonction de coupure automatique a mis l'appareil photo hors tension. | Mettez l'appareil sous tension avec l'interrupteur principal. |
| | | L'adaptateur secteur AC-5 n'est pas correctement connecté. | Vérifiez que l'adaptateur est connecté à l'appareil et à une prise murale alimentée (p. 15). |
| L'obturateur ne se déclenche pas. | "000" est affiché sur le compteur d'images. | La carte mémoire est pleine et incapable de stocker une image avec la définition ou la qualité d'image définie sur l'appareil. | Insérez une nouvelle carte mémoire (p. 16), effacez quelques images (p. 54) ou modifiez les paramètres de définition ou de qualité d'image (p. 28). |
| | Aucun avertissement concernant la carte ne s'affiche sur l'écran LCD. | Aucune carte mémoire dans l'appareil. | Insérez une carte mémoire (p.16). |
| | L'avertissement de carte verrouillée s'affiche sur l'écran LCD. | La carte mémoire est verrouillée. | Déverrouillez la carte mémoire en utilisant le taquet de protection d'écriture (p.17). |

| Problème | Symptôme | Cause | Solution |
|--|---|---|--|
| Les images ne sont pas nettes. | Le signal de mise au point est rouge et le témoin lumineux du viseur est vert et clignote rapidement. | Le sujet est trop proche. | Assurez-vous que le sujet se trouve dans la distance de fonctionnement du système autofocus comprise entre 25 cm et l'infini. |
| | | Une situation particulière empêche le système autofocus de fonctionner (p.25) | Utilisez la fonction de verrouillage de mise au point pour mettre au point sur un objet situé à la même distance que le sujet (p. 24). |
| | Les prises de vue sont effectuées sans flash en intérieur ou dans des conditions de faible éclairage. | Une faible vitesse d'obturation provoque des images floues lorsque l'appareil photo est tenu à la main. | Utilisez un trépied ou le flash intégré (p. 26). |
| Une seule prise de vue peut être effectuée en mode d'entraînement vue par vue. | La qualité d'image est définie sur superfin. | | Modifiez le paramètre de qualité d'image (p. 28). |
| Avec le flash, les images sont trop sombres. | Le sujet se trouve au-delà de la portée du flash : position grand-angle – 0,25 m ~ 2,9 m, position téléobjectif – 0,25 m ~ 2,3 m (p. 27). | | Rapprochez-vous du sujet. |

| Problème | Symptôme | Cause | Solution |
|--|---|--|---|
| Le sujet apparaît trop à droite de l'image. | Le viseur a été utilisé pour le cadrage. La parallaxe est apparente avec des sujets situés à moins d'1 m avec le zoom en position grand-angle ou de 3 m en position téléobjectif. | | Utilisez uniquement l'écran LCD pour cadrer des sujets rapprochés. |
| Une partie de la zone d'image est masquée par un objet sombre. | Le viseur a été utilisé pour saisir l'image. | L'objectif a été partiellement couvert par un objet ou le doigt. | Lorsque vous utilisez le viseur, veillez à ne pas masquer l'objectif. |

Si l'appareil ne fonctionne pas correctement, mettez-le hors tension, retirez et replacez la batterie ou débranchez et rebranchez l'adaptateur secteur AC-5. Utilisez toujours l'interrupteur principal pour mettre l'appareil hors tension, sinon la carte mémoire pourrait être endommagée et les réglages de l'appareil réinitialisés.

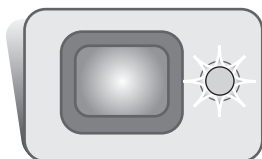

Le témoin indicateur situé à côté du viseur peut être utilisé pour diagnostiquer le fonctionnement de l'appareil . Les témoins lumineux varient entre le vert, le rouge et l'orange et peuvent rester allumés ou présenter deux rythmes de clignotement :

| Couleur | État | Indication |
|---------|---------------------|--|
| Vert | Fixe | L'appareil est prêt pour la prise de vue. |
| | Clignotement lent | "Risque de bougé" – la vitesse de l'obturateur est inférieure à la limite en deçà de laquelle l'appareil photo peut être tenu à la main sans risquer des images floues. Utilisez le flash (p. 26) ou un trépied. |
| | Clignotement rapide | La mise au point est impossible. Le sujet est plus proche que 0,25 m ou une situation particulière empêche le système autofocus de fonctionner (p. 25). |
| Rouge | Clignotement rapide | La puissance est insuffisante pour faire fonctionner l'appareil photo. |
| | | Le flash est en charge (lorsque le déclencheur est partiellement enfoncé). |
| | | La carte mémoire est verrouillée. |
| | | La carte mémoire est pleine. |
| Orange | Clignotement rapide | La carte mémoire ne peut pas être utilisée avec l'appareil photo et doit peut-être être formatée. |
| | | L'appareil est en train de lire la carte mémoire. |

Retrait du logiciel du pilote - Windows

1. Insérez une carte mémoire dans l'appareil et connectez-le à l'ordinateur avec le câble USB. Aucun périphérique ne doit être connecté à l'ordinateur durant cette procédure.
2. Cliquez avec le bouton droit sur l'icône Poste de travail. Sélectionnez "Propriétés" dans le menu déroulant.

Windows XP : allez dans le panneau de configuration depuis le menu Démarrer. Cliquez sur Performances et entretien. Cliquez sur "Système" pour ouvrir la fenêtre des propriétés du système.

3. Windows 2000 et XP : sélectionnez l'onglet Matériel dans la fenêtre Propriétés et cliquez sur le bouton Gestionnaire de périphériques.

Windows 98 et ME : cliquez sur l'onglet Gestionnaire de périphériques dans la fenêtre Propriétés.

4. Le fichier du pilote sera localisé dans l'emplacement USB ou autres périphériques du gestionnaire de périphériques. Cliquez sur les emplacements pour afficher les fichiers. Le pilote doit être indiqué avec le nom de l'appareil. Sous certaines conditions, le nom du pilote peut ne pas contenir le nom de l'appareil photo. Toutefois, le pilote sera indiqué soit par un point d'interrogation, soit par un point d'exclamation.

5. Cliquez sur le pilote pour le sélectionner.

6. Windows 2000 et XP : cliquez sur le bouton Action pour afficher le menu déroulant. Sélectionnez "Désinstaller". Un écran de confirmation s'affiche. Cliquez sur "Oui" désinstalle le pilote du système.

Windows 98 et Me : cliquez sur le bouton Suppression. Un écran de confirmation s'affiche. Cliquez sur "Oui" désinstalle le pilote du système.

7. Débranchez le câble USB et mettez l'appareil photo hors tension. Redémarrez l'ordinateur.

Entretien de l'appareil photo

- Évitez de soumettre l'appareil au moindre choc.
- Mettez l'appareil hors tension lorsque vous le transportez.
- Cet appareil n'est ni étanche ni protégé contre les éclaboussures. Insérer ou retirer la batterie ou la carte mémoire ou faire fonctionner l'appareil avec les mains mouillées peut l'endommager.
- Sur une plage ou à proximité d'un point d'eau, prenez soin d'éviter d'exposer l'appareil à l'eau ou au sable. L'eau, le sable, la poussière ou le sel peuvent endommager l'appareil.
- Ne laissez pas l'appareil en plein soleil. Ne dirigez pas l'objectif directement vers le soleil, le capteur CCD pourrait être endommagé.
- Lorsque vous déplacez l'appareil d'un environnement froid vers un environnement chaud, placez-le dans un sac plastique hermétique pour éviter la formation de condensation. Laissez le temps à l'appareil de revenir à la température ambiante avant de le sortir du sac.

Cartes mémoire

Les cartes mémoire SD et les cartes multimedia sont fabriquées avec des composants électroniques de précision. Les situations suivantes peuvent entraîner la perte de données ou endommager les cartes :

- Utilisation incorrecte de la carte.
- Plier ou faire tomber la carte ou la soumettre à des chocs.
- La chaleur, l'humidité et l'exposition directe au soleil.
- Les décharges d'électricité statique ou les champs électromagnétiques proches.
- Retirer la carte ou interrompre l'alimentation électrique pendant que l'appareil ou l'ordinateur sont en cours d'accès à la carte (lecture, écriture, formatage, etc.).
- Toucher les contacteurs électriques de la carte avec les doigts ou des objets métalliques.
- Le non usage prolongé de la carte.
- Utiliser la carte au-delà de sa durée de vie. Il peut être nécessaire de racheter périodiquement une nouvelle carte.

L'usage intensif de la carte mémoire diminue sa capacité de stockage. Minolta ne peut être tenu responsable pour toute perte ou destruction de données que ce soit. Il est recommandé d'effectuer une copie des données de la carte.

Batteries

- Les performances de la batterie diminuent avec la température. Dans les environnements froids, nous recommandons de conserver les batteries dans un lieu tempéré, comme l'intérieur d'un manteau. Les batteries peuvent récupérer leur puissance lorsqu'elles se réchauffent.
- Ne stockez pas une batterie lorsqu'elle est en pleine charge.
- Lorsque vous stockez une batterie pour une période prolongée, rechargez-la pendant cinq minutes tous les six mois. Il est possible que la batterie ne puisse pas être rechargée si elle est complètement vide.

Entretien

- Si l'appareil ou l'extérieur de l'objectif sont sales, essuyez-les délicatement avec un chiffon doux, sec et propre. Si l'appareil ou l'objectif sont en contact avec du sable, débarrassez-vous des particules en soufflant légèrement. Essuyer les surfaces risque de les rayer.
- Pour nettoyer la surface de l'objectif, débarrassez-le de toute particule de poussière ou de sable en soufflant légèrement, puis, si nécessaire, humidifiez un chiffon spécial ou un chiffon doux avec un liquide nettoyant pour objectif et essuyez délicatement l'objectif.
- N'utilisez jamais de solvants organiques pour nettoyer l'appareil photo.
- Ne touchez jamais la surface de l'objectif avec les doigts.

Stockage

- Stockez l'appareil dans un lieu tempéré, sec et aéré à l'écart de la poussière et des produits chimiques. Pendant les périodes prolongées de non utilisation, conservez l'appareil photo dans une boîte hermétique à l'air contenant un agent de dessiccation au gel de silice.
- Retirez la batterie et la carte mémoire de l'appareil photo pendant les périodes prolongées de non utilisation.
- Ne conservez pas l'appareil photo dans une zone contenant de la naphthaline ou des produits antimites.
- Durant les longues périodes de rangement, faites fonctionner l'appareil périodiquement. Lorsque vous retirez l'appareil de son rangement, vérifiez son bon fonctionnement avant utilisation.

Entretien de l'écran LCD

- Bien que l'écran LCD soit issu d'une technologie de haute précision, il peut parfois présenter un certain manque de couleurs ou des points brillants.
- N'exercez aucune pression sur la surface de l'écran LCD ; ceci pourrait gravement l'endommager.
- Dans un environnement froid, il peut devenir temporairement sombre. Lorsque l'appareil se réchauffe, l'affichage fonctionne normalement.
- L'écran LCD peut réagir avec un certain délai dans les environnements froids ou devenir sombre dans les environnements chauds. Lorsque l'appareil atteint une température normale de fonctionnement, l'affichage fonctionne normalement.
- S'il comporte trop de traces de doigts, essuyez-les délicatement avec un chiffon doux, propre et sec.

Copyright

- Les programmes de télévision, les films, les cassettes vidéo, les photographies ainsi que d'autres supports peuvent être protégés par des droits de copyright. L'enregistrement ou la duplication non autorisés de tels supports peuvent être contraires à ces droits. La prise de vue ou d'images de représentations, de spectacles, etc. est interdite sans autorisation et peut aller à l'encontre des droits de copyright. Les images protégées par des droits de copyright ne peuvent être utilisées qu'en respectant ces droits.

Avant des événements ou des voyages importants

- Vérifiez le bon fonctionnement de l'appareil ; effectuez des essais de prises de vue et rechargez la batterie.
- Minolta ne peut être tenu responsable pour tout dommage ou perte provoqué par le mauvais fonctionnement de l'équipement.

Questions et réparations

- Si vous avez des questions concernant l'appareil , contactez votre revendeur local ou écrivez au distributeur des produits Minolta de votre région.
- Avant d'expédier l'appareil photo pour réparation, veuillez contacter un service agréé Minolta.

Les sigles suivants peuvent se trouver sur le produit :



Ce symbole sur l'appareil photo certifie que l'appareil est conforme aux normes de l'UE (Union européenne) sur les matériels pouvant causer des interférences. CE signifie Conformité Européenne.

Cet appareil numérique de la classe B est conforme à la norme ICES-003 du Canada.

Cet appareil numérique de la classe B est conforme à la norme NMB-003 du Canada.

Digital Camera: DiIMAGE X



Tested To Comply
With FCC Standards

FOR HOME OR OFFICE USE

Cet appareil est conforme à l'article 15 de la réglementation FCC.

L'utilisation de cet appareil est soumise aux deux conditions suivantes : (1) il ne doit pas être la cause d'interférences dangereuses, et (2) il doit accepter toute interférence reçue, cause éventuelle d'opération non souhaitée. Tout changement ou modification non approuvée par la partie responsable de la conformité pourrait entraîner sa nullité. Ce produit a été testé et

estimé conforme aux limites imposées aux produits numériques de classe B, dans le cadre de l'article 15 de la réglementation FCC. Ces limites imposent une protection raisonnable contre les interférences dangereuses à domicile. Cet appareil génère, utilise et irradie une fréquence radio et, s'il n'est pas installé et utilisé conformément aux instructions, il risque de créer des interférences dangereuses avec les fréquences radio. Toutefois, rien ne garantit qu'une interférence ne se produise pas dans le cas d'une installation particulière. Si cet appareil est la cause d'une interférence avec la radio ou la télévision détectée lors de la mise en et hors service, l'utilisateur peut remédier à ce problème en effectuant une des opérations suivantes :

- Réorienter ou changer l'emplacement de l'antenne de réception.
- Augmenter la distance entre l'appareil et le récepteur.
- Connecter l'appareil à une prise ou à un circuit différent de celle ou celui du récepteur.
- Consulter le distributeur ou un technicien spécialisé en radio/TV.

Testé par Minolta Corporation, 101 Williams Drive, Ramsey, New Jersey 07446, États-Unis.

CARACTÉRISTIQUES TECHNIQUES

| | |
|---|--|
| Nombre de pixels effectifs : | 1,96 million |
| CCD : | capteur CCD interligne à couleurs complémentaires 1/2,7 avec un total de 2,11 millions de pixels. |
| Sensibilité de l'appareil (ISO) : | Automatique (équivalent entre 100 - 200 ISO). |
| Rapport d'aspect : | 4:3 |
| Assemblage de l'objectif : | Avant d'expédier l'appareil pour réparation, veuillez contacter un service agréé Minolta. |
| Ouverture maximale : | f/2,8 - f/3,6 |
| Focale : | 5,7 – 17,1 mm (équivalent 35 mm : 37 - 111 mm) |
| Latitude de mise au point : | 0,25 m - infini (depuis l'avant de l'appareil) |
| Système autofocus : | Vidéo AF |
| Obturbateur : | obturbateur électronique à capteur CCD plus obturbateur mécanique |
| Vitesse de l'obturbateur : | 2 - 1/1000 s |
| Temps de rechargement du flash : | environ 6 secondes |
| Viseur : | viseur optique zoom image réelle |
| Écran LCD : | TFT couleur 3,8 cm |
| Champ angulaire de l'écran LCD : | environ 100 % |
| Conversion du signal analogique/ numérique : | 12 bits |
| Support d'enregistrement : | cartes mémoire SD et MultiMediaCards |
| Formats de fichiers : | Exif 2,1 (JPEG, TIFF), vidéo JPEG (MOV), WAV. Compatible DCF 1.0 et DPOF. |
| Correspondance de l'image imprimée : | oui |
| Langues de menu : | japonais, anglais, allemand, français et espagnol |
| Sortie vidéo : | NTSC et PAL |
| Batterie : | batterie Minolta au lithium NP-200 |

Performances de la batterie
(enregistrement) :

Environ 120 prises de vue : basé sur la méthode de test standard de Minolta : batterie au lithium NP-200, écran LCD allumé, images haute définition (1600 X 1200), qualité image standard, sans lecture instantanée, sans mémo vocale, flash utilisé avec 50 % des prises de vue.
Environ 190 prises de vue : basé sur la méthode de test standard de Minolta : batterie au lithium NP-200, écran LCD éteint, images haute définition (1600 X 1200), qualité image standard, sans lecture instantanée, sans mémo vocale, flash utilisé avec 50 % des prises de vue.

Performances de la batterie (lecture) :

temps approximatif de lecture continue : 120 min.
Basé sur la méthode de test standard de Minolta : batterie au lithium NP-200, écran LCD allumé, sans lecture audio.

Source d'alimentation électrique

externe :

adaptateur AC (AC-4 ou AC-5)

Dimensions :

84,5 (L) X 72,0 (H) X 20 (P) mm

Poids :

environ 135 g (sans batterie ou support d'enregistrement)

Température de fonctionnement : 0° - 40°C

Taux d'humidité de fonctionnement : 5 – 85 % (sans condensation)

Batterie au lithium NP-200

Tension :

3,7 V

Poids :

20,5 g

Dimensions :

31,5 (L) X 52,6 (H) X 6,5 (P) mm

Chargeur de batterie BC-200

Tension en entrée :

CA 100-240 V, 50/60 Hz

Poids :

75 g

Dimensions :

65 (L) X 80 (H) X 25,8 (P) mm

Ces caractéristiques sont basées sur les plus récentes informations disponibles au moment de l'impression et sont sujettes à modification sans préavis.

MINOLTA

©2001 Minolta Co., Ltd. selon la Convention de Berne et la Convention Universelle sur le Copyright.

Imprimé au Japon