

Transmetteur téléphonique vocal

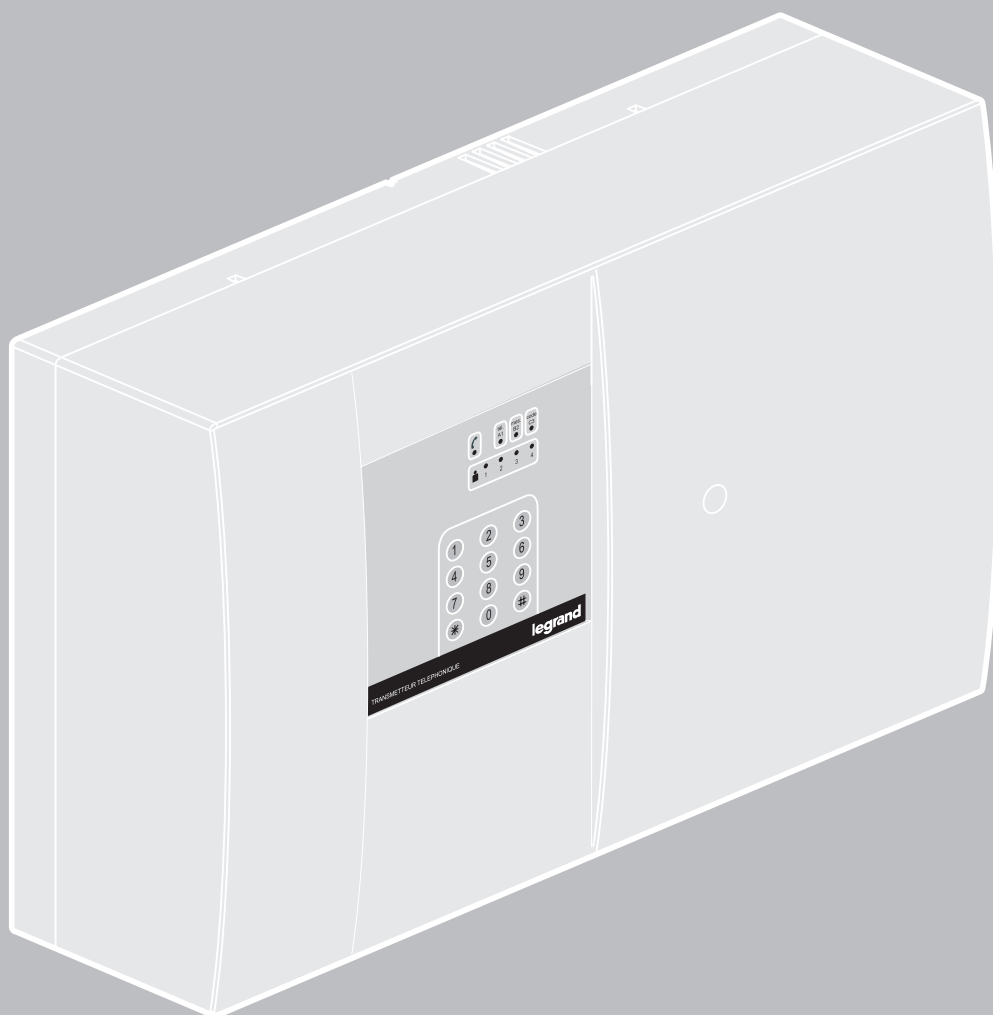

MANUEL D'INSTALLATION

Sommaire

Présentation	2
---------------------------	---

Pose du transmetteur	4
-----------------------------------	---

Raccordements

Vue d'ensemble des raccordements	5
Raccordement aux centrales filaires 432 03/05/07.....	6
Raccordement à l'alarme intrusion Sagane	7
Raccordement au réseau téléphonique	8
Raccordement au secteur 230V.....	8
Mise en place de la batterie	9
Fermeture et mise sous tension	9

Programmation du transmetteur

Principe général	10
Configuration d'usine	10
Programmation des numéros de téléphone	11
Programmation des numéros de téléphone dans le cas d'un standard téléphonique	12
Effacement d'un numéro de téléphone	13
Lecture d'un numéro de téléphone	13
Enregistrement des messages	14
Changement du code utilisateur	16
Changement du code installateur et / ou Réinitialisation du code utilisateur	17
Paramètres de dialogue	18
Déclenchement sur contact NO ou NF	20
Choix des destinataires en fonction de l'entrée	21

Cycle d'appels du transmetteur

Déroulement d'une alarme	22
Acquittement local d'une alarme	22
Cycle d'appels du transmetteur	23

Fonctions complémentaires

Télécommande 1	24
Blocage sirènes (ou télécommande 2)	24

Utilisation

Mémoire d'alarme	25
Téléaction utilisateur.....	25

Présentation

Le **transmetteur téléphonique** vient compléter l'installation d'un système d'alarme. Il permet d'**avertir à distance** la (ou les) personne(s) de son choix lorsqu'une alarme survient.

Le transmetteur réf. **432 76** se raccorde au réseau téléphonique commuté (RTC). Il possède **deux entrées de commande** (NO ou NF), peut appeler jusqu'à **quatre destinataires** afin de leur délivrer deux messages différents que vous aurez enregistrés.

Il permet également d'**écouter le site** sous surveillance grâce à son microphone intégré et autorise une **interpellation** par l'intermédiaire de son haut-parleur interne. **Deux sorties activables par téléphone** sont disponibles. La programmation s'effectue au moyen des douze touches du clavier.

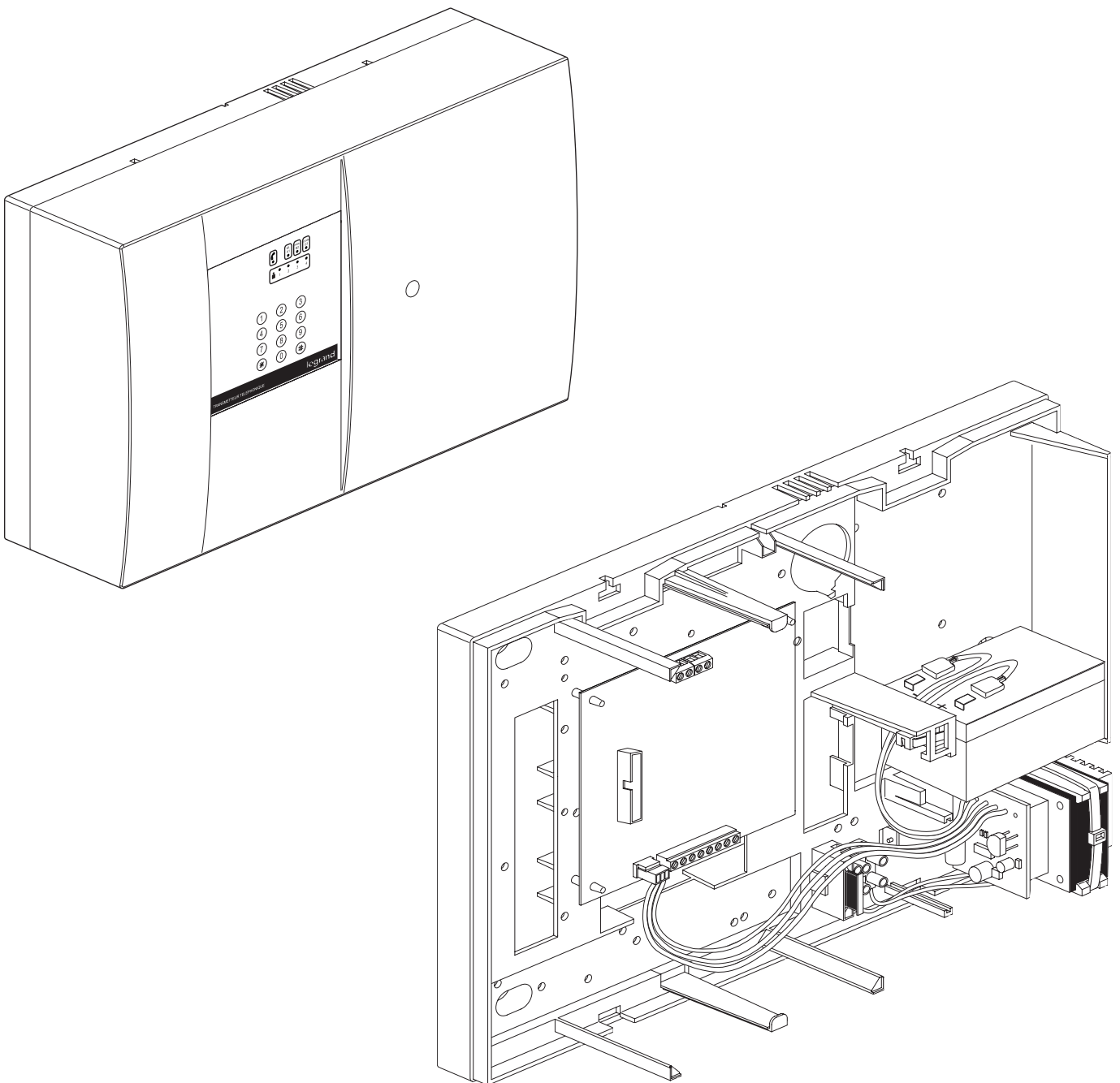

Autoprotections :

Le transmetteur **432 76** peut être équipé de deux contacts d'autoprotection.

Chacun de ces contacts est équipé de deux fils soudés qu'il faut câbler en série (contacts à ouverture) pour constituer le **circuit d'autoprotection** lorsque le transmetteur est utilisé avec une alarme intrusion (description pages **6 & 7**).

Le **contact d'autoprotection à l'ouverture** est pré-positionné de manière à être déclenché lorsque l'on ouvre le capot du transmetteur.

Le **contact d'autoprotection à l'arrachement** est livré dans le sachet, et doit être ajouté avant la fixation du transmetteur (voir page **4**)

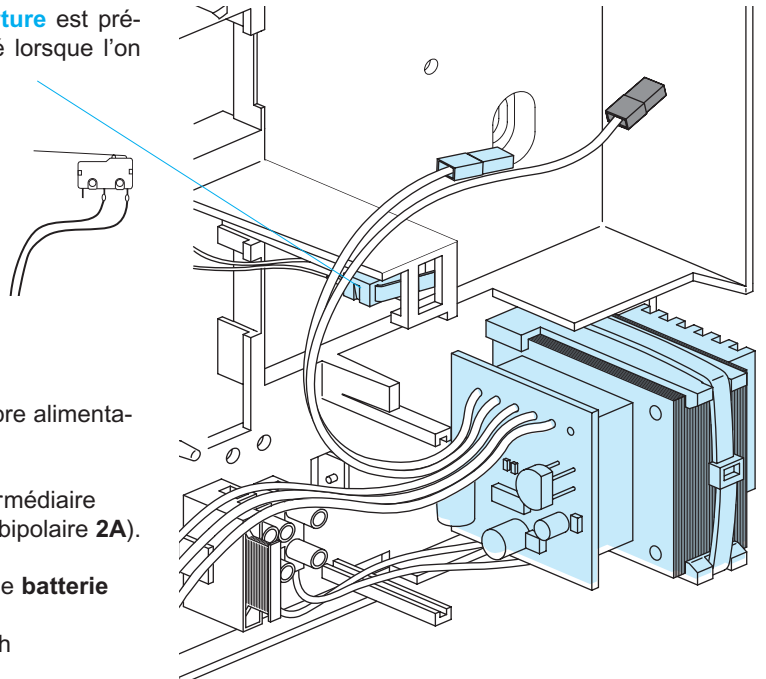

Partie alimentation :

Le transmetteur **432 76** possède sa propre alimentation interne **13,5V**

Il doit être raccordé au secteur par l'intermédiaire d'un dispositif de protection (disjoncteur bipolaire **2A**).

L'alimentation peut être secourue par une **batterie au plomb 12V** non fournie (**1,2 à 7Ah**)
Exemple : Batterie réf. **433 40** 12V 1,2Ah

Fusible secteur : **F 160mA 5 x 20**

Partie transmetteur :

Liaison au réseau RTC :

Bornier **B1**. Description page **8**

Connecteur d'alimentation :

Connecteur **S3**

Tension d'alimentation de la carte :
10 à 16 Vcc

Consommation nominale :
En veille **15 mA** (en alarme : 50mA)

Entrées de commande :

Bornier **B2**. Câblage pages **6 - 7**

Par défaut, le transmetteur **432 76** est commandé par la **fermeture** d'un contact sur l'une de ses deux entrées **E1** ou **E2** (boucle NO).

La commande peut aussi se faire par ouverture.

- Programmation décrite page **20** :

Déclenchement sur contact NO ou NF

Pour une commande en tension, nous consulter

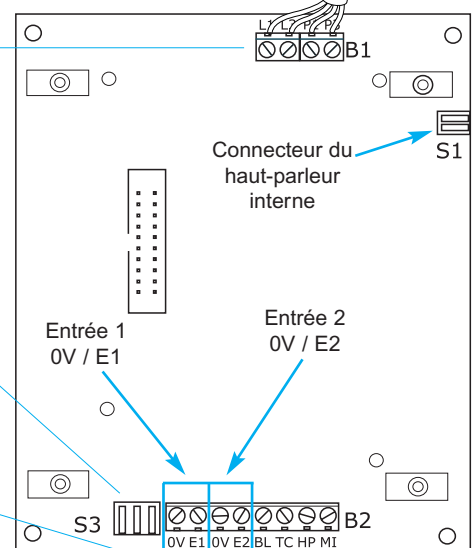

Sorties télécommandées :

1. Borne **TC** : Par collecteur ouvert **0 V / 50mA**
2. Borne **BL** : Sortie "blocage sirènes" **+12V / 50mA** (description page **24**)

Pose du transmetteur

Ouverture

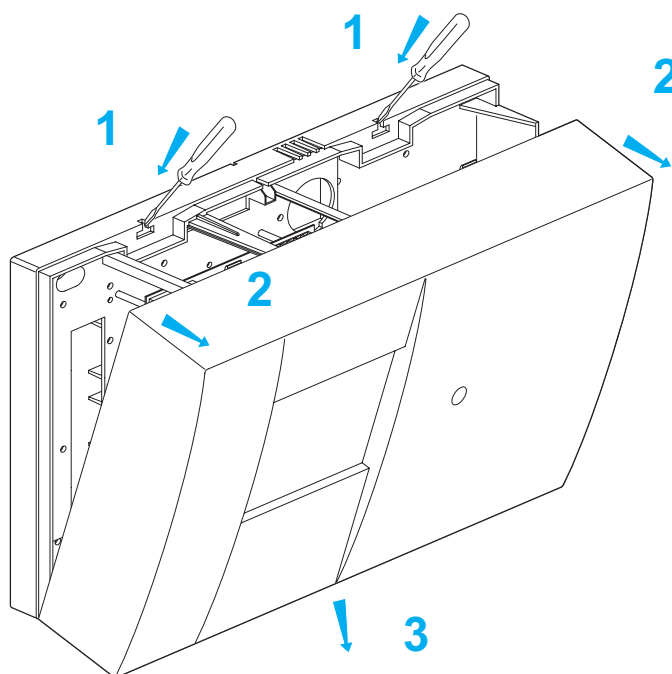

Fixation

Percez suivants les côtes ci-dessous, et insérez les trois chevilles:

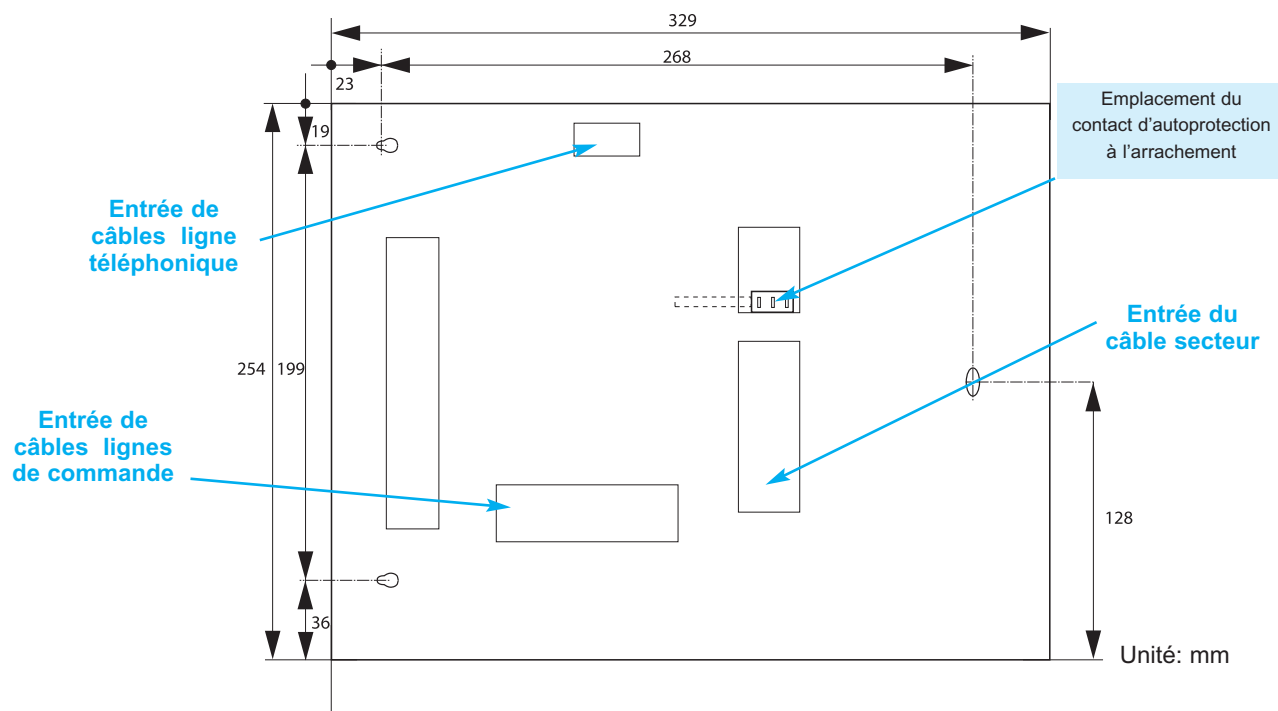

Mettez en place le **contact d'autoprotection à l'arrachement** (fourni dans le sachet) dans le logement prévu à cet effet (levier vers l'arrière du boîtier, lamelle vers la gauche, et fils ramenés vers l'intérieur), **la lamelle du contact doit être pliée** (voir ci-contre) pour assurer un fonctionnement correct. Fixez le transmetteur à l'aide des vis fournies dans le sachet. **Vérifiez le positionnement et le déclenchement du contact d'autoprotection à l'arrachement**



Raccordements

Vue d'ensemble des raccordements

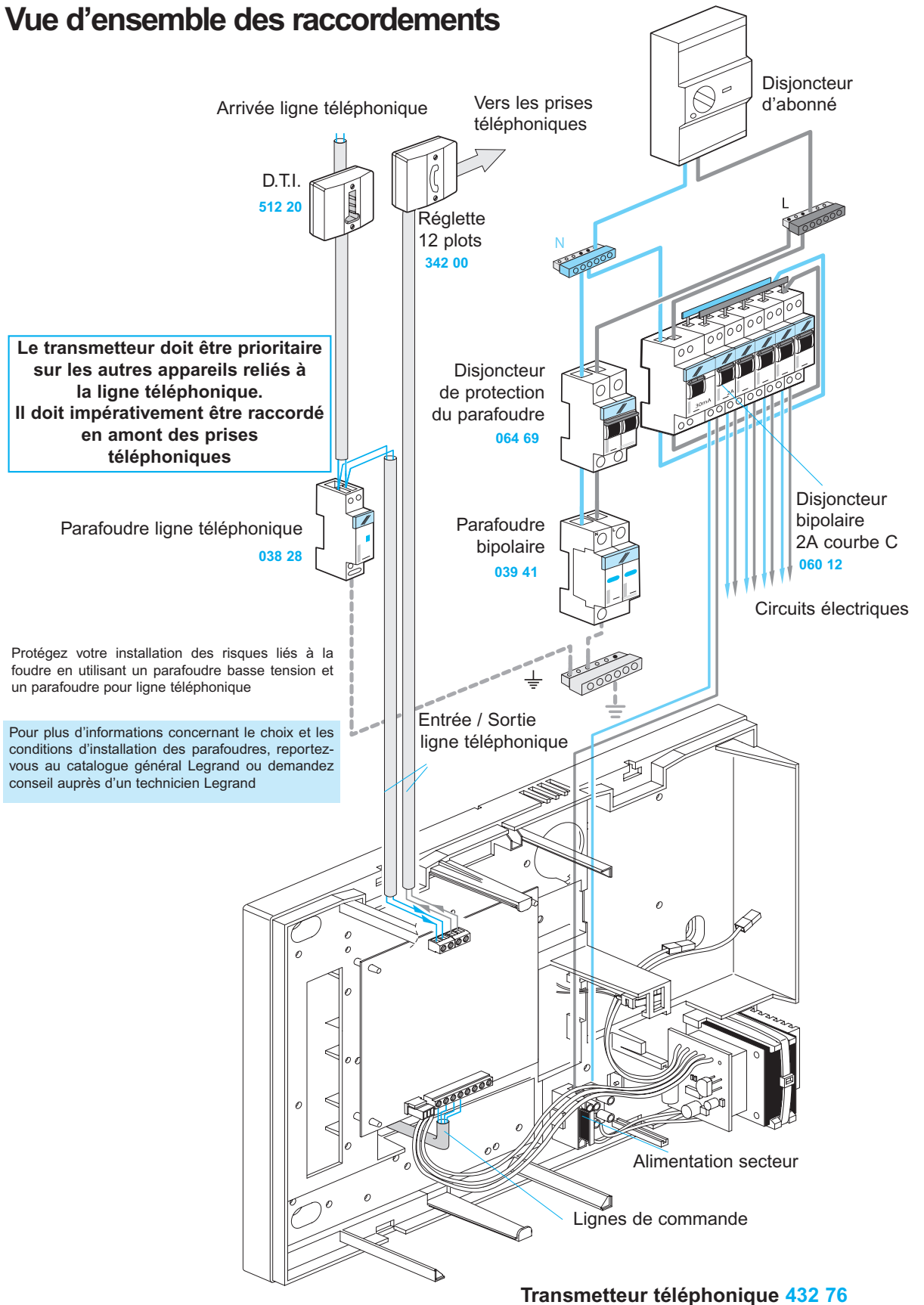

Raccordements (suite)

Raccordement aux centrales filaires 432 03 / 05 / 07

Côté centrale

Utilisation de la "sortie universelle" de la centrale intrusion (contact à fermeture) pour déclencher le transmetteur. Consultez le guide d'installation de la centrale d'alarme intrusion.

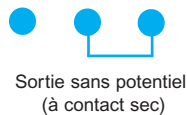

Régler le pontet "sortie universelle"

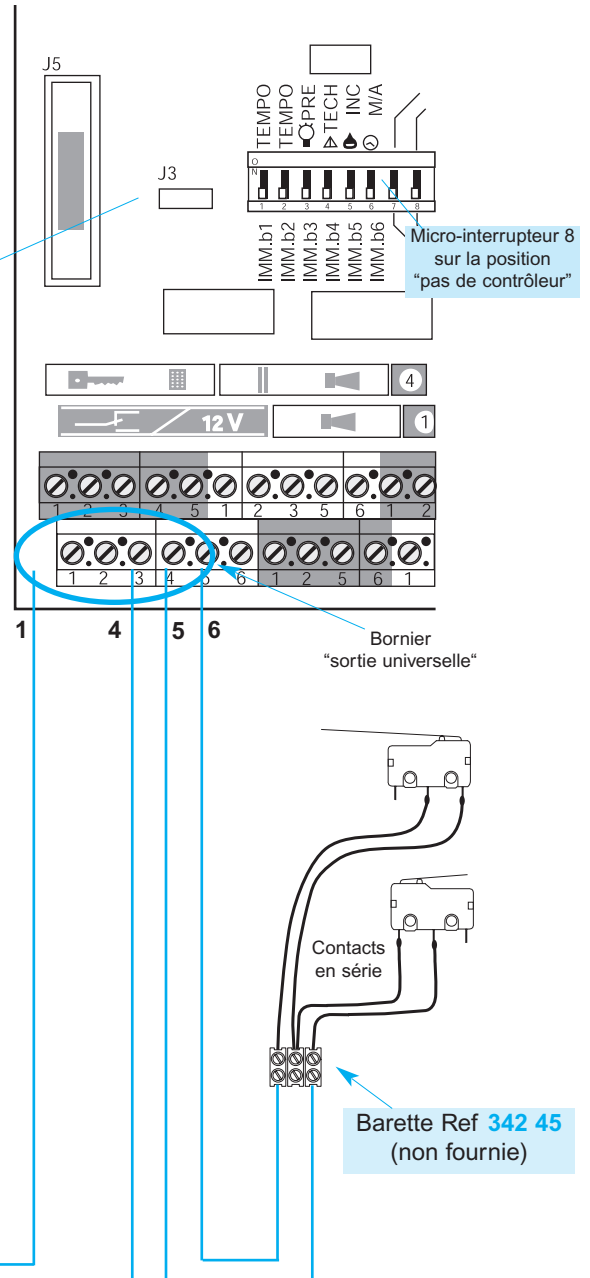
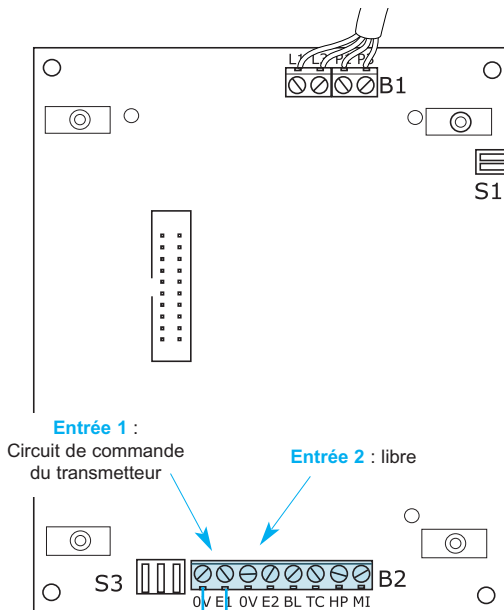

Côté transmetteur

Boucle de commande

Utilisez l'**entrée 1** (bornes 0V / E1 du bornier B2)
Raccordez les fils en provenance de la centrale suivant le code couleur adopté sur le chantier (voir notice centrale).

Boucle d'autoprotection

Câblez le circuit d'autoprotection de la sortie universelle de la centrale sur les contacts d'autoprotection ouverture et arrachement du transmetteur. Les deux contacts d'autoprotection doivent être eux-mêmes câblés en série auparavant.

Le transmetteur est dans cet exemple commandé par la **fermeture de la ligne** (bornes 1 et 4 centrale). Pour un déclenchement par **ouverture de ligne**, câblez les bornes 1 et 3 de la centrale sur l'entrée du transmetteur et **modifiez le paramétrage du transmetteur** : reportez-vous au chapitre "**Déclenchement sur contact NO ou NF**", page 20.

Raccordement à l'alarme intrusion Sagane

Utilisez l'interface relais pour transmetteur téléphonique réf. **844 16**

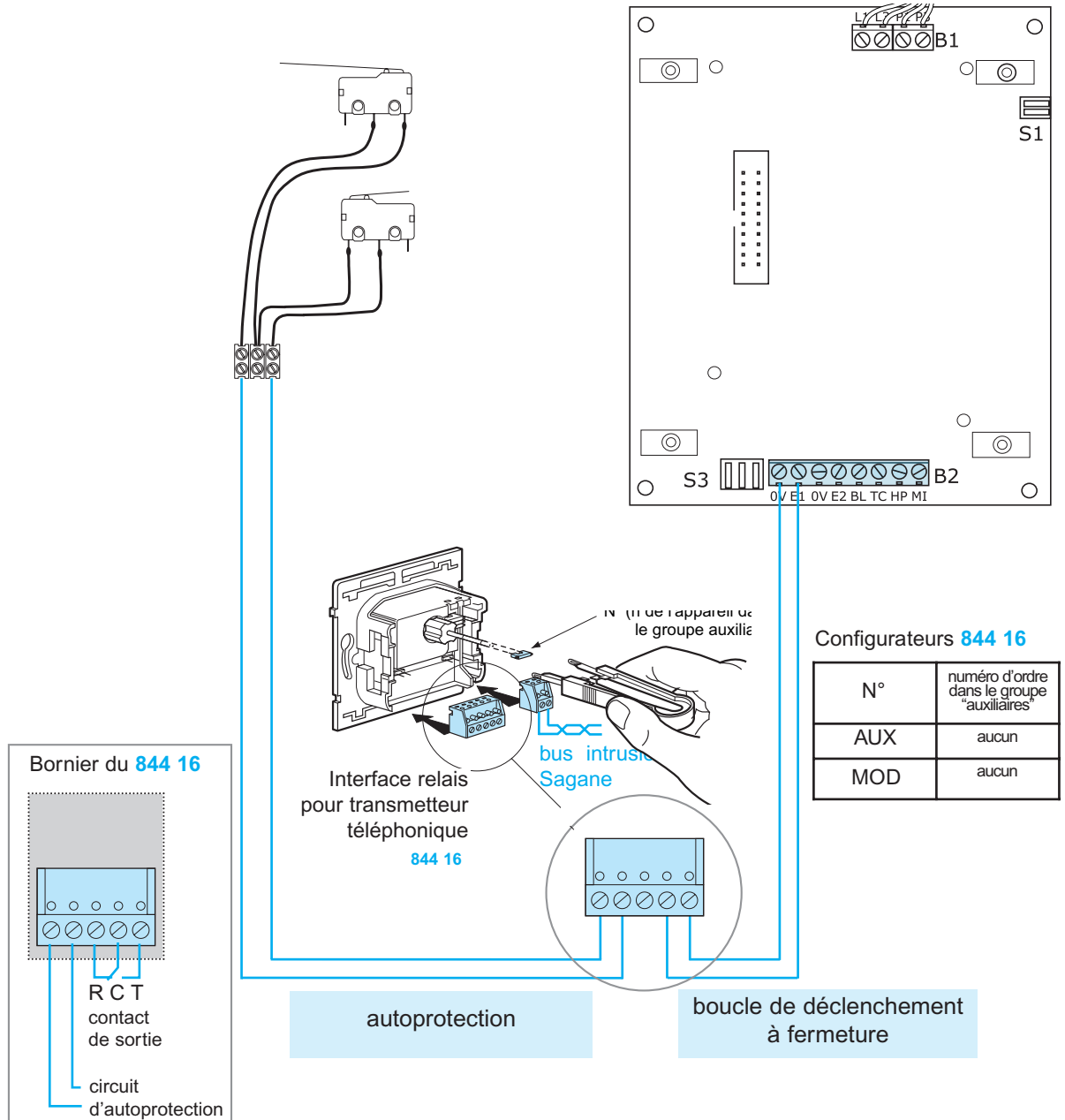

Contact NO ou NF pour le déclenchement

Par défaut, le transmetteur est configuré pour fonctionner sur **fermeture** de l'une ou l'autre de ses boucles d'entrée (contact NO : bornes C et T)

Il peut également être déclenché par une ouverture de boucle (sécurité positive)
Dans ce cas, **la configuration du transmetteur doit être modifiée** :

Pour cela, reportez-vous en page **20** : "Déclenchement sur contact **NO ou NF**"

Câblage pour un fonctionnement à ouverture sur les bornes **R et C (contact NF)** :

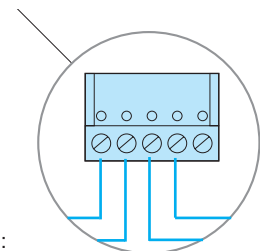

Raccordements (suite)

Raccordement au réseau téléphonique

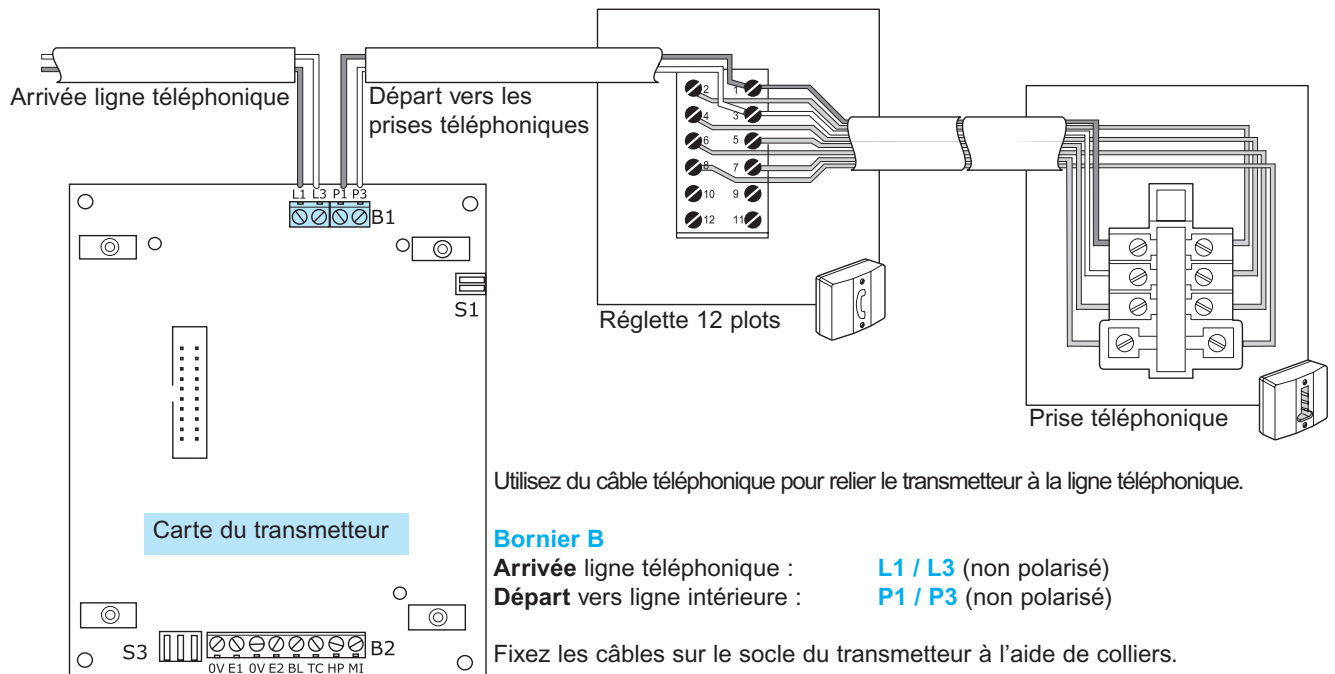

Raccordement au secteur 230V

Depuis le tableau d'abonné, installez une ligne spécifique 2 x 1,5 mm² pour alimenter le transmetteur. La ligne doit être protégée par un disjoncteur bipolaire 2A phase + neutre dédié au transmetteur. Un parafoudre secteur et un parafoudre pour ligne téléphonique sont fortement conseillés.

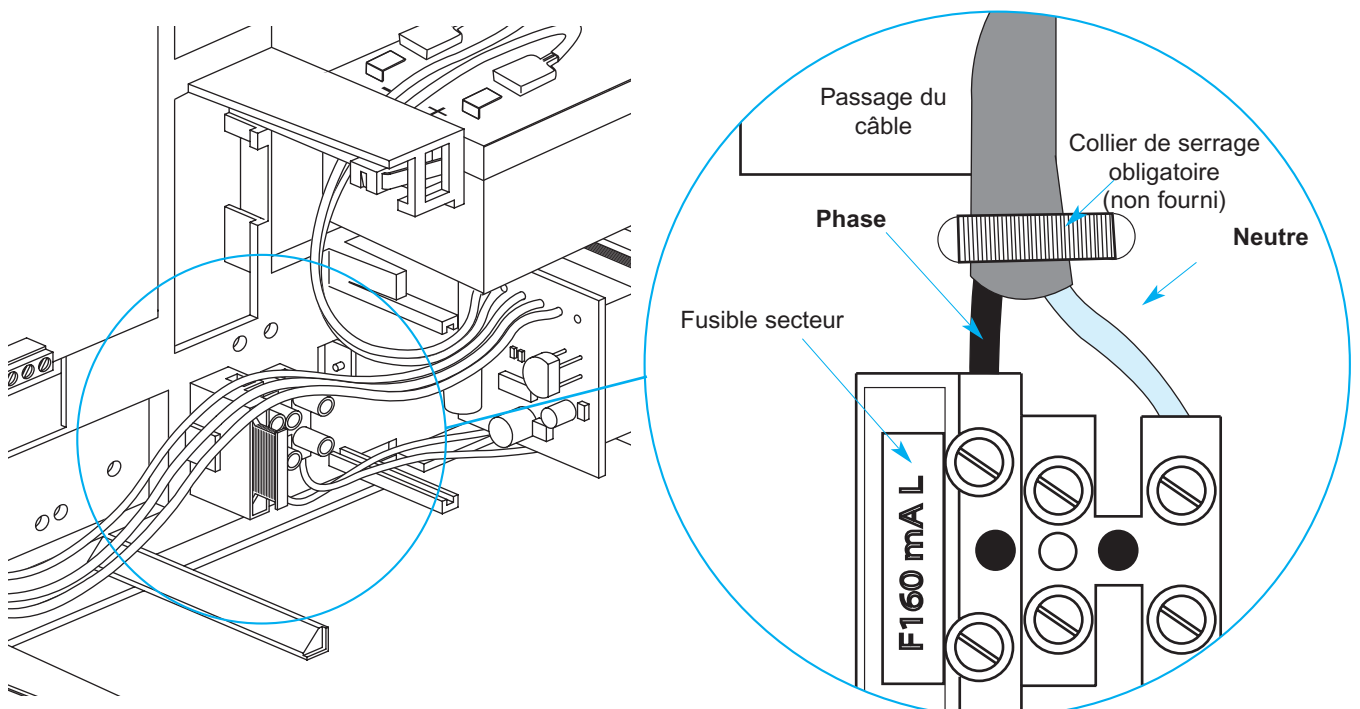

Mise en place de la batterie

Le transmetteur **432 76** peut être équipé d'une batterie au plomb de **1,2Ah à 7 Ah** (non fournie).
Reliez le fil rouge au + de la batterie et le fil bleu au -.

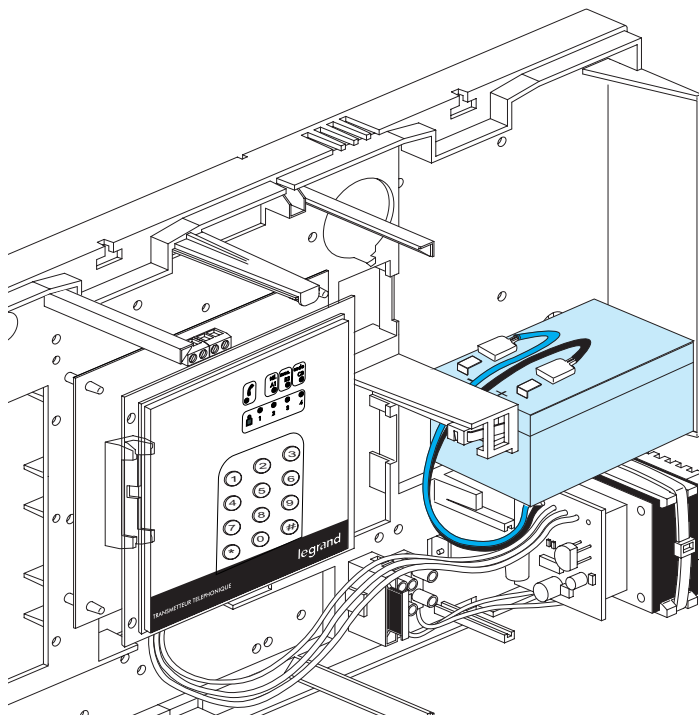

RESPECTEZ LES POLARITES !

Fil rouge + batterie

Fil bleu - batterie

Fermeture du transmetteur et mise sous tension

Une fois tous les raccordements réalisés, refermez le couvercle du transmetteur, puis mettez l'installation sous tension.

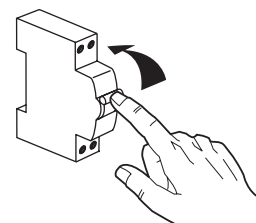
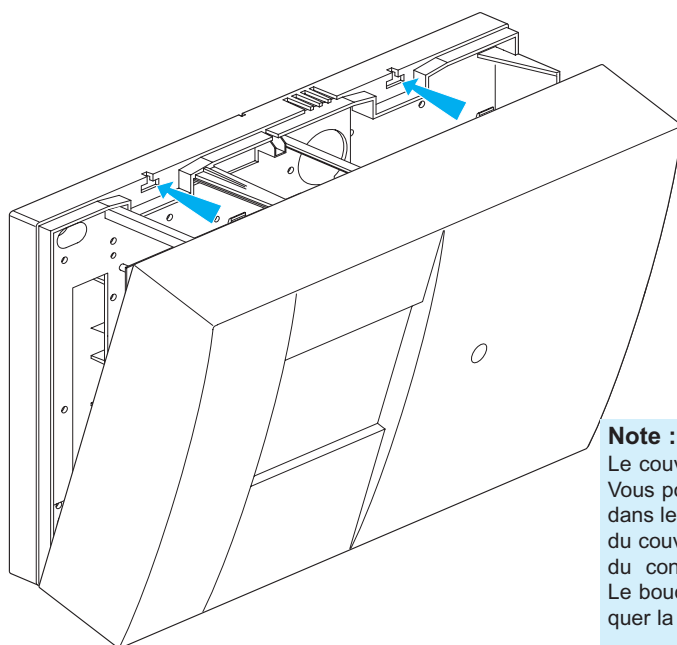

Note :

Le couvercle du transmetteur peut être simplement clipsé. Vous pouvez également le fixer au moyen de la vis fournie dans le sachet : dans ce cas, percez le fond du trou central du couvercle et insérez l'écrou sur son support (au dessus du contact d'auto-surveillance à l'arrachement central). Le bouchon plastique livré dans le sachet permet de masquer la tête de la vis.

Programmation du transmetteur

Principe général

Le transmetteur possède **deux niveaux d'accès** à la **programmation** : un niveau de programmation "**installateur**" et un niveau de programmation "**utilisateur**" différenciés par le **code** composé pour y accéder.

La programmation du transmetteur se fait par l'intermédiaire de son clavier. Les voyants indiquent le menu dans lequel se trouve le transmetteur.

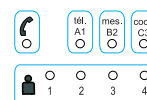

Lorsque vous validez un code au moyen de la touche *****, le transmetteur confirme par une mélodie de trois bips. Lorsque le transmetteur sort du mode programmation pour revenir à l'état de veille, il émet également trois bips, mais avec une modulation différente. Lorsqu'un mauvais code ou une commande non reconnue sont saisis, un bip long vous le signale.

La touche ***** permet de valider tout code, alors que la touche **#** annule une action en cours ou permet de reculer d'un pas dans le menu, jusqu'à la sortie du mode programmation.

Programmation du transmetteur en mode "utilisateur"

(code utilisateur)

Numéros de téléphones [pages 11 - 13](#)

Messages [pages 14 - 15](#)

Code d'accès utilisateur [page 16](#)

Programmation du transmetteur en mode "installateur"

(code installateur)

Changement du code installateur et / ou Réinitialisation du code utilisateur [page 17](#)

Configuration des paramètres de dialogue : [pages 18 - 19](#)

- Ecoute après transmission
- Réponse du transmetteur sur appel externe
- Acquiescement au raccroché
- Type d'acquiescement demandé (un destinataire acquitte ou tous doivent acquiescer)

Déclenchement sur contact NO ou NF [page 20](#)

Choix des destinataires [page 21](#)

en fonction de l'entrée déclenchée

Configuration d'usine

Utilisateur

Code
N° de téléphone
Messages

1 2 3 4 *
Pas de destinataire
Pas de message

Installateur

Code
Affectation destinataires

Ecoute
Réponse du transmetteur
Acquit au raccroché
Acquit demandé
Numérotation
Fonctionnement des entrées

1 2 0 7 9 8 *
E1 : 1 - 2 - 3 - 4
E2 : 1 - 2 - 3 - 4
Ecoute inactive
Le transmetteur ne répond pas Inactif (acquiescement par touche **#**)
Acquiescement d'un seul destinataire
Multifréquence (DTMF)
A fermeture (NO)

Réinitialisation des codes :

Le code utilisateur est réinitialisable par l'installateur (page 17)
Le code installateur se remet à sa valeur d'origine lors d'une coupure d'alimentation du transmetteur supérieure à 15 secondes (secteur et batterie)

Programmation des numéros de téléphone

Si le transmetteur est derrière un **standard** : voir [page suivante](#)

Programmation du numéro de téléphone 1 (premier correspondant)

Tous les voyants du transmetteur sont éteints (Etat de veille)

- 1 **Composez** le **code utilisateur** puis validez par ***** :



A chaque appui sur une touche du clavier, le haut-parleur du transmetteur émet un BIP.

Lorsque vous validez votre code par appui sur la touche *****, le transmetteur émet une mélodie de trois bips et le voyant s'allume :

Vous êtes en **mode programmation utilisateur**

(Si vous n'obtenez pas la mélodie de trois bips mais un bip long, vous vous êtes probablement trompé de code)

En l'absence d'action sur une touche du clavier pendant **45 secondes**, le transmetteur sort de lui-même du mode programmation et repasse en veille.

- 2 **Appuyez** sur la touche **1** jusqu'au **double bip** de confirmation



Le voyant **tél.A1** est allumé et le voyant **1** clignote :

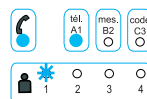

- 3 **Composez** le **numéro de téléphone de votre premier correspondant** :
(un bip confirme chaque chiffre composé)



Si vous vous êtes trompé dans la composition du numéro, appuyez sur la touche d'annulation **#** et composez à nouveau le numéro de téléphone entièrement.

- 4 **Validez** la totalité du numéro par appui sur la touche ***** _____

Le transmetteur confirme l'enregistrement par un double bip et les voyants **tél.A1** et **1** s'éteignent.

Programmation des numéros de téléphone 2, 3 ou 4

- 1 **Entrez** en mode **programmation utilisateur** si vous n'y êtes pas : **Code utilisateur 1 2 3 4** puis *****
Le voyant est allumé.

- 2 **Appuyez** sur la touche **2, 3 ou 4** jusqu'au **double bip** de confirmation :
(selon le numéro d'ordre du correspondant)



Le voyant **tél.A1** est allumé et le voyant **correspondant** clignote :

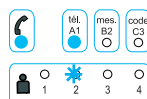

- 3 **Composez** le **numéro de téléphone de votre 2^{ème}, 3^{ème} ou 4^{ème} correspondant** :



- 4 **Validez** la totalité du numéro par appui sur la touche ***** : _____

Le transmetteur confirme l'enregistrement par un **double bip** et les voyants **tél.A1** et **2, 3 ou 4** s'éteignent.

Programmation du transmetteur (suite)

Programmation des numéros de téléphone dans le cas d'un standard téléphonique

Programmation du numéro de téléphone 1 avec préfixe de sortie de standard

Compte tenu du principe de programmation simplifiée du transmetteur, la composition de numéros spécifiques nécessite une procédure particulière :

Dans notre exemple, le **code "utilisateur"** est **1 2 3 4**,

le **préfixe** de sortie du standard est le **"0"**, et le **numéro de téléphone 1** est **05 xx xx xx x1**

Composez au clavier la séquence suivante :

1 Composez le **code installateur** puis validez par *****
(entrée en **mode programmation utilisateur**)

1 2 3 4 *

2 Tapez ensuite ****** puis **1** jusqu'au double bip

* * 1 —maintenu → bip - bip

3 Composez le **préfixe** puis validez par *****
(exemple : préfixe de sortie = **0**)

0 *

4 Composez le **numéro de téléphone de votre premier correspondant** :

0 X X Xetc.....

5 Validez en tapant ******

* *

Principe :

Le fait de débiter la séquence par deux étoiles indique au transmetteur qu'une autre étoile peut faire partie de la séquence. La séquence ne peut se terminer qu'avec la validation par deux autres étoiles.

Programmation du numéro de téléphone 2, 3 ou 4 avec préfixe de sortie de standard

Si vous êtes déjà entré en programmation **utilisateur** (seul le voyant  est allumé), sautez l'étape **1** :

1 Composez le **code installateur** puis validez par *****
(entrée en **mode programmation utilisateur**)

1 2 3 4 *

2 Tapez ensuite ****** puis **2, 3 ou 4** jusqu'au double bip (selon le correspondant)

* * 2 —maintenu → bip - bip
3
4

3 Composez le **préfixe** puis validez par *****
(préfixe de sortie = **0**)

0 *

4 Composez le **numéro de téléphone de votre 2^{ème}, 3^{ème} ou 4^{ème} correspondant** :

0 X X Xetc.....

5 Validez le numéro par ******

* *

Effacement d'un numéro de téléphone

- 1 Entrez en mode **programmation utilisateur**
(Si vous n'y êtes pas déjà)

Le voyant  est allumé



- 2 Appuyez sur la touche **1, 2, 3 ou 4** jusqu'au **double bip** de confirmation, selon le numéro à supprimer, mais un seul à la fois

Le voyant **tél.A1** est allumé et
Le voyant **1, 2, 3 ou 4** clignote :

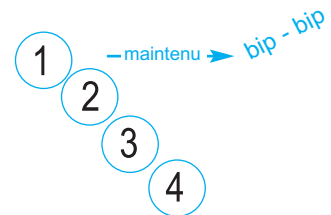

- 3 Appuyez sur la **touche #**
(le transmetteur émet un bip long)



- 4 Validez l'enregistrement par appui sur la **touche ***



Le transmetteur confirme l'enregistrement par un double bip et
Les voyants **tél.A1** et **1, 2, 3 ou 4** s'éteignent.

Pour sortir des menus, tapez **#** jusqu'au retour en veille

Lecture d'un numéro de téléphone

- 1 Entrez en mode **programmation utilisateur**
(Si vous n'y êtes pas déjà)

Le voyant  est allumé



- 2 Appuyez sur la touche **1, 2, 3 ou 4** brièvement
selon le numéro à consulter,

Le voyant **tél.A1** s'allume et
Un des voyants **1, 2, 3 ou 4** aussi

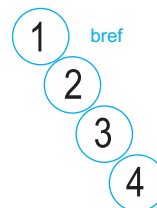
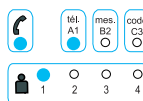

- 3 Appuyez sur la **touche ***



Les voyants **1, 2, 3 et 4** s'allument en fonction du
premier chiffre du **numéro de téléphone** consulté
selon la correspondance du tableau ci-contre :

- 4 A chaque nouvel appui sur la **touche ***
les voyants **1, 2, 3 et 4** affichent le **chiffre suivant**



- 5 Un **double bip** signale que tous les chiffres ont été affichés

bip - bip

	= 1
	= 2
	= 3
	= 4
	= 5 = 1+4
	= 6 = 2+4
	= 7 = 3+4
	= 8 = 1+3+4
	= 9 = 2+3+4
	= 0
	= *

Pour sortir des menus, tapez **#** jusqu'au retour en veille

Programmation du transmetteur (suite)

Enregistrement des messages

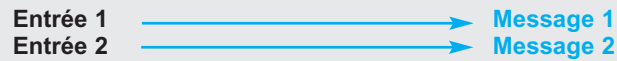

Conseils :

Pour faire un bon enregistrement des messages, installez-vous dans un endroit calme.
Ecrivez et répétez vos messages plusieurs fois avant de procéder à leur enregistrement.
Indiquez dans votre message le moyen d'acquitter le transmetteur (appui sur la touche "dièse" du téléphone)
Placez-vous bien en face du transmetteur, à une distance d'environ 30 cm.
Parlez distinctement, chaque message dure **16 secondes**.

Enregistrement du message n° 1

Tous les voyants du transmetteur sont éteints (Etat de veille)

- 1 **Composez** le **code utilisateur** puis **validez** par ***** :



A chaque appui sur une touche du clavier, le haut-parleur du transmetteur émet un BIP.

Lorsque vous validez votre code par appui sur la touche *****, le transmetteur émet une mélodie de trois bips et le voyant  s'allume :

le transmetteur est en mode programmation utilisateur

(Si vous n'obtenez pas la mélodie de trois bips mais un bip long, vous vous êtes probablement trompé de code)

En l'absence d'action sur une touche du clavier pendant **45 secondes**, le transmetteur sort de lui-même du mode programmation et repasse en veille.

- 2 **Appuyez** sur la touche **5** pendant toute la durée d'enregistrement



Le voyant **mes.B2** est allumé

Après **deux secondes**, le **voyant 1** clignote :



Si un message a déjà été enregistré, vous entendez le début dans le HP interne

- 3 Dès que le **voyant 1 clignote**, **énoncez** le **message 1**, tout en maintenant la **touche 5 enfoncée**

Message 1

- 4 **Relâchez la touche 5** à la fin du message

Le transmetteur diffuse le message.

message 1



- 5 **Appuyez** sur la touche ***** pour **valider** et sortir du menu ou recommencez (Etape 2)



Ecoute du message n° 1

- 1 Entrez en mode **programmation utilisateur** si vous n'y êtes pas - Le voyant  est allumé.

- 2 **Appuyez** sur la touche **5 brièvement**



Le **message 1** est diffusé dans le haut-parleur du transmetteur

- 3 **Appuyez** sur la touche ***** pour sortir du menu



Enregistrement du message n° 2

La procédure est identique à l'enregistrement du message 1 en utilisant la **touche 6** au lieu de la touche 5

- 1 Entrez en mode **programmation utilisateur**
(Si vous n'y êtes pas)
- Le voyant  est allumé.



- 2 Appuyez sur la touche **6** pendant toute la durée d'enregistrement



Le voyant **mes.B2** est allumé
Après **deux secondes**, le **voyant 2** clignote :

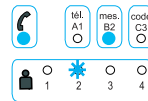

Si un message a déjà été enregistré, vous entendez le début dans le HP interne

- 3 Dès que le **voyant 2 clignote**, énoncez le **message 2**, tout en maintenant la **touche 6 enfoncée**

Message 2

- 4 Relachez la **touche 6** à la fin du message



Le transmetteur diffuse le **message 2**

- 5 Appuyez sur la touche ***** pour **valider** et sortir du menu
ou recommencez (Etape 2)



Ecoute du message n° 2

- 1 Entrez en mode **programmation utilisateur** si vous n'y êtes pas - Le voyant  est allumé.

- 2 Appuyez sur la touche **6** brièvement



Le **message 2** est diffusé dans le haut-parleur du transmetteur

- 3 Appuyez sur la touche ***** pour sortir du menu



Programmation du transmetteur (suite)

Changement du code utilisateur

Important : En cas de **perte du code utilisateur**,
Reportez-vous au **paragraphe "Changement du code installateur"** (page suivante)

Tous les voyants du transmetteur sont éteints (Etat de veille)

- 1 **Composez** le **code utilisateur** valide puis ***** :



Lorsque vous validez votre code par appui sur la touche *****,
le transmetteur émet une mélodie de trois bips pour vous indiquer qu'il est bien entré dans le menu de programmation et le voyant **1** s'allume :

Vous êtes en **mode programmation utilisateur**

(Si vous n'obtenez pas la mélodie de trois bips mais un bip long, vous vous êtes probablement trompé de code)

En l'absence d'action sur une touche du clavier pendant **45 secondes**,
le transmetteur sort de lui-même du mode programmation et repasse en veille.

- 2 **Appuyez** sur la **touche 7** jusqu'au **double bip** de confirmation



Le voyant **code C3** clignote :

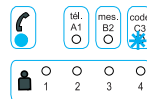

- 3 **Composez** votre **nouveau code utilisateur**

un bip confirme chaque chiffre composé
Les **voyants 1 à 4** défilent à chaque appui

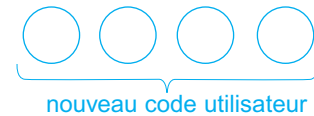

- 4 **Validez** le **nouveau code utilisateur** en appuyant sur *****
(4 chiffres obligatoirement)



Le transmetteur confirme l'enregistrement par un double bip et le voyant **Code C3** s'éteint.



Vérifiez votre **nouveau code utilisateur** :

- 5 **Appuyez** sur la **touche 7 brièvement**

Le voyant **code C3** s'allume :

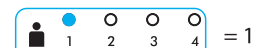
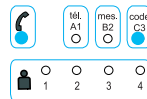

= 1

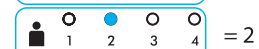

= 2



= 3



= 4



= 5 = 1+4



= 6 = 2+4



= 7 = 3+4



= 8 = 1+3+4



= 9 = 2+3+4



= 0

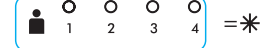

= *

- 6 **Appuyez** sur la **touche ***

Les voyants **1, 2, 3 et 4** s'allument en fonction du **premier chiffre** du **code utilisateur** programmé selon la correspondance ci-contre :



- 7 **A chaque nouvel appui** sur la **touche ***
les **voyants 1, 2, 3 et 4** affichent le **chiffre suivant**



- 8 **Un double bip** signale que tous les chiffres ont été affichés



Pour sortir des menus, tapez **#** jusqu'au retour en veille

Changement du code installateur

et / ou

Réinitialisation du code utilisateur

Tous les voyants du transmetteur sont éteints (état de veille)

- 1 Composez le **code installateur** puis validez par * :



Lorsque vous validez votre code par appui sur la touche *, le transmetteur émet une mélodie de trois bips. Le voyant s'allume :

Vous êtes en **mode programmation installateur**

En l'absence d'action sur une touche du clavier pendant **45 secondes**, le transmetteur sort de lui-même du mode programmation et repasse en veille.

- 2 Appuyez sur la **touche 7** jusqu'au **double bip** de confirmation



Le voyant **code C3** clignote :
Le voyant **1** s'allume

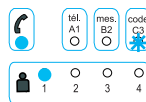

Si vous souhaitez réinitialiser le code utilisateur sans modifier le code installateur, passez à l'étape 4

- (3) Composez votre **nouveau code installateur** (6 chiffres obligatoirement)

un bip confirme chaque chiffre composé

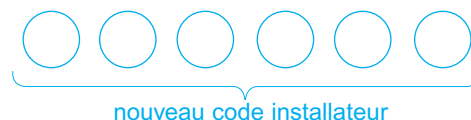

- 4 Appuyez sur la **touche ***



Le voyant **2** s'allume
vous avez la possibilité de :
réinitialiser le **code utilisateur**

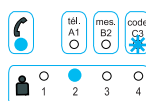

- (5) Pour **réinitialiser le code utilisateur**,
Appuyez sur la touche **#** (si vous ne voulez pas le réinitialiser, sautez cette étape 5)



- 6 Appuyez sur la **touche ***



- 7 Le transmetteur confirme l'enregistrement par un **double bip** et le voyant **Code C3** s'éteint.

Lecture du code installateur : même procédure que pour la lecture du code utilisateur (appui bref sur la touche 7), après être entré en mode programmation "installateur" (étape 1)

Réinitialisation du code INSTALLATEUR :

Le code **INSTALLATEUR** se remet à sa valeur usine lors d'une coupure d'alimentation (secteur et batterie) supérieure à 15 secondes. C'est le seul paramètre perdu lors d'un coupure d'alimentation.

Programmation du transmetteur (suite)

Paramètres de dialogue

Utilisez la procédure suivante pour configurer :

L'écoute après transmission

Si l'écoute est active, le correspondant peut **écouter à distance** par la ligne téléphonique ce qui se passe au voisinage du transmetteur après la diffusion du message (et être entendu)

Par défaut : écoute inactive

La réponse du transmetteur

S'il est configuré pour répondre à un appel téléphonique, le transmetteur permet

l'**écoute** du site au voisinage du transmetteur
l'**interpellation** par le haut-parleur interne
la **télécommande** de 1 ou 2 relais externes

Par défaut : le transmetteur ne répond pas

L'acquiescement "au raccroché"

Si l'option est sélectionnée, l'**acquiescement** du cycle d'appels se fait **en raccrochant**.

Nota : l'**acquiescement** n'est pris en compte dans ce cas que si le combiné est reposé **après le double bip à la fin de la transmission du message**.

Cette fonctionnalité ne doit être utilisée que dans le cas où l'un des correspondants ne dispose pas d'un téléphone fonctionnant en fréquences vocales. Dans ce cas, l'option "écoute" doit être désactivée.

Par défaut : inactif (acquiescement par la touche #)

L'acquiescement par tous les correspondants

Si l'option est sélectionnée, **tous les destinataires doivent acquiescer pour faire cesser le cycle d'appels**

Nota : Lors du cycle d'appels, un correspondant ayant acquiescé n'est plus appelé.

Par défaut : l'acquiescement d'un seul correspondant stoppe le cycle d'appels

Modification des paramètres de dialogue

Tous les voyants du transmetteur sont éteints (état de veille)

1 Composez le **code installateur** puis validez par * :



Lorsque vous validez votre code par appui sur la touche *, le transmetteur émet une mélodie de trois bips. Le voyant  s'allume :

Vous êtes en **mode programmation installateur**

En l'absence d'action sur une touche du clavier pendant **45 secondes**, le transmetteur sort de lui-même du mode programmation et repasse en veille.

2 Appuyez sur la **touche 9**

9

Les voyants **tél. A1** et **mes. B2** clignotent

Les voyants **1 à 4** donnent l'état des paramètres de dialogue
Par défaut, ils sont tous éteints

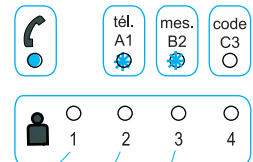

3 Utilisez les **touches 1 à 4** pour modifier les paramètres de dialogue :

En appuyant sur les touches **1 à 4**,
activez ou désactivez la **fonction correspondante**

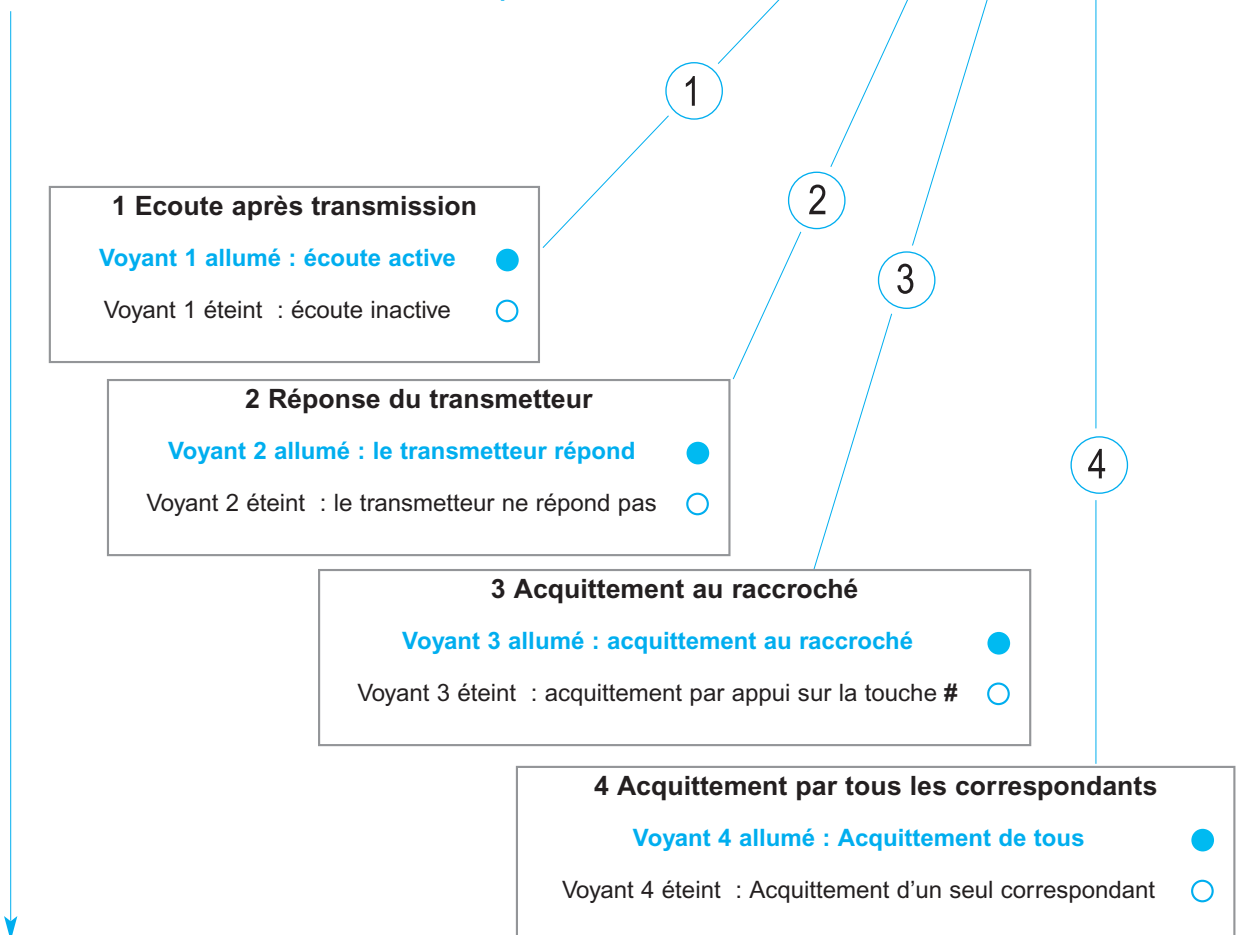

Une fois la configuration terminée,

4 Validez votre choix en tapant *****

*

5 Poursuivez la programmation page suivante,
ou tapez **#** pour quitter le mode programmation installateur.

Programmation du transmetteur (suite)

Déclenchement sur contact NO ou NF

Par défaut, le transmetteur est activé par la **fermeture de l'une de ses boucles** normalements ouvertes (NO).

La programmation suivante permet de choisir le mode de **déclenchement NO ou NF**

Configuration des entrées NO / NF

Si vous êtes déjà en **mode programmation installateur**, passez directement à l'**étape 2**

Tous les voyants du transmetteur sont éteints (état de veille)

- 1 **Composez** le **code installateur** puis validez par ***** : 1 2 0 7 9 8 *

Lorsque vous validez votre code par appui sur la touche *****, le transmetteur émet une mélodie de trois bips. Le voyant  s'allume :

Vous êtes en **mode programmation installateur**

En l'absence d'action sur une touche du clavier pendant **45 secondes**, le transmetteur sort de lui-même du mode programmation et repasse en veille.



- 2 **Appuyez** sur la **touche 0** 0

Les voyants **tél. A1** et **code C3** clignotent

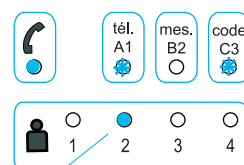
Le voyant **2** indique le mode de fonctionnement des entrées
Par défaut, il est **allumé : NO**



- 3 **Utilisez la touche 2** pour modifier le mode :
En appuyant sur la touche 2,
choisissez le mode de fonctionnement NO ou NF

Voyant 2 allumé : NO	
Voyant 2 éteint : NF	

- 4 **Validez** votre choix en tapant ***** *

- 5 Poursuivez la programmation page suivante,
ou tapez **#** pour quitter le mode programmation installateur

Choix des destinataires en fonction de l'entrée

Par défaut, les quatre numéros de téléphone programmés sont composés quelle que soit l'entrée qui a déclenché.

La programmation suivante permet de **différencier les correspondants en fonction de l'entrée 1 ou 2 du transmetteur.**

Remarque: Si aucun destinataire n'est sélectionné pour une entrée, le message correspondant est diffusé par le haut-parleur du transmetteur

Choix des destinataires

Si vous êtes déjà en **mode programmation installateur**, passez directement à l'**étape 2**

Tous les voyants du transmetteur sont éteints (état de veille)

1 **Composez** le **code installateur** puis validez par ***** :



Lorsque vous validez votre code par appui sur la touche *****, le transmetteur émet une mélodie de trois bips. Le voyant  s'allume :

Vous êtes en **mode programmation installateur**

2 **Appuyez** sur la **touche 8**

8

Le voyant **tél. A1** clignote

Les voyants **1 à 4** indiquent les numéros composés en cas de déclenchement de l'**entrée 1**
Par défaut, ils sont tous **allumés**

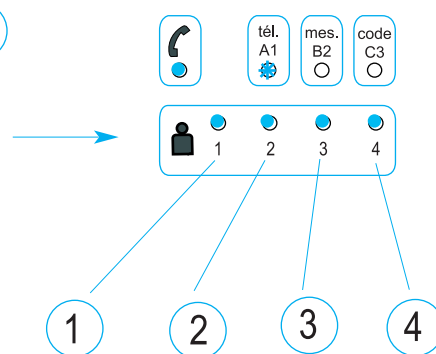

3 **En appuyant** sur les **touches 1 à 4** **désactivez** ou **activez** certains numéros

entrée 1	
Voyant allumé : le numéro est sélectionné	<input checked="" type="checkbox"/>
Voyant éteint : le numéro n'est pas sélectionné	<input type="checkbox"/>

4 **Validez** votre choix en tapant *****

*

Le voyant **tél. A1** s'éteint et le voyant **tél B2** clignote

Les voyants **1 à 4** indiquent les numéros composés en cas de déclenchement de l'**entrée 2**
Par défaut, ils sont tous **allumés**

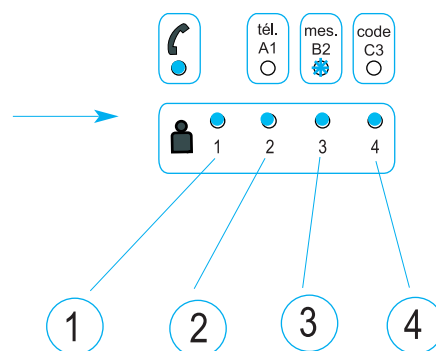

5 **En appuyant** sur les **touches 1 à 4** **activez** ou **désactivez** certains numéros

entrée 2	
Voyant allumé : le numéro est sélectionné	<input checked="" type="checkbox"/>
Voyant éteint : le numéro n'est pas sélectionné	<input type="checkbox"/>

6 **Validez** votre choix en tapant *****
Tous les voyants s'éteignent sauf le voyant 

*

bip - bip

Poursuivez la programmation, ou tapez **#** pour quitter le mode programmation installateur

Cycle d'appels du transmetteur

Déroulement d'une alarme :

Sur la sollicitation d'une de ses 2 entrées, le transmetteur déclenche la séquence suivante :

Prise de ligne

Le voyant  clignote

Numérotation(s)

Si la ligne du premier correspondant est occupée, le transmetteur compose à nouveau le même numéro.
Si le destinataire ne répond pas, le transmetteur compose le numéro suivant (s'il existe)

Décroché du destinataire

Diffusion du message deux fois

Bip de fin de messages

bip



Le destinataire doit intervenir pour acquitter le transmetteur

Acquittement



Le destinataire appuie sur la touche **#** de son téléphone
(téléphone à fréquence vocales)

ou

le destinataire raccroche **après le double-bip** qui suit le bip de fin de messages
(dans le cas où l'**acquiescement au raccroché** a été paramétré à l'installation)

Raccroché

Fin de la séquence ou nouvelle numérotation si l'alarme n'est pas acquittée.

Remarque

Si l'option "**écoute**" est activée (dans "paramètres de dialogue"), le transmetteur passe automatiquement en **écoute après la deuxième diffusion du message**.

Le correspondant peut alors effectuer les actions suivantes au moyen des touches de son téléphone :

Parler (interpellation)	Touche 9
Ecouter	Touche 3
Acquiescer	Touche #

En l'absence d'appui sur une de ces touches pendant trois minutes, le transmetteur raccroche pour poursuivre sa séquence d'appels.

Acquittement local d'une alarme

Une fois la **cause du déclenchement disparue**,

composez votre **code utilisateur** puis validez par *****

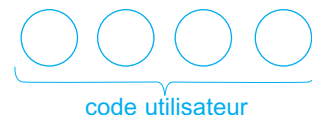

Cycle d'appels du transmetteur

432 76

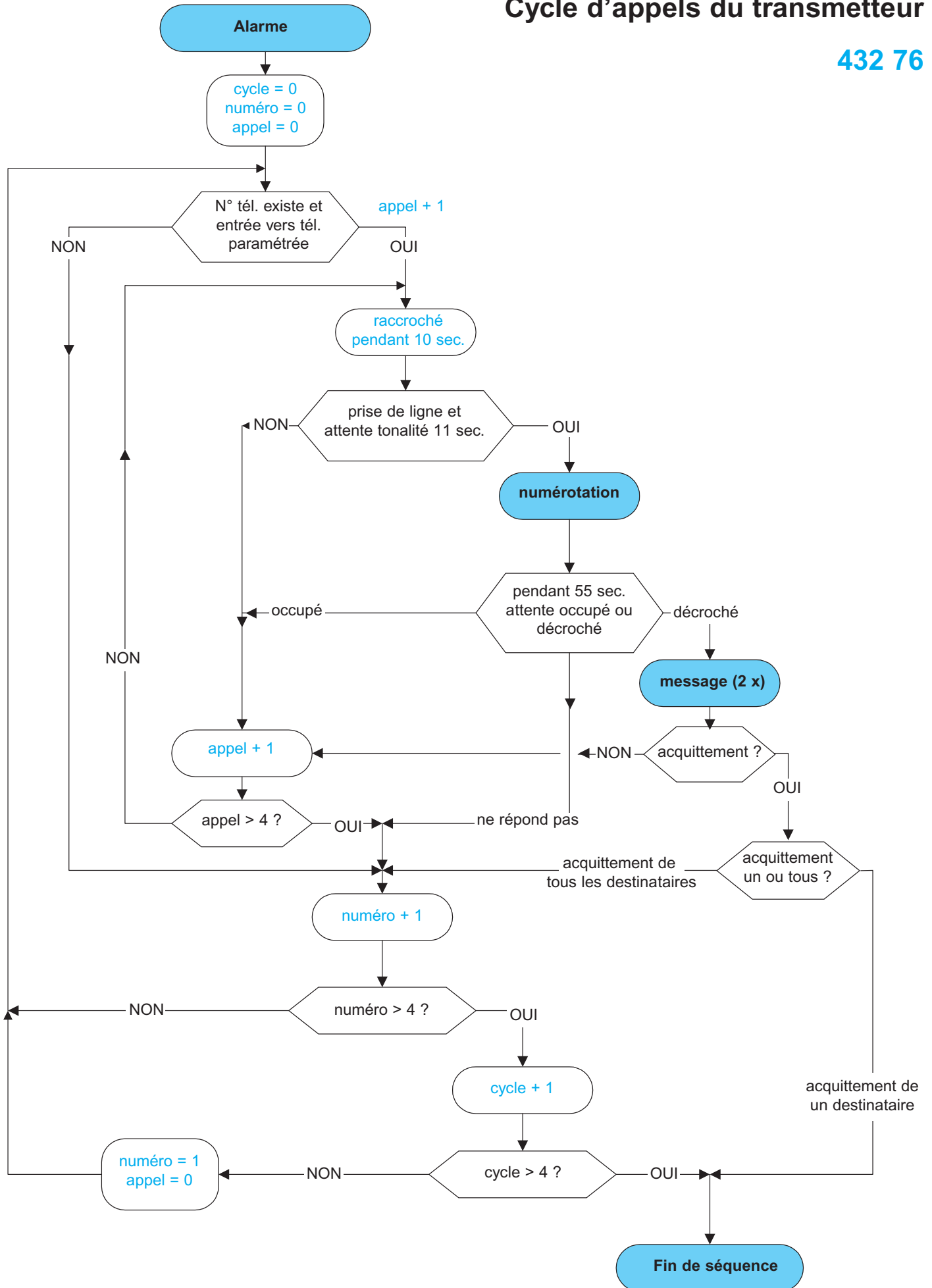

Fonctions complémentaires

Télécommande 1

Caractéristiques

La sortie **“Télécommande”** (TC sur le bornier) est capable de piloter un relais 12V continu (non fourni) qui peut permettre la mise en marche ou l’arrêt d’un appareil par le biais de la ligne téléphonique (téléphone à fréquence vocales uniquement).

La sortie TC fournit 0V (50mA max.) par le collecteur d’un transistor (Sortie à “collecteur ouvert”) lorsqu’elle est commandée et permet donc l’alimentation d’un relais (12V cc).

Condition

Le transmetteur doit être paramétré pour **répondre** (voir **paramètres de dialogue** page 18)



Schéma de raccordement

Télécommande 1

Utilisation

Une fois en ligne avec le transmetteur (après 10 sonneries ou un double appel < 50 secondes), et après saisie du **code utilisateur à 4 chiffres puis ***, les actions suivantes sont possibles à partir du clavier d’un téléphone à fréquences vocales :

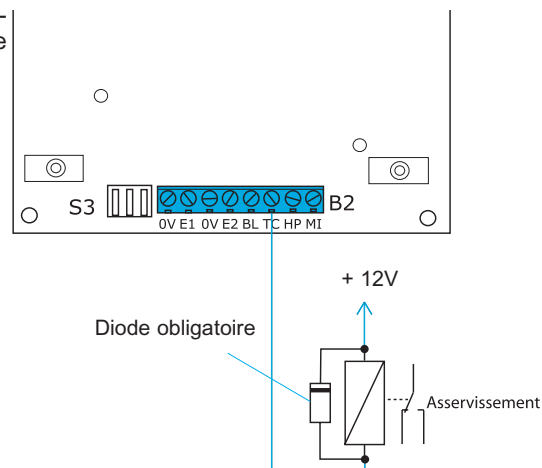
marche ----- touche 1
arrêt ----- touche 2

Blocage sirène (ou télécommande 2)

Caractéristiques

La sortie **“Blocage sirène”** (BL sur le bornier) est capable de piloter un relais 12V continu.

La sortie BL fournit 12Vcc (50mA max.) lorsqu’elle est commandée et permet donc l’alimentation d’un relais 12V qui interrompt la commande des sirènes de l’installation d’alarme lorsque le transmetteur est en **“Ecoute”** ou en **“Interpellation”**.

Condition

Le transmetteur doit être paramétré pour **répondre** (voir **paramètres de dialogue** page 18)

Si la fonction **“Ecoute”** n’est pas activée, cette sortie est pilotable à distance par le biais du clavier d’un téléphone à fréquences vocales

Télécommande 2 (mode écoute inactif)

Utilisation

Une fois en ligne avec le transmetteur (après 10 sonneries ou un double appel < 50 secondes), et après saisie du **code utilisateur à 4 chiffres puis ***, les actions suivantes sont possibles à partir du clavier d’un téléphone à fréquences vocales :

marche ----- touche 7
arrêt ----- touche 8

Lorsque l’option **“écoute”** a été configurée (“paramètres de dialogue” pages 18 & 19), la télécommande 2 n’est pas disponible, car la sortie BL est alors dédiée au “blocage sirènes”.





Schéma de raccordement

Utilisation

Mémoire d'alarme

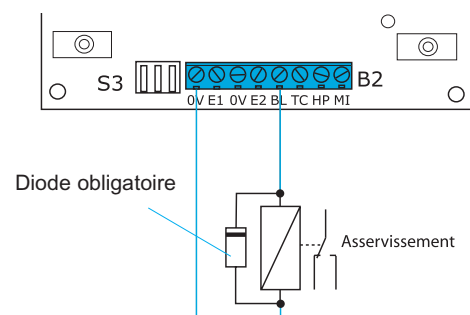
Après une alarme, le voyant  du transmetteur est allumé fixe et le **voyant** correspondant à l'entrée qui a déclenché (1 ou 2) **clignote** (alarme non acquitée) ou est allumé **fixe** (alarme acquitée par un correspondant).

Pour effacer cette mémoire, composez sur le clavier du transmetteur le **code utilisateur** et validez par *****. (la cause du déclenchement doit avoir disparu)



Les voyants s'éteignent.

Téléaction utilisateur

Vous pouvez téléagir sur votre transmetteur par le biais de la ligne téléphonique.

Conditions :

Le transmetteur doit être configuré pour **“répondre”** (programmation page 18 - 19).
Le téléphone distant doit fonctionner en fréquences vocales.

Sur appel téléphonique extérieur, le transmetteur **“décroche”** après 10 sonneries ou immédiatement si deux appels se suivent à moins de 50 secondes d'intervalle.

Après saisie du **code utilisateur** à 4 chiffres validé par *****, les actions suivantes sont possibles :

Ecoute du site	_____	Touche 3	
Interpellation	_____	Touche 9	
Télécommande 1	_____	Touche 1	marche
		Touche 2	arrêt
Télécommande 2 (si mode écoute inactif)	_____	Touche 7	marche
		Touche 8	arrêt

Acquittement distant  (ou raccrocher après double-bip)

Acquittement local : **code utilisateur +** 

N° de téléphone 1 _____

N° de téléphone 2 _____

N° de téléphone 3 _____

N° de téléphone 4 _____

Memento utilisateur transmetteur 432 76

Code utilisateur 

Ecoute 

Interpellation 

Télécommande 1 **marche**  **arrêt** 

Télécommande 2 **marche**  **arrêt** 



LEGRAND
SNC au capital de 6 200 000 €
CS Limoges B 389 290 586 (92 B 412)
Code A.P.E. 516 J
N° d'identification TVA
FR 15 389 290 586

Siège social

128, av. du Maréchal-de-Lattre-de-Tassigny
87045 Limoges Cedex - France
☎ 05 55 06 87 87 +
télex : 580048 F
télécopieur : 05 55 06 88 88