



Versatus D 150 Voice / Versatus D 150 Voice Duo/Trio



Guide d'utilisation

Contenu de l'emballage

Versatis D150 voice

L'emballage contient les éléments suivants :

- la base,
- le combiné,
- le cordon de ligne,
- l'alimentation électrique,
- la trappe des batteries,
- les batteries,
- le guide d'utilisation.

Versatis D150 voice duo/trio

- le(s) combiné(s) supplémentaire(s),
- le(s) chargeur(s),
- les batteries,
- les trappes batteries,
- les blocs d'alimentation électriques des chargeurs.

Pour connaître l'essentiel de votre téléphone **Versatis D150 voice**, nous vous recommandons de lire attentivement ce guide et, avant utilisation, les consignes de sécurité. Nous vous invitons également à communiquer et partager les avertissements détaillés dans ce guide avec l'ensemble de votre famille et notamment vos enfants.

Il est rappelé aux parents et personnes en charge de très jeunes enfants qu'ils doivent veiller d'une façon générale à ce que les enfants ne portent pas à la bouche des objets métalliques, des pièces ou éléments plastiques, hors ceux à usage alimentaire.

Versatus D 150 Voice

Les touches du combiné

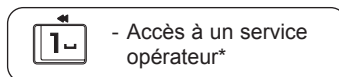
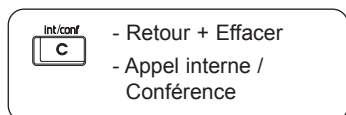
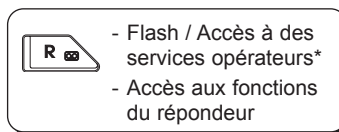
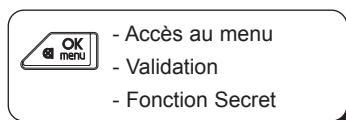
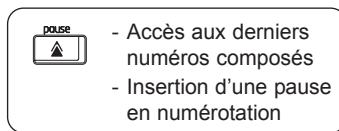
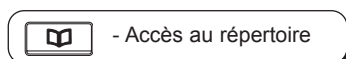
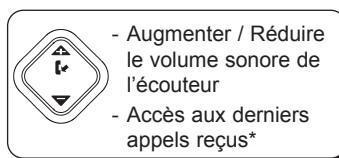
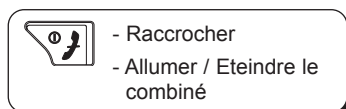
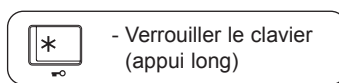
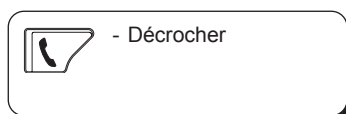

Icônes de l'écran principal

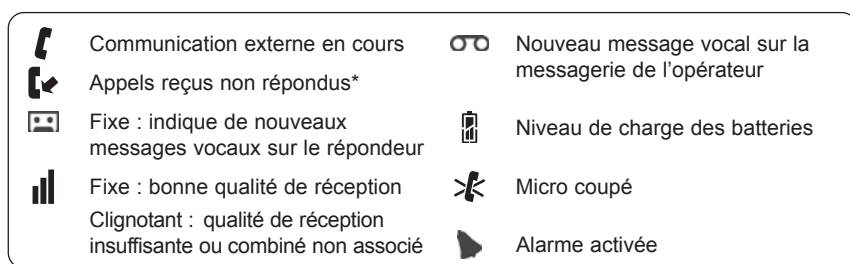

* Sous réserve de disponibilité technique du service et de souscription d'un abonnement auprès de l'opérateur.

Versatus D 150 Voice Duo/Trio

Touches de la base et indicateurs lumineux

Supprimer un message → Aller au message précédent ou écouter le menu répondeur
 Aller au message suivant
 Enregistrer un mémo → memo → Lecture ou pause/stop

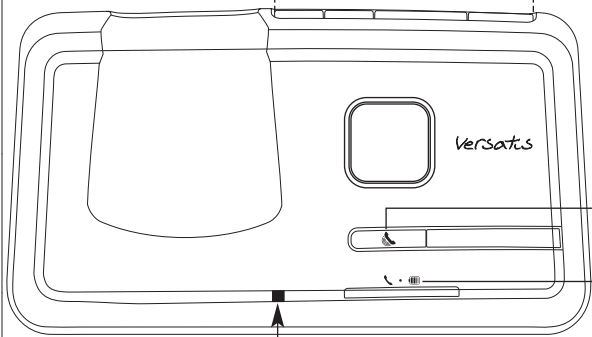

Micro pour dicter une annonce

- Touche de la base (paging)
 - Appui court : Recherche du combiné
 - Appui long : Association d'un combiné supplémentaire
- Clignotant :
 - Communication ou arrivée d'un appel en cours
 - Nouveau message
 - Association d'un combiné
- Fixe :
 - Combiné en charge sur sa base
- Eteint :
 - Absence du combiné sur la base

Touches latérales de la base

Augmente le son du haut-parleur → +

Diminue le son du haut-parleur → -

Activer/désactiver répondeur/
changer le mode
(Répondeur-enregistreur
ou Répondeur simple) → REP. / ANNONCE

Touche Annonce →

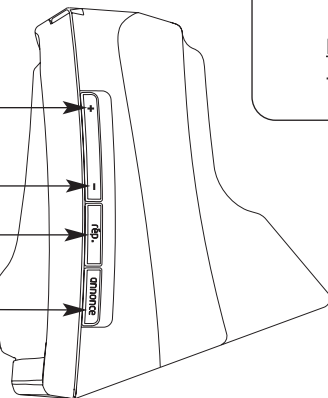

1. PREMIÈRE UTILISATION	3
1.1 <i>Installer la base</i>	3
1.2 <i>Installer le combiné</i>	4
1.3 <i>Utiliser le combiné</i>	5
2. TÉLÉPHONER	6
2.1 <i>Appeler</i>	6
2.2 <i>Recevoir un appel</i>	6
2.3 <i>Rappeler l'un des derniers numéros composés</i>	7
2.4 <i>Régler le volume d'écoute</i>	7
2.5 <i>Fonction Secret (Désactiver le micro)</i>	7
2.6 <i>Rechercher un combiné (Fonction Paging)</i>	8
3. LE RÉPONDEUR	9
3.1 <i>Mise en marche / Arrêt du répondeur</i>	9
3.2 <i>Réglages du répondeur</i>	11
3.3 <i>Consultation du répondeur</i>	14
3.4 <i>Interrogation et commandes à distance</i>	15
3.5 <i>Enregistrer un mémo</i>	17
4. VOTRE RÉPERTOIRE	18
4.1 <i>Mémoriser un nom / un numéro</i>	18
4.2 <i>Appeler à partir du répertoire</i>	19
4.3 <i>Modifier un nom / un numéro</i>	19
4.4 <i>Supprimer un nom / un numéro ou tout</i>	19
4.5 <i>Touches de raccourcis</i>	20
5. VERSATIS D150 VOICE ET LA MESSAGERIE VOCALE DE L'OPÉRATEUR	20
5.1 <i>Réception de messages vocaux</i>	20
6. IDENTIFIER VOS CORRESPONDANTS	21
6.1 <i>Comprendre les informations sur l'identification de l'appelant</i>	21
6.2 <i>Consulter la liste des appels</i>	21
6.3 <i>Journal des appels / Mémoriser / Supprimer un appel</i>	22
7. PERSONNALISER VOTRE COMBINÉ	23
7.1 <i>Mélodies</i>	23
7.2 <i>Volume sonnerie</i>	23
7.3 <i>Régler la date et l'heure</i>	23
7.4 <i>Activer / Désactiver les bips (bips touches / batterie faible / hors portée)</i>	24
7.5 <i>Activer / Désactiver le décrochage automatique</i>	24
7.6 <i>Nommer un combiné</i>	25
7.7 <i>Choisir la langue de l'afficheur</i>	25
7.8 <i>Verrouiller / Déverrouiller le clavier</i>	25

8.	RÉGLAGES DE LA BASE	26
8.1	<i>Associer un combiné</i>	26
8.2	<i>Désinstaller un combiné</i>	27
8.3	<i>Changer le code confidentiel (Code PIN)</i>	27
8.4	<i>Revenir aux réglages par défaut</i>	28
8.5	<i>Réglages ligne</i>	28
9.	UTILISER VOTRE TÉLÉPHONE AVEC PLUSIEURS COMBINÉS	29
9.1	<i>Appeler un combiné interne / Répondre à un appel interne</i>	29
9.2	<i>Transférer un appel externe vers un autre combiné / Va-et-vient entre deux interlocuteurs</i>	29
9.3	<i>Conférence à trois (2 correspondants internes et 1 correspondant externe)</i>	30
9.4	<i>Prendre un appel externe en cours de communication interne</i>	30
10.	CARACTÉRISTIQUES TECHNIQUES	31
11.	EN CAS DE PROBLÈME	32
12.	GARANTIE	34
13.	SÉCURITÉ	36
14.	ENVIRONNEMENT	37

1. PREMIÈRE UTILISATION

1.1 INSTALLER LA BASE

1.1.1 Précautions d'emploi

La qualité de vos communications dépend de la position de la base, du combiné et de l'environnement. Le téléphone **Versatis D150 voice** doit être placé loin de toute zone de chaleur excessive (radiateurs, soleil...) et protégé des vibrations et de la poussière. Attention, ne mettez jamais votre téléphone en contact avec de l'eau ou d'autres liquides ou aérosols. Pour limiter les risques d'interférences et optimiser la qualité de la réception, évitez d'installer la base à proximité immédiate d'une fenêtre, de grands objets métalliques, d'une surface en béton armé, d'une télévision, d'une chaîne Hi-Fi, d'un magnétoscope ou lecteur DVD, d'une lampe halogène ou d'un tube fluorescent, d'une centrale d'alarme, d'un four à micro-ondes, de plaques chauffantes halogènes, d'un ordinateur, etc.

Ce téléphone nécessite une alimentation électrique pour fonctionner.

Pour nettoyer votre téléphone **Versatis D150 voice**, utilisez un chiffon antistatique légèrement humecté d'eau.

Nota : Votre téléphone **Versatis D150 voice** est un appareil agréé à la norme DECT™*, destiné à émettre et recevoir des communications téléphoniques. Il a été conçu pour être relié au réseau de télécommunications public français.

1.1.2 Raccorder la base

- Connecter le cordon téléphonique et l'alimentation électrique comme indiqué sous la base.
- Brancher la prise téléphonique dans la fiche murale.
- Connecter l'adaptateur secteur à une prise électrique 230 V / 50 Hz.
- La base émet un bip de confirmation quelques secondes plus tard.

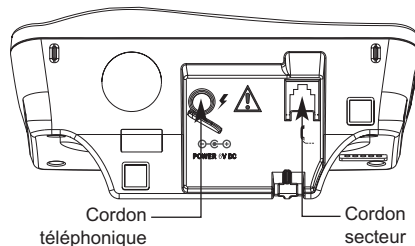

* DECT est une marque déposée par ETSI.

1.1.3 Raccorder le(s) chargeur(s) des Versatis D150 voice duo/trio

- Brancher le connecteur de chaque alimentation électrique au connecteur situé sous le chargeur.
- Connecter chaque adaptateur secteur à une prise électrique 230 V / 50 Hz.

1.2 INSTALLER LE COMBINÉ

Mise en place de la batterie et première charge

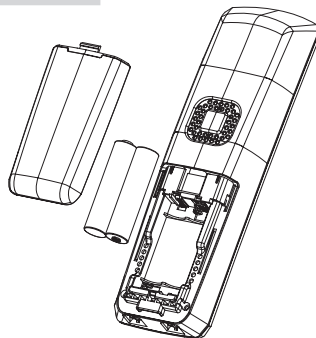

Ouvrir la trappe arrière du combiné en faisant glisser le cache de la batterie. Insérer les batteries dans la trappe en respectant le sens de polarité (+/-).



! *Utiliser uniquement des batteries rechargeables de caractéristiques identiques à celles fournies avec le produit. L'utilisation de piles non rechargeables ou non-conformes aux modèles préconisés risque d'endommager votre produit et est dangereuse pour la santé des personnes (se référer au chapitre 10 "Caractéristiques techniques"). Les batteries peuvent se fendre ou couler si elles sont mal insérées, ouvertes ou exposées à la chaleur. Ne pas jeter les batteries dans un feu : risque d'explosion.*

- Poser le combiné sur la base. Le voyant lumineux (☎ • 🔋) rouge de la base s'allume et émet un bip.
 - ▶ L'icône de charge de la batterie du téléphone s'active.

Avant la première utilisation, nous vous conseillons de laisser le téléphone en charge sur la base pendant 24 heures, afin d'optimiser les performances et la durée de vie des batteries.

Vérifier que le combiné soit bien associé à la base  (icône fixe) et prendre la ligne .

La tonalité confirme que le téléphone **Versatis D150 voice** fonctionne (en cas de problème, voir chapitre 11).



Attention : Lorsque le téléphone est en veille, appuyer sur une touche pour activer le combiné.

! *Pour une meilleure qualité d'écoute, retirer le(s) film(s) protecteur(s) recouvrant l'afficheur et l'écouteur du (des) combiné(s).*

1.3 UTILISER LE COMBINÉ

1.3.1 Naviguer dans les menus

Vous pouvez facilement régler et personnaliser votre téléphone sans fil grâce à son menu déroulant :

- Pour accéder au menu, appuyer sur la touche du menu .
- Appuyer sur les touches ▲ ou ▼ pour dérouler les choix et atteindre votre sélection.
- Pour valider, appuyer sur .
- Pour revenir au menu précédent, appuyer sur .

1.3.2 Marche/Arrêt du combiné

Pour éteindre votre combiné :

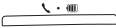
- Appuyer sur  (appui long).
 - ▶ L'écran est éteint. Vous ne pouvez pas appeler. Le combiné ne sonnera pas ni la base si vous avez un appel, seul le témoin lumineux de la base  clignotera.

Pour réactiver le combiné :



- Appuyer sur  (appui long) ou poser le combiné sur sa base.

! *Si vous retirez et remettez les batteries, le combiné ne redémarre qu'une fois posé sur sa base ou sur son chargeur.*

2. TÉLÉPHONER

2.1 APPELER



Numérotation directe

- Appuyer sur la touche  pour prendre la ligne.
- Composer le numéro à appeler.
- Pour raccrocher en fin de communication, appuyer sur .

La durée de la communication s'affiche sur l'écran au bout de 15 secondes environ.

Pré-numérotation

Avec la pré-numérotation, vous pouvez entrer et modifier un numéro avant de lancer l'appel.

- Composer un numéro (20 chiffres maximum).
- Pour corriger, appuyer sur .
- Appuyer sur la touche  pour lancer l'appel.
- Appuyer sur la touche  pour raccrocher en fin de communication.

2.2 RECEVOIR UN APPEL

Quand vous recevez un appel externe, l'écran affiche : **APPEL**.

Pour établir la communication :



- Appuyer sur la touche .
- ou
- Retirer le combiné de sa base (si l'option décrochage automatique est activée) (voir paragraphe 7.5).

2.3 RAPPELER L'UN DES DERNIERS NUMÉROS COMPOSÉS

Les 10 derniers numéros composés sur votre téléphone **Versatis D150 voice** sont mémorisés.

Le nom du correspondant apparaît s'il est mémorisé dans le répertoire. Dans le cas contraire, seul le numéro apparaît.

Pour rappeler un correspondant :

- Appuyer sur la touche .
- ▶ La liste des derniers numéros composés apparaît sur l'écran.
- Faire défiler les noms ou les numéros avec les touches de navigation.
- Pour lancer l'appel, appuyer sur la touche  lorsque le nom ou le numéro souhaité apparaît.

2.4 RÉGLER LE VOLUME D'ÉCOUTE

En cours de conversation, vous pouvez régler le volume du combiné avec les touches de navigation  ou .

5 niveaux de réglage sont possibles.



2.5 FONCTION SECRET (DÉSACTIVER LE MICRO)

Pour mettre un correspondant en attente sans qu'il entende la conversation en cours.

- Appuyer sur la touche .
- ▶ Le micro du combiné est désactivé.
- ▶ Votre correspondant ne vous entend plus, ce qui vous permet de parler en toute confidentialité.
- Appuyer à nouveau sur cette touche pour réactiver le micro.

2.6 RECHERCHER UN COMBINÉ (FONCTION PAGING)

Vous ne savez plus où vous avez laissé votre combiné ?

- Appuyer sur la touche  de la base.
 - ▶ Les combinés associés à la base vont sonner pendant 30 secondes.
 - ▶ L'indicateur lumineux de prise de ligne de la base clignote.
- Appuyer sur n'importe quelle touche du combiné pour arrêter la sonnerie ou appuyer à nouveau sur la touche  de la base.

3. LE RÉPONDEUR

L'accès au répondeur se fait par les touches situées sur la base ou par le combiné. L'écoute des messages se fait par le haut-parleur de cette base ainsi que par le combiné.

Les fonctions du répondeur :

- 12 minutes d'enregistrement (durée maximale d'un message : 3 minutes)
- Filtrage d'appel
- 2 modes : Répondeur-enregistreur / Répondeur simple
- 2 annonces personnalisables (1 Répondeur-enregistreur, 1 Répondeur simple)
- 2 annonces pré-enregistrées (1 Répondeur-enregistreur, 1 Répondeur simple)
- Guide vocal
- Interrogation et commandes du répondeur à distance
- Enregistrement de mémo

3.1 MISE EN MARCHÉ / ARRÊT DU RÉPONDEUR

A partir de la base



- Appuyer sur la touche  autant de fois que nécessaire pour mettre en marche ou éteindre le répondeur jusqu'à ce qu'un message vocal confirme votre choix : "*Répondeur désactivé*" ou "*Mode Répondeur-enregistreur*".

Par défaut, le répondeur est en service et en mode Répondeur-enregistreur. Une annonce pré-enregistrée sera diffusée à vos correspondants, les invitant à laisser un message.

Pour personnaliser votre annonce, reportez-vous au paragraphe 3.2.4 "Enregistrer votre propre annonce".







Même si le répondeur est éteint, il se mettra automatiquement en service après 15 sonneries maximum, permettant ainsi son activation et son réglage à distance (voir paragraphe 3.4 "Interrogation et commandes à distance").

A partir du combiné

- Entrer dans le menu en appuyant sur  puis sélectionner **REPONDEUR**.
- Valider avec .
- Sélectionner **MARCHE/ARRET**.
- Valider avec  puis choisir soit **DESACTIVER**, soit **ACTIVER** et valider.

Touches de raccourcis pour écouter les messages

appuyer sur la touche

- Tout d'abord appuyer sur	
- Écouter les nouveaux messages/arrêter en cours de lecture	
- Effacer le message pendant la lecture	
- Ré-écouter les messages	
- Aller au message suivant	
- Changer le mode du répondeur	
- Ré-écouter le menu	

3.1.1 Intercepter un appel

Pour intercepter un appel alors que le répondeur s'est déjà mis en route, prenez tout simplement la ligne, le répondeur s'arrêtera aussitôt.

3.1.2 Filtrage d'appels

Cette fonction est utile lorsque vous ne souhaitez répondre qu'à certains appels.

A partir de la base

Régler le volume du haut-parleur de la base avec les touches  de façon à entendre le message qui est en train d'être déposé sur votre répondeur.

Si vous souhaitez ne pas entendre le correspondant, mettre le volume sur 1.

Si vous souhaitez répondre, appuyer sur .





3.2 RÉGLAGES DU RÉPONDEUR

3.2.1 Régler le jour et l'heure

Avant de diffuser un message, le répondeur annonce la date et l'heure du dépôt du message.

Après une coupure de courant, le jour et l'heure devront être reprogrammés. Tous les autres réglages ainsi que les messages seront quant à eux sauvegardés. Les chiffres du compteur de messages clignotent alternativement avec **CL**.

A partir du combiné

- Entrer dans le menu en appuyant sur .
- Sélectionner **HORL/REVEIL** et valider avec .
- Sélectionner **DATE & HEURE** et valider avec .
- Entrer la date (format : JJ/MM).
- Entrer l'heure (format : HH:MM).
- Valider avec .

! Si vous êtes abonné au service "Affichage du numéro", la date et l'heure se mettent à jour automatiquement.

3.2.2 Sélectionner le mode "Répondeur-enregistreur" ou "Répondeur simple"

Le mode Répondeur-enregistreur permet à vos correspondants de laisser un message, le mode Répondeur simple les informe de votre absence mais sans possibilité de déposer un message. En cas de mémoire saturée (trop de messages), le mode Répondeur simple est automatiquement activé.

A partir du combiné

Mode Répondeur-enregistreur :

- Pour sélectionner le mode de réponse, entrer dans le menu en appuyant sur la touche  puis sélectionner **REPONDEUR**, choisir **MODE REPONSE** puis **REP/ENREGIS** et valider avec .

Mode Répondeur simple :

- Pour activer le mode Répondeur simple, entrer dans le menu en appuyant sur la touche  puis sélectionner **REPONDEUR**, choisir **MODE REPONSE** puis **REP SIMPLE** et valider avec .

A partir de la base

Mode Répondeur-enregistreur :

- Appuyer sur  autant de fois que nécessaire pour sélectionner ce mode.
- Le guide vocal vous avertit "Mode Répondeur-enregistreur".

Mode Répondeur simple :

- Appuyer sur  autant de fois que nécessaire pour sélectionner ce mode.
- Le guide vocal vous avertit "Mode Répondeur simple".

3.2.3 Consulter l'annonce en service

A partir de la base

- Appuyer sur la touche .
 - ▶ L'annonce est diffusée sur le haut parleur de la base selon le mode activé.

3.2.4 Enregistrer votre propre annonce

Pour une meilleure qualité d'annonce, parler près du micro du combiné, lors de l'enregistrement.



A partir de la base

Après avoir sélectionné le mode Répondeur simple ou Répondeur-enregistreur, maintenir appuyée la touche  pendant l'enregistrement de votre annonce.

Revenir à l'annonce pré-enregistrée

A partir de la base

Revenir à l'annonce pré-enregistrée du mode Répondeur-enregistreur / Répondeur simple :

- Appuyer sur la touche  de la base, votre annonce est diffusée ; pendant l'écoute appuyer sur la touche  de la base pour effacer l'annonce en cours.

3.2.5 Régler le nombre de sonneries



Lorsqu'il est en service, le répondeur se déclenche après un nombre de sonneries défini entre 3 et 6.

Le réglage par défaut est de 3 sonneries.

La fonction Economiseur de taxes permet, lors d'une interrogation à distance, de déclencher le répondeur après 3 sonneries s'il y a des messages et après 6 sonneries s'il n'y a pas de messages.

Pour activer le mode "Economiseur de taxes"

A partir du combiné

- Entrer dans le menu en appuyant sur  puis sélectionner **REPONDEUR**.
- Sélectionner **NB SONNERIES**.
- Choisir **ECONOMISEUR** avec le navigateur et valider avec .
 - ▶ L'économiseur de taxes est activé.
- Pour le désactiver, procéder de la même manière.

3.3 CONSULTATION DU RÉPONDEUR

3.3.1 Ecouter vos messages







A partir de la base

L'écran de la base clignote et indique le nombre de nouveaux messages déposés.



- Faire un appui court sur  pour écouter les messages.

▶ Les nouveaux messages sont diffusés en premier.



Pendant l'écoute d'un message :

- Appuyer sur  pour l'effacer (appui court).
- Appuyer sur  pour régler le volume du haut-parleur de la base.
- Appuyer sur  pour l'arrêter.
- Appuyer sur  pour revenir au début du message en cours.
- Appuyer deux fois sur  pour revenir au message précédent.
- Appuyer sur  pour passer au message suivant.
- Appuyer sur  pour faire une pause, et ré-appuyer pour reprendre l'écoute.

A partir du combiné

- Appuyer sur  puis sur .
- A la fin des nouveaux messages, réappuyer sur  pour écouter tous les messages (anciens et nouveaux).



En cours de lecture

- Vous pouvez faire une pause en appuyant sur la touche .
- Pour reprendre la lecture du message, appuyer sur la touche .

Vous pouvez également effacer le message en cours de lecture en appuyant sur .

3.3.2 Effacer les messages

A partir de la base

- Appuyer sur  à la fin du message.
- Si vous souhaitez supprimer tous les messages, attendez la lecture de tous les messages puis faites un appui long sur .

A partir du combiné

- Appuyer sur  pendant la diffusion d'un message.

3.3.3 Mémoire pleine

Le répondeur a une capacité de 12 minutes d'enregistrement. Lorsque la mémoire est pleine, le combiné indique **MEM. PLEINE**. Le répondeur simple est alors automatiquement activé. Il vous faut effacer des messages pour recouvrer de la mémoire disponible.

3.4 INTERROGATION ET COMMANDES À DISTANCE

Lorsque vous vous absentez, vous pouvez interroger et régler votre répondeur à partir d'un autre téléphone.

- Composez votre numéro de téléphone.
- Pendant ou après la diffusion de l'annonce du répondeur, appuyer sur la touche  puis composez votre code secret à 3 chiffres (123 par défaut, voir la page suivante pour connaître et modifier votre code secret).

! Si vous composez un mauvais code 3 fois consécutives, le répondeur raccroche.

- ▶ Les nouveaux messages sont diffusés d'abord.

Le guide vocal suivant est diffusé dans le combiné.

Pour ...

appuyer sur la touche

- écouter les nouveaux messages/arrêter en cours de lecture



- ré-écouter les messages



- écouter les messages suivants



- changer le mode du répondeur



- effacer les messages pendant la lecture



- accéder au menu principal



Pour connaître votre code secret depuis votre Versatis D150 voice

A partir du combiné

- Entrer dans le menu en appuyant sur puis sélectionner **REPONDEUR** et valider avec .
- Sélectionner **CODE ACCES** et valider avec .
 - ▶ Le code **123** apparaît à l'écran.



Pour modifier le code secret

- Entrer dans le menu et sélectionner **REPONDEUR**.
- Valider avec .
- Sélectionner **CODE ACCES** et valider.
- Changer le code (à 3 chiffres) à l'aide du clavier numérique et terminer par .

3.5 ENREGISTRER UN MÉMO

Le mémo est un message que vous enregistrez et que vos proches peuvent écouter en rentrant ou en interrogeant votre répondeur à distance.

A partir de la base

- Maintenir appuyée la touche .
- Après la diffusion de l'annonce "Enregistrez votre message", enregistrez votre mémo.
 - ▶ Maintenir la touche  enfoncée pendant l'enregistrement de votre mémo.

4. VOTRE RÉPERTOIRE

Le répertoire vous permet de mémoriser les numéros de téléphone de vos 50 correspondants favoris.

Chaque fiche du répertoire associe un nom (12 caractères maximum) au numéro correspondant (20 chiffres maximum).

4.1 MÉMORISER UN NOM / UN NUMÉRO

- Appuyer sur la touche .
- Sélectionner **REPertoire** et valider.
- Sélectionner **Ajouter** et valider.
- Saisir le nom à l'aide du clavier alphanumérique et valider.
- Saisir le numéro à l'aide du clavier alphanumérique et valider.

Exemple :

- pour la lettre S, appuyer 4 fois sur .



- pour la lettre E, appuyer 2 fois sur .

Pour insérer un espace : .





Pour corriger : .

- Utiliser  ou  pour sélectionner la mélodie à associer au contact et valider avec .





4.2 APPELER À PARTIR DU RÉPERTOIRE

- Accéder au répertoire en appuyant sur .
- Taper la première lettre du nom recherché ou consulter le répertoire avec les touches de navigation.
- Appuyer sur la touche  pour lancer l'appel.



4.3 MODIFIER UN NOM / UN NUMÉRO



- Entrer dans le menu en appuyant sur .
- Sélectionner **REPertoire** et valider.
- Sélectionner **MODIFIER** avec les touches de navigation et valider avec .
- Sélectionner la fiche à modifier et valider.
- Le nom s'affiche. Le modifier si nécessaire avec la touche  et valider.
- Le numéro correspondant s'affiche. Le modifier si nécessaire avec la touche  et valider.
- Modifier la sonnerie associée au contact si nécessaire et valider.
 - ▶ Un bip de confirmation indique que la modification a bien été effectuée.
- Appuyer sur la touche  pour revenir à l'écran principal.

4.4 SUPPRIMER UN NOM / UN NUMÉRO OU TOUT

- Accéder au menu en appuyant sur la touche .
- Sélectionner **REPertoire** et valider.
- Sélectionner **SUPPRIMER** ou **SUPP TOUT?** et valider.
- Sélectionner la fiche à supprimer avec  ou , puis valider avec .
- **SUPPRIMER?** s'affiche, confirmer avec .

4.5 TOUCHES DE RACCOURCIS

3 numéros peuvent être mémorisés sur les touches ,  et .

- Accéder au menu en appuyant sur la touche .
- Sélectionner **REGLAGES** et valider.
- Sélectionner **MEM DIRECTE** et valider.
- Sélectionner la touche sur laquelle vous souhaitez enregistrer votre raccourci et valider.
- Modifier avec  si nécessaire et composer le numéro à enregistrer et valider.

Par un appui long sur la touche ,  ou , vous appelez automatiquement le numéro enregistré.

5. VERSATIS D150 VOICE ET LA MESSAGERIE VOCALE DE L'OPÉRATEUR



Sur abonnement auprès de votre opérateur, vous pouvez faire suivre vos appels vers une boîte vocale lorsque vous êtes absent. Pour en savoir plus, contactez votre opérateur.

5.1 RÉCEPTION DE MESSAGES VOCAUX

Si vous avez reçu un message vocal, le témoin lumineux de la base ( • ) clignote et l'icône  s'affiche à l'écran.

L'icône disparaît après consultation des messages vocaux.

Si cela ne se fait pas automatiquement

- Appuyer sur la touche  pour entrer dans le journal des appels.
- Sélectionner le numéro de la messagerie opérateur (3103).
- Puis appuyer pendant 3 secondes sur .
 - ▶ Le numéro est effacé, l'icône sur les combinés disparaît et le voyant de la base s'éteint.

6. IDENTIFIER VOS CORRESPONDANTS

6.1 COMPRENDRE LES INFORMATIONS SUR L'IDENTIFICATION DE L'APPELANT

Sur abonnement auprès de votre opérateur au service "Identification de l'appelant" et si le réseau transmet ces renseignements, le nom ou le numéro de votre correspondant s'affichera sur l'écran comme indiqué ci-après.

Le journal mémorise également les numéros, la date et l'heure relatifs aux derniers appels reçus.

Durant l'appel, les messages suivants, provenant du réseau, s'affichent à l'écran :

- le nom et le numéro de l'appelant si le numéro de l'appelant est mémorisé dans le répertoire ou transmis par le réseau,
- le numéro de l'appelant si celui-ci ne figure pas dans le répertoire,
- **APPEL PRIVE** si le correspondant appelle en secret d'appel,
- **INDISPONIBLE** si le nom ou le numéro ne peut être transmis par le réseau.

6.2 CONSULTER LA LISTE DES APPELS

Si vous êtes abonné au service "Identification de l'appelant"*^{*}, votre téléphone **Versatis D150 voice** mémorise les 40 derniers appels reçus ainsi que la date et l'heure de leur réception.

Les appels non répondus sont identifiés par l'icône  sur l'écran principal.

Pour consulter ces appels :

- Appuyer sur la touche .
- Se déplacer dans la liste à l'aide des touches de navigation.

Pour lire les informations transmises par le réseau (numéro, nom, date et heure) appuyer successivement sur .

* Sous réserve d'abonnement au service d'identification de l'appelant et de disponibilité technique du service.

6.3 JOURNAL DES APPELS / MÉMORISER / SUPPRIMER UN APPEL





Pour accéder à la liste des appels :

- Entrer dans le menu en appuyant sur la touche .







Rappeler un correspondant du journal

- Après avoir sélectionné l'appel dans la liste, appuyer sur la touche .

Supprimer une entrée de la liste

- Appuyer sur , sélectionner l'entrée à supprimer et valider avec .
- Sélectionner **SUPPRIMER** à l'aide de la touche de navigation et valider avec .
- **SUPPRIMER?** apparaît à l'écran et valider avec .



Mémoriser les détails relatifs à l'appel

- Appuyer sur , sélectionner l'entrée à enregistrer et valider avec .
- Sélectionner **ENREG NUMERO** et valider avec .
- Le nom s'affiche. Valider avec .
- Le numéro s'affiche. Valider avec .
- Sélectionner la mélodie à associer au contact et valider avec .





7. PERSONNALISER VOTRE COMBINÉ

Vous pouvez personnaliser votre téléphone en effectuant les opérations décrites ci-après.

7.1 MÉLODIES

- Entrer dans le menu en appuyant sur .
- Sélectionner **REGLAGES** à l'aide des touches de navigation et valider avec .
- Sélectionner **SONNERIES** à l'aide du navigateur et valider avec .
- À l'aide de la touche de navigation, sélectionner **MELODIES** et valider.
- Sélectionner la mélodie souhaitée (1 à 5) et valider.

7.2 VOLUME SONNERIE

- Entrer dans le menu en appuyant sur .
- Sélectionner **REGLAGES** à l'aide des touches de navigation et valider avec .
- Sélectionner **SONNERIES** et valider avec .
- Sélectionner **VOL SONNERIE** et valider avec .
- A l'aide du navigateur, sélectionner le volume désiré (5 niveaux et silence) et valider avec .

7.3 RÉGLER LA DATE ET L'HEURE

- Entrer dans le menu en appuyant sur .
- Sélectionner **HORL/REVEIL** à l'aide de la touche de navigation et valider.
- Sélectionner **DATE & HEURE** à l'aide de la touche de navigation et valider.
- Entrer la date (format : JJ/MM).

- Entrer l'heure (format : HH:MM).
- Valider avec .

! Pour activer/désactiver l'affichage de l'heure & de la date en mode veille, faire un appui long sur la touche .

! Si vous êtes abonné au service "Identification de l'appelant", la date et l'heure se mettent à jour automatiquement.

7.4 ACTIVER / DÉACTIVER LES BIPS (BIPS TOUCHES / BATTERIE FAIBLE / HORS PORTÉE)



- Entrer dans le menu en appuyant sur .
- Sélectionner **REGLAGES** et valider.
- Sélectionner **SONNERIES** et valider.
- Sélectionner **BIPS** et valider.
- Sélectionner **BIPS TOUCHES** ou **BATT FAIBLE** ou **HORS PORTEE** et valider.
- Sélectionner **ACTIVER** ou **DESACTIVER** et valider.

7.5 ACTIVER / DÉACTIVER LE DÉCROCHAGE AUTOMATIQUE

Par défaut, le décrochage automatique est activé.





En saisissant le combiné sur sa base lorsqu'un appel arrive, vous prenez la ligne directement, sans avoir à appuyer sur .

Pour désactiver cette configuration :

- Entrer dans le menu en appuyant sur .
- Sélectionner **REGLAGES** avec les touches de navigation et valider.
- Sélectionner **DECROCH AUTO** et valider avec .
- Sélectionner **DESACTIVER** et valider.
- Pour réactiver cette configuration, procéder de la même manière, en sélectionnant **ACTIVER** avec les touches de navigation.



7.6 NOMMER UN COMBINÉ

Vous pouvez changer le nom de votre combiné.

- Entrer dans le menu en appuyant sur .
- Sélectionner **REGLAGES** avec les touches de navigation et valider avec .
- Sélectionner **NOM COMBINÉ** avec la touche de navigation et valider avec .
- Effacer avec .
- Saisir le nom (maximum 10 caractères) et valider avec .

7.7 CHOISIR LA LANGUE DE L'AFFICHEUR



Votre téléphone **Versatis D150 voice** dispose d'un menu en 9 langues. Pour changer la langue :

- Entrer dans le menu en appuyant sur .
- Sélectionner **REGLAGES** avec les touches de navigation et valider.
- Sélectionner **LANGUE** à l'aide des touches de navigation et valider avec .
- Choisir la langue et valider avec .

7.8 VERROUILLER / DÉVERROUILLER LE CLAVIER

Pour éviter les appuis intempestifs sur le clavier du combiné, lorsque celui-ci n'est pas sur sa base, il est possible de le verrouiller temporairement tout en restant disponible pour répondre à un appel.

Pour verrouiller le clavier :

- Faire un appui long sur  .
 ▶ L'icône  apparaît à l'écran.

Pour déverrouiller le clavier :

- Faire un appui long sur .





8. RÉGLAGES DE LA BASE

8.1 ASSOCIER UN COMBINÉ





Vous pouvez avoir jusqu'à 6 combinés associés à la base de votre téléphone **Versatis D150 voice**. Si vous avez déjà 6 combinés associés et que vous souhaitez remplacer l'un d'eux, vous devez d'abord le désinstaller (voir paragraphe suivant) avant d'associer un nouveau combiné.

Le(s) combiné(s) livré(s) avec le **Versatis D150 voice** est (sont) associé(s) à sa (leur) base. Si toutefois il n'a pas de tonalité, l'indication **NON ASSOCIE** ou **BASE 1** apparaît et vous devez suivre la procédure d'association :

Sur la base :

- Appuyer sur la touche .
- ▶ Le voyant rouge ( • ) de la base clignote. Votre téléphone **Versatis D150 voice** est prêt pour l'association d'un nouveau combiné. Cette opération doit s'effectuer pendant les 90 secondes qui suivent l'appui sur la touche .

Sur le combiné :





- Entrer dans le menu en appuyant sur la touche .
- Sélectionner **REG AVANCES** à l'aide des touches de navigation et valider avec .
- Sélectionner **ASSOCIER** à l'aide des touches de navigation et valider avec .
- Entrer le code PIN (0000 par défaut) et valider avec .

Lorsqu'un combiné est associé à la base, celle-ci lui attribue automatiquement un numéro (1 à 6), affiché à droite de l'écran. Ce numéro est à utiliser pour les appels internes.

Nota : Pour annuler l'association, retirer les batteries.





8.2 DÉINSTALLER UN COMBINÉ

! Cette procédure est à effectuer à partir d'un combiné autre que celui que vous souhaitez désinstaller.

- Entrer dans le menu en appuyant sur .
- Sélectionner **REG AVANCES** à l'aide de la touche de navigation et valider avec .
- Sélectionner **SUPP COMBINE** à l'aide de la touche de navigation et valider avec .
- Entrer le code confidentiel de la base (par défaut, 0000) et valider avec .
- Sélectionner le combiné à désinstaller et valider avec .

8.3 CHANGER LE CODE CONFIDENTIEL (CODE PIN)

Le code confidentiel de la base est utilisé pour associer de nouveaux combinés à votre téléphone **Versatis D150 voice**.

- Entrer dans le menu en appuyant sur .
- Sélectionner **REG AVANCES** à l'aide des touches de navigation et valider.
- Sélectionner **PIN** à l'aide des touches de navigation et valider avec .
 - ▶ L'afficheur indique **PIN_ _ _ _**.
- Entrer les 4 chiffres de l'actuel code confidentiel (0000 par défaut) et valider avec .
 - ▶ L'afficheur indique **NV_ _ _ _**.
- Entrer les 4 chiffres du nouveau code et valider avec .

8.4 REVENIR AUX RÉGLAGES PAR DÉFAUT



- Entrer dans le menu en appuyant sur .
- Sélectionner **REG AVANCES** et valider.
- Sélectionner **REGL DEFALT** et valider.
 - ▶ L'afficheur indique **CONFIRMER?**.
- Valider pour confirmer ce choix.
 - ▶ Le combiné émet 1 bip.

Votre téléphone **Versatis D150 voice** est revenu aux réglages par défaut.

8.5 RÉGLAGES LIGNE

8.5.1 Régler le temps de la coupure calibrée (flashing) (touche R)

Sur le réseau public français, la durée de la coupure est de 250 ms.

- Entrer dans le menu en appuyant sur .
- Sélectionner **REG AVANCES** à l'aide des touches de navigation et valider.
- Sélectionner **TOUCHE R** à l'aide des touches de navigation et valider.
- Sélectionner **COURT** (100 ms) ou **LONG** (250 ms) à l'aide des touches de navigation et valider avec .

8.5.2 Régler le mode de numérotation

Il existe deux modes de numérotation possibles : numérotation en fréquences vocales (réglage par défaut) ou numérotation décimale.

- Entrer dans le menu en appuyant sur .
- Sélectionner **REG AVANCES** et valider.
- Sélectionner **MODE NUM** et valider.
- Sélectionner **NUM DECIMAL** ou **FREQ VOCALES** et valider.

9. UTILISER VOTRE TÉLÉPHONE AVEC PLUSIEURS COMBINÉS

9.1 APPELER UN COMBINÉ INTERNE / RÉPONDRE À UN APPEL INTERNE

Appeler un combiné interne

- Appuyer sur la touche .
- ▶ Sur une version duo/trio : saisir le numéro du combiné interne à appeler.

Appeler tous les combinés internes

- Appuyer sur la touche  puis sur la touche .



Répondre à un appel interne

Lorsque vous recevez un appel interne, l'écran affiche le numéro du combiné qui appelle et **COMBINE**.

- Appuyer sur la touche  pour répondre.
- Pour raccrocher en fin de communication, appuyer sur .

9.2 TRANSFÉRER UN APPEL EXTERNE VERS UN AUTRE COMBINÉ / VA-ET-VIENT ENTRE DEUX INTERLOCUTEURS





Transférer un appel vers un autre combiné

- Appuyer sur .
- Entrer le numéro du combiné que vous souhaitez appeler. Le correspondant externe est mis en attente.
- Lorsque le correspondant interne répond, appuyer sur la touche  pour transférer l'appel.
- Si le correspondant interne ne répond pas, appuyer sur  pour reprendre le correspondant externe.

9.3 CONFÉRENCE À TROIS (2 CORRESPONDANTS INTERNES ET 1 CORRESPONDANT EXTERNE)

Vous pouvez parler simultanément à un correspondant interne et à un correspondant externe.



Lorsque vous êtes en ligne avec un correspondant externe :

- Appuyer sur .
- Entrer le numéro du combiné que vous souhaitez appeler. Le correspondant externe est mis en attente.
- Lorsque le correspondant interne décroche, appuyer sur la touche  pendant 2 secondes jusqu'à ce que **CONFERENCE** apparaisse à l'écran.
- Si le correspondant interne ne décroche pas, appuyer sur  pour reprendre le correspondant externe.
- Appuyer sur  pour mettre le correspondant externe en attente et revenir à l'appel interne.

9.4 PRENDRE UN APPEL EXTERNE EN COURS DE COMMUNICATION INTERNE

Lorsque vous êtes en ligne avec un autre combiné interne, vous pouvez recevoir un appel externe.

Pour prendre cet appel :

- Appuyer sur .
 - ▶ La communication interne est interrompue.
- Appuyer sur .
 - ▶ Vous êtes maintenant en ligne avec votre correspondant extérieur.

10. CARACTÉRISTIQUES TECHNIQUES

Portée en champ libre	Jusqu'à 300 mètres*
Portée en intérieur	Jusqu'à 50 mètres*
Autonomie du combiné (valeurs moyennes)	7 heures en conversation** 6 jours en veille**
Nombre de combinés	Jusqu'à 6
Communication entre combinés	Oui
Conférence à 3 (1 correspondant externe + 2 correspondants internes)	Oui
Raccordement électrique / Adaptateur secteur base Adaptateur secteur chargeur	Modèle TR 5060G ou IW 506E Entrée : 100-240 V - 50-60 Hz – 0,2 A Sortie : 6 V DC / 500 mAh Modèle IW 156E ou TR 1560G Entrée : 100-240 V - 50-60 Hz – 0,2 A Sortie : 6 V DC / 150 mAh Utiliser uniquement les adaptateurs fournis avec le téléphone. Courant alternatif monophasé à l'exclusion des installations IT définies dans la norme EN60950. Attention, la tension du réseau est classée dangereuse selon les critères de la même norme.
Raccordement téléphonique	Appareil destiné à être raccordé à une ligne téléphonique analogique classée TRT3 (tension du réseau de télécommunications) selon la norme EN60950.
Batteries	RW / Sanik – AAA – 1,2 V – 550 mA Utiliser uniquement les batteries fournies avec le téléphone. L'utilisation d'un autre type de batteries présente un risque d'explosion. Les batteries usagées doivent être éliminées conformément à la réglementation en vigueur.
Température de fonctionnement	De 5 à 40° C

* Variable en fonction de l'environnement.

** Données dépendantes de la charge initiale des batteries.

11. EN CAS DE PROBLÈME ...

D'une manière générale, en cas de problème, retirer les batteries de tous les combinés de l'installation pendant environ 1 minute, puis débrancher et rebrancher l'alimentation électrique de la base et réinstaller les batteries.

Problèmes	Causes	Solutions
L'afficheur ne comporte aucune indication.	L'appareil n'est pas alimenté.	Vérifier le branchement de l'alimentation électrique.
	La batterie est déchargée.	Reposer le combiné sur sa base pour charger la batterie.
	L'écran principal est en veille.	Appuyer sur n'importe quelle touche du clavier pour le réactiver.
Vous n'avez pas de tonalité.	Le combiné n'est pas associé à la base.	Se reporter au paragraphe 8.1 "Associer un combiné".
	La batterie est déchargée.	Reposer le combiné sur sa base pour charger la batterie.
	L'appareil n'est pas branché au réseau téléphonique.	Vérifier le branchement de la prise téléphonique.
	Le combiné est hors de portée de la base.	Se rapprocher de la base.
	Le cordon téléphonique n'est pas adapté.	Utiliser le cordon livré avec le téléphone.
La qualité audio est mauvaise ou se dégrade en cours de communication.	Vous êtes hors de portée de la base ou dans un environnement perturbé.	Se rapprocher de la base ou déplacer la base d'1 m.
	Vous avez l'ADSL.	Brancher un filtre ADSL agréé entre la prise téléphonique et la fiche murale.
Votre correspondant ne vous entend pas.	Le micro est coupé et la fonction Secret activée.	Se reporter au paragraphe 2.5 "Fonction Secret (Désactiver le micro)".
Le combiné ou la base ne sonne pas.	La sonnerie de la base et/ou du combiné est coupée.	Se reporter au paragraphe 7.2 "Volume sonnerie".

Problèmes	Causes	Solutions
La batterie est toujours déchargée après plusieurs heures de charge.	La base ou le chargeur n'est pas alimenté.	Vérifier le branchement de l'alimentation électrique.
	La batterie du combiné est défectueuse.	Contacter notre service technique si le téléphone est sous garantie ou s'adresser au revendeur pour obtenir une nouvelle batterie.
Vous ne pouvez pas passer d'appel.	Le téléphone est réglé en numérotation décimale.	Configurer le téléphone en fréquences vocales (cf. § 8.5.2).
	Le téléphone est branché derrière un équipement terminal réseau (modem, box, ...) et est réglé en numérotation décimale.	Configurer le téléphone en fréquences vocales (cf. § 8.5.2).
Le répondeur n'enregistre pas les messages.	La messagerie vocale de votre opérateur est activée.	Désactiver/faire désactiver la messagerie vocale de votre opérateur.
	Vous êtes en mode Répondeur simple.	Reprogrammer le répondeur en mode Répondeur-enregistreur.
	La mémoire est pleine.	Effacer les messages (cf. § 3.3.2).
L'horodatage des messages est erroné.	Une coupure de courant est survenue.	Reprogrammer la date et l'heure (se reporter au § 7.3).
Vos correspondants ne peuvent pas déposer de message.	Le mode Répondeur simple est sélectionné.	Sélectionner le mode Répondeur-enregistreur (se reporter au § 3.2.2).
	La mémoire des messages est pleine.	Effacer des messages ou des mémos.

Toutefois, si le problème persiste, une assistance téléphonique est à votre disposition au numéro suivant : **0820 820 217** du lundi au samedi de 8 h 00 à 19 h 00 (appel facturé selon le tarif en vigueur).

Avant de contacter l'assistance technique, merci de noter le numéro de série de votre téléphone, situé sous la base et commençant par S/N° : ...

Par ailleurs, nous vous prions de bien vouloir contacter l'assistance téléphonique avec un autre poste téléphonique, que celui pour lequel vous appelez, et d'avoir ce dernier à portée de main pour d'éventuelles manipulations.

Le magasin où vous avez acheté votre téléphone est également en mesure de vous renseigner et d'assurer le service après-vente.

12. GARANTIE

Versatis D150 voice et **Versatis D150 voice duo/trio** sont des équipements agréés conformément à la réglementation européenne et attestés par le marquage CE.

Vous bénéficiez d'une garantie légale sur ce produit et pour toute information relative à cette garantie, veuillez vous adresser à votre revendeur.

Indépendamment de la garantie légale dont les produits bénéficient, le revendeur garantit la conformité des produits à leurs spécifications techniques pendant une durée de douze (12) mois, pièces et main-d'œuvre, à compter de la date figurant sur la preuve d'achat du produit. Il vous appartient donc de conserver votre facture ou votre ticket de caisse précisant la date d'achat du produit et le nom du revendeur. Néanmoins, si la garantie légale en vigueur dans votre pays excède douze (12) mois, la garantie légale est alors seule applicable. La pièce ou le produit non conforme sera réparé ou remplacé sans frais, par une pièce ou un produit identique ou au moins équivalent en termes de fonctionnalité et de performance. Si la réparation ou le remplacement s'avéraient impossibles, le produit vous serait remboursé ou échangé par un produit équivalent.

Le produit ou la pièce de rechange, qui peuvent être neufs ou reconditionnés, sont garantis soit pour une période de trois mois à compter de la réparation, soit jusqu'à la fin de la période de garantie initiale si cette dernière est supérieure à trois mois étant précisé que toute période d'immobilisation d'au moins sept (7) jours s'ajoutera à la durée de garantie qui restait à courir. Toute pièce ou produit renvoyé et remplacé devient la propriété du constructeur.

Toutefois, la présente garantie est exclue dans les cas suivants :

- une installation ou une utilisation non conforme aux instructions figurant dans ce guide ;
- un mauvais branchement ou une utilisation anormale du produit, notamment avec des accessoires non prévus à cet effet ;
- une usure normale ;
- le non-respect des normes techniques et de sécurité en vigueur dans la zone géographique d'utilisation ;
- produits ayant subi un choc ou une chute ;
- produits détériorés par la foudre, une surtension électrique, une source de chaleur ou ses rayonnements, un dégât des eaux, l'exposition à des conditions d'humidité excessive, ou toute autre cause extérieure au produit ;
- un entretien défectueux, une négligence ;
- une intervention, une modification ou une réparation effectuée par une personne non agréée par le constructeur ou le revendeur.

Cette garantie n'est pas exclusive de l'application de la garantie légale du pays dans lequel vous avez effectué l'achat ; c'est-à-dire pour la France, cette garantie légale s'applique vis-à-vis de votre vendeur dans les conditions prévues aux articles 1641 à 1649 du code civil.

Par ailleurs, en France, les règles suivantes s'appliquent au vendeur :

"Article. L. 211-4 du code de la consommation : Le vendeur est tenu de livrer un bien conforme au contrat et répond des défauts de conformité existant lors de la délivrance. Il répond également des défauts de conformité résultant de l'emballage, des instructions de montage ou de l'installation lorsque celle-ci a été mise à sa charge par le contrat ou a été réalisée sous sa responsabilité ;

Article L. 211-5 du code de la consommation : Pour être conforme au contrat, le bien doit :

1. Etre propre à l'usage habituellement attendu d'un bien semblable et, le cas échéant ; - correspondre à la description donnée par le vendeur et posséder les qualités que celui-ci a présentées à l'acheteur sous forme d'échantillon ou de modèle ; - présenter les qualités qu'un acheteur peut légitimement attendre eu égard aux déclarations publiques faites par le vendeur, par le producteur ou par son représentant, notamment dans la publicité ou l'étiquetage ;
2. Ou présenter les caractéristiques définies d'un commun accord par les parties ou être propre à tout usage spécial recherché par l'acheteur, porté à la connaissance du vendeur et que ce dernier a accepté ;

Article L. 211-12 du code de la consommation : L'action résultant du défaut de conformité se prescrit par deux ans à compter de la délivrance du bien ;

Article 1641 du code civil : Le vendeur est tenu de la garantie à raison des défauts cachés de la chose vendue qui la rendent impropre à l'usage auquel on la destine, ou qui diminuent tellement cet usage, que l'acheteur ne l'aurait pas acquise, ou n'en aurait donné qu'un moindre prix, s'il les avait connus ;

Article 1648 du code civil : L'action résultant des vices rédhibitoires doit être intentée par l'acquéreur, dans un bref délai, suivant la nature des vices rédhibitoires, et l'usage du lieu où la vente a été faite."

SOUS RESERVE DES DISPOSITIONS LEGALES, TOUTES GARANTIES AUTRES QUE CELLES DECRITES AUX PRESENTES SONT EXPRESSEMENT EXCLUES.

13. SÉCURITÉ

En cas de danger, l'adaptateur secteur sert de dispositif de sectionnement de l'alimentation 230 V. Il doit donc être installé, par précaution, près de l'appareil et être facilement accessible. Pour couper le dispositif de la source d'alimentation primaire, l'adaptateur secteur doit être débranché de la prise 230 V AC / 50 Hz.

En cas de défaillance de l'adaptateur secteur, ce dernier doit être remplacé par un modèle identique.

En l'absence d'alimentation secteur ou en cas de coupure secteur, les postes utilisant des combinés sans fil ne sont plus fonctionnels.

Vous ne pourrez pas passer ou recevoir des appels en cas d'urgence.

Pour cette raison, il est recommandé d'utiliser en complément un poste téléphonique conventionnel ne nécessitant pas de courant secteur.

! Ne pas utiliser votre poste téléphonique pour signaler une fuite de gaz à proximité de cette fuite.

En cas d'orage, il est préconisé de ne pas utiliser cet appareil.

Ne tentez pas d'ouvrir les piles ou batteries qui contiennent des substances chimiques. En cas de suintement ou de coulure, empêchez tout contact avec la peau et les muqueuses (les yeux, la bouche, le nez). Le cas échéant, rincez la partie atteinte pendant une vingtaine de minutes à l'eau courante et consultez d'urgence un médecin. Nettoyez le téléphone à l'aide d'un papier absorbant ou d'un chiffon sec et contactez votre revendeur pour changer vos piles ou batteries.

Par la présente Thomson Telecom déclare que les **Versatis D150 voice** et **Versatis D150 voice duo/trio** sont conformes aux exigences essentielles et aux autres dispositions pertinentes de la directive 1999/5/CE.



14. ENVIRONNEMENT



Ce symbole signifie que votre appareil électronique hors d'usage doit être collecté séparément et non jeté avec les déchets ménagers. Dans ce but, l'Union Européenne a institué un système de collecte et de recyclage spécifique dont les producteurs ont la responsabilité.

Cet appareil a été conçu et fabriqué avec des matériaux et des composants de haute qualité pouvant être recyclés et réutilisés. Les appareils électriques et électroniques sont susceptibles de contenir des éléments qui, bien qu'indispensables au bon fonctionnement du système, peuvent s'avérer dangereux pour la santé et l'environnement s'ils sont manipulés ou éliminés de manière incorrecte. Par conséquent, veuillez ne pas jeter votre appareil usagé avec les ordures ménagères.

Si vous êtes propriétaire de l'appareil, vous devez le déposer au point de collecte local approprié ou le remettre à votre vendeur contre l'achat d'un appareil neuf.

- Si vous êtes un utilisateur professionnel, référez-vous aux instructions de votre fournisseur.
- Si l'appareil vous est loué ou remis en dépôt, contactez votre fournisseur de service.

Thomson, soucieux de préserver l'environnement, a équipé cet appareil avec une alimentation secteur de technologie à découpage, offrant un meilleur rendement. Ses atouts sont donc non seulement une très faible consommation d'énergie électrique, mais aussi une réduction de l'encombrement par rapport aux alimentations conventionnelles utilisées sur la gamme précédente.

Les piles ou batteries usagées de votre téléphone (s'il en est équipé) doivent être éliminées conformément à la réglementation en vigueur sur la protection de l'environnement. Veuillez vous conformer aux réglementations locales. Vous devez rapporter vos piles ou batteries à votre revendeur ou les déposer dans un centre de récupération prévu à cet effet.

Aidez-nous à préserver l'environnement dans lequel nous vivons !



DECLARATION DE CONFORMITE CE

conformément aux dispositions de la nouvelle directive 1999/5/CE du Parlement Européen et du Conseil du 9 mars 1999 concernant les équipements hertziens et les équipements terminaux de télécommunication et la reconnaissance mutuelle de leur conformité ;

THOMSON TELECOM
46, quai A. Le Gallo
92648 BOULOGNE cedex
France

Certifie que
les produits Alcatel Versatis D150 Voice, Versatis D150 Voice Duo, Versatis D150 Voice Trio sont conformes aux normes et autres documents normatifs suivants :

- EN 60950-1 (2006)
- EN 301 489-1 v1.6.1 (2005) / EN 301 489-6 v1.2.1 (2002)
- EN 301 406 v1.5.1 (2003)

Cette conformité s'entend pour autant que les produits pour lesquels elle est donnée soient installés et utilisés suivant les instructions fournies dans le manuel d'utilisation.

Boulogne, le 29 octobre 2008

Didier GOJJARD
Market Development Director, CNS Europe, Middle East and Africa

A handwritten signature in black ink, appearing to be "D. Goujjard", written over a faint grid background.



Thomson Telecom
Services commerciaux et marketing :

**Siège social : 46, quai Alphonse Le Gallo
92100 Boulogne Billancourt - France**

**Société par Actions Simplifiée au capital de 130 037 460 € -
390 546 059 RCS Nanterre**

© Thomson Telecom 2008 - Reproduction interdite
Le constructeur se réserve le droit de modifier les caractéristiques de ses produits en vue d'y apporter des améliorations techniques ou de respecter de nouvelles réglementations.
ALCATEL, VERSATIS et THOMSON sont des marques déposées.
Le logo et le nom d'Alcatel sont des marques enregistrées d'Alcatel, utilisées sous licence par Thomson Telecom.
France Telecom est une marque déposée.

Ref. : 480-79271-070202 30/09/08