



PORSCHE



**Le nouveau Boxster**





# Sommaire

<b>Le concept Boxster</b>	<b>6</b>	<b>Personnalisation</b>	<b>96</b>
<b>Les modèles</b>	<b>18</b>	<b>Enlèvement à l'usine</b>	<b>120</b>
<b>Transmission</b>	<b>24</b>	<b>Service</b>	<b>122</b>
<b>Châssis</b>	<b>48</b>	<b>Conclusion</b>	<b>124</b>
<b>Sécurité</b>	<b>58</b>	<b>Caractéristiques</b>	
<b>Confort</b>	<b>68</b>	<b>techniques</b>	<b>126</b>
<b>Environnement</b>	<b>90</b>	<b>Index</b>	<b>128</b>



## Le concept *Boxster*

Évoluer sans perdre sa personnalité. Repousser les limites sans rompre avec les traditions. Rester fidèle à ses principes et se dépasser. Comment relever un tel défi ?

En stimulant une énergie inépuisable, cette force intérieure qui nous donne des ailes : le feu intérieur.

Une énergie décuplée sur le nouveau Boxster. Avec une nouvelle génération de moteurs. Avec la boîte de vitesse Porsche Doppelkupplung optionnelle. Avec le système Porsche Stability Management évolué.

Et un design encore plus puissant.

Avec une technique d'avant-garde qui fixe de nouvelles références dans le segment du roadster et qui redéfinit les règles du jeu pour le conducteur.

## Tant qu'on ne le croque pas à pleines dents, le piment cache bien son jeu.

### Les modèles Boxster.

Un moteur central hyperpuissant. Un centre de gravité extrêmement bas. Une agilité et une accélération transversale potentielle très élevées. Des performances qui promettent un plaisir de conduite inégalé aux commandes du nouveau Boxster. Un roadster authentique issu d'un concept éprouvé, qui a fait du 550 Spyder la voiture de course la plus victorieuse de son époque.

Les deux modèles sont animés par une nouvelle génération de moteurs. Le Boxster accueille un moteur 6 cylindres à plat de 2,9 l de cylindrée équipé du système VarioCam Plus (cf. page 36). Il développe 255 ch (188 kW) et atteint son couple maximal de 290 Nm entre 4 400 et 6 000 tr/min. Il lui faut à peine 5,9 secondes pour accélérer de 0 à 100 km et afficher une vitesse de pointe de 263 km/h. L'augmentation de la

puissance des moteurs s'accompagne pourtant d'une diminution des émissions de CO<sub>2</sub> allant jusqu'à 12 % par rapport aux modèles antérieurs. En association avec la boîte de vitesse Porsche Doppelkupplung (PDK) optionnelle, leur taux reste relativement faible avec 214 g/km, pour une consommation de 9,1 l/100 km.

Encore plus dynamique, le nouveau Boxster S bénéficie de l'injection directe d'essence (Direct Fuel Injection – DFI, cf. page 28), une dotation d'origine. Le mélange air-carburant toujours homogène optimise la combustion. Résultat : une puissance accrue, un couple plus élevé ainsi qu'une réduction de la consommation et des émissions de CO<sub>2</sub>, par rapport aux précédents modèles, de respectivement 15 et 16 % avec la boîte de vitesse PDK optionnelle.



Boxster S

Le moteur 6 cylindres Boxer de 3,4 l de cylindrée délivre une puissance impressionnante de 310 ch (228 kW). Le couple maximal de 360 Nm est disponible entre 4 400 et 5 500 tr/min. Le sprint de 0 à 100 km/h s'effectue alors en 5,3 secondes.

Une épreuve de force qui vous défie dès la première seconde – et atteint ses limites à 274 km/h. Les deux modèles possèdent une boîte mécanique à 6 rapports parfaitement étagée, adaptée aux caractéristiques du nouveau

moteur. En option, ils peuvent recevoir pour la première fois la boîte de vitesse Porsche Doppelkupplung (PDK – cf. page 42) avec mode manuel et automatique. Le principe est d'une simplicité déconcertante. La boîte de vitesse PDK comporte 7 rapports, 2 sous-boîtes et

2 embrayages. Quand la première sous-boîte passe un rapport, la seconde présélectionne le rapport directement supérieur à celui engagé.

Le changement des rapports est ultrarapide, en quelques millièmes de seconde seulement, sans rupture de couple. Par rapport à une boîte automatique avec convertisseur de couple, la boîte PDK présente une réactivité et une agilité accrues, et donc un plus grand plaisir de conduite, pour un confort identique et une consommation réduite.

Le châssis adopte de nouveaux réglages. La voie large et les roues de plus grandes dimensions, au design nouveau, favorisent une conduite plus dynamique. Le différentiel arrière à glissement limité optionnel (cf. page 54) offre une motricité élevée et une dynamique renforcée.

Combinée au pack optionnel Sport Chrono Plus (cf. page 56), la boîte PDK propose 2 nouvelles fonctions : une fonction « Launch Control », qui maximise l'accélération départ arrêté, et une fonction « cartographie course » qui optimise les changements de rapports en conduite très sportive sur circuit.



Boxster en Vert Porsche Racing métallisé



Évolution également au niveau du Porsche Stability Management de série (PSM – cf. page 63). Enrichi de 2 fonctions supplémentaires, le préremplissage du circuit de freinage et l'assistance au freinage, il raccourcit les distances de freinage et augmente la sécurité active.

Fidèle à notre philosophie, la conception de l'habitacle allie design et fonctionnalité.

L'ergonomie est de mise, à l'exemple du nouveau Porsche Communication Management optionnel (PCM – cf. page 83), qui s'affiche désormais sur un écran 6,5 pouces à commande tactile avec lecteur CD/DVD et module de navigation. Associé au BOSE® Surround Sound-System optionnel, le PCM peut restituer le son au format 5.1 Surround Sound.

Simple question : que feriez-vous si l'on vous confiait les clés du Boxster ?



Prises d'air



Rétroviseur extérieur



Feu arrière

## Un vrai roadster, c'est comme un coup de foudre. Une sensation unique, reconnaissable entre toutes.

### Le design des nouveaux Boxster.

Comme le veut la tradition, le design des nouveaux modèles Boxster traduit leurs valeurs intérieures. Une sportivité à toute épreuve.

Chez Porsche, la fonctionnalité et le design sont depuis toujours étroitement liés, créant ainsi une cohérence conceptuelle. Chaque détail suit le même principe :

stabilité dynamique et lignes tendues.

Chacune des lignes dégage une impression de sportivité, à commencer par la face avant.

Les prises d'air aux dimensions généreuses, parfaitement alignées, renforcent l'aspect dynamique tout en favorisant le refroidissement. Les lamelles des

prises d'air du nouveau Boxster adoptent la couleur extérieure ; celles du nouveau Boxster S sont contrastées en noir. Le dessin puissant se parachève par des lèvres de spoiler caractéristiques. Les deux modèles affichent un coefficient de pénétration dans l'air remarquable, respectivement de 0,29 et 0,30.

Le nouveau dessin des phares démarque ces modèles Boxster – de jour comme de nuit. En version d'origine, tous deux sont équipés de phares à halogène redessinés avec feux de position munis de diodes (DEL), intégrés dans le bloc optique avant, au-dessus des prises d'air latérales. Des phares Bi-Xénon avec contrôle dynamique du faisceau en virage et feux de jour à technologie DEL sont disponibles en option. Ce nouveau design des phares accentue les contours musclés des ailes.

La poupe a également été redessinée. Les feux arrière caractéristiques à technologie DEL épousent de leur nouvelle forme les lignes de la carrosserie. La nouvelle sortie d'échappement centrale en acier spécial – à double flux sur le Boxster S – et les diffuseurs dessinés en noir viennent compléter l'image puissante.

Autre facteur décisif du design sportif, les nouvelles jantes. Au départ de l'usine, le Boxster est chaussé de jantes 17 pouces, le Boxster S adopte des jantes

18 pouces. En option, tous deux peuvent recevoir des jantes 19 pouces.

Les nouveaux rétroviseurs extérieurs, plus grands et plus aérodynamiques, offrent une excellente vue arrière.

Ici, les formes suivent la fonction. Chaque élément obéit à une fonction. Sur les nouveaux modèles Boxster, design et fonctionnalité forment un accord parfait.



Boxster S en Rouge Indien



## Les modèles

**Le caractère ne change pas. Il s'affirme. Il devient plus authentique. Plus personnel.**

**Comme les nouveaux modèles Boxster. Tous deux sont devenus encore plus caractéristiques. Plus authentiques.**

**Leur tempérament se traduit par une dynamique hors pair et une technologie avancée. Deux facteurs qui créent un lien encore plus fort avec la route. Dans chaque virage.**

**D'une intensité différente à chaque fois. Le Boxster, synonyme de sportivité à l'état pur. Le Boxster S, un athlète de haut niveau.**



« Il était une fois... » : ainsi commencent la plupart des contes. Mais très peu de légendes.

### Le nouveau Boxster.

Une bonne idée se traduit par la pérennité de son concept. Il faut croire que nous avons bien fait les choses.

Apparu il y a plus de 60 ans, le concept de base du Boxster fascine toujours autant.

Même si l'évolution a avancé à grands pas depuis la création de la Porsche 356 N° 1 et du 550 Spyder, le nouveau Boxster

reste un roadster authentique. Sportivité, conception allégée, agilité, agrément de conduite – des valeurs visibles dans chaque détail.



Boxster



Boxster

Le nouveau flat 6 de 2,9 l de cylindrée développe une puissance de 255 ch (188 kW) à 6 400 tr/min. Le couple maximal de 290 Nm est disponible entre 4 400 et 6 000 tr/min.

La boîte de vitesse mécanique à 6 rapports est parfaitement adaptée aux caractéristiques du moteur et à la puissance accrue. Le 100 km/h départ arrêté est atteint en 5,9 secondes, voire 5,8 secondes avec la boîte Porsche Doppelkupplung optionnelle (PDK – cf. page 42).

La nouvelle sortie centrale en acier spécial, harmonieusement intégrée au centre du bouclier arrière, distille un son à la hauteur de cette puissance. Le châssis de conception allégée adopte un nouveau réglage.

Le design ouvert à 5 branches des nouvelles jantes « Boxster III » 17 pouces laisse entrevoir les freins avec étriers monobloc en aluminium noir anodisé à 4 tons. Les disques de frein avant, plus grands, renforcent la puissance de freinage.

Autre signe caractéristique du nouveau Boxster : les lamelles des prises d'air avant adoptent la couleur de la carrosserie.

Le Boxster. Un roadster authentique qui éveille l'émotion. Témoin de la passion de nos ingénieurs, il fait vivre plus d'un demi-siècle de l'histoire Porsche.



Boxster S

## Une petite poussée d'adrénaline très dynamisante.

### Le nouveau Boxster S.

Chez Porsche, comme en témoigne le nouveau Boxster S, tout peut encore évoluer. Ce modèle est une interprétation plus sportive du concept roadster. Un athlète de haut niveau, encore plus accompli. Son nouveau moteur bénéficie dorénavant de l'injection directe d'essence (Direct Fuel Injection – DFI, cf. page 28), en dotation

d'origine. Objectif visé : un couple plus élevé, des performances accrues et une consommation maîtrisée. Résultat : 310 ch (228 kW) à 6 400 tr/min et un couple maximal de 360 Nm disponible entre 4 400 et 5 500 tr/min. Le 0 à 100 km/h est franchi en seulement 5,3 secondes. En associant les options boîte de vitesse Porsche Doppelkupplung (PDK – cf. page 42)

et Pack Sport Chrono, le sprint de 0 à 100 km/h s'effectue alors en 5,0 secondes, grâce à la fonction « Launch Control ». Comparées à celles des modèles antérieurs, la consommation et les émissions de CO<sub>2</sub> enregistrent également une baisse pouvant atteindre respectivement 15 et 16 % selon le type de boîte de vitesse.

Le Boxster S campe sur de nouvelles jantes « Boxster S II » 18 pouces au dessin dynamique. Pour se différencier encore mieux de son petit frère, ses étriers de frein sont peints en rouge. Les disques de frein arrière plus épais renforcent la stabilité.

Les lamelles des prises d'air avant peintes en noir accentuent son

tempérament dynamique, tout comme la sortie d'échappement double centrale redessinée.

La différenciation se poursuit dans l'habitacle avec de nombreux éléments garnis de cuir. Parmi eux, la couronne du volant, le levier de vitesse/sélecteur PDK, les poignées de frein à main et de fermeture des portes, les couvercles

des vide-poches de portière et de la console centrale arrière. Les fonds de compteur sont de couleur aluminium.

Voilà pour les faits. Pour le reste, un seul conseil : montez à bord, prenez le volant et évadez-vous. Vous allez vivre une aventure unique.



Boxster S



# Transmission

Poser de nouvelles références en terme de sportivité. Exploiter tout son potentiel. Déployer toute son énergie et toutes ses forces. Des objectifs ambitieux pour un athlète de haut niveau, même s'il bénéficie des meilleures conditions d'entraînement. Il faut aussi une grande

motivation. Et un fort feu intérieur pour donner le meilleur de lui-même.

Pour développer le nouveau Boxster, nous avons attisé le feu et optimisé la combustion : avec une nouvelle génération de moteurs.

Cylindrée de 2,9 litres sur le Boxster. Cylindrée de 3,4 litres avec injection directe d'essence (DFI – Direct Fuel Injection) sur le Boxster S. Résultat : des performances et un couple plus élevés pour un rendement optimal.

**Certaines expériences demandent un temps d'assimilation.  
D'autres prennent immédiatement le chemin du cœur.**

**Les nouveaux moteurs.**

**Moteur 6 cylindres à plat.**

Les deux nouveaux modèles Boxster reposent sur un tout nouveau concept moteur. Le Boxster accueille un 6 cylindres à plat refroidi par eau plus puissant, de

cylindrée plus élevée, qui se caractérise par un régime généreux, un cycle de charge optimal et un faible niveau sonore. Grâce à une coordination optimale entre l'ensemble des composants moteur, il développe une puissance de

255 ch (188 kW). Associé à un système d'admission optimisé, le système VarioCam Plus (cf. page 36) assure au Boxster un couple élevé dès les bas régimes et une puissance remarquable dans la plage de régimes

supérieurs. Le couple maximal de 290 Nm est disponible entre 4 400 et 6 000 tr/min.

Le Boxster S, quant à lui, bénéficie d'une nouvelle motorisation à injection directe d'essence (Direct Fuel Injection – DFI). D'une cylindrée de 3,4 l, le moteur délivre une puis-

sance de 310 ch (228 kW) et atteint son couple maximal de 360 Nm entre 4 400 et 5 500 tr/min.

Les performances sont époustouflantes. Le couple est toujours optimal, notamment dans la plage des bas régimes. Comparées à celles des modèles antérieurs,

les valeurs de consommation et d'émissions de CO<sub>2</sub> affichent une baisse pouvant atteindre respectivement 15 et 16 % en fonction du type de boîte de vitesse. Un résultat obtenu entre autres par l'injection directe d'essence (DFI) et le système VarioCam Plus.



Boxster



Moteur 6 cylindres à plat 3,4 l du Boxster S

### **Injection directe d'essence (Direct Fuel Injection – DFI).**

Le nouveau moteur du Boxster S bénéficie de l'injection directe (Direct Fuel Injection – DFI). Au millième de seconde près, ce système injecte le carburant

directement dans la chambre de combustion au moyen de soupapes électromagnétiques, et ce à une pression de 120 bars.

Les angles du jet et du cône d'injection ont été optimisés en fonction des valeurs de couple,

de puissance, de consommation et d'émissions. Le mélange de carburant est ainsi plus homogène et rend la combustion plus efficace.

Selon les conditions d'utilisation, l'injection du carburant peut se faire en plusieurs fois.

Le mélange étant injecté directement dans le cylindre, le refroidissement de la chambre de combustion s'en trouve amélioré. Le taux de compression plus élevé (12,5 : 1) délivre plus de puissance tout en augmentant le rendement du moteur. La baisse de la consom-

mation et des émissions de CO<sub>2</sub> peut ainsi aller respectivement jusqu'à environ 15 et 16 % (selon les boîtes de vitesse). Le réglage de l'injection reste l'affaire du module de gestion électronique du moteur. Pour mieux préserver l'environnement, le système de

traitement des échappements permet de descendre en deçà des limites autorisées dans les pays de l'Union européenne par les normes EURO 5, déjà très strictes.



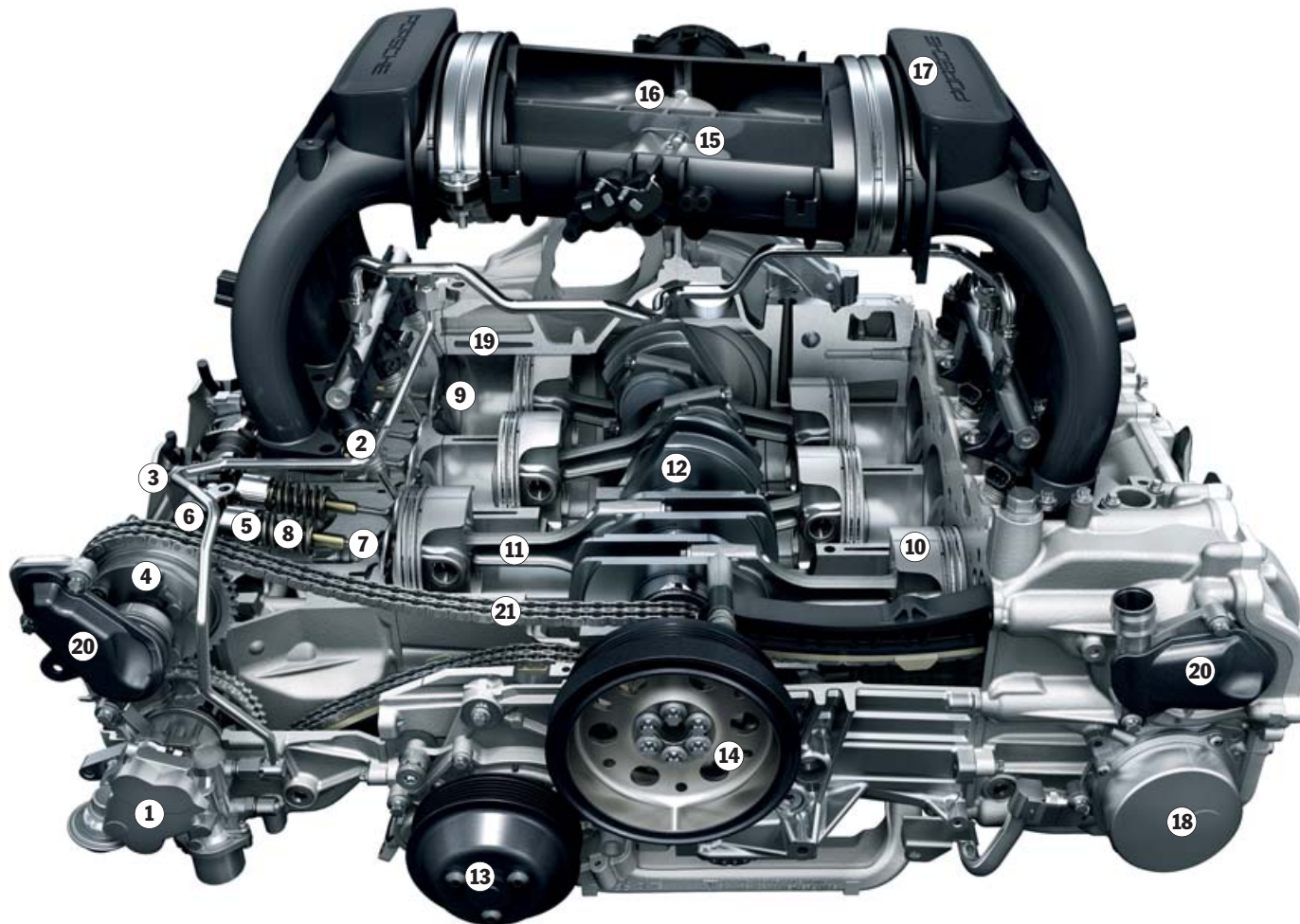

Moteur 6 cylindres Boxer de 3,4 l de cylindrée du Boxster S

- 1. Pompe haute pression
- 2. Injecteur haute pression
- 3. Bobine d'allumage
- 4. Électrovanne du régulateur d'arbre à cames

- 5. Poussoir de commande avec compensation hydraulique du jeu des soupapes
- 6. Arbre à cames d'admission

- 7. Soupapes d'admission
- 8. Ressort de soupape
- 9. Chambre de combustion à paroi recouverte d'Alusil
- 10. Piston en aluminium forgé

- 11. Bielle forgée
- 12. Vilebrequin
- 13. Pompe à eau
- 14. Amortisseur de vibrations
- 15. Clapet de résonance

- 16. Clapet collecteur distributeur
- 17. Collecteur d'admission avec résonateur intégré
- 18. Pompe à vide

- 19. Chemise humide
- 20. Ventilation de carter-moteur
- 21. Chaîne de transmission

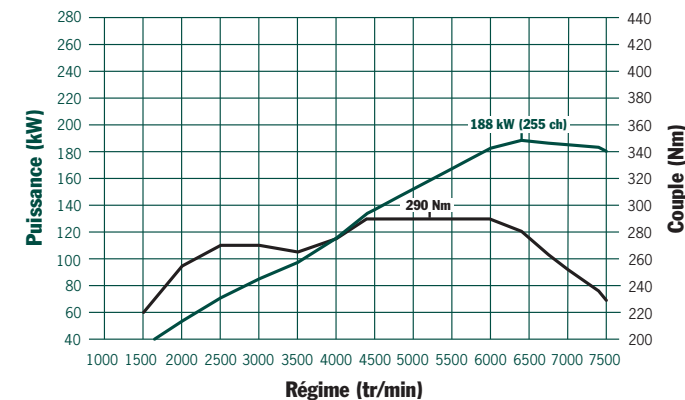

Boxster : 290 Nm entre 4 400 et 6 000 tr/min, 255 ch (188 kW) à 6 400 tr/min

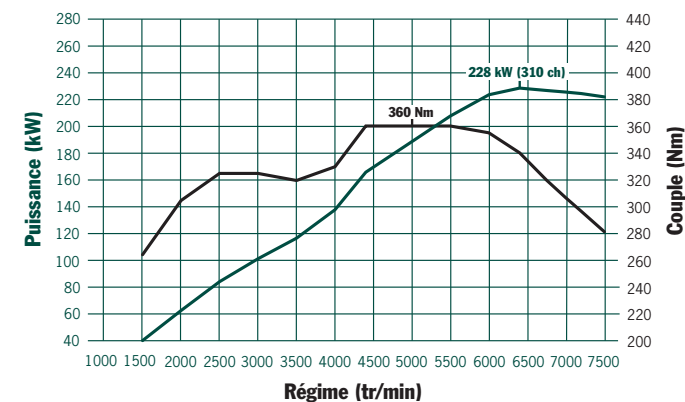

Boxster S : 360 Nm entre 4 400 et 5 500 tr/min, 310 ch (228 kW) à 6 400 tr/min

**Conception allégée.**

Les deux nouveaux Boxster sont composés d'un alliage léger tout à leur avantage, allègement rimant ici avec abaissement... de la consommation. Jusque dans ses moindres détails, la conception vise à réduire le poids de cette nouvelle génération d'organes. L'intégration complète des paliers

d'arbre à cames dans les culasses y a par exemple contribué.

**Système intégré de lubrification à carter sec.**

Son principe garantit une lubrification optimale, même en conduite sportive. Il assure par ailleurs des fonctions de refroidissement.

Le réservoir d'huile se trouve dans le moteur même. Quatre pompes à huile acheminent l'huile des culasses directement dans le carter d'huile. Une cinquième, logée dans le carter d'huile, alimente directement les points de lubrification du moteur. Pour éviter toute perte d'aspiration qui risquerait d'affecter l'efficacité du système, l'alimentation de ces points est complétée par une

pompe à huile électronique qui intervient en fonction des besoins. En cas de nécessité, la pompe fonctionnera à pleine puissance, tandis que sa puissance sera réduite si les besoins en lubrification sont moins élevés. L'alimentation en huile est ainsi optimisée en fonction des situations, et la consommation et les émissions de CO<sub>2</sub> s'en trouvent réduites.

Pour les moteurs, ces détails signifient que la lubrification est encore plus fiable, même en cas de sollicitations extrêmes comme lors de fortes accélérations.

**Refroidissement moteur.**

Les moteurs des modèles Boxster sont refroidis par eau selon le

principe du flux transversal utilisé en course automobile. Chaque cylindre est ainsi alimenté individuellement en liquide de refroidissement et toutes les soupapes sont donc protégées contre une sursollicitation et une usure prématurée. Ce système diminue à la fois les risques de cliquetis, la consommation, les émissions et les nuisances sonores.



Boxster et Boxster S

**Données d'entrée**

**Régulation/gestion**

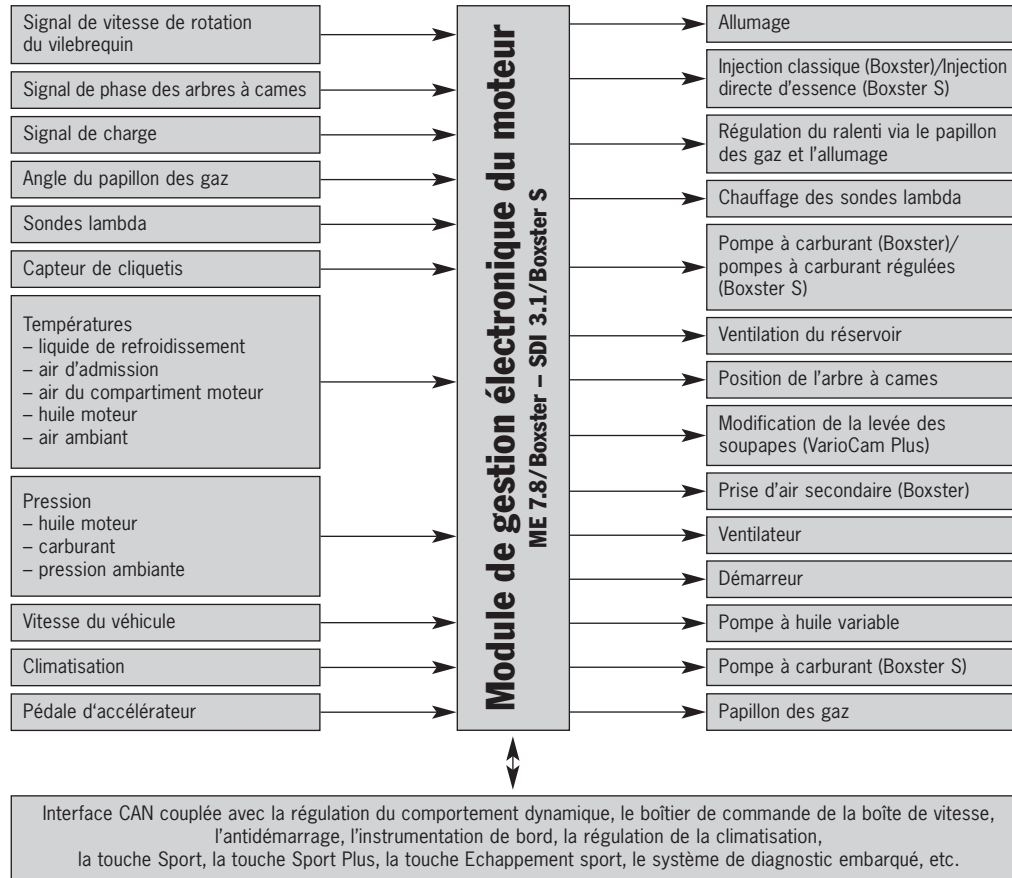

**Gestion électronique du moteur avec accélérateur électronique.**

Le calculateur électronique assure un fonctionnement parfait du moteur en toutes circonstances. Il régule l'ensemble des fonctions et des modules affectés au moteur (cf. diagramme). Résultat : des valeurs optimales de consommation, d'émission, de puissance et de couple.

Parmi les fonctions essentielles du calculateur figure également la régulation du cliquetis, cylindre

par cylindre. Les 6 cylindres ne travaillant jamais dans les mêmes conditions, leur cliquetis est contrôlé individuellement pour corriger le point d'allumage, si nécessaire. Ceci permet de ménager les cylindres et les pistons à régime et à charge élevés. Le système de diagnostic embarqué, conforme aux normes européennes, détecte le cas échéant tout défaut intervenant dans le système d'échappement et d'alimentation. Il avertit le conducteur et affiche le défaut à l'écran, évitant ainsi d'augmenter les émissions et la consommation.

**Système d'admission à résonance.**

Le système d'admission avec collecteur à flux double possède un clapet qui s'ouvre et se ferme en fonction d'un régime défini. Un collecteur à résonance double utilise les vibrations de la masse d'air – créant un effet de suralimentation – pour optimiser le mélange.

L'ensemble des deux effets favorise un couple plus élevé à bas régime, une courbe de couple plus régulière et une meilleure puissance à régimes élevés. Autre avantage de ce système : une sonorité plus vigoureuse.



Boxster



Boxster



Boxster



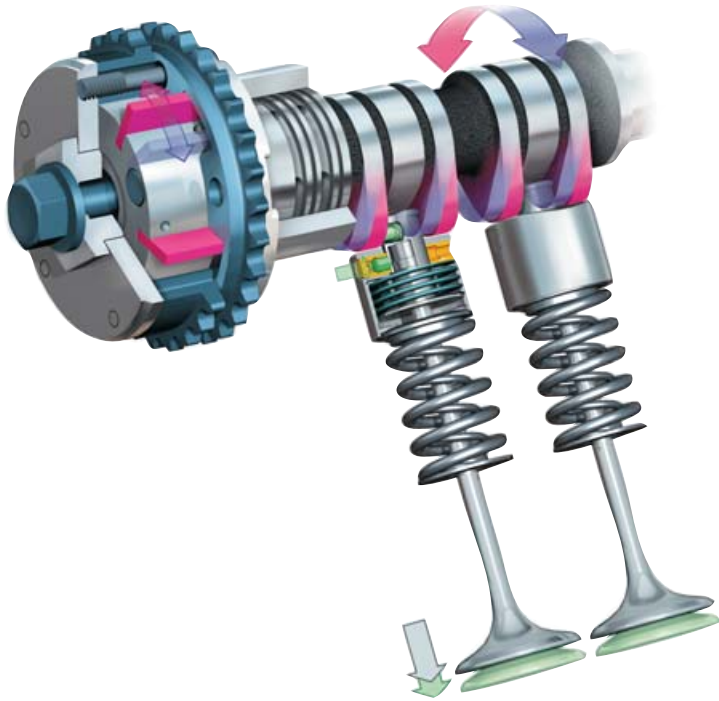

VarioCam Plus

### VarioCam Plus.

Les deux modèles Boxster bénéficient du système VarioCam Plus, un système de calage variable de l'admission et de la levée des soupapes. Il régule le fonctionnement moteur, réduit la consommation et diminue les émissions tout en

garantissant une puissance et des valeurs de couple élevées. Ce concept moteur 2 en 1 réagit en fonction de la charge et du régime. Les variations sont imperceptibles. Résultat : une accélération instantanée et un niveau sonore très faible.

Pour optimiser l'apport de carburant et favoriser un réchauffement du moteur rapide, VarioCam Plus sélectionnera une course plus grande avec une ouverture retardée. Dans les plages de régimes moyens à faibles, le système



Boxster S et Boxster

réduit la course des soupapes et avance leur ouverture afin de diminuer la consommation et les émissions. Pour atteindre des valeurs de couple élevées et optimiser la puissance, le système augmente la course des soupapes.

### Allumage.

La gamme Boxster dispose d'un système d'allumage à distribution statique. Des bobines séparées à proximité immédiate des bougies garantissent une sécurité maximale.



Sortie d'échappement double du Boxster S



Sortie d'échappement du Boxster



Système d'échappement du Boxster S

**Système d'échappement.**

Sur les deux modèles Boxster, chaque rangée de cylindres possède son propre système d'échappement en acier spécial. Les silencieux se rejoignent dans une sortie d'échappement – sortie à double flux sur le Boxster S.

La régulation lambda stéréo régule et contrôle chaque rangée de cylindres.

Quatre sondes lambda travaillant en synergie contrôlent individuellement la composition des gaz d'échappement des deux lignes d'échappement. La contrepression exercée par les deux systèmes

d'échappement optimise la puissance, le couple et la sonorité typique du moteur.

En option, les modèles Boxster peuvent recevoir un échappement sport. Le timbre du Boxster se veut alors encore plus vigoureux.

**Entretien.**

Chaque Porsche est conçue pour une durée de vie très longue. Les intervalles de maintenance des nouveaux Boxster ont été espacés.

L'alternateur, la pompe de la direction assistée et la climatisation sont entraînés par une seule courroie autoréglable. Les arbres à cames sont entraînés par des chaînes de transmission qui ne nécessitent aucun entretien.

A l'exception des bougies, le système d'allumage ne requiert lui non plus aucun entretien. Pour que votre Boxster roule le plus longtemps possible.



- 1. Radiateur
- 2. Assistance servofrein
- 3. Levier de vitesse/  
sélecteur PDK
- 4. Amortisseur PASM

- 5. Boîte de vitesse mécanique  
à 6 rapports ou boîte  
Porsche Doppelkupplung  
(PDK) à 7 rapports
- 6. Collecteur d'admission  
à résonance

- 7. Vase d'expansion liquide  
de refroidissement
- 8. Papillon des gaz  
à pilotage électronique
- 9. Élément de liaison
- 10. Silencieux

- 11. Point de raccord
- 12. Tubulure de remplissage  
d'huile
- 13. Tube de filtre à air

**Pour tous ceux qui ne veulent plus perdre de temps, même pour le passage des rapports.**

**La boîte de vitesse Porsche Doppelkupplung (PDK).**

La boîte de vitesse PDK, disponible en option, s'utilise en mode manuel ou automatique. Le changement des rapports est ultrarapide et sans coupure de puissance. Résultat : des valeurs d'accélération nettement plus élevées et une consommation réduite – tout en bénéficiant d'un grand confort d'utilisation, analogue à celui pro-

curé par une boîte automatique à convertisseur de couple.

La boîte PDK possède 7 rapports : l'étagement des 6 premiers rapports est sportif – la vitesse de pointe est atteinte en 6<sup>e</sup>. La 7<sup>e</sup> est un rapport long, ce qui autorise une nouvelle baisse de la consommation.

La boîte de vitesse PDK se compose de 2 boîtes intégrées dans un carter. Comme 2 boîtes nécessitent 2 embrayages, la boîte PDK est conçue sous forme de deux embrayages humides immergés dans un bain d'huile.

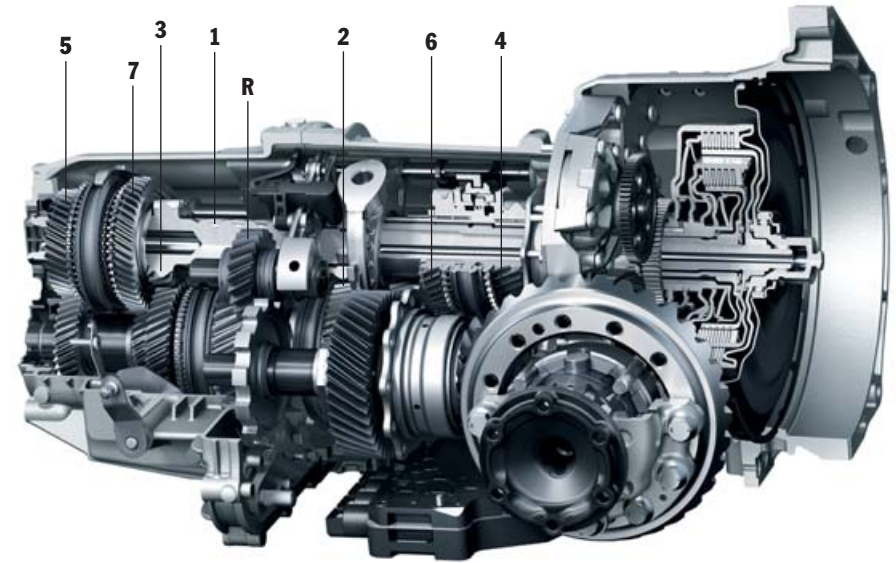

Boîte de vitesse Porsche Doppelkupplung (PDK)



Boxster S

Ce double embrayage relie les deux sous-boîtes via 2 arbres de commande indépendants (l'arbre 1 tourne à l'intérieur de l'arbre 2, évidé à cet effet), transmettant le couple moteur en alternance sans interruption de la motricité.

Ainsi, la force du moteur est toujours transmise par l'une des sous-boîtes et son embrayage, le rapport directement supérieur étant « en attente », prêt à être

activé dans la deuxième sous-boîte. Pendant que le couple moteur se transmet par l'intermédiaire de celui des deux embrayages qui est en prise, l'ouverture du deuxième permet la présélection d'un rapport adapté sur l'autre boîte. Les changements de vitesse s'effectuent en quelques millièmes de seconde.

L'embrayage 1 commande la première sous-boîte avec les rapports impairs (1, 3, 5, 7) et la marche arrière. L'embrayage 2

commande la deuxième sous-boîte avec les rapports pairs (2, 4, 6).

**Fonctionnement de la boîte de vitesse PDK.**

Le vilebrequin transfère le couple sur le volant bimasse. Puis le couple est transmis via le carter d'embrayage aux embrayages multidisques – ou plus précisément aux supports de lamelles externes respectifs.

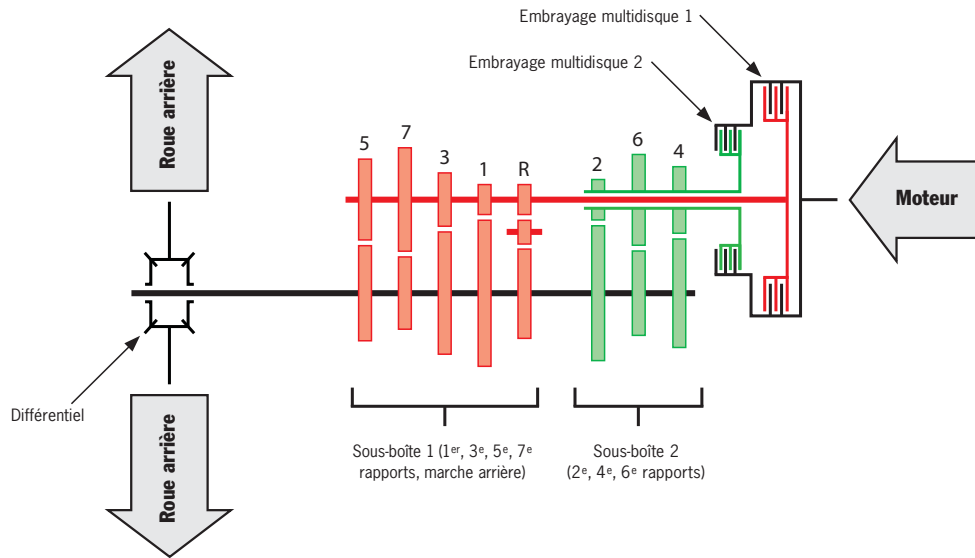

Principe de la boîte de vitesse Porsche Doppelkupplung (PDK)

La pression d'huile commande l'embrayage 1 qui se ferme, créant une adhérence avec l'arbre 1. La sous-boîte 1 – par l'intermédiaire d'un différentiel – transmet alors le couple au train arrière. A ce moment, la boîte de vitesse PDK présélectionne le rapport directement supérieur dans la sous-boîte 2. Le couple moteur est transmis respectivement à l'autre support de lamelles externes. Le processus de croise-

ment intervient au signal de changement de rapport : tandis que l'embrayage 1 s'ouvre, l'embrayage 2 se ferme, créant l'adhérence avec l'arbre de commande 2 pour transmettre le couple aux roues. Le rapport engagé est affiché au tableau de bord. En fonction du mode choisi, les changements de rapport sont plus confortables ou résolument sportifs.

Avantage par rapport à une boîte mécanique : des changements de rapport ultrarapides sans rupture du couple avec des valeurs d'accélération nettement plus élevées et une consommation réduite. Avantage par rapport à une boîte automatique à convertisseur de couple : une dynamique nettement accrue, pour un confort comparable et une consommation moindre.

En raison de la conception compacte de la boîte, les masses en rotation sont réduites. Résultat : une plus grande réactivité du moteur et un poids allégé.

L'excellent rendement du moteur et la présence d'un 7<sup>e</sup> rapport plus long favorisent une plus grande sobriété et une réduction des émissions. Les valeurs sont équivalentes à celles obtenues avec une boîte manuelle.

Avec le Pack Sport Chrono optionnel, la boîte de vitesse PDK s'enrichit de 2 fonctions : la fonction « Launch Control » et la fonction « cartographie course » (cf. page 56).

La boîte PDK combine ainsi sportivité, efficacité et confort. Pour vous, cela se traduit par un plaisir de conduite inégalé.





Volant sport PDK à 3 branches

### Volant sport PDK à 3 branches.

Associé à la boîte PDK en option, le volant sport à 3 branches de série dispose de 2 commandes ergonomiques.

Une petite pression du pouce et la boîte PDK passe le rapport supérieur. Pour rétrograder, il suffit de tirer la commande vers soi avec l'index, et le tour est joué. Vous pouvez utiliser indifféremment la main gauche ou droite.

### Sélecteur PDK.

Le style particulier du sélecteur PDK privilégie la fonctionnalité et l'ergonomie. Il permet également de passer les rapports manuellement. Il se commande très facilement et suit la même logique que les commandes sur le volant sport à trois branches : une légère poussée vers l'avant pour passer le rapport supérieur, une légère pression vers l'arrière pour rétrograder.



Sélecteur PDK

Même lorsque le levier est en position automatique, vous pouvez passer les rapports manuellement à l'aide des commandes situées sur le volant.

### Boîte de vitesse mécanique à 6 rapports.

En version d'origine, les deux modèles Boxster sont équipés d'une boîte mécanique allégée à 6 rapports parfaitement adaptée aux caractéristiques du moteur. La course des rapports est réduite, les efforts sont moindres. Résultat : le passage des rapports est plus rapide et plus sportif, les sensations sont plus intenses. La commande par câble élimine



Lever de vitesse de la boîte mécanique à 6 rapports

la transmission des vibrations au levier de commande.

### Assistance au démarrage.

La fonction d'assistance au démarrage fait partie des dotations d'origine des véhicules équipés d'une boîte mécanique ou d'une boîte de vitesse Porsche Doppelkupplung (PDK). Ce dispositif détecte automatiquement tout arrêt en côte. Après le lâcher de la pédale de frein, et si le rapport est engagé, il maintient automa-

tiquement la pression des freins sur les quatre roues pendant environ 2 secondes. Il garde ainsi la voiture à l'arrêt sans risquer de mouvement de recul incontrôlé. Lorsque le couple de démarrage est atteint (boîte mécanique : le conducteur embraye et accélère), la pression de freinage diminue.



## Châssis

Posséder le feu intérieur est une chose. Savoir le transmettre à bon escient en est une autre. Objectif visé : transformer cette énergie incontrôlable en une force contrôlée.

Équipé d'un nouveau châssis, le Boxster transmet toute la puissance développée par la nouvelle génération de moteurs exactement là où il le faut : aux roues en contact avec la route. Au millimètre près.

C'est la naissance d'une dynamique pure. D'une agilité sans compromis. D'un plaisir de conduite sans concession. D'une sécurité absolue qui crée un lien parfait avec la route.

**Châssis.**

Le châssis des nouveaux modèles Boxster a été adapté à leurs performances élevées.

Les essieux de conception allégée avec bras de suspension et jambes de force procurent une excellente stabilité dynamique et une sécurité élevée sur revêtements

irréguliers. La cinématique d'essieu est sportive, la voie est large. La conception allégée de l'ensemble contribue à réduire le poids total du véhicule ainsi que celui des masses non suspendues. La plupart des pièces mobiles des essieux sont en aluminium.

La position centrale du moteur associée à des technologies de

pointe minimise les effets de tangage et de roulis en courbe, au freinage et en accélération. Le châssis des nouveaux modèles Boxster offre une sécurité élevée, indépendamment de la charge, et une très faible inertie en enchaînement de virages. Même en forte accélération transversale, la stabilité en courbe et la trajectoire restent exemplaires.

**Direction.**

Le châssis et la direction doivent être en adéquation parfaite. Cela fait partie de la philosophie Porsche. Pour cette raison, nous avons développé une direction aussi directe et précise que le châssis. Résultat : une direction à crémaillère très souple, assistée hydrauliquement, et à démultipli-

cation variable. Lorsque le volant ne bouge que très peu autour de sa position centrale, par exemple lors d'un parcours sur autoroute, la démultiplication est plus tolérante. L'agilité et la réactivité restent néanmoins à leur meilleur niveau.

Lors d'un braquage important, le rapport de démultiplication est

plus direct. Les virages serrés se négocient mieux et les manœuvres de stationnement sont facilitées. Le diamètre de braquage de 11,1 m est très faible.

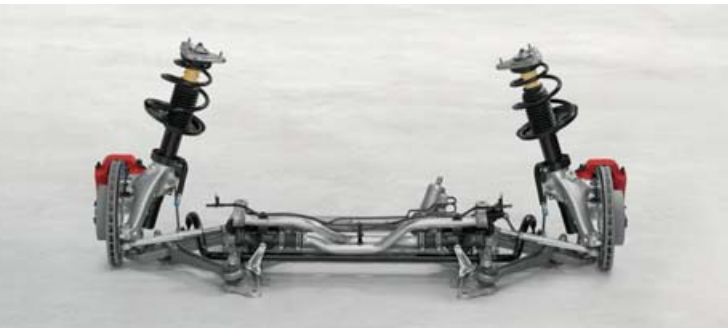

Essieu avant du Boxster S



Essieu arrière du Boxster S



Boxster et Boxster S





Boxster avec jantes « Carrera Sport » 19 pouces et Boxster S avec jantes « Carrera S II » 19 pouces

### Jantes.

Les nouvelles jantes offrent aux deux modèles de meilleures performances et un plus grand confort. Le nouveau Boxster est équipé de jantes 17 pouces redessinées, à 5 branches doubles. Le nouveau Boxster S est chaussé de jantes 18 pouces au dessin sportif. En option, les deux modè-

les peuvent recevoir des jantes de 19 pouces. Toutes les jantes sont protégées par des écrous antivol. Vous trouverez le détail de l'offre de jantes en page 108.

Pour la saison hivernale, le programme Porsche Tequipment propose toute une gamme de pneumatiques hiver ainsi que des chaînes neige.

### Système de contrôle de la pression des pneus (TPM).

Le témoin du nouveau système de contrôle de la pression des pneus, proposé en option, s'affiche sur l'écran de l'ordinateur de bord et prévient le conducteur de toute perte de pression.

Le conducteur peut vérifier la pression des 4 pneumatiques via le tableau de bord. Après chaque opération de gonflage ou changement de roue, la pression est aussitôt réactualisée et affichée, pour votre sécurité et un plus grand confort.



Jantes « Boxster III » 17 pouces



Jantes « Boxster S II » 18 pouces

**Porsche Active Suspension Management (PASM).**

Le PASM optionnel, un système de réglage électronique des amortisseurs à régulation active et permanente de la force d'amortissement, a été adapté à la puissance élevée des nouveaux modèles Boxster. Le réglage s'effectue en continu, de manière active, en fonction du mode de conduite et des conditions de route. La carrosserie est en outre surbaissée de 10 mm.

Le conducteur a le choix entre 2 programmes : « Normal » et « Sport ». En mode « Normal », l'amortissement sportif reste confortable ; en mode « Sport », il se fait plus ferme. Selon le mode choisi, le PASM sera ainsi plus sportif ou plus confortable que le châssis de série. En fonction du mode activé par le conducteur et du type de conduite perçu, le système choisit automatiquement le réglage de l'amortissement optimal entre les deux profils.

Des capteurs détectent les mouvements de la carrosserie, par exemple lors de fortes accélérations, de freinages intenses ou de conduite sur revêtement irrégulier. Selon le mode choisi, le boîtier de commande régule la force d'amortissement en conséquence pour réduire le roulis et le tangage afin que chaque roue reste en contact avec la route.

Exemple : en mode sport, les amortisseurs adoptent une courbe de comportement plus dure. En cas de revêtement routier irrégulier, le PASM passe automatiquement, en quelques millièmes de seconde, sur un programme plus souple afin d'améliorer l'adhérence tout en restant dans la plage de programmation du mode sport, plus ferme. Dès que la route redevient bonne, le système repasse à la courbe de comportement choisie à l'origine.

Si le conducteur est en mode normal mais conduit de manière dynamique, le système détecte

cette conduite sportive et adapte son programme à l'intérieur des courbes de comportement sportif-confortable. L'amortissement se fait ainsi plus ferme ; la stabilité du véhicule, ainsi que la sécurité, y gagnent.

**Différentiel arrière à glissement limité.**

Si vous aimez la conduite sportive et la conduite occasionnelle sur circuit, optez pour le différentiel arrière à glissement limité. Associé aux jantes de 18 ou 19 pouces, il renforce la motricité des roues arrière sur revêtements irréguliers ou en forte accélération en sortie de courbes serrées, par exemple. Il permet de mieux maîtriser le comportement du véhicule en situation extrême. La voiture garde son cap. Les interventions du système PSM se font plus rares.



Phase de compression – Piston et bypass = réglage sportif confortable

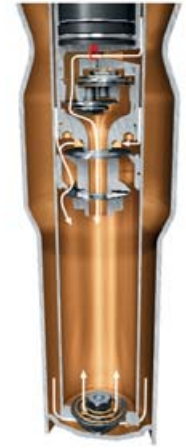

Phase de détente – piston seul = réglage sportif confortable



Phase de compression – Piston et bypass = réglage sportif ferme



Phase de détente – piston seul = réglage sportif ferme

### Pack Sport Chrono.

Le Boxster associe la conduite à ciel ouvert à une sportivité Porsche qui trouve ses origines sur les circuits.

Le Pack Sport Chrono évolué, disponible en option pour les deux modèles Boxster, offre un réglage plus sportif du châssis et du moteur – pour votre plus grand plaisir.

Ce mode sportif s'active par simple pression de la touche « Sport » sur la console centrale. Effets garantis : réactivité de l'accélérateur accrue, régulateur du régime moteur réglé sur un programme plus serré et dynamique moteur digne d'une voiture de compétition.

L'option PASM passe également en mode « Sport », avec durcissement de la force d'amortissement et direction encore plus réactive en courbe. L'adhérence y gagne, ainsi que la motricité.

En mode automatique, la boîte Porsche Doppelkupplung (PDK), en option, repousse les points de changement de rapport vers des valeurs plus sportives. Le temps de passage des vitesses est réduit, le passage des rapports devient plus sportif. À la moindre décélération, une fonction de rétrogradage dynamique descend automatiquement au rapport inférieur. En mode manuel, le passage des rapports est plus rapide.

En mode sport, la régulation du système PSM (cf. page 63) est retardée, favorisant une meilleure dynamique longitudinale et transversale. Le PSM autorise une conduite sportive au freinage en accélération en sortie de courbe, notamment à de faibles vitesses.

Lorsque la fonction PSM est déconnectée, le mode sport accroît encore l'agilité de la voiture. Pour votre sécurité, le système reste toujours en veille pour intervenir automatiquement en cas de besoin si les deux roues avant atteignent des valeurs exigeant une intervention de l'ABS.

Le Pack Sport Chrono comporte de surcroît un autre élément crucial : un chronomètre orientable, au centre du tableau de bord, avec affichage à la fois numérique et analogique. En association avec la boîte PDK, le Pack Sport Chrono comporte une touche « Sport Plus » associée à 2 fonctions supplémentaires.

La première, appelée « Launch Control », favorise les départs arrêtés, par exemple lorsque vous participez à un entraînement ou à une course sur circuit. Le principe est le suivant : placez le sélecteur sur la position « D » ou « M » et appuyez sur la touche « Sport Plus ». Enfoncez la pédale de frein du pied gauche tout en accélérant à fond avec le pied droit. L'action de « kick-down » sur la pédale d'accélérateur permet de détecter le mode « Launch Control » et le régime monte à environ 6 500 tr/min ; le couple augmente et l'embrayage adhère légèrement.

Le message « Launch control activé » s'affiche sur le tableau de

bord. Relâchez ensuite la pédale de frein aussi vite que possible et préparez-vous à être catapulté.

Autre innovation : la fonction « cartographie course ». Dans cette configuration, la conception de la boîte de vitesse Porsche Doppelkupplung (PDK) autorise des accélérations spectaculaires avec des changements de rapports effectués en un temps record et au moment optimal. Pour une conduite hypersportive, sans compromis.

### Pack Sport Chrono Plus.

Si vous avez opté pour l'option Porsche Communication Management (PCM, cf. page 83), vous pouvez demander de lui associer le Pack Sport Chrono Plus. Outre les fonctions du Pack Sport Chrono, ce pack-ci contient une mémoire individuelle réglable par le biais du nouveau PCM, ainsi qu'un affichage des performances pour évaluer vos temps sur circuit.

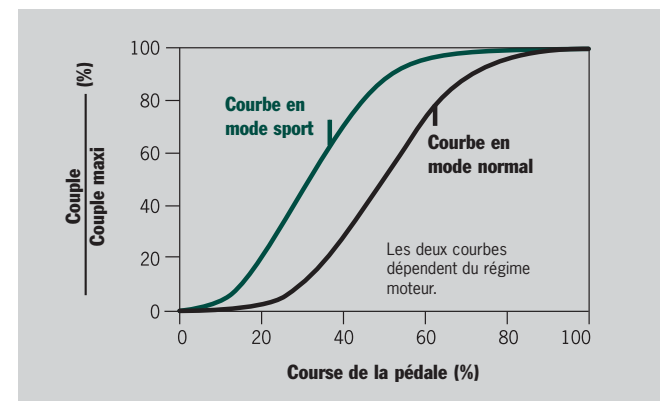

Courbes comparatives de l'accélérateur électronique en mode normal et en mode sport



Chronomètre Sport



Touche « Sport » et touche « Sport Plus » sur la console centrale



# Sécurité

**Concilier ce qui semble inconciliable.  
Marier les extrêmes. Rester souverain. En toutes circonstances.  
Des caractéristiques typiquement Porsche qui font du Boxster un modèle de sport par excellence dans le segment des roadsters.**

**Symbole d'une sportivité sans compromis, il affiche un concept de sécurité à la hauteur de ses performances. Tant sur le plan actif que passif.**

**A l'image du Porsche Stability Management nouvelle génération et du système de freinage évolué.**



Boxster

## Un concept sans compromis. Une sécurité à toute épreuve.

### Sécurité active.

#### Sécurité active.

Sportivité sans compromis. Sécurité exceptionnelle. Chez Porsche, ces deux caractéristiques sont depuis toujours étroitement liées. La carrosserie, le châssis et le système de freinage, en adéquation parfaite, offrent d'importantes réserves de sécurité.

Le nouveau réglage du châssis autorise une conduite très sportive avec des accélérations transversales élevées. La direction précise à démultiplication variable assure un excellent contact avec la route et réagit immédiatement.

Le système de freinage optimisé garantit une décélération et une

stabilité exemplaires. La puissance élevée du moteur par rapport au poids du véhicule et sa réaction instantanée à la moindre sollicitation de la pédale d'accélérateur sont autant de réserves de sécurité.

Le Porsche Stability Management (PSM – cf. page 63), une dotation d'origine, contribue au maintien de



Porsche Ceramic Composite Brake (PCCB)



Système de freinage de série du Boxster (en haut) et du Boxster S (en bas)

la stabilité dynamique du véhicule, même lorsque les conditions météorologiques sont mauvaises. Le nouveau concept d'éclairage offre une visibilité optimale la nuit (cf. page 64).

#### Système de freinage.

Même le meilleur système de freinage n'arrêtera jamais le progrès. Le système de freinage des nouveaux modèles Boxster et Boxster S utilise à l'avant comme

à l'arrière des étriers de frein monobloc en aluminium à 4 pistons. Cette conception présente une plus grande résistance à la déformation et un poids allégé. Le temps de réaction est immédiat, avec une souplesse étonnante.

Le servofrein réduit les efforts du conducteur sur la pédale avec une efficacité remarquable. Un système de ventilation spécifique, basé sur des ouvertures à l'avant et des systèmes de canalisation d'air étudiés pour refroidir l'ensemble du

système de freinage, augmente la stabilité des freins en utilisation intense.

Le système de freinage a été adapté à la puissance accrue des nouveaux modèles Boxster. Comme le Boxster S, le Boxster adopte des disques ventilés de 318 mm de diamètre à l'avant et de 299 mm à l'arrière. Pour améliorer le freinage sur revêtement humide, augmenter le refroidissement et réduire le poids, les disques de frein sont ajourés.



Boxster S

Les plaquettes ont été optimisées pour renforcer la force de freinage. Par rapport au Boxster, les disques arrière du nouveau Boxster S ont 4 mm d'épaisseur supplémentaire pour des performances plus élevées. Visuellement, les deux modèles se différencient par la couleur de leurs étriers de frein : noir anodisé sur le Boxster et rouge sur le Boxster S.

### **Porsche Ceramic Composite Brake (PCCB).**

Nous vous proposons en option sur le Boxster S un système de freinage déjà largement testé avec succès en sollicitation intense sur circuit : le Porsche Ceramic Composite Brake (PCCB).

Les disques de frein en céramique ont un diamètre de 350 mm à l'avant et à l'arrière. Leur performance au freinage est ainsi plus élevée. Ils sont fabriqués à base de fibres de carbone et spécialement traités sous vide au nitrure de silicium, à des températures avoisinant 1 700 °C. Résultat : par rapport à des disques de frein en fonte, la dureté des disques s'en trouve nettement améliorée ainsi que leur fiabilité à haute température. Leur faible coefficient de dilatation thermique évite les déformations lors des sollicitations extrêmes. Par ailleurs, les disques en céramique ne sont



Boxster S

soumis à aucune corrosion et font moins de bruit au freinage.

L'utilisation d'étriers monobloc en aluminium à 6 et 4 pistons respectivement sur les essieux avant et arrière assure une pression de freinage constante et élevée. Les freins répondent ainsi de façon rapide et précise, au moindre appui du pied sur la pédale.

Lors des sollicitations extrêmes, toutes les conditions sont donc réunies pour obtenir une distance de freinage plus courte. La sécurité du freinage est par ailleurs renforcée par la haute résistance au fading des disques PCCB.

Avantage décisif : ces disques de frein sont environ deux fois plus légers que les disques de frein en fonte de mêmes type et dimensions. Les masses non suspendues et en rotation s'en trouvent allégées. Résultat : une meilleure adhérence au sol, un confort de conduite et de roulement supérieur, notamment sur les revêtements irréguliers, pour davantage d'agilité et de maniabilité.

En utilisation sur circuit ou en conduite sportive, l'usure des disques de frein, et plus particulièrement des plaquettes – quelle que soit la marque – augmente considérablement. Après un week-end de conduite intensive sur circuit, une révision effectuée



Boxster S

par un spécialiste, voire le remplacement de certains composants, est nécessaire.

### **Porsche Stability Management (PSM).**

Le Porsche Stability Management (PSM), un système de régulation automatique de la stabilité dynamique du véhicule, est une dotation de série des modèles Boxster. Des capteurs évaluent de façon permanente la direction, la vitesse, la vitesse de lacet ainsi que l'accélération transversale du véhicule. Sur la base de ces valeurs, le PSM calcule la trajectoire réelle du véhicule. Au moindre écart, il réagit par un freinage individuel des roues pour maintenir le cap.

Associé à l'ABD (différentiel automatique de freinage) et à l'ASR (système d'antipatinage), il améliore également la motricité lors des accélérations sur sol irrégulier. Pour toujours plus d'agilité. Associé au mode Sport du Pack optionnel Sport Chrono (cf. page 56), le PSM retarde son intervention – notamment dans la plage de vitesse allant jusqu'à 70 km/h. La fonction ABS intégrée permet de réduire les distances de freinage.

Pour les conducteurs en quête de sensations fortes, la fonction PSM peut être désactivée. Pour une question de sécurité, elle est néanmoins automatiquement réactivée en cas de freinage plus énergique avec une régulation ABS sur l'une des deux roues

avant (ou sur les deux roues en mode Sport). L'ABD reste en permanence actif.

Le nouveau PSM a bénéficié de plusieurs améliorations et se dote de deux fonctions supplémentaires : préremplissage du circuit de freinage et assistance au freinage.

Levez brusquement le pied de l'accélérateur et le PSM prépare le système de freinage : le préremplissage du circuit de freinage rapproche ainsi légèrement des disques les plaquettes de frein pour libérer plus rapidement la

puissance de freinage maximale. En cas de reconnaissance d'une situation d'urgence, l'assistance au freinage fournit immédiatement la puissance maximale de décélération.

### Concept d'éclairage.

En version d'origine, les nouveaux modèles Boxster possèdent de nouveaux phares à halogène munis de feux de position à DEL, logés séparément dans les blocs optiques avant avec antibrouillards intégrés, au-dessus des prises d'air extérieures.

La technologie DEL est également utilisée pour le bloc optique arrière de conception nouvelle, regroupant les feux stop, le feu de recul ainsi que le feu antibrouillard arrière. Les avantages de ce type d'éclairage sont évidents : une meilleure luminosité et un temps de réponse très court. Cette technologie favorise également l'économie d'énergie et présente une plus grande longévité par rapport aux lampes à incandescence conventionnelles. L'effet est assuré, de jour comme de nuit.

### Phares Bi-Xénon avec contrôle dynamique du faisceau en virage et feux de jour à DEL.

En option, les deux modèles Boxster peuvent recevoir des phares Bi-Xénon avec contrôle dynamique du faisceau en virage et feux de jour à DEL. Une visibilité remarquable et un style caractéristique.

La clarté des phares Bi-Xénon est deux fois plus forte que celle des phares à halogène. La visibilité et le flux lumineux sont optimisés.

Les phares Bi-Xénon remplacent également les phares antibrouillard de série. Les lave-phares sont intégrés.

Les nouveaux phares directionnels avec contrôle dynamique du faisceau en virage assurent un éclairage optimal de la route. Des capteurs mesurent en permanence la vitesse, la vitesse de lacet, l'accélération transversale ainsi que la position du volant, pour calculer l'angle du virage et orienter le faisceau dynamique. En fonction des besoins, l'orientation des phares vers l'extérieur peut atteindre jusqu'à 15°,

y compris pour les phares longue portée. Vous identifiez ainsi plus rapidement le profil de la route et d'éventuels obstacles.



Phares directionnels



Design nocturne avant



Design nocturne arrière

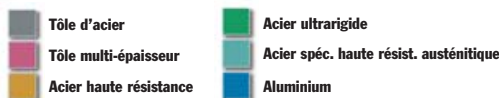
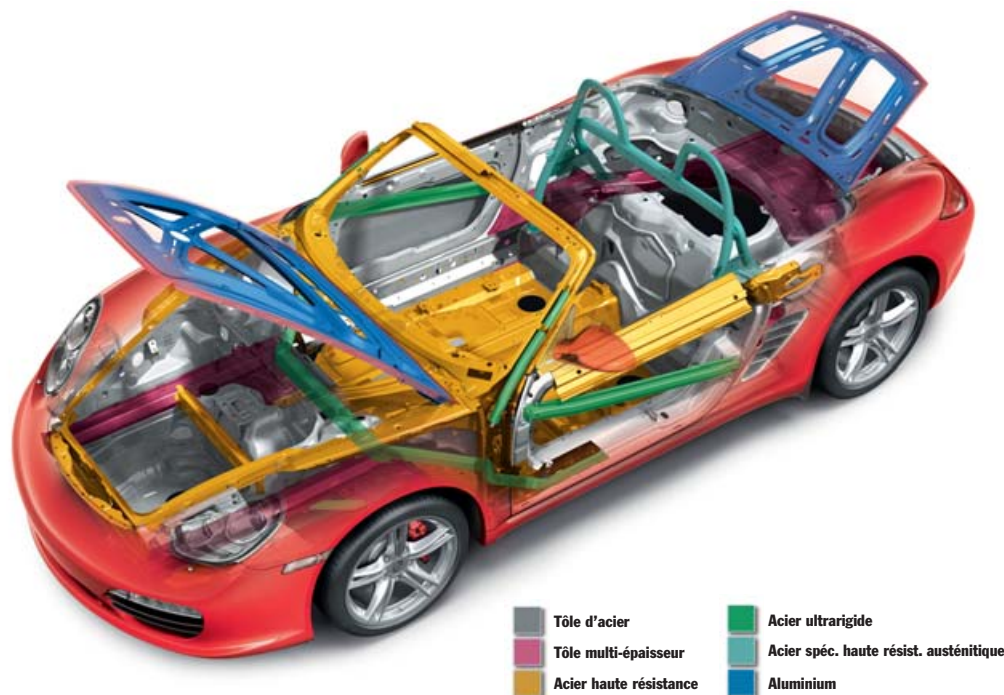

### Sécurité passive.

L'architecture avant est formée par une structure de longerons et de traverses brevetée et assure une propagation calculée de l'onde de choc en cas de collision. Le réservoir et les conduits de carburant se situent en dehors de la zone de déformation. La structure latérale rigide renforcée par des profilés en acier protège les occupants en cas de collision latérale. Les arceaux de sécurité intégrés dans l'encadrement du pare-brise

et les arceaux derrière les sièges assurent un espace de survie en cas de tonneau et de collision latérale. Pour protéger les occupants, les points stratégiques de l'habitacle sont gainés de revêtements absorbant l'énergie.

De série, les deux modèles Boxster bénéficient d'un système d'airbags avec 2 airbags grand volume ainsi que de 2 airbags de tête et 2 airbags thorax (POSIP – cf. page 67), offrant une plus grande sécurité au niveau de la tête et du thorax,

même capote ouverte. Les ceintures de sécurité à 3 points avec prétensionneurs de ceinture et limiteurs d'effort augmentent votre sécurité.

### Arceaux de sécurité.

L'arceau de sécurité avant se compose d'un tube en acier intégré dans l'encadrement du pare-brise. Les arceaux de sécurité arrière conçus en acier haute résistance sont logés derrière les sièges.

Leur forme aplatie épouse les dossiers des sièges et offre une sécurité optimale. Les enrouleurs de ceinture sont intégrés dans les arceaux de sécurité et assurent ainsi un meilleur confort.

### Porsche Side Impact Protection System (POSIP).

Les deux modèles Boxster accueillent le Porsche Side Impact Protection System (POSIP).

Il comprend 2 airbags latéraux de chaque côté. Les airbags thorax sont intégrés dans les bandes extérieures des sièges, les airbags de tête dans les portières. D'un volume de 8 litres chacun, leur potentiel de protection est élevé en cas de collision latérale, même capote ouverte. Le système POSIP comporte également une protection anti-encastrement latérale dans chaque portière.

### Sièges enfants.\*

Pour le transport de nos plus jeunes passagers, le programme Porsche Tequipment propose le pré-équipement siège enfant. Il comprend la fixation ISOFIX pour le montage d'un siège enfant Porsche sur le siège passager avec la fonction de désactivation de l'airbag passager.

\* Les sièges baquet sport ne sont pas compatibles avec les systèmes de retenue pour enfant.



Porsche Side Impact Protection System (POSIP)





## Confort

**On dit que les valeurs extérieures comptent plus que les valeurs intérieures. Qu'un physique séduisant demande moins d'effort. Pour nous, les apparences ne comptent pas.**

**Les faits sont là. Les valeurs intrinsèques du nouveau Boxster témoignent d'une sportivité palpable. Son design privilégie la fonctionnalité.**

**Un langage sans équivoque, avec des lignes pures et dynamiques, qui se poursuit à l'intérieur. Chaque commande est à sa place. Tout est intuitif. L'ergonomie joue un rôle clé. Un concept accompli, qui vous permet d'exploiter pleinement le potentiel sportif de ces deux roadsters.**

## Chez Porsche, les formes suivent les fonctions – et s'adaptent au conducteur.

Notre motivation : créer un roadster pur-sang qui vous offre un confort optimal et un bien-être total. Vos attentes : pouvoir en profiter pleinement, 365 jours par an. Résultat : un concept global qui privilégie la fonctionnalité, à

l'extérieur comme à l'intérieur. L'habitacle en offre une preuve supplémentaire.

Des commandes bien pensées, entièrement orientées vers le conducteur. La console centrale

avant se présente dans un tout nouveau design. Elle intègre le nouveau système audio CDR-30 avec lecteur simple de CD, la commande de climatisation, les interrupteurs ainsi qu'un coffre de rangement. Le système de

communication Porsche Communication Management nouvelle génération (PCM – cf. page 83) est proposé en option.

Les sièges aux nombreux réglages procurent un excellent maintien – même dans les virages les plus rapides. L'espace généreux offre ainsi une position idéale, quelle que soit la morphologie du

conducteur. Confort encore augmenté par le réglage en profondeur et en hauteur du volant ainsi que par la position du pédalier.

Habillé de matières nobles, très agréables au toucher, le cockpit vous plonge dans une atmosphère unique, même si toute votre attention reste concentrée sur la route.



Boxster équipé de sièges confort à mémoire côté conducteur et autres équipements personnalisés du programme Exclusive



Tableau de bord Boxster S avec volant multifonction PDK à 3 branches et autres équipements personnalisés

### Instrumentation.

Les fonds de compteur, noirs sur le Boxster et couleur aluminium sur le Boxster S, fournissent toutes les informations principales en un coup d'œil. Le compte-tours central analogique avec affichage numérique de la vitesse intègre l'écran d'affichage de l'ordinateur

de bord. Il peut être réglé individuellement et fait partie de la dotation d'origine. La vitesse reste affichée en permanence. Vous pouvez également visualiser la consommation moyenne, l'autonomie du réservoir ou les données du système optionnel de contrôle de la pression des pneus. Le cadran droit affiche, entre autres, l'heure

et la température extérieure ainsi que le schéma de commande de la boîte de vitesse Porsche Doppelkupplung (PDK) et le rapport engagé. Le cadran gauche comprend le tachymètre analogique avec affichage numérique du kilométrage total et journalier. L'éclairage intérieur blanc assure une parfaite visibilité.

### Volants et chauffage du volant.

L'équipement d'origine des modèles Boxster prévoit un volant sport à 3 branches avec airbag grand volume intégré. La colonne de direction se règle en hauteur et en profondeur. Le volant en cuir lisse offre une bonne prise en main. Associé à la boîte PDK en option, il dispose de

2 commandes ergonomiques qui permettent de passer les vitesses en gardant les mains sur le volant (cf. page 46).

En option, nous proposons le volant sport ou multifonction à 3 branches pour commander confortablement le système audio et, le cas échéant, le système de navigation et le

téléphone, si ces fonctions sont prévues. Le volant multifonction est soit en cuir lisse, soit en Alu-Design, en carbone ou en bois Makassar.

En association avec tous les volants PDK, vous pouvez opter pour le chauffage du volant (uniquement disponible avec les sièges chauffants).

### Sièges de série.

Les sièges de série offrent un confort élevé. Le maintien latéral est très bon, la suspension est optimale. Ils assurent un meilleur maintien en courbe sans pour autant limiter la liberté de mouvement. Le réglage en hauteur et en profondeur est mécanique, l'inclinaison du dossier est électrique. Les réglages s'adaptent à la morphologie du conducteur qui trouvera une assise optimale.

### Sièges confort à mémoire côté conducteur.

En option, vous pouvez disposer de sièges confort avec réglages

électriques de la hauteur et de la profondeur des sièges, de la position du dossier et du support lombaire, ainsi que de l'inclinaison de l'assise. Les fonctions de mémorisation couvrent le réglage des rétroviseurs extérieurs et des positions du siège. Deux boutons de commande logés dans les contre-portes permettent de commander 2 réglages personnalisés. Par ailleurs, chacune des deux clés de contact peut mémoriser une position d'assise propre. Lorsque vous actionnez la télécommande pour ouvrir la porte, le siège et le rétroviseur se placent automatiquement dans la position mémorisée.

### Sièges sport.

Par rapport aux sièges standard, les sièges sport en cuir optionnels sont plus fermes. Les bandes extérieures plus larges de l'assise et du dossier augmentent le maintien latéral. Le réglage en hauteur et en profondeur est mécanique, la position du dossier est ajustable électriquement.

### Sièges sport adaptatifs à mémoire côté conducteur.

Les sièges sport adaptatifs, avec habillage cuir, offrent en option un très grand confort en plus de leur caractère sportif. Ils présentent les mêmes caractéristiques

de réglage que les sièges confort et bénéficient du réglage électrique des bandes extérieures de l'assise et du dossier pour augmenter le confort sur les longs parcours et optimiser le maintien latéral en courbe ou sur circuit. La fonction de mémorisation comprend tous les réglages électriques du siège conducteur et des rétroviseurs extérieurs, à l'exception de ceux des bandes extérieures.

### Sièges baquet sport.\*

Pour des sensations encore plus sport, nous vous proposons en option des sièges baquet sport à dossier rabattable, avec airbag thorax intégré et réglage manuel de la profondeur. Ces sièges sont constitués d'une coque en matériau composite renforcé de fibres de verre et de fibres de carbone, recouverte d'une finition carbone. Particularité : les mécanismes de pivotement du dossier sont situés dans la partie supérieure des bandes extérieures, ce qui permet de conserver le maintien latéral propre aux sièges de compétition au niveau du bassin. Tous les types

de cuir et toutes les teintes proposées au catalogue sont également disponibles pour ces sièges.

### Sièges chauffants et ventilation des sièges.

Sur demande, tous les sièges, à l'exception des sièges baquet sport, peuvent bénéficier d'une option de chauffage à deux niveaux pour l'assise, le dossier et les bandes extérieures.

En combinaison avec les sièges chauffants, les sièges standard et les sièges confort peuvent recevoir une nouvelle fonction : la ventilation des sièges. Cette option est uniquement compatible avec la climatisation automatique, l'intérieur tout cuir ou les sièges partiel cuir. L'aspiration d'air générée par la ventilation active de la garniture poreuse des bandes centrales et du dossier et l'aération passive des bandes extérieures éliminent la transpiration. Vous êtes toujours assis au sec, même quand il fait très chaud. Cette fonction propose 3 niveaux de ventilation individuelle. Les

fonctions de chauffage et de ventilation peuvent être activées simultanément.

### Matières.

L'intérieur du Boxster S bénéficie de garnitures en cuir sur le volant, le levier de vitesse/sélecteur PDK, les poignées du frein à main et de fermeture de porte ainsi que sur les couvercles des vide-poches de portières et du bac de rangement de la console centrale arrière. En option, vous pouvez commander un intérieur tout cuir. Si vous le souhaitez, vous pouvez personnaliser de nombreux éléments de l'habitacle par des habillages en cuir, en bois, en carbone ou en AluDesign. (Pour plus de renseignements, reportez-vous aux pages 112 à 116 ou consultez le catalogue Porsche Exclusive Boxster et les tarifs en vigueur.)

\* Les sièges baquet sport ne sont pas compatibles avec les systèmes de retenue pour enfant.



Sièges confort à mémoire côté conducteur



Siège sport adaptatif à mémoire côté conducteur



Siège baquet sport

**Climatisation.**

Dans leur version d'origine, les nouveaux modèles Boxster sont proposés avec une climatisation silencieuse et efficace. En option, vous pouvez également opter pour une climatisation automatique commandée par un capteur solaire et un capteur de température pour un confort optimal.

**Régulateur de vitesse (Tempostat).**

Le régulateur automatique de vitesse pour une plage de régulation de 30 à 240 km/h est livré en option. Il est activé par un commodo spécifique.

**Rangements.**

Étudiés jusque dans les moindres détails, les nombreux rangements offrent beaucoup de place, comme

dans la console centrale avant ou dans la boîte à gants verrouillable par clé (disponible avec range-CD en association avec l'option Système Audio). Vous trouverez d'autres rangements au niveau de l'emplacement moteur, accessible de l'intérieur (non compatible avec le BOSE® Surround Sound-System), de la console centrale arrière ou des vide-poches de portière, sans oublier les crochets porte-vêtement au dos des sièges et 2 porte-gobelets amovibles au-dessus de la boîte à gants.

**Éclairage d'accompagnement.**

Lors de l'ouverture ou de la fermeture du véhicule à l'aide de la télécommande de la clé de contact, cette fonction, particulièrement appréciable la nuit, est activée automatiquement. Associée aux options PCM (cf. page 83) et Pack Sport Chrono Plus (cf. page 57) vous pouvez modifier la durée de temporisation.

**HomeLink® (mécanisme d'ouverture de porte de garage).**

Intégré dans la console de toit, ce mécanisme programmable d'ouverture de porte de garage optionnel peut commander par radio jusqu'à 3 portes de garage ou systèmes d'éclairage et alarmes antivols.

**Essuie-glaces.**

Les balais d'essuie-glace proposent un balayage intermittent. Parfaitement bien logés au repos, ils favorisent l'aérodynamique et l'esthétique. Les essuie-glaces sont équipés de 2 buses chauffantes avec filtre intégré. En option, ils peuvent être complétés par un capteur de pluie intégré (en association avec les rétroviseurs intérieur et extérieurs anti-éblouissement).



Climatisation automatique



Régulateur de vitesse (Tempostat)



Porte-gobelets

**Vitres latérales hydrophobes.**

Les vitres latérales des nouveaux modèles Boxster bénéficient d'un traitement hydrophobe. L'eau et les salissures adhèrent moins sur les vitres, offrant ainsi une vue impeccable, quel que soit le temps.

**Assistance parking.**

Dès que vous enclenchez la marche arrière, l'assistance parking optionnelle est activée. Lorsque vous approchez d'un obstacle, un bip sonore vous prévient. Plus vous vous rapprochez, plus le signal s'intensifie. Les capteurs de l'option « assistance parking » sont discrètement intégrés dans le bouclier arrière.

**Protection contre le vol.**

En équipement d'origine, les nouveaux Boxster adoptent un dispositif antidémarrage avec transpondeur. Au départ de l'usine, le Boxster S bénéficie également d'un système d'alarme avec capteur infrarouge et contacteur de feuilures pour surveiller l'extérieur. En option, il peut recevoir un système d'alarme volumétrique pour protéger l'habitacle lorsque la capote est fermée. Un système d'alarme combiné avec capteur infrarouge et volumétrique est proposé en option.

**Vehicle Tracking System.**

Au départ de l'usine pour le Boxster S (ou en option pour le Boxster), et en association avec le système d'alarme, vous pourrez disposer du pré-équipement pour le montage ultérieur du Vehicle Tracking System via le programme Porsche Tequipment. Ce système de géolocalisation, qui nécessite le pré-équipement d'un câblage spécifique, d'une batterie de capa-

acité plus élevée ainsi que d'un capteur d'inclinaison, permet de retrouver une voiture volée dans un grand nombre de pays européens.

**Deux coffres.**

Les 2 coffres sont entièrement revêtus de moquette. Le coffre avant affiche un volume de presque 150 l, le coffre arrière peut contenir un volume de 130 l, capote

ouverte ou fermée. Ce qui laisse suffisamment de place pour ranger le grand modèle de trolley Porsche Travel System (à l'avant) ou le sac de golf Porsche (à l'arrière). Les couvercles des coffres sont en aluminium. La trappe de maintenance dans le coffre arrière facilite la mise à niveau du liquide de refroidissement et de l'huile moteur.



Coffre avant



Coffre arrière



2 coffres



### Capote.

La capote des modèles Boxster est parfaitement adaptée aux lignes dynamiques de la voiture. Elle s'ouvre et se ferme en 12 secondes seulement, même en roulant jusqu'à une vitesse de 50 km/h. La lunette arrière chauffante a subi un traitement anti-rayures. Ainsi, vous bénéficiez d'une vue dégagée par tous les temps et d'un agrément de conduite sans limites.

Grâce à l'articulation en Z, la face intérieure de la capote est toujours bien protégée. En matière textile très résistante, elle bénéficie également d'une protection anti-UV contre le jaunissement. Très légère, la capote se plie et se range de façon optimale. Elle est doublée d'un ciel de toit en tissu thermo-isolant qui augmente non seulement l'effet visuel mais surtout la qualité acoustique.



Hardtop

### Hardtop.

Épousant les lignes des Boxster, le hardtop optionnel en aluminium pèse tout juste 23 kg. La lunette arrière intégrée, en verre, est chauffante.



Saute-vent

### Saute-vent.

Un saute-vent en 3 parties, proposé en option, réduit les turbulences au niveau de la tête. Il se fixe facilement sur les arceaux de sécurité. Cette option

comprend également, sans supplément de prix, le bac de rangement au niveau de l'emplacement moteur (option non compatible avec le BOSE® Surround Sound-System).

## Typiquement Porsche : ici, la communication donne le ton.

Porsche et le son : deux valeurs indissociables, à l'extérieur comme à l'intérieur.

Le système audio a été adapté à l'architecture de l'habitacle des modèles Boxster.

Une sonorité optimale sur tous les plans.

### Système audio CDR-30.

Les deux modèles Boxster sont équipés de série du nouveau système audio CDR-30 avec écran 5 pouces (monochrome) et lecteur de CD compatible mp3. Un chargeur de 6 CD est disponible en option. Le double tuner FM avec fonction RDS-Diversity

permet de mémoriser 30 stations au total. Les fonctions d'Autostore et de régulation dynamique du volume en fonction de la vitesse font également partie des dotations de série. Tout comme la haute qualité du son. Grâce à l'installation de série comprenant 2 haut-parleurs pour les aigus dans le tableau de bord, 2 haut-

parleurs pour les fréquences moyennes dans les contre-portes et 2 amplificateurs de 25 W chacun. Pour apprécier encore mieux vos musiques préférées, vous pouvez opter pour le Pack Audio Plus ou le BOSE® Surround Sound-System.

L'utilisation du nouveau CDR-30 est des plus simples : toutes les fonctions principales sont accessibles directement par des touches, et les plus importantes sont reprises dans des touches spécifiques du volant multifonction (en option).

### Porsche Communication Management (PCM) avec module de navigation.

Les modèles Boxster peuvent recevoir en option un nouveau système Porsche Communication Management (PCM). Cette unité centrale commande les fonctions du système audio, du système de navigation et du module de communication.

Le large écran de 6,5 pouces, à commande tactile, constitue la principale caractéristique du PCM. Outil aux talents multiples, son utilisation est fonctionnelle, innovante et surtout très simple. Son écran, très bien structuré, comporte 5 lignes maximum par page, ce qui assure une utilisation rapide. Comme dans le passé, vous pouvez également le piloter à l'aide du bouton multifonction droit.



Système Audio CDR-30 avec chargeur 6 CD optionnel



Porsche Communication Management (PCM) avec module de navigation





Porsche Communication Management (PCM) avec module de navigation

Aux adeptes de la radio, le PCM propose jusqu'à 42 mémoires et un double tuner FM avec fonction RDS qui recherche automatiquement la fréquence optimale de la station sélectionnée. Le lecteur CD/DVD permet désormais d'écouter de la musique enregistrée au format mp3 ou, en association avec l'option BOSE® Surround Sound-System, au format Discrete Surround 5.1 à partir de CD ou de DVD.

Un chargeur 6 CD/DVD intégré est disponible en option pour le PCM, avec possibilité de diffuser les données audio enregistrées au format mp3.

### Module de navigation pour PCM.

Disponible en option, le module de navigation GPS possède désormais un disque dur contenant les données cartographiques de la plupart des pays européens.



L'écran tactile réagit spontanément par simple effleurement des symboles. Il facilite la saisie et affiche immédiatement les différentes informations sur la circulation ou les points d'intérêt (POI). Il permet également d'ajouter rapidement des arrêts à l'itinéraire prévu.

La nouvelle fonction cartographique peut afficher les cartes de deux manières : en deux dimensions (2D) ou avec le nouvel effet de perspective (3D). Des pictogrammes de changement de direction facilitent l'orientation aux sorties d'autoroute. Le mode « splitscreen » permet pour sa part de subdiviser l'écran en deux parties pour afficher d'un côté la carte et de l'autre les pictogrammes des diverses informations routières.

### Carnet de bord électronique pour PCM.

En option, le PCM peut être complété par un carnet de bord

électronique qui permet d'enregistrer automatiquement les données essentielles de chaque trajet. Vous pouvez ensuite transférer les données du PCM sur votre ordinateur personnel via la fonction Bluetooth® ou l'interface USB en option.

### Tuner TV pour PCM.

Si vous le souhaitez, vous pouvez également commander un tuner TV pour recevoir les images télévisées non cryptées en qualité analogique ou numérique, lorsque votre Boxster est à l'arrêt. Pour votre sécurité, la retransmission des images télévisées est impossible lorsque le véhicule roule.

### Commande vocale pour PCM.

L'option de commande vocale nouvelle génération permet de commander par la voix les principales fonctions du PCM. Chaque menu affiché à l'écran peut être activé oralement.

Quelle que soit la voix, le système reconnaît les mots et les chiffres prononcés et exécute les commandes dictées. Tout se passe oralement et ne nécessite aucun apprentissage préalable.

### Module de téléphone pour PCM.

Le module de téléphone GSM optionnel offre un confort élevé et une qualité vocale optimale. Pour téléphoner en mains-libres ou à l'aide du combiné sans fil Bluetooth®, disponible en option, il suffit alors d'insérer votre carte SIM dans le lecteur de carte intégré au PCM. Vous pouvez aussi opter pour une solution plus confortable : la connexion Bluetooth® de votre téléphone mobile via le profil SAP\* (SIM Access Profile).

\* Pour toute information concernant les téléphones mobiles compatibles, contactez le Réseau Officiel Porsche ou consultez le site [www.porsche.com](http://www.porsche.com).

Une fois la liaison établie automatiquement, le système déconnecte l'antenne de votre téléphone mobile et utilise l'antenne externe du véhicule afin d'économiser la batterie du téléphone mobile. Si votre téléphone mobile est compatible, le système utilise sa fonction Bluetooth® pour accéder à la fois aux numéros enregistrés sur la carte SIM et dans la mémoire interne. Tout se passe par l'intermédiaire du PCM, sans sortir votre téléphone mobile de votre poche.

### Pré-équipement téléphone mobile pour PCM et CDR-30.

Un pré-équipement pour téléphone mobile Bluetooth® utilisant la fonction mains-libres (HFP – Handsfree Profile)\* est proposé en option. Lorsque vous passez ou recevez des appels via le profil HFP, le PCM ou le système CDR-30 sert tout simplement de mains-libres sans que vous ne sortiez votre téléphone mobile de la poche. Vous pilotez ainsi exclusivement les fonctions de base du téléphone mobile. La liaison GSM se fait via l'antenne de votre

téléphone mobile\*\*. Le pré-équipement pour téléphone mobile est disponible avec ou sans console de fixation.

### Interface audio universelle pour PCM et CDR-30.

En association avec l'option PCM, 3 connecteurs optionnels, intégrés dans le coffre de rangement de la console centrale, vous permettent de connecter un iPod®, une clé USB, un lecteur mp3 ou toute autre source audio via l'interface AUX. Le lecteur

externe (iPod® ou clé USB) peut être commandé aisément depuis le PCM. A l'aide du port USB, vous pouvez également télécharger les données de la fonction d'affichage des performances du Pack Sport Chrono et du carnet de bord électronique.

En association avec le système audio standard CDR-30, la connexion AUX permet d'utiliser les lecteurs source de votre choix.

### Pack Audio Plus pour PCM et CDR-30.

Pour les plus exigeants : associé à 7 haut-parleurs d'une puissance totale de 185 watts, le Pack Audio Plus optionnel procure une sonorité exceptionnelle adaptée à l'habitacle.

Le réglage du son s'effectue via le menu du système audio CDR-30 ou à partir du Porsche Communication Management optionnel (PCM – cf. page 83). L'ensemble comprend un range-CD intégré dans la boîte à gants.

### Chargeur CD ou CD/DVD.

Un chargeur 6 CD intégré est disponible en option pour le système audio CDR-30. L'option PCM peut de son côté être équipée d'un chargeur 6 CD/DVD intégré (lecture de données audio DVD uniquement compatible avec le PCM). Les deux sont compatibles avec le format mp3. Les chargeurs frontaux permettent de charger facilement un maximum de 6 CD ou DVD.

\*Pour toute information concernant les téléphones mobiles compatibles, contactez le Réseau Officiel Porsche ou consultez le site [www.porsche.com](http://www.porsche.com).  
\*\* Cf. page 117



Commande vocale pour PCM



Combiné sans fil pour module de téléphone et PCM



Interface audio universelle pour PCM

**BOSE® Surround Sound-System pour PCM et CDR-30.**

Une option BOSE® Surround Sound-System spécifiquement adaptée aux modèles Boxster est disponible pour le système audio CDR-30 de série comme pour l'option PCM. Un total de 11 haut-parleurs, dont un subwoofer actif, un haut-parleur central, ainsi qu'un amplificateur numérique 7 canaux intégré d'une puissance totale de 385 W vous offriront de grandes heures de musique.

Les enregistrements audio ou vidéo sur DVD encodés au format numérique 5.1 sont diffusés, uniquement via l'option PCM, avec une qualité exceptionnelle. Il s'agit d'un codage multicanal à la source qui permet de reproduire les informations sonores d'origine.

Le système Discrete 5.1 Surround Sound utilise 5 canaux sonores

(2 canaux stéréo avant gauche et droit, 1 canal central, 2 canaux stéréo arrière gauche et droit surround) plus une voie spécifique réservée aux effets spéciaux pour la restitution des sons graves. L'espace sonore, authentique et naturel à l'avant comme à l'arrière, donne ainsi une impression de réalisme et de profondeur des sons surround saisissante. Résultat : une reproduction sonore fidèle, d'une grande précision, pure et authentique, diffusée à 360°, comme dans une salle de cinéma ou lors d'un spectacle.

Comme dans le passé, vous pouvez continuer à écouter des CD conventionnels (uniquement avec le CDR-30) en qualité stéréo ou en mode surround grâce à la technologie Centerpoint®, brevetée par BOSE®. A partir du signal stéréo, le nouvel algorithme Centerpoint® Il recrée un espace acoustique fidèle et naturel.

Le circuit de traitement Surround Stage® développé par BOSE® transmet chaque canal audio, produit par un DVD ou généré par la technologie Centerpoint®, aux enceintes appropriées pour diffuser un son surround parfaitement équilibré à toutes les places.

Outre les qualités surround, l'espace acoustique du BOSE® Surround Sound-System contribue à créer un son sur mesure à tout moment. La fonction loudness dynamique renforce les graves pour compenser la sensibilité de l'ouïe lorsque le son baisse. A l'aide d'un microphone, la technologie AudioPilot® Noise Compensation mesure tous les bruits dans l'habitacle pour adapter et restituer automatiquement un son optimal.

Le BOSE® Surround Sound-System – une vraie alternative à la sonorité rocailleuse de votre Porsche. Sans doute même la seule.



Haut-parleur central 7,0 cm pour les fréquences moyennes (Centerspeaker)



Enceinte néodyme 2,5 cm pour les fréquences aiguës



Microphone AudioPilot® intégré dans la colonne de direction



Amplificateur numérique à 7 canaux



Enceinte néodyme 8,0 cm pour les fréquences moyennes et 20,0 cm pour les graves\*



Subwoofer actif avec 2 HP 13,0 cm pour les fréquences graves et 2 autres HP 6,5 cm pour les fréquences moyennes

\* Enceinte néodyme extraplate pour les graves avec technologie brevetée par BOSE® pour un rendu des basses de qualité supérieure.



# Environnement

Les nouveaux modèles Boxster. Symboles d'un plaisir de conduite à l'état pur. Notamment en pleine nature.

Une raison de plus pour relever le défi de l'avenir environnemental. Depuis des décennies, Porsche a établi des principes intransigeants en matière de respect de l'environnement.

Utiliser des technologies innovantes pour réduire la consommation et limiter toujours plus les émissions de CO<sub>2</sub>. Privilégier la qualité haut de gamme pour allonger la durée de vie de nos véhicules.

A l'heure actuelle, plus de 70 % des Porsche construites à ce jour sillonnent encore les routes du monde.

Pour Porsche, la gestion de l'environnement commence dès la phase de conception avec la mise en place de mesures qui tiennent compte de leur recyclage futur.

Pour que vous puissiez allumer le feu intérieur de votre nouveau Boxster en toute conscience, tourné vers l'avenir.



Boxster S et Boxster

## Notre contribution à la préservation de l'environnement. L'implication de nos ingénieurs.

En ces temps de débat sur les changements climatiques, et plus particulièrement sur le rôle des émissions de CO<sub>2</sub>, chaque automobiliste se demande comment contribuer à la protection de l'environnement. Quelle réponse apporter à cette discussion ? La nôtre participe d'une longue tradition : la recherche du rendement maximal.

Chaque année, Porsche réduit les émissions de CO<sub>2</sub> de ses voitures

de 1,7 %. Par rapport à la puissance de nos moteurs, nous figurons parmi les constructeurs affichant les taux d'émission de CO<sub>2</sub> les plus faibles. Un résultat obtenu grâce au rendement élevé de nos moteurs (lié, par exemple, à l'injection directe d'essence, DFI), à la construction allégée, à l'optimisation de l'aérodynamique et aux faibles coefficients de frottement de nos voitures.

Notre département de gestion de l'environnement implanté à Weissach veille scrupuleusement à réduire l'impact négatif sur la nature. Ce service assure un équilibre parfait entre le développement et la protection de l'environnement. Objectif : des performances maximales, tout en préservant l'aspect écologique. À l'image des nouveaux modèles Boxster.

### Traitement des gaz d'échappement.

Les deux moteurs se conforment parfaitement aux normes en vigueur (EURO 5 en Europe et LEV II aux Etats-Unis). Le bilan est exemplaire. Porsche montre que même des voitures de sport puissantes peuvent afficher de très faibles taux d'émissions, dans leurs différentes catégories. Ainsi, les nouveaux Boxster figurent non seulement parmi les voitures de sport les plus puissantes, mais également parmi les plus « propres ».

Ce bilan positif est réalisé par l'utilisation d'un catalyseur à deux niveaux, composé de 2 monolithes montés en cascade. Il s'agit de 2 supports revêtus de fins canaux de refroidissement pour la dépollution des gaz d'échappement.

La régulation lambda stéréo pilote et surveille individuellement chaque rangée de cylindres. Une autre sonde lambda par rangée de cylindres contrôle le traitement des gaz d'échappement dans chaque catalyseur (cf. page 38).\*

### Consommation et recyclage.

Le gain de poids constitue l'un des principaux objectifs de Porsche, ceci pour des raisons économiques et écologiques. C'est la base fondamentale permettant d'obtenir de faibles valeurs de consommation tout en offrant des performances exceptionnelles.

L'aspect économique repose sur la présence accrue d'alliages d'aluminium, sur l'utilisation de matériaux composites et de tôles d'acier

\* Hormis dans les pays où est commercialisée de l'essence au plomb.

haute résistance, nettement plus robustes que les tôles en acier ordinaire. Les modèles Boxster se composent d'environ 20 % d'alliages légers. Notre choix porte sur des matériaux modernes, respectueux de l'environnement. Tous les matériaux sont identifiés pour faciliter le recyclage sélectif. Dans la mesure du possible, nous utilisons des produits en matières plastiques recyclés dès lors qu'ils répondent aux exigences élevées en terme de qualité. Aujourd'hui, les nouveaux modèles Boxster

atteignent un taux de recyclage d'environ 85 %.

Porsche utilise exclusivement des peintures hydrodiluable non polluantes. Dans les modèles Boxster, vous ne trouverez aucune trace d'amiante, de CFC, ni de composants à base de CFC. Chez Porsche, le respect de l'environnement se fait en amont, dès la phase de conception et de développement.

### Carburant.

Les nouveaux modèles Boxster sont déjà conçus pour rouler avec un carburant contenant jusqu'à 10 % d'éthanol. Le bilan en CO<sub>2</sub> s'en trouve amélioré. L'éthanol est un biocarburant issu de matières premières végétales renouvelables qui, pour leur propre croissance, absorbent le CO<sub>2</sub> présent dans l'atmosphère.

Les émanations d'hydrocarbures ont été réduites à un minimum.

Un filtre à charbon actif et le revêtement spécifique du réservoir contribuent activement à la protection de l'environnement. Tous les conduits du circuit de carburant sont en aluminium, les conduites d'évaporation en matériau composite multicouche.

### Niveau sonore.

Les nouveaux modèles Boxster satisfont à toutes les réglementations en vigueur, et ceci sans

aucun encapsulage du moteur.

Les bruits sont directement traités à la source. Les composants du moteur sont plus rigides, les pièces en mouvement plus légères et les tolérances très précises. La mise en place sur le système d'admission de silencieux à gros volume ou de résonateurs permet d'optimiser l'insonorisation pendant toute la durée de vie de la voiture.

### Entretien.

Des intervalles de maintenance espacés présentent de nombreux avantages : pour vous, un gain de coût et de temps. Pour l'environnement, une gestion plus équilibrée des ressources et des pièces d'usure. Pour plus de précision sur les intervalles de maintenance, reportez-vous aux tarifs spécifiques.



Boxster S



# Personnalisation

La personnalisation est un moyen de s'extérioriser. Expression de la liberté individuelle, elle nous permet de nous affirmer.

Une liberté que nous retrouvons avec les modèles Boxster. Synonymes de sportivité et d'individualité.

Teinte extérieure ou intérieure, choix des matières, des jantes ou du BOSE® Surround Sound-System, façonnez votre Boxster ou votre Boxster S à votre image, car vous allez passer beaucoup de temps ensemble.



Intérieur du Boxster avec équipements personnalisés, dont Pack Bois Makassar, volant multifonction à 3 branches en bois Makassar, intérieur cuir

### Équipements personnalisés.

Les nouveaux modèles Boxster sont l'expression individuelle d'une philosophie de vie très axée sur le sport. Ils s'apparentent à des classiques modernes qui ne suivent aucune tendance éphémère

ni aucun phénomène de mode. Un classique moderne que vous pouvez personnaliser à la commande.

Dans les pages qui suivent, nous vous présentons un aperçu de notre gamme de personnalisation classée par thème. Vous trouverez des informations complémentaires sur les différents équipements personnalisés et les packs d'équipement dans nos tarifs spécifiques.

Au-delà de cette sélection, Porsche vous propose une multitude de produits pour personnaliser encore plus votre Porsche, directement au départ de l'usine avec le programme Porsche Exclusive, ou en équipement ultérieur via le programme Porsche Tequipment.

Pour de plus amples informations, consultez nos catalogues spécifiques ou contactez le Réseau Officiel Porsche.

### Teintes.

Vous disposez d'une large palette de teintes pour personnaliser votre Boxster et affirmer son caractère.

Vous aurez le choix : 4 teintes standards, 8 teintes personnalisées, 5 teintes spéciales, 5 teintes de capote ainsi que 10 teintes intérieures, dont un habillage cuir bicolore combinant élégamment Noir et Gris Pierre.

Vous avez également la possibilité de commander votre nouveau Boxster ou Boxster S dans presque toute autre teinte imaginable. Pour de plus amples informations, consultez le catalogue Porsche Exclusive Boxster.

Pour avoir un premier aperçu de votre Porsche dans la couleur de vos rêves, créez-la avec le Porsche Car Configurator sur [www.porsche.com](http://www.porsche.com). Là, vous aurez l'occasion de configurer entièrement votre nouvelle voiture, quels que soient la teinte, les équipements et accessoires choisis.





**Teintes unies – Extérieur.**

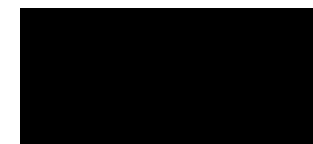

Noir

**Teintes métallisées – Extérieur.**

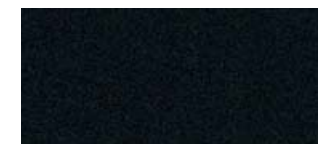

Noir Basalte métallisé



Macadamia métallisé



Rouge Indien

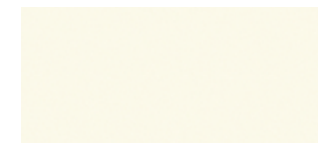

Gris Arctique métallisé



Gris Météor métallisé

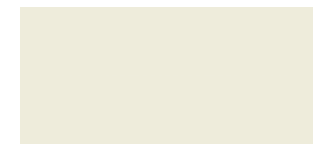

Blanc Carrara



Marine métallisé\*



Bleu Aquatique métallisé



Jaune Vitesse



Rouge Rubis métallisé



Vert Porsche Racing métallisé

**Teintes spéciales – Extérieur.**



Crème métallisé



Or Boréal métallisé

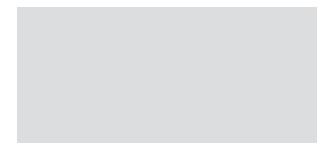

Argent GT métallisé



Gris Atlas métallisé



Vert Malachite métallisé

**Teintes de capote.**



Noir



Gris Pierre



Bleu Métropole



Cocoa



Rouge

**Teintes de série – Intérieur.**

**Teintes intérieures alcantara/  
simili cuir/cuir/vernis souple.**

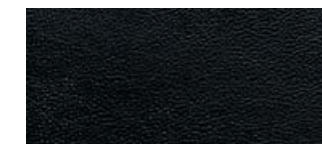

Noir<sup>1)</sup>

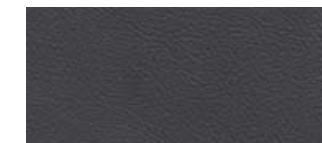

Gris Pierre<sup>1)</sup>



Beige Sable<sup>1)</sup>



Bleu Abysse<sup>1)</sup>

**Moquette.**



Noir



Gris Pierre



Beige Sable



Bleu Abysse

**Ciel de toit.**



Noir



Noir

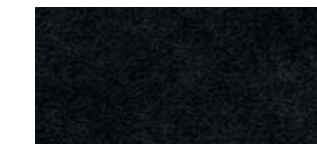

Noir



Noir

**Teintes spéciales – Intérieur.**

**Intérieur Cuir naturel.**

**Teintes intérieures cuir/  
vernis souple.**

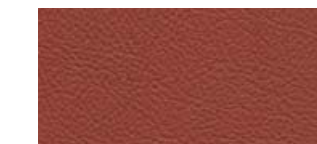

Teinte spéciale Terracotta<sup>2)</sup>

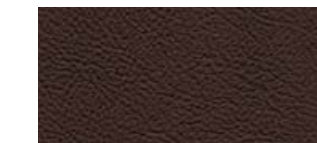

Teinte spéciale Cocoa<sup>2)</sup>

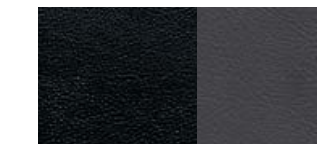

Teinte bicolore (Noir et Gris Pierre)

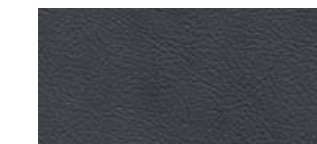

Cuir naturel Gris foncé<sup>3)</sup>

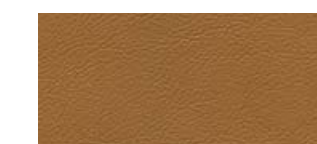

Cuir naturel Brun<sup>2)</sup>



Cuir naturel Rouge Carrera<sup>2)</sup>

**Moquette.**



Terracotta



Cocoa



Gris Pierre



Gris foncé naturel



Brun naturel



Rouge Carrera

**Ciel de toit.**



Noir



Noir



Noir



Noir



Noir



Noir

Vous trouverez les combinaisons de teintes proposées au départ de l'usine dans nos tarifs spécifiques.

- <sup>1)</sup> Vernis souple en couleur intérieure, seuils de porte revêtus d'un film de couleur intérieure, pare-soleil revêtu d'un film noir.
- <sup>2)</sup> Intérieur teinte spéciale, intérieur Cuir naturel Brun et Rouge Carrera : vernis souple en couleur intérieure, pare-soleil et seuils de porte revêtus d'un film noir.
- <sup>3)</sup> Intérieur cuir naturel Gris foncé : vernis souple noir, pare-soleil et seuils de porte revêtus d'un film noir.

\* Disponible au plus tôt à partir de 10/09.



Assistance parking



Bouclier avant pack SportDesign

**Extérieur.**

**Description**

	Boxster	Boxster S	Code	Page
• Peinture métallisée	○	○	Code	101
• Peinture spéciale	○	○	Code	102
• Peinture personnalisée	○	○	Code	
• Phares Bi-Xénon avec contrôle dynamique du faisceau en virage et feux de jour à diodes	○	○	P75	65
• Suppression du monogramme	G	G	498	
• Assistance parking (arrière)	○	○	635	78, 106
• Pack SportDesign	○	○	XAL	
• Pare-brise teinté dégradé gris	○	○	567	
• Rétroviseurs intérieur et extérieurs automatiques anti-éblouissement avec capteurs de pluie intégrés	○	○	P12	
• Hardtop	○	○	550	81
• Saute-vent en 3 parties	○	○	551	81
• Bac de rangement sur l'emplacement moteur	G	G	584	76

Les modèles photographiés dans la section « Personnalisation » sont pour partie dotés d'équipements personnalisés non présentés ici. Pour toute question à ce sujet, adressez-vous au Réseau Officiel Porsche. Vous trouverez toutes les informations complémentaires sur les différents équipements personnalisés et les packs d'équipement dans nos tarifs.  
 – Option non disponible ○ Option disponible ● Equipement de série G Option gratuite



Porsche Ceramic Composite Brake (PCCB)



Sélecteur PDK

**Moteur, boîte de vitesse et châssis.**

**Description**

	Boxster	Boxster S	Code	Page
• Boîte de vitesse Porsche Doppelkupplung (PDK) à 7 rapports	○	○	250	42, 107
• Système de freinage en céramique, Porsche Ceramic Composite Brake (PCCB)	–	○	450	62, 107
• Porsche Active Suspension Management (PASM) avec châssis surbaissé de 10 mm	○	○	475	54
• Différentiel arrière à glissement limité, uniquement en association avec des jantes 18 ou 19 pouces	○	○	220	54
• Pack Sport Chrono	○	○	639	56
• Pack Sport Chrono Plus, uniquement en association avec le PCM	○	○	640	57
• Échappement sport	○	○	XLF	38



Jantes « Cayman II » 17 pouces



Jantes « Cayman S II » 18 pouces



Jantes « Boxster S II » 18 pouces



Jantes « Carrera S II » 19 pouces



Jantes « Carrera Classic » 19 pouces



Jantes « SportDesign » 19 pouces

**Jantes.**

**Description**

	Boxster	Boxster S	Code	Page
• Jantes « Cayman II » 17 pouces	○	—	399	108
• Jantes « Cayman S II » 18 pouces	○	○	409	108
• Jantes « Boxster S II » 18 pouces	○	●	408	53, 108
• Jantes « Carrera S II » 19 pouces	○	○	419	108
• Jantes « Carrera Classic » 19 pouces	○	○	405	108
• Jantes « SportDesign » 19 pouces	○	○	407	108



Jantes « Carrera Sport » 19 pouces



Jantes « Turbo » 19 pouces

**Jantes.**

**Description**

- Jantes « Carrera Sport » 19 pouces, y compris enjoliveurs de roue avec écusson Porsche en couleur
- Jantes « Turbo » 19 pouces
- Enjoliveurs de roue avec écusson Porsche en couleur
- Système de contrôle de la pression des pneus

	Boxster	Boxster S	Code	Page
• Jantes « Carrera Sport » 19 pouces, y compris enjoliveurs de roue avec écusson Porsche en couleur	○	○	XRR	109
• Jantes « Turbo » 19 pouces	○	○	404	109
• Enjoliveurs de roue avec écusson Porsche en couleur	○	○	446	109
• Système de contrôle de la pression des pneus	○	○	482	52

Les modèles photographiés dans la section « Personnalisation » sont pour partie dotés d'équipements personnalisés non présentés ici. Pour toute question à ce sujet, adressez-vous au Réseau Officiel Porsche. Vous trouverez toutes les informations complémentaires sur les différents équipements personnalisés et les packs d'équipement dans nos tarifs. — Option non disponible ○ Option disponible ● Equipement de série G Option gratuite



Tapis de sol



Climatisation automatique



Sièges en cuir souple



Siège sport

**Intérieur.**

Description	Boxster	Boxster S	Code	Page
• HomeLink® (mécanisme programmable d'ouverture de porte de garage)	o	o	608	77
• Régulateur de vitesse automatique (Tempostat)	o	o	454	76
• Climatisation automatique	o	o	573	76, 110
• Système d'alarme avec alarme volumétrique	o	–	534	78
• Alarme volumétrique	–	o	534	78
• Pré-équipement Vehicle Tracking System	o	•	674	79
• Extincteur	o	o	509	
• Tapis de sol	o	o	810	110

**Intérieur.**

Description	Boxster	Boxster S	Code	Page
• Sièges confort à mémoire côté conducteur	o	o	P15	74
• Sièges sport	o	o	P77	74, 111
• Sièges sport adaptatifs à mémoire côté conducteur	o	o	P01	74
• Sièges baquet sport	o	o	P03	74, 75
• Sièges chauffants	o	o	342	75
• Sièges ventilés (uniquement en association avec les sièges chauffants)	o	o	541	75
• Chauffage du volant (uniquement en association avec les sièges chauffants)	o	o	345	73

Les modèles photographiés dans la section « Personnalisation » sont pour partie dotés d'équipements personnalisés non présentés ici. Pour toute question à ce sujet, adressez-vous au Réseau Officiel Porsche. Vous trouverez toutes les informations complémentaires sur les différents équipements personnalisés et les packs d'équipement dans nos tarifs. – Option non disponible   o Option disponible   • Equipement de série   G Option gratuite



Sièges sport, intérieur cuir et autres équipements personnalisés

**Intérieur cuir et cuir naturel.**

Description	Boxster	Boxster S	Code	Page
• Sièges partiel cuir	<input type="radio"/>	<input type="radio"/>	946	
• Sièges cuir souple, uniquement en association avec intérieur tout cuir	<input type="radio"/>	<input type="radio"/>	982	111
• Intérieur tout cuir (comprenant entre autres sellerie cuir, parties sup. et inf. de la visière des instruments de bord, éléments de panneaux de porte en cuir lisse)				
– teinte standard	<input type="radio"/>	<input type="radio"/>	Code	112
– teinte spéciale	<input type="radio"/>	<input type="radio"/>	Code	
– teinte bicolore	<input type="radio"/>	<input type="radio"/>	970	
– cuir naturel	<input type="radio"/>	<input type="radio"/>	998	
– teinte personnalisée	<input type="radio"/>	<input type="radio"/>	Code	



Volant multifonction à 3 branches



Volant multifonction PDK à 3 branches

**Intérieur cuir et cuir naturel.**

Description	Boxster	Boxster S	Code	Page
• Volant multifonction à 3 branches	<input type="radio"/>	<input type="radio"/>	844	73, 113

Les modèles photographiés dans la section « Personnalisation » sont pour partie dotés d'équipements personnalisés non présentés ici. Pour toute question à ce sujet, adressez-vous au Réseau Officiel Porsche. Vous trouverez toutes les informations complémentaires sur les différents équipements personnalisés et les packs d'équipement dans nos tarifs. – Option non disponible    Option disponible   • Equipement de série   G Option gratuite



Pack Bois Makassar, volant multifonction à 3 branches en bois Makassar et autres équipements personnalisés

**Intérieur bois Makassar, foncé (finition satinée).**

Description			Code	Page
	Boxster	Boxster S		
• Pack Bois Makassar*	<input type="radio"/>	<input type="radio"/>	801	114
• Volant multifonction à 3 branches, en bois Makassar*	<input type="radio"/>	<input type="radio"/>	847	114



Pack Carbone, volant multifonction à 3 branches en carbone et autres équipements personnalisés

**Intérieur Carbone.**

Description			Code	Page
	Boxster	Boxster S		
• Pack Carbone	<input type="radio"/>	<input type="radio"/>	803	115
• Volant multifonction à 3 branches, en carbone	<input type="radio"/>	<input type="radio"/>	845	115

\* Par sa nature même, le bois présente des variations de teinte et de veinure qui lui confèrent un aspect unique.

Les modèles photographiés dans la section « Personnalisation » sont pour partie dotés d'équipements personnalisés non présentés ici. Pour toute question à ce sujet, adressez-vous au Réseau Officiel Porsche.

Vous trouverez toutes les informations complémentaires sur les différents équipements personnalisés et les packs d'équipement dans nos tarifs.

– Option non disponible     Option disponible    • Equipement de série    G Option gratuite



Volant multifonction à 3 branches en AluDesign et autres équipements personnalisés

**Intérieur AluDesign/Aluminium.**

Description	Boxster	Boxster S	Code	Page
• Volant multifonction à 3 branches, en AluDesign	○	○	XPU	116
• Leviers de vitesse et de frein à main en aluminium (Design I)	○	○	ECA	116
• Sélecteur PDK/levier de frein à main en aluminium	○	○	ECB	



Interface audio universelle (AUX, USB, iPod®) pour PCM

**Audio et communication.**

Description	Boxster	Boxster S	Code	Page
• Système audio CDR-30*	●	●		82
• Chargeur CD intégré (6 CD pour CDR-30)*	○	○	692	87
• Interface audio universelle (AUX pour CDR-30)	○	○	870	86
• Pré-équipement pour téléphone mobile**/** (pour CDR-30 et PCM)	○	○	619	86
• Pré-équipement pour téléphone mobile**/** avec console (pour CDR-30 et PCM)	○	○	618	86
• Pack Audio Plus, avec range-CD (pour CDR-30 et PCM)	○	○	490	87
• BOSE® Surround Sound-System, avec range-CD (pour CDR-30 et PCM)	○	○	680	88
• Antenne fouet (pour CDR-30 et PCM)	G	G	461	

\* L'écoute de CD/DVD protégés contre la copie peut générer une mauvaise qualité d'écoute, indépendante de la qualité du lecteur.  
 \*\* Pré-équipement pour téléphone mobile : l'utilisation de téléphones mobiles dans l'habitacle d'une voiture expose les passagers à de forts champs électromagnétiques. Les ondes électromagnétiques peuvent être limitées par l'utilisation d'un support reliant le téléphone mobile à l'antenne extérieure du véhicule. La connexion au support dépend de la compatibilité des téléphones mobiles. Pour plus de précision sur le support à utiliser en fonction de votre modèle de téléphone, renseignez-vous auprès d'un revendeur spécialisé. La connexion via le module de téléphone du PCM évite toute exposition à ces champs électromagnétiques dans la mesure où seule l'antenne extérieure du véhicule est utilisée.  
 \*\*\* Pour toute information concernant les téléphones mobiles compatibles, contactez le Réseau Officiel Porsche ou consultez le site [www.porsche.com](http://www.porsche.com).

Les modèles photographiés dans la section « Personnalisation » sont pour partie dotés d'équipements personnalisés non présentés ici. Pour toute question à ce sujet, adressez-vous au Réseau Officiel Porsche. Vous trouverez toutes les informations complémentaires sur les différents équipements personnalisés et les packs d'équipement dans nos tarifs.  
 – Option non disponible ○ Option disponible ● Equipement de série G Option gratuite



Carnet de bord électronique (pour PCM)



Combiné sans fil pour module de téléphone et PCM



**Audio et communication.**

Description	Boxster	Boxster S	Code	Page
• PCM avec module de navigation*	○	○	P23	83, 84
• Chargeur CD/DVD intégré (6 CD pour le PCM)*	○	○	693	87
• Interface audio universelle (AUX, USB, iPod®) pour PCM	○	○	870	86, 117
• Tuner TV (pour PCM)	○	○	676	85
• Module de téléphone (pour PCM)	○	○	666	85
• Combiné sans fil pour module de téléphone (pour PCM)	○	○	669	85, 118
• Carnet de bord électronique (pour PCM)	○	○	641	85, 118
• Commande vocale (pour PCM)	○	○	671	85, 86

\*L'écoute de CD/DVD protégés contre la copie peut générer une mauvaise qualité d'écoute, indépendante de la qualité du lecteur.

Les modèles photographiés dans la section « Personnalisation » sont pour partie dotés d'équipements personnalisés non présentés ici. Pour toute question à ce sujet, adressez-vous au Réseau Officiel Porsche. Vous trouverez toutes les informations complémentaires sur les différents équipements personnalisés et les packs d'équipement dans nos tarifs. – Option non disponible ○ Option disponible ● Equipement de série G Option gratuite

## Porsche Exclusive

**Construit selon toutes les règles de l'art. Et à vos mesures.**

En plus des options de personnalisation présentées dans ce catalogue, nous vous proposons une vaste palette de prestations pour embellir davantage votre Porsche via le département Porsche Exclusive. Un program-

me exclusif et sur mesure pour façonner et personnaliser votre Porsche à vos mesures, au départ de l'usine. Modification esthétique et technique, à l'intérieur comme à l'extérieur, avec des matières et des matériaux nobles, et toujours avec la qualité Porsche. Notre principe le plus important : l'artisanat, le travail sur mesure. Vous pouvez découvrir les nombreuses

variantes Porsche Exclusive dans le catalogue Exclusive Boxster. Pour en savoir plus sur Porsche Exclusive, rendez-vous dans le Réseau Officiel Porsche ou adressez-vous directement à notre Centre Clients de Zuffenhausen au +49 (0) 711 911-25332. Attention : certaines options Porsche Exclusive peuvent prolonger les délais de livraison.



## Enlèvement à l'usine.

**La veille, vous ne pourrez pas fermer l'œil.**

**Le lendemain, vous n'en aurez plus envie.**

Se rendre à l'usine pour prendre possession de sa Porsche est le rêve de beaucoup de clients. Ils souhaitent assister en personne à la naissance de la voiture de leurs rêves, pour être les premiers à la conduire vers son terrain de prédilection : la route.

L'usine de Zuffenhausen produit actuellement les modèles 911, mais également tous les moteurs de la marque. L'enlèvement de votre véhi-

cule à Zuffenhausen ne se limite pourtant pas à la gamme 911, puisque vous pouvez également venir chercher ici votre nouveau Boxster ou Cayman. Si vous avez préféré un modèle Panamera ou Cayenne, celui-ci vous attendra dans notre seconde usine allemande, à Leipzig.

Si vous aussi voulez vivre la fascination Porsche, aux origines de la marque, là où histoire et avenir ne font qu'un, dites à votre interlocuteur du Réseau Officiel Porsche que vous avez envie d'aller chercher votre véhicule à l'usine de Zuffenhausen, ou à Leipzig s'il s'agit d'une Panamera ou d'un Cayenne. Votre Porsche vous y attendra à la date convenue.

Vous pourrez vous rendre facilement au rendez-vous en prenant l'avion jusqu'à Stuttgart, Francfort, ou Leipzig. De là, poursuivez votre voyage en train ou en voiture de location. Si vous optez pour cette dernière solution, nous nous chargerons de retourner le véhicule à son loueur. Les conducteurs plus proches de nos deux usines peuvent bien entendu nous rejoindre en taxi ou avec leur propre véhicule.

L'enlèvement à l'usine de votre nouvelle Porsche nécessite certaines formalités, différentes selon votre pays de provenance. Pour connaître tous les détails de ce service, contactez le Réseau Officiel Porsche. Sur votre demande, nous nous ferons un plaisir de vous aider à organiser votre voyage.

**Chez Porsche, tout est matière à réjouissance.**

**Y compris l'attente.**

Prévoyez un peu de temps et profitez de l'occasion pour faire une visite guidée du site. Quoi de mieux qu'une immersion au cœur de la production des Porsche ? De la fabrication des moteurs à l'assemblage final en passant par la sellerie, vous assisterez à toutes les étapes de la construction d'une Porsche, couronnées par le temps fort de ce processus : l'union sacrée qui assemble moteur et carrosserie. Les visites du site font depuis longtemps partie intégrante de la tradition Porsche. Nos guides sont de véritables passionnés, dont l'enthousiasme et le savoir vis-à-vis de la marque ne cessent de grandir au fil des années.

Vous venez prendre livraison de votre Porsche à Zuffenhausen ? Remontez le temps en parcourant le nouveau musée Porsche pour découvrir les modèles légendaires qui ont contribué au mythe Porsche. Davantage de surface d'exposition, pour davantage de fascination, et toujours plus de Porsche. Lors de l'enlèvement d'un Cayenne ou d'une Panamera à l'usine de Leipzig, vous découvrirez par ailleurs une exposition impressionnante de voitures ainsi qu'un documentaire passionnant sur la marque.

Si vous le souhaitez, à l'heure du déjeuner, vous pourrez également savourer un repas fin dans le restaurant réservé aux invités.

Et, s'il vous reste un peu de temps, vous pourrez prendre un

rafraîchissement ou simplement flâner dans la boutique Porsche Design Driver's Selection.

**Souvenez-vous de vos Noëls d'enfant.**

**C'est maintenant le moment d'ouvrir les paquets...**

Passons au moment que vous attendiez : la remise de votre Porsche réalisée par des spécialistes pour qui les véhicules n'ont plus le moindre secret. Ils prendront tout leur temps pour vous présenter votre nouveau véhicule jusque dans les moindres détails. Ils vous indiqueront aussi, cela va de soi, comment tirer le meilleur parti de la technologie de votre voiture.

Montez à bord, démarrez et partez pour une aventure unique.



Remise du véhicule à Zuffenhausen



Le musée Porsche



### Le Réseau Officiel Porsche

Des professionnels à votre disposition pour répondre à vos questions et vous porter conseil. Ils vous proposent une large gamme de services, de pièces de rechange d'origine, d'équipements et d'accessoires de première qualité.

### Porsche Assistance

Porsche Assistance vous propose un service d'assistance et de mobilité dont vous bénéficiez automatiquement lors de l'achat.

### Porsche Finance, votre financement sur mesure

Porsche Finance offre au travers de ses services une gamme complète de solutions de financement et d'assurances à la mesure de nos produits, futuristes et novateurs.

### Porsche Exclusive

Vous trouverez ici de nombreuses suggestions pour équiper votre Porsche selon vos envies, au départ de l'usine. Modification esthétique ou technique, ou les deux à la fois. Tout est fait main.

### Porsche Tequipment

Notre gamme d'accessoires pour faire équiper ultérieurement votre Porsche dans le Réseau Officiel Porsche. Des équipements parfaitement adaptés à votre Porsche qui bénéficient de nos garanties habituelles.

### Porsche Design Driver's Selection

Une gamme de produits et d'accessoires qui séduit par sa fonctionnalité, sa qualité et son design : prêt-à-porter, jouets, bagagerie... du sur-mesure pour votre Porsche.

## Service

### Réseau Occasion

#### Porsche Approved

Notre programme mondial de voitures d'occasion vous propose de nombreuses voitures de qualité certifiée avec des offres de garantie.

### Porsche Classic

Votre partenaire pour les pièces d'origine, la documentation technique, les pièces de rechange, ainsi que pour l'entretien, la réparation et la restauration des modèles Porsche Classic. [www.porsche.com/classic](http://www.porsche.com/classic).

### « Christophorus »

Le magazine client Porsche, publié tous les deux mois, vous offre des informations sur les nouveaux produits, des reportages très intéressants, des interviews, etc.

### Porsche Clubs

Depuis 1952, 120 000 adhérents partagent dans 607 clubs la passion Porsche à travers le monde. Appelez le +49 (0)711 911-78307 ou rendez-vous sur [www.porsche.com](http://www.porsche.com).

### Porsche Driving Experience

#### 1. Porsche Travel Club.

Des voyages et des circuits touristiques exclusifs et fascinants, à travers le monde entier. Contactez le Réseau Officiel Porsche ou appelez le +49 (0)711 911-78155. E-mail: [travel.club@porsche.de](mailto:travel.club@porsche.de)

#### 2. Porsche Sport Driving School.

Différents stages de conduite en toute sécurité, sur de prestigieux circuits comme celui de Magny-Cours. Contactez le Réseau Officiel Porsche ou appelez le +49 (0)711 911-78683. E-mail: [sportdrivingschool@porsche.de](mailto:sportdrivingschool@porsche.de)



### Porsche sur Internet

Toute l'actualité Porsche sur notre site Internet [www.porsche.com](http://www.porsche.com).



Les nouveaux catalogues Exclusive, Tequipment, Porsche Design Driver's Selection et Porsche Driving Experience sont disponibles dans le Réseau Officiel Porsche.



## Conclusion

**Le nouveau Boxster. Une voiture de sport qui joue dans sa propre catégorie. Il ne suit aucun principe et définit lui-même les règles du jeu.**

**Nous avons allumé le feu intérieur de ce roadster authentique, pour repousser, une fois de plus, les limites techniques. Un roadster conçu pour le plaisir de conduite à l'état pur.**

**Avec un seul objectif : vous faire vivre, dans chaque virage, une aventure inédite, et vous transmettre son feu intérieur.**

**60 ans de légende – et ce n'est pas fini.**

## Caractéristiques techniques

	Boxster	Boxster S
<b>Moteur</b>		
<b>Type de moteur</b>	Boxer	Boxer
<b>Disposition</b>	Centrale	Centrale
<b>Nombre de cylindres</b>	6	6
<b>Cylindrée</b>	2 893 cm <sup>3</sup>	3 436 cm <sup>3</sup>
<b>Puissance (DIN)</b>	255 ch (188 kW)	310 ch (228 kW)
<b>au régime de</b>	6 400 tr/min	6 400 tr/min
<b>Couple maxi</b>	290 Nm	360 Nm
<b>au régime de</b>	4 400–6 000 tr/min	4 400–5 500 tr/min
<b>Taux de compression</b>	11,5 : 1	12,5 : 1
<b>Transmission</b>		
<b>Type de transmission</b>	Propulsion	Propulsion
<b>Boîte mécanique</b>	6 rapports	6 rapports
<b>Boîte PDK (en option)</b>	7 rapports	7 rapports
<b>Châssis</b>		
<b>Essieu avant</b>	Jambe de force de conception allégée	Jambe de force de conception allégée
<b>Essieu arrière</b>	Jambe de force de conception allégée	Jambe de force de conception allégée
<b>Direction</b>	Assistée, hydraulique à démultiplication variable	Assistée, hydraulique à démultiplication variable
<b>Diamètre de braquage</b>	11,1 m	11,1 m
<b>Freins</b>	Étriers fixes monobloc en aluminium à 4 pistons à l'avant et à l'arrière, disques ajourés et ventilés	Étriers fixes monobloc en aluminium à 4 pistons à l'avant et à l'arrière, disques ajourés et ventilés
<b>Système de stabilité dynamique</b>	PSM (avec ABS 8.0)	PSM (avec ABS 8.0)
<b>Jantes</b>	AV : 7 J x 17 AR : 8,5 J x 17	AV : 8 J x 18 AR : 9 J x 18
<b>Pneumatiques</b>	AV : 205/55 ZR 17 AR : 235/50 ZR 17	AV : 235/40 ZR 18 AR : 265/40 ZR 18

	Boxster	Boxster S
<b>Poids à vide</b>	Boîte de vitesse mécanique/PDK	Boîte de vitesse mécanique/PDK
<b>DIN</b>	1 335 kg/1 365 kg	1 355 kg/1 380 kg
<b>Selon directive CE*</b>	1 410 kg/1 440 kg	1 430 kg/1 455 kg
<b>Poids total autorisé</b>	1 635 kg/1 670 kg	1 645 kg/1 675 kg
<b>Performances</b>	Boîte de vitesse mécanique/PDK (Sport Plus**)	
<b>Vitesse maxi</b>	263 km/h/261 km/h	274 km/h/272 km/h
<b>Accélération (0–100 km/h)</b>	5,9 s/5,8 s/(5,6 s**)	5,3 s/5,2 s/(5,0 s**)
<b>Accélération (0–160 km/h)</b>	13,6 s/13,4 s/(13,1 s**)	11,6 s/11,4 s/(11,1 s**)
<b>Reprise (80–120 km/h)</b>	7,6 s/7,5 s (5 <sup>e</sup> rapport)	6,5 s/6,3 s (5 <sup>e</sup> rapport)
<b>Consommation/Émissions***</b>	Boîte de vitesse mécanique/PDK	Boîte de vitesse mécanique/PDK
<b>Cycle urbain (l/100 km)</b>	13,8/13,6	14,4/14,1
<b>Cycle extra-urbain (l/100 km)</b>	6,9/6,5	7,2/6,6
<b>Cycle mixte (l/100 km)</b>	9,4/9,1	9,8/9,4
<b>Émissions CO<sub>2</sub> (g/km)</b>	221/214	230/221
<b>Dimensions/C<sub>x</sub></b>		
<b>Longueur</b>	4 342 mm	4 342 mm
<b>Largeur</b>	1 801 mm	1 801 mm
<b>Hauteur</b>	1 292 mm	1 294 mm
<b>Empattement</b>	2 415 mm	2 415 mm
<b>Volume des coffres</b>		
<b>avant/arrière</b>	150 l/130 l	150 l/130 l
<b>Volume du réservoir</b>	env. 64 l	env. 64 l
<b>Coefficient de pénétration</b>	Boîte de vitesse mécanique/PDK C <sub>x</sub> = 0,29/0,30	Boîte de vitesse mécanique/PDK C <sub>x</sub> = 0,30/0,31

\* Norme CE : poids à vide du véhicule avec équipements de série. Les équipements optionnels augmentent cette valeur. La valeur indiquée tient compte du poids du conducteur (68 kg) et des bagages (7 kg).

\*\* Touche Sport Plus activée en association avec les Packs optionnels Sport Chrono ou Sport Chrono Plus.

\*\*\* Valeurs déterminées suivant la méthode de mesure Euro 5 (715/2007/CE et 692/2008/CE) selon le nouveau cycle de conduite européen NEDC (New European Drive Cycle), sur des véhicules dotés de l'équipement de série.

Ces informations ne se rapportent pas à un véhicule spécifique et ne font pas partie de l'offre. Elles permettent uniquement de comparer divers modèles. Pour obtenir de plus amples informations sur les différents véhicules, contactez le Réseau Officiel Porsche.

# Index

Description	Page						
<b>A</b>		<b>D</b>		<b>I</b>		<b>P</b>	
Airbags	66, 67	Différentiel arrière		Injection directe d'essence	28	Pack Audio Plus	87
Allumage	37	à glissement limité	54	Instrumentation	72	Pack Sport Chrono Plus	57
Arceaux de sécurité	67	Direction	51	Interface audio universelle	86	Pack Sport Chrono	56
Assistance au démarrage	47					Pack SportDesign	106
Assistance Parking	78	<b>E</b>		<b>L</b>		Phares Bi-Xénon	65
		Échappement sport	38	Lave-phares	65	Phares directionnels	65
<b>B</b>		Éclairage d'accompagnement	77	Lubrification intégrée		Porsche Active Suspension	
Boîte de vitesse mécanique	47	Enlèvement à l'usine	120	à carter sec	32	Management (PASM)	54
BOSE®		Entretien	39, 95			Porsche Ceramic Composite	
Surround Sound-System	80	Environnement	90	<b>M</b>		Brake (PCCB)	62
Bus MOST®	71	Équipements personnalisés	98	Matières	75	Porsche Communication	
		Essuie-glace	77	Mécanisme d'ouverture		Management (PCM)	83
<b>C</b>		Exclusive, Porsche	119	de garage (HomeLink®)	77	Porsche Doppelkupplung	
Capote	80			Module de navigation	84	(PDK)	42
Caractéristiques techniques	126	<b>F</b>		Module de téléphone	85	Porsche Exclusive	119
Carburant	94	Feux de jour à DEL	65	Moteur 6 cylindres à plat	26	Porsche Side Impact	
Carnet de bord électronique	85					Protection System (POSIP)	67
Chargeur CD et CD/DVD	87	<b>G</b>		<b>N</b>		Porsche Stability	
Châssis	50	Gestion électronique		Niveau sonore	95	Management (PSM)	63
Chauffage du volant	73	du moteur avec accélérateur				Pré-équipement pour	
Climatisation	76	électronique	35	<b>O</b>		téléphone mobile	86
Coffres	79			Ordinateur de bord intégré	72	Protection contre le vol	78
Commande vocale	85	<b>H</b>					
Concept d'éclairage	64	Hardtop	81				
Conception allégée	32	HomeLink®	77				
						<b>R</b>	
						Rangements	76
						à résonance	35
						Recyclage	93
						Refroidissement moteur	33
						Régulateur de vitesse	
						(Tempostat)	76
						Régulation sélective	
						du cliquetis	35
						Roues	52
						<b>T</b>	
						Teintes	100
						Traitement des gaz	
						d'échappement	93
						Tuner TV	85
						<b>V</b>	
						VarioCam Plus	36
						Vehicle Tracking System	79
						Vitres latérales hydrophobes	78
						Volants	46, 73
						Système audio CDR-30	30, 82

Les modèles photographiés dans cette documentation (caractéristiques et équipements) sont ceux du marché allemand et correspondent aux normes applicables en Allemagne. Ils comportent par exemple des équipements en option avec supplément de prix, et certaines versions ou options ne sont pas disponibles dans tous les pays. Veuillez consulter le Réseau Officiel Porsche pour connaître avec précision les caractéristiques et équipements des modèles commercialisés dans votre pays. Les informations fournies ici sur la construction, la livraison, l'aspect extérieur des véhicules, les performances, les dimensions, le poids, la consommation et les coûts d'exploitation sont celles disponibles au moment de l'impression. Sous réserve de toute erreur et toute modification dans la conception, l'équipement et le programme de livraison, ainsi que de toute variation de teintes et de matériaux.

© Dr. Ing. h.c. F. Porsche AG, 2009  
Les textes, photos et autres informations contenus dans le présent catalogue sont la propriété de la société Dr. Ing. h.c. F. Porsche AG et sont protégés par le Code de la propriété intellectuelle.

Toute reproduction, représentation ou autre usage sans le consentement préalable de la société Dr. Ing. h.c. F. Porsche AG est illicite.

Porsche, l'écusson Porsche, 911, Carrera, Boxster, Cayenne, Panamera, Tequipment, PCCB, PCM, PDK et PSM sont des marques déposées de la société Dr. Ing. h.c. F. Porsche AG.

La société Dr. Ing. h.c. F. Porsche AG encourage l'utilisation des pâtes à papier issues de la gestion durable des forêts. Le papier de ce catalogue a été certifié selon les règles très strictes du programme PEFC (Program for the Endorsement of Forest Certification/ Programme de reconnaissance des certifications forestières).

Dr. Ing. h.c. F. Porsche AG  
Porscheplatz 1  
70435 Stuttgart  
Allemagne  
[www.porsche.com](http://www.porsche.com)

Édition : 05/09

Imprimé en Allemagne

WSLB1001001130 FR/WW

