



IMPRESSA S85

Mode d'emploi



**I
M
P
R
E
S
S
A**

Légende:

- **DISPLAY** MESSAGE VISUEL: utilisez-le comme information.
- **DISPLAY** GUIDE INTERACTIF AVEC VISUEL:
exécutez les indications données.



= Remarque



= Important



= Conseil

JURA Elektroapparate AG, CH-4626 Niederbuchsiten,
Internet <http://www.jura.com>



Fig. 1



Fig. 2



Fig. 3



Fig. 4

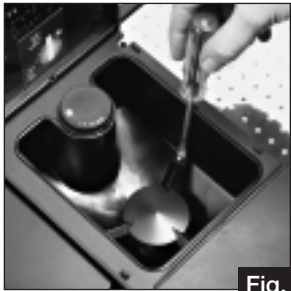

Fig. 5

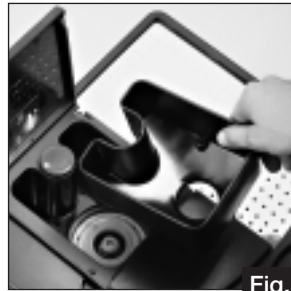

Fig. 6

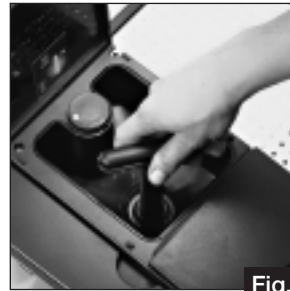

Fig. 7

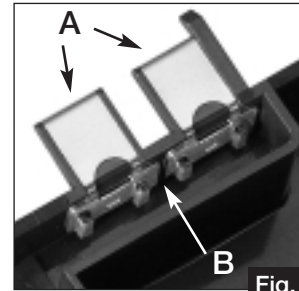

Fig. 8

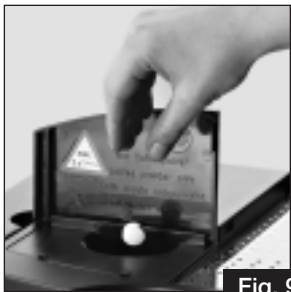

Fig. 9



Fig. 10

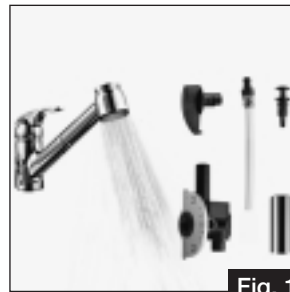
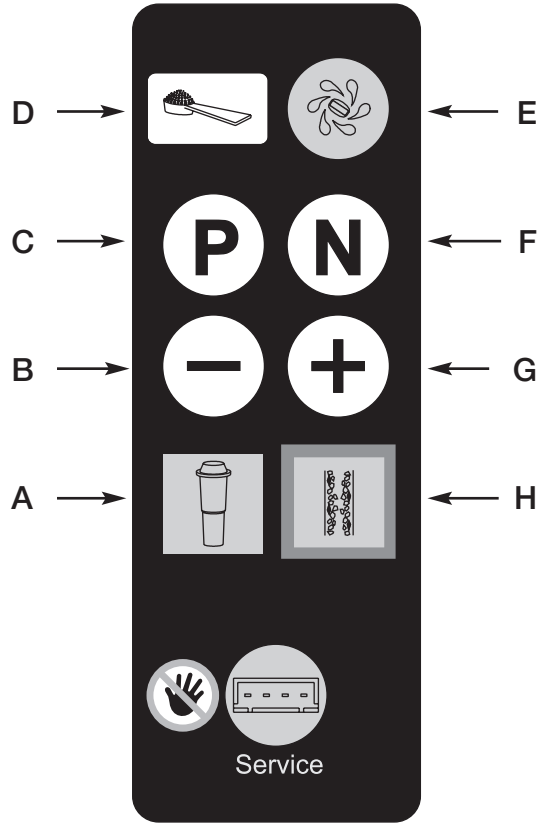
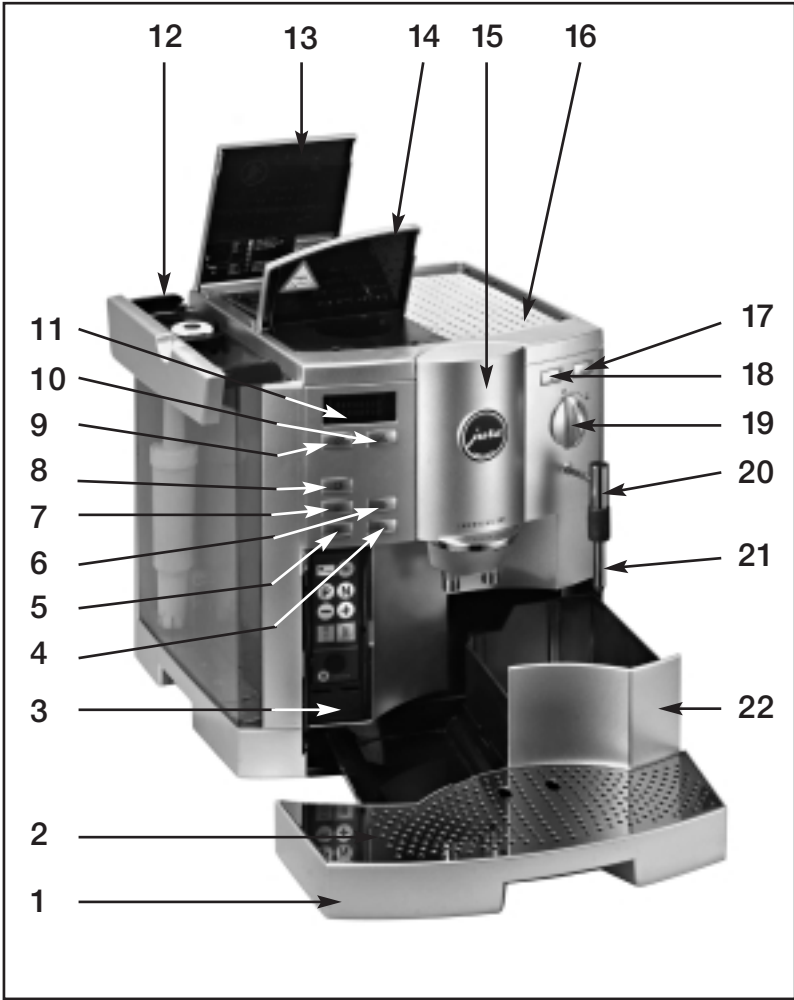

Fig. 11



Fig. 12



Éléments de commande JURA Impressa S85

- 1 Tiroir récolte-gouttes et bac d'eau résiduelle
- 2 Grille ramasse-gouttes
- 3 Capot touches de programmation
- 4 Touche préparation café 2 tasses normales
- 5 Touche préparation café 1 tasse normale
- 6 Touche préparation café 2 petites tasses
- 7 Touche préparation café 1 petite tasse
- 8 Touche préparation café spécial
- 9 Interrupteur MARCHÉ / ARRÊT
- 10 Touche rinçage
- 11 Guide interactif avec visuel
- 12 Réservoir d'eau avec poignée
- 13 Capot du conteneur de grains et couvercle protecteur d'arôme
- 14 Couvercle cône café prémoulu
- 15 Écoulement du café réglable en hauteur
- 16 Chauffe-tasses
- 17 Touche sélection vapeur
- 18 Touche sélection eau bouillante
- 19 Commutateur sélection secteur café ou eau bouillante/vapeur
- 20 Buse pivotante pour l'eau bouillante et la vapeur
- 21 Buse remplaçable pour vapeur production de mousse
- 22 Collecteur de marc

Touches de programmation

- A Changer le filtre
- B Défilement arrière des paramètres / modification vers le bas des valeurs mémorisables
- C Programme Ouvrir
- D Touche sélection café prémoulu
- E Touche programme de nettoyage
- F Programme Corriger / Fermer
- G Défilement avant des paramètres / modifications vers le haut des valeurs mémorisables
- H Touche programme de détartrage

Sommaire

JURA Impressa S85

1. Description de l'appareil.....	page 7	13.2 Programmation température café.....	page 14
2. Prescriptions de sécurité.....	page 7	13.3 Programmation quantité d'eau.....	page 14
2.1 Mise en garde.....	page 7	13.4 Programmation filtre.....	page 14
2.2 Mesures de sécurité.....	page 7	13.5 Programmation dureté de l'eau.....	page 14
3. Préparation de l'appareil.....	page 8	13.6 Programmation «Economy Mode».....	page 15
3.1 Contrôle de la tension du réseau.....	page 8	13.7 Programmation de la montre.....	page 15
3.2 Contrôle du fusible.....	page 8	13.8 Programmation mise en marche automatique.....	page 15
3.3 Remplissage du conteneur de grains.....	page 8	13.9 Programmation mise hors de circuit automatique.....	page 15
3.4 Réglage du broyeur.....	page 8	13.10 Appel comptage des tasses.....	page 16
4. Première mise en service.....	page 8	13.11 Programmation langue du guide visuel.....	page 16
5. Rincer l'appareil.....	page 9	13.12 Touche programme [®]	page 16
6. Réglage de la dureté de l'eau.....	page 9	14. Service et entretien.....	page 16
7. Emploi des cartouches filtrante CLARIS plus.....	page 9	14.1 Remplissage de l'eau.....	page 16
7.1 Installation du filtre.....	page 9	14.2 Vider le marc.....	page 16
7.2 Changer le filtre.....	page 10	14.3 Vider le tiroir récolte-gouttes.....	page 16
8. Prélèvement café.....	page 11	14.4 Remplir grains.....	page 17
8.1 Prélèvement café prémoulu.....	page 11	14.5 Élimination de corps étrangers.....	page 17
9. Prélèvement eau bouillante.....	page 11	14.6 Nettoyer l'appareil.....	page 17
10. Prélèvement vapeur.....	page 12	14.7 Appareil entartré.....	page 17
11. Prélèvement de vapeur avec le Profi Auto-Cappuccino/Caffè Latte (en option).....	page 12	14.8 Nettoyer les contacts métalliques.....	page 17
11.1 Montage du Profi Auto-Cappuccino/Caffè Latte sur l'IMPRESSA S85.....	page 12	14.9 Conseils de nettoyage.....	page 17
11.2 Prélèvement de cappuccino et de lait chaud avec le Profi Auto-Cappuccino/Caffè Latte ...	page 12	15. Nettoyage.....	page 18
11.3 Nettoyage du Profi Auto-Cappuccino/Caffè Latte.....	page 13	16. Détartrage.....	page 18
12. Arrêt de l'appareil.....	page 13	16.1 Détartrage secteur café.....	page 18
13. Programmation.....	page 13	16.2 Détartrage SECTEUR EAU.....	page 19
13.1 Programmation café prémoulu.....	page 13	17. Récupération.....	page 19
13.2 Programmation température café.....	page 14	18. Conseils pour un café parfait.....	page 20
13.3 Programmation quantité d'eau.....	page 14	19. Indications guide interactif visuel.....	page 21
13.4 Programmation filtre.....	page 14	20. Problèmes de dysfonctionnement.....	page 23
13.5 Programmation dureté de l'eau.....	page 14	21. Indications juridiques.....	page 24
13.6 Programmation «Economy Mode».....	page 15	22. Données techniques.....	page 24
13.7 Programmation de la montre.....	page 15		
13.8 Programmation mise en marche automatique.....	page 15		
13.9 Programmation mise hors de circuit automatique.....	page 15		
13.10 Appel comptage des tasses.....	page 16		
13.11 Programmation langue du guide visuel.....	page 16		
13.12 Touche programme [®]	page 16		

Informations importantes destinées à l'utilisateur/trice

Nous vous remercions d'avoir choisi ce produit JURA.

Avant de mettre votre nouvelle machine en service, veuillez lire attentivement le présent mode d'emploi, puis conservez-le afin de pouvoir le consulter par la suite.

Si vous souhaitez obtenir des informations supplémentaires ou si vous êtes confronté à un problème particulier qui ne vous paraît pas traité avec suffisamment de clarté dans ce fascicule, veuillez vous adresser à votre détaillant habituel ou directement à la JURA Elektroapparate AG.

1. Description de l'appareil

Cet automate intégral à 2 tasses séduit par sa simplicité d'emploi et sa technologie avancée. Un seul procédé de préchauffage permet de préparer au choix 1 ou 2 tasses à la fois de café et d'express d'une qualité gastronomique et avec couronne de mousse garantie. Le Intelligent Pre Brew Aroma System (I.P.B.A.S.®), provenant du secteur professionnel, développé et perfectionné par la JURA, permet de libérer intégralement l'arôme du café. Avec l'Impressa S85 vous avez la possibilité de programmer la quantité de l'eau et du café prémoulu, le réglage de la température de préparation ainsi que de choisir l'arôme du café selon votre goût.

Il est entièrement automatique, sur une simple pression de la touche. Un guide interactif avec visuel vous donne les indications à suivre, rendant son emploi extraordinairement simple. Grâce aux programmes intégrés pour le rinçage, le nettoyage et le détartrage, l'entretien devient aussi facile que rapide.

2. Prescriptions de sécurité

2.1 Mise en garde

- Les enfants ne sont pas conscients des dangers liés à l'utilisation d'appareils électroniques. Il ne faut donc jamais laisser des enfants sans surveillance avec des appareils ménagers.
- Cet appareil ne doit être utilisé que par des adultes connaissant son fonctionnement.
- Ne jamais mettre sous tension un appareil défectueux, notamment, ne jamais brancher une fiche ou un cordon endommagés.
- Ne jamais plonger l'appareil dans l'eau

2.2 Mesures de sécurité

- Ne jamais exposer l'appareil à des conditions atmosphériques défavorables (pluie, neige, gel) et ne pas utiliser avec les mains humides.
- Placez l'appareil sur une surface plane et stable. Ne jamais le poser sur une plaque de cuisson, même seulement tiède. Choisissez un endroit hors de portée des enfants et des animaux.
- Débranchez la fiche avant une longue absence (vacances, etc.).
- Débranchez la fiche avant tout nettoyage.
- Lorsque vous voulez retirer la fiche du secteur, ne jamais tirer à même le cordon ou l'appareil
- Ne jamais tenter de réparer ou de démonter soi-même l'appareil. Les réparations éventuelles doivent être exclusivement confiées au service après-vente JURA ou au représentant autorisé disposant de pièces de rechange et d'accessoires d'origine.
- L'appareil est raccordé au réseau par un cordon d'alimentation. Veuillez à ce qu'il ne soit pas une entrave au passage et que personne ne puisse faire tomber l'appareil. Gardez les enfants et les animaux à l'écart.
- Ne jamais placer l'appareil ou une partie quelconque de ce dernier dans le lave-vaisselle.

- Choisissez un endroit idéal pour l'appareil où il y a beaucoup de circulation d'air, pour éviter la surchauffe de l'appareil.
- Lors de l'utilisation de produits détartrants acidifères, éliminez immédiatement les éventuelles éclaboussures ou gouttes tombées sur des surfaces délicates, en particulier sur la pierre naturelle ou le bois, ou prenez les mesures de précaution qui s'imposent.

3. Préparation de l'appareil

3.1 Contrôle de la tension du réseau

L'appareil est réglé d'usine sur la tension correcte. Contrôlez si la tension de votre secteur correspond bien aux données de la plaque signalétique se trouvant sous l'appareil.

3.2 Contrôle du fusible

L'appareil est dimensionné pour une intensité de courant de 10 ampères. Contrôlez si le fusible de votre installation a le même ampérage.

3.3 Remplissage du conteneur de grains



Pour pouvoir profiter de l'emploi de votre appareil et pour éviter des réparations, il faut observer que le broyeur de votre machine à café n'est pas indiqué pour de grains qui ont subi un traitement (p.e. adjonction de sucre) avant et pendant la torréfaction. L'emploi d'un tel mélange de café peut provoquer des dégâts au broyeur. Les coûts de réparation dérivants de cette opération n'entrent pas dans les dispositions de la garantie.

- Soulevez le capot du conteneur de grains (13) et enlevez le couvercle protecteur d'arôme.
- Éliminez les corps étrangers et autres salissures qui se trouvent dans le conteneur.

- Versez le café en grains dans le conteneur, remplacez le couvercle protecteur d'arôme et fermez le capot.

3.4 Réglage du broyeur

Vous avez la possibilité de régler le broyeur en fonction du degré de torréfaction du café choisi. Nous vous conseillons:



pour une torréfaction claire → un réglage fin
pour une torréfaction foncée → un réglage gros

- Ouvrez le capot du conteneur de grains (13).
- Pour le réglage du degré de mouture, positionnez le commutateur (Fig. 1) sur le symbole désiré.
- Vous avez les possibilités suivantes:
 - les points plus petits donnent une mouture fine
 - les points plus grands donnent une mouture grosse



Le réglage doit toujours être effectué pendant le fonctionnement du broyeur.

4. Première mise en service

- Enclenchez l'appareil en appuyant sur la touche MARCHE/ARRÊT . L'appareil se met automatiquement en position début de fonctionnement.
- **DISPLAY** REMPLIR EAU
- Retirez le réservoir et rincez-le bien à l'eau pure et fraîche.
- Remplissez le réservoir d'eau et réintroduisez-le dans l'appareil. Observez bien que le réservoir soit bien encliqueté à sa place.
- **DISPLAY** ATTENDRE S.V.P.
- **DISPLAY** RINCER APPAREIL
- Placez un récipient sous l'écoulement du café (15) et appuyez sur la touche de rinçage .
- **DISPLAY** APPAREIL RINCE
- **DISPLAY** CAFÉ PRÊT

5. Rincer l'appareil

■ **DISPLAY RINCER APPAREIL**

- Placez une tasse vide sous l'écoulement du café (15)
- Appuyez sur la touche de rinçage .

 Si l'appareil a été mis hors de service et il est déjà refroidi, l'opération de rinçage est exigée lorsqu'on le rallume. Lors d'une mise hors de service, l'opération de rinçage est actionnée automatiquement.

6. Réglage de la dureté de l'eau

L'eau est portée à ébullition à l'intérieur de l'appareil. Cela provoque un entartrage plus ou moins rapide selon la fréquence d'utilisation qui est annoncée automatiquement par le message visuel.

Avant la première mise en service, il faut régler l'appareil sur la dureté de l'eau. Pour déterminer la dureté de l'eau, veuillez utiliser les bandelettes ci-jointes.

 1° de dureté à l'échelle allemande
= 1.79° à l'échelle française

L'appareil dispose de 5 niveaux pouvant être sélectionnés et qui apparaissent sur le panneau lors du réglage de la dureté de l'eau.

Les messages du visuel signifient:

DURETÉ

EAU -- fonction dureté eau pas activée

DURETÉ Échelle allemande de dureté 1° à 7°

EAU 1 Échelle française de dureté 1,79° à 12,53°

DURETÉ Échelle allemande de dureté 8° à 15°

EAU 2 Échelle française de dureté 14,32° à 26,85°

DURETÉ Échelle allemande de dureté 16° à 23°

EAU 3 Échelle française de dureté 28,64° à 41,14°

DURETÉ Échelle allemande de dureté 24° à 30°

EAU 4 Échelle française de dureté 42,96° à 53,7°

L'appareil est réglé d'usine sur le niveau 3. Vous pouvez changer le niveau. Procédez comme suit:

- Enclenchez l'appareil en appuyant sur la touche MARCHE/ARRÊT . L'appareil se met automatiquement en position début de fonctionnement.

- **DISPLAY ATTENDRE S.V.P.**



- Ouvrez le capot (3) et appuyez sur la touche , jusqu'à ce que l'appareil émette un signal acoustique.

- **DISPLAY CHOISIR TOUCHE/DOSER POUVRE**

- Appuyez plusieurs fois sur la touche  jusqu'à l'apparition du message suivant:

- **DISPLAY DURETÉ EAU 3**

- En appuyant sur la touche , l'appareil émet un signal acoustique et le niveau de dureté de l'eau clignote.

- En appuyant sur la touche  ou  vous pouvez fixer la dureté désirée. Lorsque vous aurez installé la dureté juste, appuyez à nouveau sur la touche  pour confirmer votre choix. L'appareil émettra un signal acoustique.

- Appuyez sur la touche  pour revenir au mode de fonctionnement









7. Emploi des cartouches filtrante CLARIS plus

 Lors d'un emploi correct des cartouches filtrante CLARIS plus, l'appareil ne doit pas être détartré. Vous trouvez des informations supplémentaires dans le dépliant "Clariss, dur envers le tartre, doux envers l'appareil."

7.1 Installation du filtre

- Ouvrez le support du filtre. Installez la cartouche filtrante avec légère pression dans le réservoir (Fig. 2)

- Fermez le support du filtre jusqu'à ce qu'on entende son encliquetage.

- Remplissez le réservoir avec de l'eau pure et fraîche et replacez-le dans l'appareil
- Enclenchez l'appareil en appuyant sur la touche MARCHE/ARRÊT .
- Ouvrez le capot frontal (3) et appuyez sur la touche , jusqu'à ce que l'appareil émette un signal acoustique.
- **DISPLAY CHOISIR TOUCHE / DOSER POUVRE**
- Appuyez plusieurs fois sur la touche  jusqu'à l'apparition du message:
- **DISPLAY FILTRE NON**
- En appuyant sur la touche  l'appareil émet un signal acoustique.
- **DISPLAY NON** clignote
- En appuyant sur la touche  ou  vous pouvez changer les données mémorisées.
- **DISPLAY OUI** clignote
- Appuyez de nouveau sur la touche  pour la confirmation des données. L'appareil émet un signal acoustique.
- **DISPLAY RINCER FILTRE / OUVRIR ÉCOULEMENT**
- Placez un grand récipient (env. 1 litre) sous la buse pivotante (20) et tournez le commutateur pour café ou eau bouillante/vapeur (19) .
- **DISPLAY ATTENDRE S.V.P. / FILTRE RINCE**
- **DISPLAY ÉCOULEMENT FERMÉ** (le système émet de la vapeur)
- **DISPLAY FILTRE OUI**
- Appuyez sur la touche 
- **DISPLAY CAFÉ PRÊT**



 L'eau peut présenter une légère coloration (non nuisible à la santé)

7.2 Changer le filtre

Après un prélèvement de 50 litres, l'efficacité du filtre est épuisée.



■ **DISPLAY** CHANGER FILTRE

Si on effectue peu de prélèvements d'eau, il faut changer le filtre tout les 2 mois. Dans ce cas aucun message n'apparaît sur le visuel. Sur le support du filtre se trouve un disque spécial pour l'indication de la date de changement du filtre.

- Videz le réservoir et ouvrez le support du filtre. Installez la cartouche filtrante avec légère pression dans le réservoir (Fig. 2).
- Fermez le support du filtre jusqu'à ce qu'on entende son encliquetage.
- Remplissez le réservoir avec de l'eau pure et fraîche et replacez-le dans l'appareil
- Enclenchez l'appareil en appuyant sur la touche MARCHE/ARRÊT .
- Ouvrez le capot frontal (3) et appuyez sur la touche , jusqu'à ce que l'appareil émette un signal acoustique.
- **DISPLAY RINCER FILTRE / OUVRIR ÉCOULEMENT**
- Placez un très grand récipient (env. 1 litre) sous la buse pivotante (20) et tournez le commutateur pour café ou eau bouillante/vapeur (19) .
- **DISPLAY ATTENDRE S.V.P. / FILTRE RINCE**
- **DISPLAY ÉCOULEMENT FERMÉ** (le système émet de la vapeur)
- **DISPLAY CAFÉ PRÊT**

 L'eau peut présenter une légère coloration (non nuisible à la santé)



8. Prélèvement café

- Enclenchez l'appareil en appuyant la touche MARCHE/ARRÊT .
- **DISPLAY** ATTENDRE S.V.P.
- **DISPLAY** RINCER APPAREIL
- Placez une tasse vide sous l'écoulement du café (15) et appuyez sur la touche rinçage .
- **DISPLAY** APPAREIL RINCE
- **DISPLAY** CAFÉ PRÊT
- Placez 1 tasse ou 2 tasses sous l'écoulement du café et appuyez sur la touche du café choisi. La fonction de préchauffage exclusive JURA (I.P.B.A.S.®) pré-humecte la poudre de café, interrompt brièvement l'écoulement et déclenche la phase principale de la confection du café.



 Vous pouvez interrompre l'opération en pressant sur n'importe quelle touche pour le café.

 Pour obtenir une mousse exceptionnelle, vous pouvez régler l'écoulement du café (15) individuellement selon la grandeur de vos tasses (Fig. 3).

8.1 Prélèvement café prémoulu

- Ouvrez le capot (3)
 - Appuyez sur la touche de sélection  café prémoulu
 - **DISPLAY** REMPLIR POUVRE
 - Versez avec la cuillère de dosage 1 ou 2 portions rases de café prémoulu dans le cône pour café en poudre (14).
 - Placez 1 ou 2 tasses sous l'écoulement (15) et appuyez sur la touche pour le café choisi
-  Ne jamais utiliser du café instantané ou lyophilisé. Nous vous conseillons d'utiliser uniquement du café en grains que vous aurez fraîchement moulu vous-même ou du café pré-



moulu emballé sous vide. **Ne pas verser plus de 2 portions dans le cône: celui-ci n'est pas un réservoir à café.**



 Si vous avez appuyé sur la touche  par inadvertance, vous pouvez annuler l'ordre en pressant sur une touche pour prélèvement du café.

9. Prélèvement eau bouillante

 Montez la buse remplaçable pour eau bouillante (Fig. 3) pour obtenir un bon écoulement de l'eau. Ne remplacez pas la buse remplaçable pour eau bouillante (21) directement après un prélèvement d'eau car elle est brûlante.

 Il est possible que la buse gicle un peu au début du prélèvement d'eau. Evitez tout contact direct avec la peau.

- Appuyez sur la touche de sélection eau bouillante . Attendez jusqu'à ce que le témoin cesse de clignoter et s'allume.
- Placez une tasse sous la buse pivotante et tournez le commutateur eau bouillante/vapeur (19) sur le symbole . L'automate dispense de l'eau bouillante.
- Ouvrez le robinet de prélèvement de vapeur / eau bouillante (19) pour prélever de la vapeur.
- **DISPLAY** PRÉLÈVEMENT EAU
- Pour arrêter l'écoulement, il suffit de replacer le commutateur pour eau bouillante/vapeur (19) sur le symbole . Laissez la tasse à sa place jusqu'à ce que l'écoulement de l'eau bouillante soit terminé



 L'appareil peut délivrer de l'eau bouillante en permanence. Si vous voulez prélever tour à tour du café ou de l'eau bouillante, vous pouvez laisser la touche de sélection eau bouillante  enclenchée. Si vous ne prélevez de l'eau bouillante qu'une seule fois, il est préférable d'arrêter cette fonction en appuyant à nouveau sur la touche de sélection eau bouillante.

 Lorsque vous prélevez de l'eau bouillante, il est possible que la buse pivotante gicle quelque peu. Elle devient bouillante. Évitez tout contact direct avec la peau.



10. Prélèvement vapeur

 Montez la buse remplaçable pour vapeur/production de mousse (Fig. 4), qui est jointe à votre Welcome Pack. Ne remplacez pas la buse pour vapeur/production de mousse (21) directement après un prélèvement de vapeur car elle est brûlante.

La vapeur peut être employée pour réchauffer des liquides et même pour préparer avec le lait une mousse adéquate pour le cappuccino. Vérifiez que pendant l'opération de réchauffage des liquides le dispositif pour la mousse (21) soit positionné vers le haut. Avant de passer à la préparation de la mousse, positionnez le dispositif (21) vers le bas (Fig. 4).

- Appuyez sur la touche sélection vapeur . Attendez jusqu'à ce que le témoin cesse de clignoter et s'allume.
- Placez une tasse sous la buse pivotante (20).
- Plongez le dispositif (21) dans le lait ou autres liquides à réchauffer et tournez le commutateur secteur café ou eau bouillante/vapeur (19) sur le symbole .
- Ouvrez le robinet de prélèvement de vapeur / eau bouillante (19) pour prélever de la vapeur.
- **DISPLAY** PRÉLÈVEMENT VAPEUR
- Pour arrêter l'émission de vapeur, il suffit de replacer le commutateur secteur café ou eau bouillante/vapeur (19) sur le symbole .

 Après l'opération, prélevez aussitôt environ 1 dl d'eau et nettoyez avec un chiffon l'extérieur de la buse.

 Si vous voulez prélever de la vapeur plusieurs fois de suite, vous pouvez laisser la touche de sélection vapeur enclenchée. Ainsi l'automate peut dispenser de la vapeur en permanence. Si vous ne prélevez de la vapeur qu'une seule fois, il est préférable d'arrêter cette fonction en appuyant à nouveau sur la touche de sélection vapeur .

 Au début du prélèvement de la vapeur il est possible que la buse gicle quelque peu. Elle devient bouillante. Evitez tout contact direct avec la peau.

11. Prélèvement de vapeur avec le Profi-Auto-Cappuccino/Caffè Latte (en option)



 Le Profi-Auto-Cappuccino/Caffè Latte est disponible en option. Adressez-vous à votre détaillant.

11.1 Montage du Profi-Auto-Cappuccino/Caffè Latte sur l'IMPRESSA S85

- Démontez la buse remplaçable pour eau bouillante ou la buse remplaçable pour vapeur / production de mousse.
- Montez votre Profi-Auto-Cappuccino/Caffè Latte (Fig. 10).
- Enfoncez le petit tuyau d'un côté dans l'ouverture située derrière le disque de sélection (Fig. 12).

 Le conteneur de lait disponible en option permet d'aspirer le lait.

11.2 Prélèvement de cappuccino et de lait chaud avec le Profi-Auto-Cappuccino/Caffè Latte

- Remplissez de lait le conteneur de lait ou plongez le petit tuyau directement dans le lait.
- Mettez une tasse sous le Profi-Auto-Cappuccino/Caffè Latte .
- Appuyez sur la touche sélection vapeur . Attendez jusqu'à ce que le témoin cesse de clignoter et s'allume.
- Ouvrez le robinet de prélèvement de vapeur / eau bouillante (19) pour prélever de la vapeur.
- **DISPLAY** PRELEVEMENT VAPEUR
- Pour arrêter l'émission de vapeur, il suffit de replacer le commutateur secteur café ou eau bouillante/vapeur (19) sur le symbole .

- Pour un cappuccino, faites venir le levier de sélection (1) (Fig. 12) dans la zone (2).
- Pour du lait chaud, faites venir le levier de sélection (1) (Fig. 12) dans la zone (3).

 Pour des températures plus élevées, faites venir le levier de sélection (1) (Fig. 12) dans la zone +, et pour des températures moins élevées, dans la zone –.

- Mettez ensuite la tasse avec la mousse de lait pour le cappuccino ou le lait chaud sous l'écoulement du café et prélevez le type de café souhaité.

11.3 Nettoyage du Profi-Auto-Cappuccino/Caffè Latte

 Le Profi-Auto-Cappuccino/Caffè Latte doit être nettoyé après le prélèvement.

- Remplissez pour cela un récipient d'eau et plongez-y le petit tuyau.
- Prélevez de la vapeur jusqu'à ce que le mélange d'eau et de vapeur qui s'écoule soit bien limpide.
- Il peut éventuellement être nécessaire pour un nettoyage optimal de démonter le Profi-Auto-Cappuccino/ Caffè Latte et de bien rincer le réglage du débit à l'eau (Fig. 11).

 Pour un nettoyage parfait, utilisez le produit de nettoyage JURA Auto Cappuccino, qui est en vente dans le commerce spécialisé. Le mode d'emploi vous trouve sur l'étiquette du détergent. Nous vous conseillons de procéder à ce nettoyage tous les jours.

12. Arrêt de l'appareil

Lorsque vous mettez l'appareil hors circuit, un programme de rinçage se met automatiquement en route. Placez un récipient vide sous l'écoulement du café (15) et appuyez sur la touche MARCHE/ARRÊT . Lorsque l'eau de rinçage s'est écoulée dans le récipient, l'appareil se met hors de service. Jetez l'eau de rinçage.



13. Programmation

L'automate est réglé d'usine pour la préparation de café sans qu'il soit nécessaire de le programmer spécialement. Mais vous pouvez modifier cette préparation en fonction de vos goûts personnels. Il suffit de programmer individuellement certaines valeurs à l'aide des touches qui se trouvent derrière le capot frontal (3).

On peut programmer les valeurs suivantes:

- ▶ Quantité de poudre à café
- ▶ Température du café
- ▶ Quantité d'eau
- ▶ Filtre
- ▶ Dureté de l'eau
- ▶ Economy Mode
- ▶ Montre
- ▶ Heure de mise en service automatique
- ▶ Heure de mise hors circuit automatique
- ▶ Appel comptage des prélèvements
- ▶ Choix de la langue du visuel

13.1 Programmation café prémoulu

- Enclenchez l'appareil en appuyant la touche MARCHE/ARRÊT .
- Appuyez sur la touche , jusqu'à ce que l'appareil émette un signal acoustique.
- **DISPLAY** DOSER POUDDRE / CHOISIR TOUCHE

- Appuyez sur la touche de préparation du café que vous désirez programmer. Utilisez toujours la touche pour la préparation d'une tasse. Pour la préparation de 2 tasses, l'automate réglera lui-même la quantité de café adéquate en fonction de votre programmation.
- **DISPLAY** POUDRE
-II.....+
- En appuyant brièvement sur la touche ⊕ ou ⊖, vous pouvez déterminer la quantité de poudre.
- Appuyez brièvement aussitôt sur la touche Ⓟ pour mémoriser la nouvelle quantité de café.
- **DISPLAY** DOSER POUDRE/ CHOISIR TOUCHE
- En appuyant sur la touche ⊕ ou vous pouvez choisir le prochain paramètre.

13.2 Programmation température café

- **DISPLAY** TEMPÉRATURE CAFÉ / CHOISIR TOUCHE
- Appuyez sur la touche de préparation du café que vous désirez programmer.
- Choisissez avec la touche ⊕ ou ⊖ la température du café désirée (élevée ou normale)
- Appuyez brièvement aussitôt sur la touche Ⓟ pour mémoriser la nouvelle température.
- **DISPLAY** TEMPÉRATURE CAFÉ / CHOISIR TOUCHE
- En appuyant sur la touche ⊕ vous pouvez choisir le prochain paramètre.

13.3 Programmation quantité d'eau

- **DISPLAY** QUANTITÉ EAU / CHOISIR TOUCHE
- Placez la tasse de café désirée sous l'écoulement (15) et appuyez ensuite sur la touche de préparation du café que vous désirez programmer.

- **DISPLAY** Le produit choisi est confirmé
- Votre appareil prépare le café choisi.
- **DISPLAY** CAFÉ SUFFISANT / PRESSER TOUCHE Ⓟ
- **DISPLAY** OK? Ⓟ -II.....+
- Lorsque vous avez obtenu la quantité d'eau désirée, appuyez sur la touche Ⓟ. En appuyant sur la touche ⊕ vous pouvez choisir le prochain paramètre.
- Vous avez la possibilité de changer la quantité d'eau à nouveau. Appuyez encore sur la touche ⊕ ou ⊖.
- Si vous voulez prélever un autre café à titre de contrôle de la quantité d'eau, appuyez à nouveau sur la touche de préparation et pour mémoriser la quantité d'eau enfin sur la touche Ⓟ
- En appuyant sur la touche ⊕ vous pouvez choisir le prochain paramètre.

13.4 Programmation filtre

Veillez lire le point 7.1 "Installation du filtre" de ce mode d'emploi.

13.5 Programmation dureté de l'eau (exclusivement en cas de réglage: FILTRE NON)

- **DISPLAY** DURETÉ EAU 3
- Appuyez sur la touche Ⓟ
- En appuyant sur la touche ⊕ ou ⊖ vous pouvez régler la dureté de l'eau.
- Appuyez brièvement aussitôt sur la touche Ⓟ pour mémoriser la dureté de l'eau.
- En appuyant sur la touche ⊕ vous pouvez choisir le prochain paramètre.



Pour déterminer la dureté de l'eau, veuillez lire le point 6 "Réglage de la dureté de l'eau"

13.6 Programmation "Economy Mode"

- **DISPLAY** ECONOMY MODE OFF
- Appuyez sur la touche **(P)**
- **DISPLAY** ECONOMY (MODE OFF clignote)
- En appuyant brièvement sur la touche **(+)** ou **(-)** vous pouvez régler le "modus" désiré.
- Appuyez enfin sur la touche **(P)** pour mémoriser le "modus"
- En appuyant sur la touche **(+)** vous pouvez choisir le prochain paramètre.

 Vous pouvez positionner votre appareil sur le "modus épargne". En installant le ECONOMY MODE ON, le système de chauffage pour la vapeur est hors de service. Le système de chauffage du chauffe-tasses est également hors de service. Si vous voulez prélever de la vapeur, appuyez sur la touche de sélection vapeur **(V)**, les témoins clignotent, votre appareil passe à la phase du chauffage.

Après 10 minutes le "système chauffage/vapeur" s'éteint automatiquement. Les témoins s'éteignent. En appuyant à nouveau sur la touche de sélection vapeur, vous pouvez réinsérer la fonction de préparation de la vapeur.

ECONOMY MODE OFF signifie, que la préparation de la vapeur est programmée sur 10 minutes et que le chauffe-tasses est en fonction. Après 10 minutes le témoin s'éteint. En appuyant à nouveau sur la touche de sélection vapeur, vous pouvez réinsérer la fonction de préparation de la vapeur.

13.7 Programmation de la montre

 La programmation de la montre est importante pour pouvoir utiliser la mise en marche automatique de l'appareil.

- **DISPLAY** HEURE —:—
- Appuyez sur la touche **(P)**

- En appuyant brièvement sur la touche **(+)** ou **(-)** vous pouvez choisir les heures et confirmer ensuite avec la touche **(P)**.
- En appuyant brièvement sur la touche **(+)** ou **(-)** vous pouvez choisir les minutes et confirmer ensuite avec la touche **(P)**.
- En appuyant sur la touche **(+)** vous pouvez choisir le prochain paramètre.

13.8 Programmation mise en marche automatique

 La programmation de la montre est importante pour pouvoir utiliser la mise en marche automatique de l'appareil.

- **DISPLAY** APPAREIL ON —:—
- Appuyez sur la touche **(P)**
- En appuyant brièvement sur la touche **(+)** ou **(-)** vous pouvez insérer les heures et confirmer ensuite avec la touche **(P)**.
- En appuyant brièvement sur la touche **(+)** ou **(-)** vous pouvez insérer les minutes et confirmer ensuite avec la touche **(P)**.
- En appuyant sur la touche **(+)** vous pouvez choisir le prochain paramètre.

 Pour débrancher la mise en marche automatique, procédez comme suivant:

- Appuyez sur la touche **(P)**
- Appuyez sur la touche **(N)**
- DISPLAY** APPAREIL ON —:—

13.9 Programmation mise hors de circuit automatique

- **DISPLAY** ARRÊT APRÈS 5.0 HEURES
- Appuyez sur la touche **(P)**
- En appuyant brièvement sur la touche **(+)** ou **(-)** vous pouvez insérer les heures et confirmer ensuite avec la touche **(P)** (0,5 heures – 9 heures)

- En appuyant sur la touche **+** vous pouvez choisir le prochain paramètre.

13.10 Appel comptage des tasses

- **DISPLAY** 200 PRÉLÈVEMENTS
(TOTAL PRÉLÈVEMENTS)
- En appuyant sur la touche de préparation du café désiré, vous apprenez combien de fois la fonction en question a été choisie.
- En appuyant sur la touche **+** vous pouvez choisir le prochain paramètre.

 L'appareil n'établit pas de décompte des prélèvements d'eau bouillante et de vapeur

13.11 Programmation langue du guide visuel

- Appuyez sur la touche **P**.
- En appuyant brièvement sur la touche **+** ou **-** vous pouvez choisir la langue désirée et confirmer ensuite avec la touche **P**.
- En appuyant sur la touche **N** vous pouvez conclure la programmation ou en appuyant sur la touche **+** vous pouvez choisir le prochain paramètre.

13.12 Touche programme **N**

Avec la touche **N** vous avez la possibilité d'effectuer des corrections pour revenir aux valeurs d'origine dans les secteurs: quantité d'eau et de café en poudre, température café.

- **DISPLAY** CAFÉ PRÊT
- Appuyez sur la touche **N**, jusqu'à ce que l'appareil émette un signal acoustique.

 Si vous avez fait une faute lors de la programmation d'un paramètre: appuyez sur la touche **N** pour revenir au réglage d'origine programmé d'usine.

14. Service et entretien

14.1 Remplissage de l'eau

- **DISPLAY** REEMPLIR EAU
- Lorsque ce message apparaît, tout prélèvement est impossible. Remplissez le réservoir d'eau.

 Il faut rincer et remplir le réservoir chaque jour avec de l'eau fraîche. Remplissez le réservoir exclusivement avec de l'eau pure et fraîche. Ne jamais remplir le réservoir de lait, d'eau minérale ou d'un autre liquide. Il est également possible de remplir le réservoir d'eau sans le déplacer.

14.2 Vider le marc

Le collecteur récolte le marc de café.

- **DISPLAY** VIDER LE MARC
- Lorsque ce message apparaît, tout prélèvement est impossible. Il faut vider le collecteur de marc
- Retirez le tiroir récolte-gouttes. Prudence, il contient de l'eau.

 Ne débranchez pas l'appareil du réseau pendant l'opération de vidage du marc.

14.3 Vider le tiroir récolte-gouttes

- **DISPLAY** VIDER LE BAC
- Lorsque ce message apparaît, tout prélèvement est impossible. Il faut vider le tiroir récolte-gouttes.
- Retirez le tiroir récolte-gouttes. Prudence, il contient de l'eau.

14.4 Remplir grains

■ **DISPLAY** REMPLIR GRAINS

- Remplissez le conteneur de grains comme indiqué dans le point 3.3 de ce mode d'emploi.



Le message REMPLIR GRAINS disparaîtra après avoir prélevé un café.

Nous vous conseillons de nettoyer de temps en temps le conteneur de grains avant le remplissage en utilisant un chiffon sec. Auparavant éteignez l'appareil.

14.5 Élimination de corps étrangers

- Éteignez votre appareil en appuyant sur la touche MARCHE/ARRÊT .
- Débranchez la fiche de votre appareil du réseau.
- Ouvrez le conteneur de grains (13) et sortez les grains. Vous pouvez utiliser l'aspirateur pour éliminer des restes.
- Détachez les deux vis se trouvant dans le conteneur de grains et sortez-celui-ci de l'appareil (Fig. 5+6).
- Éliminez les restes de grains avec l'aspirateur.
- Insérez la clef (Fig 7).
- Tournez la clef en sens inverse des aiguilles d'une montre jusqu'à ce que le corps étranger coincé se libère.
- Éliminez les restes de café en poudre avec l'aspirateur.
- Réinsérez le conteneur de grains dans l'appareil et tournez les vis.

14.6 Nettoyer l'appareil

■ **DISPLAY** NETTOYER L'APPAREIL

Après quelques 220 prélèvements ou 180 rinçages, il convient de nettoyer l'appareil. Vous pouvez certes continuer à préparer du café ou prélever de l'eau bouillante et de la vapeur, mais nous vous

recommandons vivement de procéder à un nettoyage (comme décrit dans le point 14) au cours des jours qui suivent.

■ **DISPLAY** NETTOYER MAINTENANT

Un signal acoustique vous avertit qu'il **faut nettoyer** votre appareil.

14.7 Appareil entartré

■ **DISPLAY** APPAREIL ENTARTRÉ

L'automate décèle la nécessité d'un détartrage.



Lors d'un emploi correct des cartouches filtrante CLARIS plus, l'appareil ne doit pas être détartré. Veuillez lire le point 7 "Emploi des cartouches filtrante CLARIS plus".

14.8 Nettoyer les contacts métalliques

■ **DISPLAY** VIDER LE BAC

Il faut éloigner les résidus du détartrage dans le secteur des contacts métalliques. Procédez comme suite:

- Rincez avec de l'eau chaude et un liquide pour vaisselle le secteur contacts métalliques (A) et ces derniers (B) (Fig. 8). Nettoyez après le secteur contacts métalliques (A) et ces derniers (B) avec une petite brosse.

14.9 Conseils de nettoyage

- Ne jamais utiliser d'éponge grattante ou des produits abrasifs pour nettoyer l'appareil.
- L'intérieur et l'extérieur du bâti se nettoient simplement avec un chiffon doux, légèrement humide.
- Nettoyez la buse pivotante après chaque utilisation
- Après le réchauffage de lait, prélevez un peu d'eau bouillante afin de nettoyer la conduite de la buse pivotante.

- Vous pouvez démonter le dispositif pour la préparation de la mousse, pour un nettoyage profond.
- Il faut rincer quotidiennement le réservoir et le remplir d'eau fraîche.



Si vous constatez un dépôt calcaire dans le réservoir d'eau, vous pouvez le détartrer séparément en utilisant un produit anti-calcaire. Pour cela, sortez le réservoir de l'appareil.





Si vous utilisez les cartouches filtrante CLARIS plus, il faudra les enlever d'abord.

15. Nettoyage

L'appareil a un programme de nettoyage intégré. L'opération de nettoyage dure environ 15 minutes. Utilisez exclusivement des pastilles détergente originales JURA : Leur composition est parfaitement adaptée aux machines à café JURA.

Ne jamais interrompre le programme de nettoyage une fois lancé.

- Enclenchez l'appareil en appuyant sur la touche .
- Appuyez sur la touche , jusqu'à ce que l'appareil émette un signal acoustique.
- **DISPLAY VIDER LE BAC**
(éventuellement il apparaîtra aussi: remplir eau)



Placez un grand récipient sous l'écoulement du café (15) afin que la solution de nettoyage ne puisse couler dans le bac.

- **DISPLAY AJOUTER PASTILLE (Fig. 9) / PRESSER NETTOYER**
- **DISPLAY APPAREIL NETTOIE**
- **DISPLAY VIDER LE BAC**
- **DISPLAY RINCER APPAREIL**
- **DISPLAY CAFÉ PRÊT**



Il convient de nettoyer le cône pour la deuxième qualité de café après chaque processus de nettoyage. Sortez-le de l'appareil, rincez-le à l'eau chaude et replacez-le après l'avoir bien séché.

16. Détartrage

L'appareil dispose d'un programme intégré pour le détartrage. (Ce processus dure 35 minutes).

Utilisez exclusivement des pastilles de détartrage originales JURA: Leur composition est parfaitement adaptée aux machines à café JURA.





Ne procéder au détartrage que lorsque l'appareil **sera resté hors de service pendant 5 heures au moins** et qu'il sera bien refroidi. Une fois lancé, il **ne faut pas interrompre** le programme de détartrage.



Lors de l'utilisation de produits détartrants acidifères, éliminez immédiatement les éventuelles éclaboussures ou gouttes tombées sur des surfaces délicates, en particulier sur la pierre naturelle ou le bois, ou prenez les mesures de précaution qui s'imposent.

Attendez que le réservoir soit complètement vide et que le détartrant ait traversé le système. Ne jamais rajouter de détartrant.

16.1 Détartrage secteur café

- Sortez et videz le réservoir.
- Remplacez le réservoir vide dans l'appareil.
- Eteignez votre appareil en appuyant la touche MARCHE/ARRÊT .
- Ouvrez le capot frontal (3).
- Appuyez sur la touche  jusqu'à ce que l'appareil émette un signal acoustique.
- **DISPLAY VIDER LE BAC**

■ **DISPLAY** DÉTARTRANT DANS RÉSERVOIR

Dissolvez 3 pastilles détergentes dans 0,6 litre d'eau et versez ce mélange dans le réservoir.

■ **DISPLAY** CHOISIR SECTEUR /

DÉTARTRANT DANS RÉSERVOIR / PRESSER TARTRE

- Tournez le commutateur de sélection secteur café sur le symbole ☐.
- Appuyez sur la touche H.
- **DISPLAY** SECTEUR CAFÉ / APPAREIL DÉTARTRÉ
- La solution détartrante traverse le système et s'écoule dans le bac.
- **DISPLAY** VIDER BAC
- **DISPLAY** REMPLIR EAU
- **DISPLAY** PRESSER TARTRE
- **DISPLAY** SECTEUR CAFÉ / APPAREIL DÉTARTRÉ
- L'eau traverse le système et s'écoule dans le bac.
- **DISPLAY** VIDER BAC / NETTOYER CONTACTS (voir point 14.8)
- **DISPLAY** ATTENDRE S.V.P.
- **DISPLAY** Rincer APPAREIL
- Placez un récipient sous l'écoulement du café (15) et appuyez sur la touche de rinçage ☉.
- **DISPLAY** APPAREIL RINCE
- **DISPLAY** CAFÉ PRÊT

16.2 Détartrage SECTEUR EAU

Cette indication apparaît seulement quand l'appareil est réglé sur préparation eau bouillante ou vapeur.

- Sortez et videz le réservoir.
- Remplacez le réservoir vide dans l'appareil.

- Éteignez l'appareil en appuyant sur la touche MARCHE/ARRÊT ⏻.

- Ouvrez le capot frontal (3).

- Appuyez sur la touche H, jusqu'à ce que l'appareil émette un signal acoustique.

■ **DISPLAY** VIDER BAC

■ **DISPLAY** DÉTARTRANT DANS LE RÉSERVOIR

Dissolvez 3 pastilles détergentes dans 0,6 litre d'eau et versez ce mélange dans le réservoir.

■ **DISPLAY** DÉTARTRANT DANS RÉSERVOIR /

CHOISIR SECTEUR / PRESSER TARTRE

- Placez un récipient sous la buse pivotante et tournez le commutateur de sélection secteur café ou eau bouillante/vapeur (19) sur le symbole ☉.
- Appuyez sur la touche H.
- **DISPLAY** APPAREIL DÉTARTRÉ / SECTEUR EAU
- **DISPLAY** REMPLIR EAU
Rincez bien le réservoir et remplissez-le avec de l'eau pure et fraîche.
- **DISPLAY** PRESSER TARTRE
- **DISPLAY** SECTEUR EAU / APPAREIL DÉTARTRÉ
- **DISPLAY** ÉCOULEMENT FERMÉ
- **DISPLAY** Rincer APPAREIL
- **DISPLAY** APPAREIL RINCE
- **DISPLAY** CAFÉ PRÊT

17. Récupération

Tout produit hors d'usage doit être rapporté au détaillant ou à l'un des bureaux de service après-vente JURA, ou même renvoyé directement à JURA Elektroapparate AG qui se chargera de l'élimination ou du recyclage.

18. Conseils pour un café parfait

Écoulement du café réglable en hauteur

Vous pouvez adapter l'écoulement à la grandeur de vos tasses.

Mouture

Veillez lire le point 3.4 "Réglage du broyeur"

Préchauffer les tasses

Vous pouvez préchauffer les tasses à l'aide de la buse pour eau bouillante ou vapeur. Plus la quantité de café servie est petite, plus le préchauffage est important.

Sucre et crème

Le fait de remuer le café fait baisser la chaleur de celui-ci.

Si l'on sert de la crème ou du lait sorti tout frais du réfrigérateur, la température du café diminue considérablement.

19. Indications guide interactif visuel

DISPLAY	Cause	Solution
REEMPLIR EAU	Le réservoir est vide L'indicateur de niveau d'eau est coincé Le réservoir est entartré; l'indicateur de niveau d'eau est collé	Remplir le réservoir Vider, rincer et remplir à nouveau le réservoir Sortir le réservoir, le détartre, bien rincer, remplir et replacer
REEMPLIR GRAINS	Le conteneur est vide Le conteneur est plein, pourtant le message reste affiché Un corps étranger bloque le broyeur	Remplir de café en grains Prélever 1 tasse de café. Le message "REEMPLIR GRAINS" disparaît Éliminer le corps étranger comme indiqué dans le point 14.5 "Élimination de corps étrangers"
VIDER MARC	Le collecteur est plein Le message reste affiché bien que le collecteur ait été vidé Le message apparaît déjà après la préparation de quelques tasses	Retirer le tiroir, vider le collecteur replacer le tiroir Lors du nettoyage, le tiroir a été sorti durant moins de 8 s. Ressortir le tiroir durant env. 10 s. Laisser l'appareil enclenché pendant que vous videz le bac. Le compteur ne peut se remettre à zéro que si l'appareil est branché
BAC MANQUE	Le tiroir n'est pas bien encliqueté Un peu de marc a glissé sous le tiroir. Il ne peut s'encliqueter à fond	Enfoncer correctement le tiroir Sortir le tiroir. Nettoyer l'intérieur de l'appareil. Réintroduire le tiroir
VIDER LE BAC	Le bac d'eau résiduelle est plein Bien que le bac ait été vidé, le message ne disparaît pas	Sortir le tiroir avec précaution, vider, rincer, et remettre en place Retirer le tiroir. Nettoyer le secteur des contacts métalliques, voir point 14.8

DISPLAY	Cause	Solution
NETTOYER APPAREIL	<p>Vous avez fait 220 prélèvements ou 180 rinçages</p> <p>En dépit du nettoyage effectué, le message reste affiché</p>	<p>Activer le programme de nettoyage (mode d'emploi point 15)</p> <p>Lancer une fois encore le programme de nettoyage, cette fois sans ajouter de pastille détergente</p>
APPAREIL ENTARTRÉ SECTEUR CAFÉ/ SECTEUR EAU	<p>Il est nécessaire de détartrer le secteur en question</p> <p>En dépit du détartrage effectué, le message reste affiché</p>	<p>Procéder au détartrage comme indiqué dans le mode d'emploi point 16</p> <p>Relancer le programme détartrage, cette fois sans utiliser de détartrant</p>
FERMER ÉCOULEMENT	Le débit eau bouillante/vapeur n'est pas établi	<p>Commutateur sur secteur café</p> <p>Presser touche eau/vapeur. Ensuite prélever seulement eau ou vapeur</p>
DÉRANGEMENTS	Causes diverses	Appeler la hotline

20. Problèmes de dysfonctionnement

Problèmes	Cause	Solution
Le café ne sort que goutte à goutte	– Le café prémoulu est trop fin	– Commuter sur réglage gros – Lancer une ou deux fois le programme de rinçage. Si le résultat n'est pas mieux, alors activer le programme de nettoyage
Interruption d'écoulement du café après le préchauffage	– Versé trop peu de café	– Prélever une tasse de café
Fort bruit de mouture	– Corps étrangers dans le broyeur	– Suivez les instructions dans ce mode d'emploi, point 14.5
Trop peu de mousse pendant la préparation du lait	– Dispositif pour la mousse engorgé – Dispositif pour la mousse en mauvaise position	– Nettoyer le dispositif pour la mousse – Prélèvement vapeur

Si vous ne parvenez toutefois pas à résoudre le problème rencontré, veuillez vous adresser à votre magasin spécialisé/détaillant ou directement à la JURA Elektroapparate AG.

21. Indications juridiques

Le présent mode d'emploi contient toute information nécessaire à la mise en service adéquate, à l'utilisation correcte et à l'entretien convenable de l'appareil.

Seules une lecture détaillée et l'observation rigoureuse des indications contenues dans le mode d'emploi vous permettront de faire fonctionner et d'entretenir cet appareil dans des conditions de sécurité optimales.



Il est impossible, dans le présent mode d'emploi de tenir compte de toutes les situations imaginables. Cet appareil a été créé pour l'emploi privé ménager.

De plus, nous vous rendons attentifs au fait que le contenu du présent mode d'emploi ne constitue en rien un accord passé ou présent, un engagement ou une relation juridique, ni ne change cette dernière. Toutes les obligations auxquelles la maison JURA Elektroapparate AG est astreinte sont celles stipulées par le contrat de vente conclu lors de l'acquisition de l'appareil; ce contrat règle également de manière complète et valable les dispositions de la garantie. Cette garantie contractuelle n'est ni élargie ni étendue par le présent mode d'emploi.

Le mode d'emploi contient des informations qui sont protégées par copyright. Toute photocopie ou traduction dans une autre langue sans l'approbation préalable écrite de JURA Elektroapparate AG est interdite.

22. Données techniques

Impressa S85

Tension:	230 V CA
Puissance:	1350 W
Fusible:	10 A 
Symbole de sécurité	
Consommation d'énergie (veille):	env. 4.4
Consommation d'énergie (prélèvement de café):	env. 31 Wh, Economy Mode on env. 41 Wh, Economy Mode off
Pression de pompe:	max. 15 bar
Réservoir d'eau:	2.7 litre
Capacité conteneur de grains:	280 gr
Contenance collecteur de tourteaux:	max. 16 port.
Longueur de câble:	env. 1.1 m
Poids:	11.7 kg
Dimensions (LxHxP):	34.5 x 35 x 39 cm

Cette machine est conforme aux directives CEE suivantes:

73/23/CEE du 19/02/1973 "Directive basse tension" à l'inclusion de la directive de modification 93/336/ CEE.

89/336/CEE du 03/05/1989 "Directive CEM" à l'inclusion de la directive de modification 92/31/CEE.