



**Metal Weather Station**  
**Model: BAR908HG / BAR908HGU / BAR908HGA**  
**User Manual**



© 2008 Oregon Scientific. All rights reserved.  
086L005716-018





**Station Météo Métal**  
**Modèle: BAR908HG / BAR908HGU /**  
**BAR908HGA**  
**Manuel de L'utilisateur**

**TABLE DES MATIERES**

<b>Vue d'ensemble de l'appareil</b> .....	<b>3</b>
Vue de face.....	3
Vue de derrière.....	4
Affichage LCD.....	5
Sonde sans fil.....	6
<b>Mise en service</b> .....	<b>8</b>
Piles.....	8
Adaptateur secteur (Appareil principal).....	9
Changement de réglages.....	9
<b>Sonde sans fil</b> .....	<b>9</b>
Installation de la sonde Thermo / Hygro.....	9
Transmission des données de la sonde.....	10
Recherche d'une sonde.....	10
<b>Heure et calendrier</b> .....	<b>10</b>
Horloge radio pilotée.....	10
Activer / désactiver le radio pilotage.....	11
Réglage de l'horloge.....	12
Affichage commande horloge.....	12
<b>Alarmes</b> .....	<b>12</b>

Réglage de l'alarme journalière.....	12
Réglage de la pré - alarme.....	12
Activer l'Alarme.....	13
Répétition de réveil.....	13
<b>Baromètre</b> .....	<b>13</b>
Zone de visualisation du baromètre.....	13
Sélection de l'unité de mesure.....	14
Historique du baromètre.....	14
Affichage de l'histogramme.....	14
Réglage de l'Altitude.....	14
<b>Prévisions Météo</b> .....	<b>14</b>
Icônes des prévisions météo.....	14
<b>Mesure UV</b> .....	<b>15</b>
Fonctions UV.....	15
<b>Température et humidité</b> .....	<b>16</b>
Zone de visualisation des températures et humidités ..	16
Sélection de l'unité de mesure.....	16
Sélection du canal de la sonde.....	16
Enregistrements Mini / Maxi.....	16
Tendance de Température et Humidité.....	16
Niveau de confort.....	17
Indice de chaleur.....	17
<b>Système de re - initialisation</b> .....	<b>17</b>
<b>Précautions</b> .....	<b>18</b>
<b>Résolution des problèmes</b> .....	<b>18</b>

<b>Caractéristiques .....</b>	<b>19</b>
<b>A Propos d'Oregon Scientific .....</b>	<b>20</b>
<b>Europe - Déclaration de Conformité .....</b>	<b>20</b>



## VUE D'ENSEMBLE DE L'APPAREIL

### VUE DE FACE

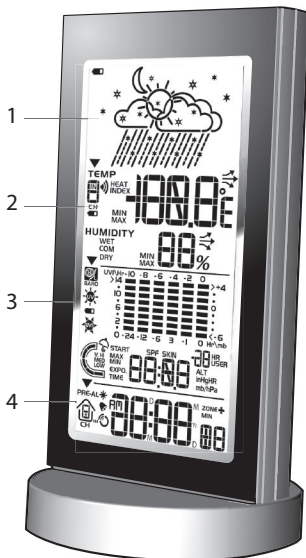

1. **Prévisions Météo:** Prévisions météo animées
2. **Température / Humidité / Niveau de Confort:** Relevés et courbes de tendances; niveau de confort; numéro de canal de la sonde
3. **UVI / Baromètre:** Diagramme du niveau d'UV et de la pression atmosphérique; Index d'UV et relevés atmosphériques
4. **Horloge / Alarme / Calendrier:** Heure; alarmes; calendrier radio-pilotés

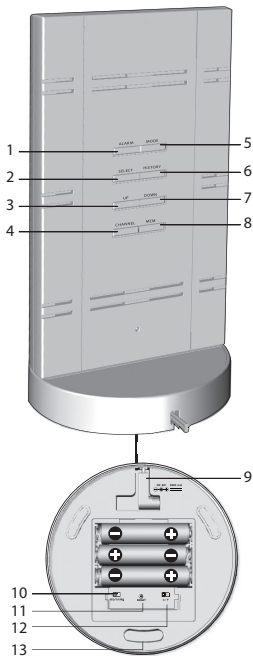

1. **ALARM:** Affichage de l'état de l'alarme; réglage de l'alarme
2. **SELECT:** Change de zones
3. **UP:** Augmente le réglage / active la pendule radio-pilotée
4. **CHANNEL:** Change l'affichage de la sonde
5. **MODE:** Changement des réglages et affichage
6. **HISTORY:** Affichage des relevés historiques de la pression et des UV
7. **DOWN:** Diminue le réglage / désactive la pendule radio-pilotée
8. **MEM:** Affichage du relevé des températures / humidités et UV actuelles, minimales et maximales
9. Prise adaptateur secteur
10. Bouton **mb / inHg**
11. Bouton **RESET**
12. Commande **°C / °F**
13. **SNOOZE** : Déclenche la répétition de réveil pendant 8 minutes



## AFFICHAGE LCD

### Prévisions Météo

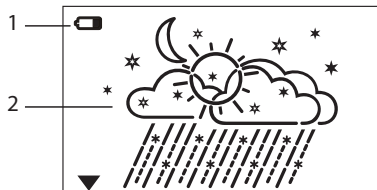

1. Icône de piles faibles de l'appareil principal
2. Affichage météo

### Température / Humidité/ Niveau de Confort

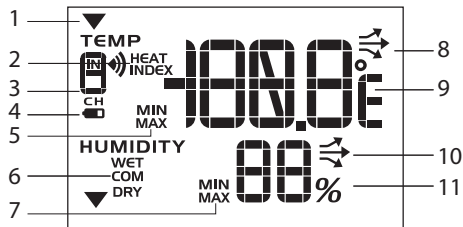

1. Icône de la zone sélectionnée
2. Indice de chaleur
3. Numéro de canal intérieure et extérieure (IN, 1-5) /

### statut de réception

4. Icône de piles faibles pour la sonde
5. Température Maximale et Minimale
6. Niveaux de confort
7. Humidité Maximale et Minimale
8. Tendance de la température
9. Température - °C / °F
10. Tendance de l'humidité
11. Humidité

### UVI / Baromètre

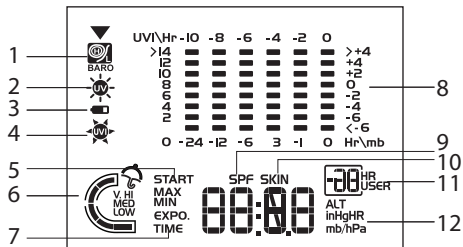

1. Affichage de la pression barométrique
2. Affichage des UV
3. Icône de piles faibles pour la sonde UV
4. Affichage de la valeur des UVI
5. Début du compte à rebours du temps d'exposition aux UV

6. Niveau de l'index des UV
7. Temps d'exposition aux UV de l'utilisateur
8. Pression atmosphérique / diagramme des UV
9. SPF appliqué à l'utilisateur pour exposition aux UV
10. Type de peau de l'utilisateur pour exposition aux UV
11. Numéro de l'utilisateur (pour le Mode UV) ou historique par heure pour le relevé des UV et de la pression atmosphérique
12. Altitude / pression atmosphérique/ relevé UVI

#### Horloge / Alarme / Calendrier



1. La Pré-Alarme est réglée
2. Affichage de la Pré - Alarme / Réglage de la Pré - Alarme
3. Alarme journalière est réglée
4. Canal de l'horloge RF est bloqué
5. Icône de réception du radio pilotage
6. Fuseau horaire
7. Heure / date / calendrier

#### SONDE SANS FIL

#### RTGN318 / RTGN318D

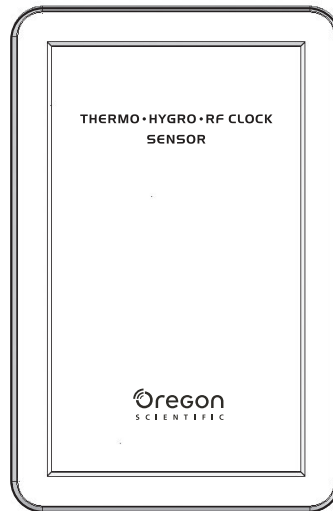



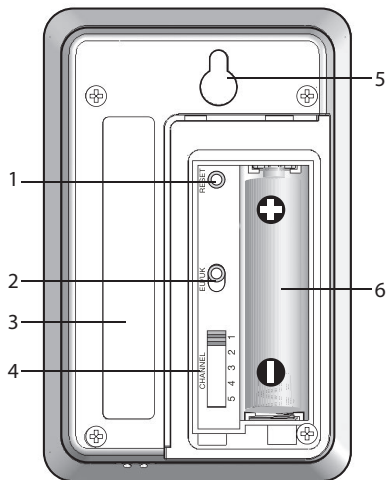

1. **RESET**
2. Commande du format du signal radio **EU / UK** (modèle RTGN318D uniquement)
3. Ruban adhésif double face
4. Commande **CHANNEL** (1-5)
5. Fixation murale
6. Logement des piles

## RTGN318A

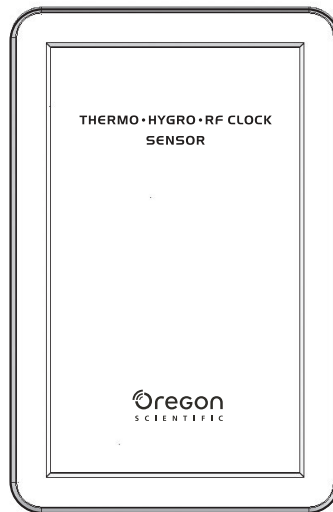

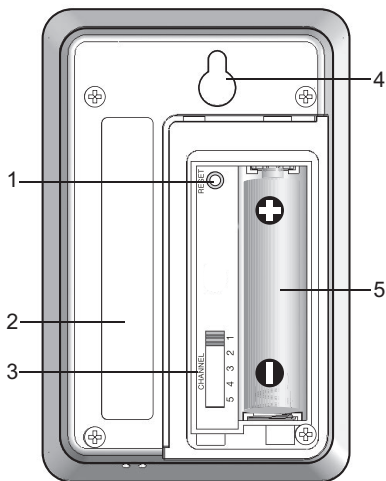

1. **RESET**
2. Ruban adhésif double face
3. Commande **CHANNEL** (1-5)
4. Fixation murale
5. Logement des piles

## MISE EN SERVICE

### PILES

**Les piles sont fournies avec cet appareil:**

- Appareil Principal 3 x UM-4 (AAA) 1.5V
- Sonde sans fil 1 x UM-3 (AA) 1.5V

Insérer les piles avant la première utilisation, en tenant compte des polarités comme indiqué dans le logement des piles. Pour de meilleurs résultats, mettre les piles dans la sonde avant l'appareil principal. Appuyer sur **RESET** après chaque changement de piles.

**NOTE** Ne pas utiliser de piles rechargeables. N'exposez pas les piles à une chaleur excessive comme les rayons du soleil et le feu.

 s'affichent quand les piles sont faibles.

APPAREIL	EMPLACEMENT DE L'ICONE 
Principal	Zone Prévisions Météo
Sonde	Zone Température / Humidité
Sonde UV	Zone UVI / Pression atmosphérique

**NOTE** Il est conseillé d'utiliser des piles alcaline avec cet appareil pour une performance plus longue.



### ADAPTATEUR SECTEUR (APPAREIL PRINCIPAL)

Les piles servent d'alimentation de secours. Pour une utilisation continue, veuillez installer un adaptateur en bas de l'appareil.

Assurez-vous que l'adaptateur ne soit pas obstrué et que sa prise soit facilement accessible à l'appareil.

Pour être totalement déconnecté de l'alimentation électrique, l'adaptateur doit être déconnecté de l'appareil principal.

**REMARQUE** N'exposez pas l'adaptateur ni l'appareil principal à l'humidité. Ne placez aucun récipient rempli d'eau comme les vases sur l'appareil principal ou l'adaptateur.

### CHANGEMENT DE REGLAGES

1. Appuyer sur **SELECT** pour passer d'une zone à une autre. ▼ indique la zone sélectionnée.
2. La plupart des zones ont des options d'affichage alterné (par exemple, Horloge / Alarme ou Baromètre / UVI). Appuyer sur **MODE** pour changer d'options, ou sur **ALARM** pour passer de l'horloge à l'alarme.
3. Appuyer pendant 2 secondes sur **MODE** pour enregistrer le mode de réglage.
4. Appuyer sur **UP** ou **DOWN** pour changer de réglage.
5. Appuyer sur **MODE** pour confirmer.

### SONDE SANS FIL

Cet appareil est fourni avec la sonde thermo / hygro RTGN318 / RTGN318D / RTGN318A. L'appareil principal peut recueillir des données de 6 sondes maximum (5 sondes Thermo / Hygro et 1 sonde UV). (Des sondes supplémentaires sont vendues séparément. Contacter votre

revendeur le plus proche pour plus d'informations).

La sonde RTGN318 / RTGN318D / RTGN318A recueille les relevés de température et d'humidité et les signaux d'organisations officielles de l'heure pour la pendule radio - pilotée.

### INSTALLATION DE LA SONDE THERMO / HYGRO

1. Ouvrir le logement des piles.
2. Insérer les piles.
3. Régler le format du canal et du signal radio (modèle RTGN318D uniquement). Les commandes se trouvent dans le logement des piles.

COMMANDE	OPTION
Canal	En cas d'utilisation de plus d'une sonde, sélectionner un canal différent pour chaque sonde.
Format du Signal Radio	EU (DCF) / UK (MSF) (modèle RTGN318D uniquement)

4. Appuyer sur **RESET**.
5. Fermer le logement des piles.

Pour de meilleurs résultats:

- Insérer les piles et sélectionner l'unité, le canal et le format du signal radio avant d'installer la sonde.
- Ne pas exposer la sonde en plein soleil ou à l'humidité.
- Ne pas mettre la sonde à plus de 70 mètres (230 feet) de l'appareil principal (intérieur).



- Mettre la sonde en face de l'appareil principal (intérieur), en minimisant les obstructions tels que portes, murs et meubles.
- Tourner la sonde vers le ciel, loin d'objets en métal ou électroniques.

**NOTE** La distance de transmission peut varier et est sujette à la distance de réception de l'appareil principal.

Essayer plusieurs endroits afin d'obtenir de meilleurs résultats.

#### TRANSMISSION DES DONNEES DE LA SOND

Les données sont envoyées des sondes toutes les 60 secondes. L'icône de réception affiché dans la zone de Température / Humidité indique le statut.

ICONE	DESCRIPTION
	Recherche des sondes par l'appareil principal.
	Au moins 1 canal a été trouvé.
	Sonde 1 envoie des données. (Le numéro indique quelle sonde est sélectionnée.)
---	La sonde sélectionnée ne peut être trouvée. Chercher la sonde ou vérifier les piles.

#### RECHERCHE D'UNE SOND

Pour chercher une sonde Thermo / Hygro, appuyer sur **SELECT** pour aller dans la zone Température / Humidité.

▼ s'affichera à côté de la zone. Ensuite, appuyer simultanément pendant 2 secondes sur **MEM** et **CHANNEL**.

**NOTE** Si la sonde n'a toujours pas été trouvée, vérifier les piles.

#### HORLOGE ET CALENDRIER

Cet appareil indique l'heure et la date d'après des signaux radio - pilotés reçus sur la sonde RTGN318 / RTGN318D / RTGN318A, ou des réglages manuels que vous entrez.

#### HORLOGE RADIO-PILOTEE

L'heure et la date sont automatiquement mises à jour par des signaux de l'horloge radio - pilotée. Les signaux sont recueillis par la sonde RTGN318 / RTGN318D / RTGN318A.

##### • BAR908HG (RTGN318):

Signal DCF-77 : dans un rayon de 1500 Km (932 miles) depuis Frankfort, Allemagne.

##### • BAR908HGU (RTGN318D):

Positionnez l'encoche **EU** / **UK** pour sélectionner le signal à recevoir.

EU : Signal DCF-77 : dans un rayon de 1500 Km (932 miles) depuis Frankfort, Allemagne.





UK : Signal MSF-60 : dans un rayon de 1500 Km (932 miles) depuis Anthon, Angleterre.

• **BAR908HGA (RTGN318A):**



Signal WWVB-60 : dans un rayon de 3200 km (2000 miles) de Fort Collins, Colorado.



La réception initiale met entre 2 et 10 minutes, et est amorcée lorsque vous mettez en route l'appareil et à chaque fois que vous appuyez sur **RESET**. Une fois complétée, l'icône de réception arrêtera de clignoter.

L'  icône affiché dans la zone Horloge indique 2 facteurs:

- Connexion entre l'appareil principal et la sonde qui recueille les signaux RF (  )
- Réception du signal RF (  )

**Comment ces signaux fonctionnent ensemble:**

ICONE	DESCRIPTION
	L'appareil est en contact avec la sonde et a synchronisé l'heure.
	L'appareil est en contact avec la sonde mais l'heure n'a pas été synchronisée.
	L'appareil a perdu contact avec la sonde mais l'heure est synchronisée.

	L'appareil a perdu contact avec la sonde et l'heure n'est pas synchronisée.
	L'appareil ne peut pas atteindre la sonde.

**ACTIVER / DESACTIVER LE RADIO PILOTAGE**

Si vous désirez régler manuellement l'horloge, vous devez d'abord désactiver la commande radio - pilotée.

Pour ce faire, aller dans la zone Horloge / Alarme. Ensuite, appuyer pendant 2 secondes sur **DOWN** sur l'appareil principal. Pour l'activer, aller dans la zone Horloge / Alarme, ensuite appuyer pendant 2 secondes sur **UP**.

Radio pilotage activé:



Radio pilotage désactivé:



## REGLAGE DE L'HORLOGE

Seulement nécessaire si le radio pilotage est désactivé ou si vous êtes trop loin du signal RF.

1. Appuyer sur **SELECT** pour aller dans la zone Horloge.  
▼ s'affichera à côté de la zone.
2. Appuyer pendant 2 secondes sur **MODE**.
3. Sélectionner un fuseau horaire (+ / -23 heures), format 12 / 24 heures, heure, minute, année, date / format mensuel, mois, date, jour et affichage de la langue.
4. Appuyer sur **UP** ou **DOWN** pour changer le réglage.
5. Appuyer sur **MODE** pour confirmer.

**BAR908HGA** : Sélectionnez le fuseau horaire : Heure Pacifique (0), des Montagnes (+1), Centrale (+2) ou de la Côte Est (+3).

**NOTE** Les options de langues sont (E) Anglais, (F) Français, (D) Allemand, (I) Italien, et (S) Espagnol. La langue sélectionnée détermine l'affichage de la semaine.

## AFFICHAGE COMMANDE HORLOGE

Appuyer sur **SELECT** pour aller dans la zone Horloge.

▼ s'affichera à côté de la zone.

Appuyer sur **MODE** pour alterner entre:

- Heure avec secondes
- Heure avec jour
- Heure avec fuseau horaire
- Calendrier

## ALARMES

Cet appareil a deux alarmes: L'Alarme Journalière et une Pré - Alarme pour temps neigeux. L'alarme Journalière peut être réglée pour sonner tous les jours à la même heure. La Pré - Alarme ne sonne que lorsque l'Alarme Journalière est activée et que la température enregistrée de la sonde du Canal 1 tombe à 2°C (35.6 °F) ou en dessous.

## REGLAGE DE L'ALARME JOURNALIERE

1. Appuyer sur **SELECT** pour aller dans la zone Horloge.  
▼ s'affichera à côté de la zone.
2. Appuyer sur **ALARM** pour voir l'alarme. (AL s'affichera en haut).
3. Appuyer pendant 2 secondes sur **ALARM**.
4. Sélectionner l'heure et les minutes. Appuyer sur **UP** ou **DOWN** pour changer les réglages.
5. Appuyer sur **ALARM** pour confirmer.
6. L'icône de l'Alarme Journalière s'affichera lorsque l'alarme sera réglée.

## REGLAGE DE LA PRE-ALARME

La Pré-Alarme peut être réglée pour sonner 15, 30, 45, ou 60 minutes avant l'Alarme Journalière. Elle sonnera à chaque fois que la température enregistrée de la sonde du Canal 1 tombera à 2°C (35.6°F) ou en dessous.

Par exemple, si vous réglez l'alarme pour 7:00 AM, et la Pré - Alarme pour 45 minutes, la Pré - Alarme sonnera à 6:15 AM si la température extérieure sur la sonde du Canal 1 est de 2°C ou en dessous.



1. Installer et activer l'Alarme Journalière.
  2. Appuyer sur **ALARM** pour visionner la Pré - Alarme. (**PRE-AL** s'affichera en haut).
  3. Appuyer pendant 2 secondes sur **ALARM**.
  4. Appuyer sur **UP** ou **DOWN** pour sélectionner 15, 30, 45 ou 60 minutes. Ceci est le temps qu'il faudra AVANT que la Pré-Alarme ne se déclenche. La Pré- Alarme est automatiquement activée lorsque vous sélectionnez un temps.
  5. Appuyer sur **ALARM** pour confirmer.
- \* s'affichera lorsque la Pré-Alarme est réglée.

**NOTE** L'Alarme Journalière NE sonnera pas jusqu'au lendemain si la Pré - Alarme a été déclenchée.

Egalement, si l'Alarme Journalière est désactivée, latPré - Alarme est automatiquement désactivée.

### ACTIVER L' ALARME

Aller dans la zone Horloge, ensuite appuyer sur **ALARM** pour visionner l'Alarme Journalière ou Pré - Alarme. Pour activer ou désactiver l'alarme, appuyer sur **UP** ou **DOWN**.

Lorsque l'heure d'alarme est atteinte, le rétro éclairage s'allume pendant 8 secondes et une alarme crescendo sonne pendant 2 minutes. Appuyer sur n'importe quelle touche (sauf répétition de réveil) pour arrêter l'alarme. Elle sonnera de nouveau le lendemain à la même heure.

### REPETITION DE REVEIL

Appuyer sur **SNOOZE** pour temporairement désactiver

l'alarme pendant 8 minutes.  ou  clignotera lorsque la fonction répétition de réveil est activée.

### BAROMETRE

Cet appareil enregistre les fluctuations de la pression atmosphérique pour fournir des prévisions météo, et les mesures historiques de la pression atmosphérique actuelle et des dernières 24 heures sont enregistrées par l'appareil principal (intérieur).

### ZONE DE VISUALISATION DU BAROMETRE

Appuyer sur **SELECT** pour aller dans la zone Baromètre.

Si ce n'est PAS indiqué, appuyer sur  **MODE**.

Les données barométriques sont indiquées dans 2 zones en bas de l'affichage. La zone supérieure affiche un histogramme sur 24 heures. La zone inférieure indique les relevés historiques ou actuels.

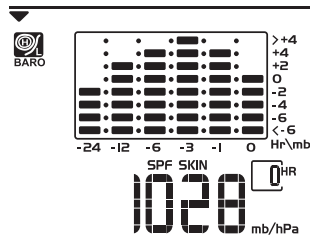

## SELECTION DE L'UNITE DE MESURE

Abaisser la commande **mb / inHg** (dans le logement des piles de la station), pour changer l'unité d'affichage.

## HISTORIQUE DU BAROMETRE

Aller dans la zone Baromètre. Ensuite, appuyer plusieurs fois sur **HISTORY** pour faire défiler les mesures. Le numéro indiqué dans la boîte HR indique quand la mesure a été prise (e.g. 2 heures avant, 3 heures avant, etc.).

## AFFICHAGE DE L'HISTOGRAMME

L'histogramme indique visuellement les changements atmosphériques de l'heure actuelle (0) aux 24 heures précédentes (-24).

## REGLAGE DE L' ALTITUDE

Régler l'altitude où vous vivez par rapport au niveau de la mer. Cela permettra d'obtenir des relevés précis de la pression atmosphérique.

1. Aller dans la zone Baromètre.
2. Appuyer pendant 2 secondes sur **HISTORY**.
3. Appuyer sur **UP** ou **DOWN** pour régler l'altitude par incrémentation de 10 mètres (- 100m à 2500m).
4. Appuyer sur **HISTORY** pour confirmer.





## PREVISIONS METEO

Cet appareil prévoit la météo des prochaines 12 à 24 heures dans un rayon de 30-50 km (19-31 mile). Les prévisions sont basées sur les relevés de tendance de la pression atmosphérique.



La zone du haut affiche un icône animé montrant les prévisions météo.

## ICONES DES PREVISIONS METEO

ICONE	DESCRIPTION
 Jour / Nuit	Ensoleillé
 Jour / Nuit	Partiellement nuageux
	Nuageux
	Pluvieux
	Neigeux

**NOTE** L'icône nocturne s'affiche de 6 PM à 6 AM. Lorsque la sonde de canal 1 enregistre une température à 2°C (35.6°F) ou en dessous, l'icône **PLUVIEUX** devient **NEIGEUX**.







## MESURE UV

La sonde de Radiation Ultra-Violet UVR128 est en option pour le modèle BAR908HG / BAR908HGU / BAR908HGA. La sonde UV vous fournit les informations suivantes:

- Enregistrement de l'Index Ultra-Violet sur 10 heures.
- Calcul automatique des temps acceptables d'exposition aux UV basée sur des profils utilisateurs pré-réglés (4 utilisateurs maximum).
- Alerte Danger UVI lorsque l'index UV atteint des niveaux dangereux.

Les données d'UV sont indiquées au même endroit que le Baromètre. Appuyer sur **SELECT** pour aller dans la zone Baromètre, ensuite appuyer sur **MODE** pour afficher l'icône  UV et les données.

## FONCTIONS UV

### COMPTE A REBOURS DU TEMPS D'EXPOSITION D'UV

Pour régler le compte à rebours du temps d'exposition, il faut régler le Facteur Protection Soleil (SPF) et le Type de Peau comme suit:

1. Appuyer sur **SELECT** pour aller dans la zone Baromètre, ensuite appuyer sur **MODE** pour choisir l'affichage de l'UV.

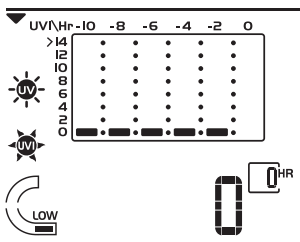

2. Appuyer sur **CHANNEL** pour sélectionner entre utilisateur 1 - 4.
3. Appuyer pendant 2 secondes sur **MODE** pour mettre sur le Mode de Réglage Type de Peau de l'utilisateur choisi.
4. Appuyer sur **UP** ou **DOWN** pour choisir parmi 4 réglages de types de peau. Ensuite appuyer sur **MODE** pour confirmer et entrer le Mode de Réglage SPF.
5. Appuyer sur **UP** ou **DOWN** pour augmenter ou réduire la valeur SPF. Ensuite appuyer sur **MODE** pour confirmer et entrer le Mode du Compte à rebours du Temps d'Exposition aux UV.
6. Appuyer sur **UP** ou **DOWN** pour activer ou désactiver le compte à rebours. Appuyer sur **MODE** pour sortir du Mode Affichage du Temps Restant d'exposition de l'Utilisateur et commencer le compte à rebours du temps d'exposition. Le temps restant d'exposition aux UV de l'utilisateur s'affiche et l'icône **START** clignote.
7. Lorsque le compte à rebours atteint "0", une alarme sonne pendant 2 minutes. Appuyer sur n'importe quelle



touche pour éteindre l'alarme. EXPO TIME l'icône clignote pendant 2 minutes même si la sonnerie de l'alarme a été éteinte.

### MEMOIRE MAXIMALE / MINIMALE POUR UVI

Pour visionner la mémoire maximale et minimale pour UVI:

1. Appuyer sur **SELECT** pour aller dans la zone Baromètre.
2. Appuyer sur **MODE** pour choisir l'affichage UV.
3. Appuyer sur **MEM** pour montrer les lectures de UV actuelles, maximales et minimales.
4. Appuyer pendant 2 secondes sur **MEM** pour effacer la mémoire de UVI.

**NOTE** La sonde UV doit être activée avant d'essayer de régler les commandes supplémentaires.

### TEMPERATURE ET HUMIDITE

La station météo peut afficher les informations suivantes venant d'une des 5 sondes:

- Températures actuelles, minimales et maximales et humidité relative.
- Indicateur de niveau de Confort et courbe de tendance (en hausse, en baisse, ou constant).

Les données sont recueillies et affichées environ toutes les 60 secondes.

### ZONE DE VISUALISATION DES TEMPERATURES ET HUMIDITES

Appuyer sur **SELECT** pour aller dans la zone Température et Humidité.

Les données de température sont indiquées en haut; celles de l'humidité en bas.

### SELECTION DE L'UNITE DE MESURE

Abaisser la commande °C / °F (dans le logement des piles de la station) jusqu'au réglage désiré.

### SELECTION DU CANAL DE LA SONDÉ

Appuyer sur **CHANNEL** pour passer entre les 5 sondes.

- Pour effectuer un balayage automatique entre les sondes, appuyer pendant 2 secondes sur **CHANNEL**. Les données de chaque sonde s'affichent pendant 3 secondes.
- Pour mettre fin au balayage automatique, appuyer sur **CHANNEL** ou **MEM**.

**NOTE** Si vous choisissez une sonde qui ne recueille que les données de température, l'humidité ne s'affichera pas.

### ENREGISTREMENTS MINI / MAXI

- Appuyer plusieurs fois sur **MEM** pour visionner les enregistrements actuels, maxi et mini pour la sonde sélectionnée.
- Pour effacer les enregistrements, appuyer pendant 2 secondes sur **MEM**. Un signal sonore se fera entendre pour confirmer que la mémoire a été effacée.



### TENDANCE DE TEMPERATURE ET HUMIDITE

Les courbes des tendances sont indiquées à côté des relevés de température et d'humidité.

TENDANCE	HAUSSE	CONSTANT	BAISSE
TEMPERATURE			
HUMIDITE			

### NIVEAU DE CONFORT

Le niveau de Confort indique si l'environnement est agréable, d'après les mesures de la température et l'humidité actuelles.

NIVEAU	TEMPERATURE	HUMIDITE
HUMIDE	toute	>70%
COMFORTABLE	20-25°C (68-77°F)	40-70%
SEC	toute	<40%

**NOTE** Cette information est indiquée dans la zone Humidité lorsque la mesure actuelle est affichée.

### INDICE DE CHALEUR

L'Indice de Chaleur conseille 4 niveaux d'avertissement si la température est élevée.

CATEGORIE DANGER	TEMPERATURE	
	°C	°F
Danger extrême	>54.5	>130
Danger	40.5-54.4	105-130
Extrême Prudence	32.2-40.5	90-105
Prudence	26.6-32.2	80-90

Pour afficher l'Indice de Chaleur:

1. Appuyer sur **SELECT** pour aller dans la zone Température. ▼ s'affichera à côté de la zone.
2. Appuyer sur **MODE** pour atteindre l'affichage de l'Indice de Chaleur.
3. Appuyer sur **CHANNEL** pour sélectionner le canal désiré.

**NOTE** Si la température est en dessous de 26°C / 80°F, ou que le canal désiré ne marche pas, l'Index de Chaleur affichera "NA".

### SYSTEME DE RE-INITIALISATION

Le bouton **RESET** se trouve en bas de l'appareil. Appuyer sur **RESET** quand vous changez les piles ou à chaque fois que l'appareil ne marche pas comme prévu (par exemple, incapable d'établir un lien fréquence radio avec la sonde ou l'horloge radio pilotée).



**NOTE** Lorsque vous appuyez sur **RESET**, tous les réglages retourneront à leur valeur par défaut, et vous perdrez toutes les informations enregistrées.

## PRÉCAUTIONS

- Ne pas soumettre le produit à une force excessive, au choc, à la poussière, aux changements de température ou à l'humidité.
- Ne pas couvrir les trous de ventilation avec des journaux, rideaux etc.
- Ne pas immerger le produit dans l'eau. Si vous renversez du liquide sur l'appareil, séchez-le immédiatement avec un tissu doux.
- Ne pas nettoyer l'appareil avec des matériaux corrosifs ou abrasifs.
- Ne pas trafiquer les composants internes. Cela invalidera votre garantie.
- N'utilisez que des piles neuves. Ne pas mélanger des piles neuves et usagées.
- Les images de ce manuel peuvent différer de l'aspect réel du produit.
- Lorsque vous désirez vous débarrasser de ce produit, assurez-vous qu'il soit collecté séparément pour un traitement adapté.
- Le poser sur certaines surfaces en bois peut endommager
- Le contenu du présent manuel ne peut être reproduit sans la permission du fabricant.
- Ne pas jeter les piles usagées dans les containers municipaux non adaptés. Veuillez effectuer le tri de ces ordures pour un traitement adapté si nécessaire.

- Veuillez remarquer que certains appareils sont équipés d'une bande de sécurité. Retirez la bande du compartiment des piles avant la première utilisation.

**REMARQUE** Les caractéristiques techniques de ce produit et le contenu de ce manuel peuvent être soumis à modifications sans préavis.

**REMARQUE** Caractéristiques et accessoires ne seront pas valables pour tous les pays. Pour plus d'information, contacter le détaillant le plus proche.

## RÉSOLUTION DES PROBLÈMES

PROBLEME	SYMPTOME	REMEDE
Baromètre	Relevés étranges	Régler l'altitude / unité
Calendrier	Date / mois étranges	Vérifier la langue
Horloge	Ne peut ajuster l'heure	Désactiver le radio pilotage
	Ne peut pas autosynchroniser	1. Ajuster les piles 2. Appuyer sur <b>RESET</b> 3. Activer manuellement le radio pilotage
Température	Indique "LLL" ou "HHH"	Température est hors de portée
Sonde	Ne peut pas localiser la sonde	Vérifier les piles

**DIMENSIONS DE L'APPAREIL PRINCIPAL****Dimensions de l'Appareil Principal**

L x L x H	175 x 93 x 93 mm (6.89 x 3.66 x 3.66 pouces)
Poids	336 g (11.85 onces) sans piles

**Dimensions de la sonde**

L x L x H	117 x 80 x 171 mm (4.61 x 3.15 x 6.73 pouces)
Poids	80 g (2.82 onces) sans piles

**Température**

Unité	°C ou °F
Plage de mesure à l'intérieur	-5 °C à 50 °C (23 °F à 122 °F)
Plage de mesure à l'extérieur	-20 °C à 60 °C (-4 °F à 140 °F)
Précision	0.1 °C (0.2 °F)
Confort	20 °C à 25 °C (68 °F à 77 °F)
Mémoire	Min / Max

**Humidité Relative**

Plage de mesure	25% à 95%
Précision	1%

Confort	40% à 70%
Mémoire	Min / max

**Baromètre**

Unité	mb / hPa ou inHg
Précision	1 mb (0.03 inHg)
Altitude	-100 à 2500 m (-328 à 2734 ft)
Affichage	Ensoleillé (jour / nuit), partiellement nuageux (jour / nuit), nuageux, pluvieux, neigeux

**Sonde Thermo/ Hygro**

Fréquence	RF 433 MHz
Distance	Jusqu'à 70 m (230 ft) sans obstructions
Transmission	Approx. toutes les minutes
Canal No.	1, 2, 3, 4 ou 5
Unité	°C ou °F

**Horloge radio pilotée**

Synchronisation	Auto ou désactivée
-----------------	--------------------



Affichage heure	HH:MM:SS
Format de l'heure	12h AM / PM 24h
Calendrier	JJ / MM ou MM / JJ; Jour de la semaine en 5 langues (E, G, F, I, S)
Alarme	Alarme Quotidienne et Pré-Alarme; Crescendo pendant 2 minutes
Répétition Réveil	Répétition réveil pendant 8 minutes

### Alimentation

#### Appareil Principal

Adaptateur	Adaptateur 6V AC
Piles	3 x UM-4 (AAA) 1.5V

#### Appareil Thermo / Hygro

Pile	1 x UM-3 (AA) 1.5V
------	--------------------

**NOTE** Il est conseillé d'utiliser des piles alcaline avec cet appareil pour une performance plus longue.



### À PROPOS D'OREGON SCIENTIFIC

Pour plus d'informations sur les produits Oregon Scientific France, rendez-vous sur notre site:

[www.oregonscientific.fr](http://www.oregonscientific.fr)

Si vous êtes aux Etats-Unis, vous pouvez contacter notre support consommateur directement sur le site:

[www2.oregonscientific.com/service/support.asp](http://www2.oregonscientific.com/service/support.asp)

Pour des renseignements internationaux, rendez vous sur le site: [www2.oregonscientific.com/about/international.asp](http://www2.oregonscientific.com/about/international.asp).

### EUROPE - DECLARATION DE CONFORMITE

Par la présente Oregon Scientific déclare que l'appareil Station Météo Métal Modèle:BAR908HG / BAR908HGU / BAR908HGA est conforme aux exigences essentielles et aux autres dispositions pertinentes de la directive 1999/5/CE. Une copie signée et datée de la déclaration de conformité est disponible sur demande auprès de notre Service Client.



PAYS CONCERNÉS RTT&E

Tous les pays Européens, la Suisse 

et la Norvège 

