

DigTech.
The Power to Create



Distortion™
DF-7 Factory

Mode d'emploi

DÉCLARATION DE CONFORMITÉ

Fabriquant : DigiTech®
Adresse : 8760 S. Sandy Parkway
Sandy, Utah 84070, U.S.A.

déclare que le produit :

DF-7 Distortion Factory™

Options : toutes (nécessite un adaptateur de Class II conforme aux normes EN60065, EN60742, ou équivalentes).

est conforme aux normes :

Sécurité : IEC 60065 (1998)

EMC : EN 55013 (1990)
EN 55020 (1991)

Informations complémentaires :

Ce produit répond aux normes sur les produits basse tension, directives 73/23/EEC et directives EMC 89/336/EEC, dictées par la directive 93/68/EEC.

Vice-Président du développement- MI
8760 S. Sandy Parkway
Sandy, Utah 84070, U.S.A.
Date : 13 décembre 2004

Contact en Europe : Votre revendeur DigiTech ou

Harman Music Group
8760 South Sandy Parkway
Sandy, Utah, 84070 U.S.A.
Tel : (801) 566-8800
Fax : (801) 568-7583

Attention

Pour votre protection, lisez ce qui suit :

Consignes de sécurité importantes

1. Lisez ces instructions.
2. Conservez ces instructions.
3. Respectez toutes les mises en garde.
4. Ne pas utiliser près d'une source liquide.
5. Nettoyer avec un tissu sec.
6. Ne pas obstruer les ouies de ventilation. Installez selon les instructions du fabriquant.
7. Ne pas installer près d'une source de chaleur (radiateur, amplificateur, etc.).
8. Protégez le cordon secteur de toute dégradation ou de tout dommage.
9. En présence d'orage ou d'une période d'inutilisation prolongée, déconnecter du secteur.
10. Cet appareil ne contient aucune pièce remplaçable par l'utilisateur. Consultez un service de réparation agréé. Vous devez faire réparer l'appareil lorsqu'il a été endommagé, lorsque le cordon secteur est endommagé, en présence d'infiltration liquide ou d'objet dans le boîtier; s'il ne fonctionne pas normalement ou s'il est tombé.
11. ATTENTION : Pour réduire les risques d'électrocution ou d'incendie, ne pas exposer à la pluie ou à l'humidité.
12. Consultez les étiquettes ou la sérigraphie sur l'appareil pour obtenir des informations supplémentaires.

Merci d'avoir choisi la pédale **DF-7™ Distortion Factory™** de **DigiTech®**.

Les pédales de distorsion sont à la guitare ce que la guitare elle-même est à la musique moderne et la DigiTech DF-7 Distortion Factory est la pédale de distorsion la plus avancée jamais créée. Nous avons modélisé les sept pédales de distorsion les plus utilisées au monde et nous les avons regroupées dans une seule pédale équipée de notre système de mode de sortie puissant Flexible Output Mode™ avec technologie Stereo Spectrum .

La DF-7 a été conçue pour vous offrir le son des pédales Ibanez® TS-9*, DOD® Overdrive/Preamp 250*, Boss® DS-1*, Pro Co Rat™*, Boss® MT-2 Metal Zone®, DigiTech® Metal Master™ et Electro-Harmonix® Big Muff®*. La DF-7 est également équipée de modes de sorties Flexible Output™*, avec six spectres stéréo et la modélisation d'enceintes CIT™*. Ceci vous permet de vous connecter directement à vos amplis, ou à une console d'enregistrement ou de sonorisation, en stéréo avec les 6 spectres ou en mono.

*DigiTech, DOD, Metal Master, Flexible Output Mode et CIT sont des marques déposées de Harman International Industries, Incorporated. Les autres noms de produits sont des marques déposées. Les produits mentionnés dans ce mode d'emploi ne servent qu'à décrire les sons simulés par notre produit. Les sociétés mentionnées dans ce mode d'emploi ne sont pas associées ou affiliées à DigiTech.

Éléments fournis

La pédale DigiTech® DF-7™ Distortion Factory™ est fournie avec les éléments suivants :

- **Pédale DigiTech DF-7 Distortion Factory**
- **Ce mode d'emploi**
- **Note de remarque sur la pile**
- **Carte de garantie DigiTech**
- **Brochure DigiTech**

Vérifiez que vous disposez de ces éléments avant de continuer.

Caractéristiques

- Réglages - LEVEL, LOW, MID FREQ, MID, GAIN, HIGH, DISTORTION MODEL, Pédale On/Off
- Jacks - INPUT, OUT 1 (AMP), OUT 2 (MIXER)
- Impédance d'entrée - 1 MOhms
- Impédance de sortie - 100 Ohms
- Alimentation - (Optionnel) DigiTech PS200R ou pile alcaline de 9V
- Consommation - 0,7 Watts (avec adaptateur secteur PS200R optionnel)
- Autonomie de la pile - Environ 6 heures (en utilisation continue)
- Dimensions - 4 15/16"(L) x 3 1/8"(W) x 2 1/8"(H)
- Poids - 850 g
- Adaptateur secteur (optionnel)
 - PS200R - 100 (100 Vca ~ 50/60 Hz)
 - PS200R - 120 (120 Vca ~ 60 Hz)
 - PS200R - 230 (230 Vca ~ 50 Hz)
 - PS200R - 240 (240 Vca ~ 60 Hz)

Remplacement de la pile

1. Utilisez la pointe du Jack du cordon guitare pour appuyer sur l'un des cotés du compartiment de pile.
2. Retirez la pile et déconnectez les fils.
3. Installez une nouvelle pile, connectez les fils et replacez la pile dans son compartiment. Veillez à dégager les fils de la pile du ressort ou du bras du contacteur de la pédale.
4. Placez un trou de la pédale sur son ergot correspondant.
5. Placez l'ergot opposé en position et appuyez sur la pédale pour la remettre en place. relâchez l'ergot. Lorsque la pédale est correctement installée, les deux ergots sont à niveau avec le boîtier de la pédale.

Schéma de remplacement de la pile

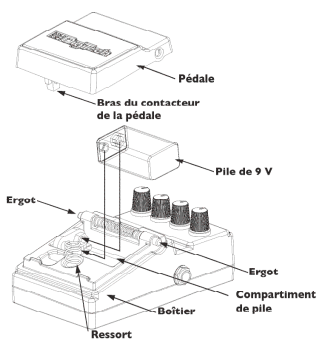

Fonctions et réglages

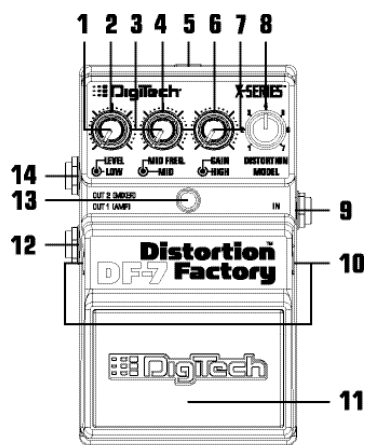

1. LEVEL

Détermine le niveau de sortie de l'effet. Tournez ce bouton vers la droite pour augmenter le niveau de sortie.

2. LOW

Contrôle l'atténuation/accentuation des basses de chaque modèle.

3. MID FREQ

Détermine la fréquence du filtre médium de chaque modèle (de 200 Hz à 5 kHz).

4. MID

contrôle l'atténuation/accentuation des médiums de chaque modèle.

5. Embase d'adaptateur secteur

Utilisez uniquement l'adaptateur DigiTech® PS200R (9 Vcc) fourni

(voir mode Flexible Output™ de la section **Connexions**).

6. HIGH

Contrôle l'atténuation/accentuation des aigus de chaque modèle sauf pour les modèles TS-9*, DS-1*, Big Muff π *, and Rat*. Pour les TS-9*, DS-1*, et Big Muff π *, où ce bouton sert de bouton Tone. Pour le modèle Rat*, ce bouton sert de bouton de filtre.

7. GAIN

contrôle la distorsion/Overdrive de chaque modèle, sauf pour le modèle Big Muff π * ou le bouton règle le Sustain. Tournez le bouton vers la droite pour augmenter le gain et vers la gauche pour le diminuer.

8. DISTORTION MODEL

Sélectionne l'un des sept modèles suivants :

1. Basé sur l'Ibanez® TS-9*
2. Basé sur la pédale DOD® Overdrive/Preamp 250
3. Basé sur la Boss® DS-1 Distortion*
4. Basé sur la Pro Co Rat™*
5. Basé sur la Boss® MT-2 Metal Zone®*
6. Basé sur la DigiTech® Metal Master™
7. Basé sur l'Electro-Harmonix® Big Muff π *.

Consultez la **Description des modèles** dans les pages suivantes

pour en savoir plus sur chaque modèle et la section **Stereo Spectrum — Configuration** sur la sélection du spectre.

9. INPUT

Connectez la guitare à ce Jack. La connexion du cordon guitare alimente la pédale par la pile même si le témoin Led ne s'allume pas (voir section **Mode Flexible Output**TM). Pour augmenter la durée de vie de la pile, déconnectez tous les câbles lorsque vous n'utilisez pas la pédale.

10. Pressions d'ouverture du compartiment pile

Ces deux pressions sont montées sur ressorts et maintiennent la pédale assemblée. Appuyez pour ouvrir le compartiment de la pile (Voir le schéma de **remplacement de la pile**).

11. Pédale

Appuyez sur la pédale pour activer/désactiver l'effet (voir les sections **Mode Flexible Output** et **Stereo Spectrum**).

12. OUT 1 (AMP)

Connectez cette sortie à l'entrée de votre amplificateur (voir les sections **Mode Flexible Output** et **Stereo Spectrum**).

13. Témoin LED

Cette LED s'allume lorsque l'effet est actif et indique quel mode Flexible Output est actif (voir les sections **Mode Flexible Output** et **Stereo Spectrum**). Si l'intensité de la LED diminue ou si elle ne s'allume plus lorsque vous utilisez une pile (avec les câbles connectés), vous devez changer la pile.

14. OUT 2 (MIXER)

Cette sortie a été conçue pour fonctionner avec un système audio large bande. Elle permet la connexion directe à une console de mixage ou d'enregistrement. Chaque **MODÈLE** offre un modèle d'enceinte spécifique avec cette sortie (voir les sections **Mode Flexible Output** et **Stereo Spectrum**).

Description des modèles de distorsion

MODÈLE DE DISTORSION 1

Basé sur l'Ibanez®
TS-9 Tube Screamer*

Ce modèle reproduit le son de l'Ibanez TS-9 Tube Screamer*, célèbre pour sa chaleur et son son naturel d'Overdrive

à lampe. Parfait pour booster votre signal sans ajouter beaucoup de distorsion.

Pour ce modèle, les boutons **GAIN**, **HIGH** et **LEVEL** de la **DF-7** fonctionnent comme les boutons Overdrive, Tone et Level de la TS-9*. La **DF-7** dispose également de réglages **LOW**, **MID** et **MID FREQ** vous permettant d'affiner l'égalisation.

Réglez les boutons **LOW**, **MID**, **MID FREQ**, **HIGH** et **GAIN** en position centrale pour reproduire avec précision le son de cette pédale.

Lorsque ce modèle est sélectionné, le modèle d'enceinte **CIT** utilisé avec les modes **Flexible Output 1** et **2** est basé sur une enceinte 1x12 de Fender® '65 Deluxe Reverb®*.

MODÈLE DE DISTORSION 2
Basée sur la pédale DOD®
Overdrive/Preamp 250*

Ce modèle reproduit le son classique de la pédale DOD® Overdrive/Preamp 250. Le son d'Overdrive est typique des sons de guitare du milieu des années 70. Le **MODÈLE 2** est parfait pour pousser vos amplis à lampes et il est utilisé par de nombreux guitaristes.

Pour ce modèle, les boutons **GAIN** et **LEVEL** fonctionnent comme les boutons Gain et Level de la DOD 250. La **DF-7** permet également de régler les paramètres **LOW, MID, MID** **FREQ** et **HIGH** pour affiner l'égalisation sonore en fonction de vos besoins.

Réglez les boutons **LOW, MID, MID** **FREQ, HIGH** et **GAIN** de la **DF-7** en position centrale pour reproduire le son original de cette pédale.

Lorsque ce modèle est sélectionné, le modèle d'enceinte **CIT** utilisé avec les modes **Flexible Output 1** et **2** est basé sur une enceinte 4x12 Marshall®.

MODÈLE DE DISTORSION 3
Basée sur la pédale Boss®
DS-1 Distortion*

Ce modèle est basé sur la pédale de distorsion* Boss DS-1. Ce modèle vous permet d'ajouter de la distorsion à votre guitare tout en respectant les nuances de votre jeu.

Pour ce modèle, les boutons **GAIN**, **HIGH** et **LEVEL** de la **DF-7** fonctionnent comme les boutons Distortion, Tone et Level de la DS-1*. La **DF-7** permet également de régler les paramètres **LOW**, **MID** et **MID FREQ** pour personnaliser l'égalisation.

Réglez les boutons **LOW**, **MID**, **MID FREQ**, **HIGH** et **GAIN** de la **DF-7** en position centrale pour reproduire avec précision le son de la pédale originale.

Lorsque ce modèle est sélectionné, le modèle d'enceinte **CIT** utilisé avec les modes **Flexible Output 1** et **2** est basé sur une enceinte Johnson® 4x12.

MODÈLE DE DISTORSION 4 **Basée sur la pédale Pro Co Rat™***

Ce modèle a été créé pour reproduire la puissance sonore de la pédale Pro Co Rat*. Il offre un mélange parfait de distorsion avec beaucoup de Sustain avec une puissance exceptionnelle. Utilisez ce modèle pour obtenir un son riche en harmoniques et agressif.

Pour ce modèle, les boutons **GAIN**, **HIGH** et **LEVEL** de la **DF-7** fonctionnent comme les boutons Distortion, Filter et Volume de la pédale Rat's*. La **DF-7** permet également de régler les paramètres **LOW**, **MID** et **MID FREQ** pour personnaliser l'égalisation.

Réglez les boutons **LOW**, **MID**, **MID**

FREQ, HIGH et **GAIN** de la **DF-7** en position centrale pour reproduire avec précision le son de la pédale originale.
Lorsque ce modèle est sélectionné, le modèle d'enceinte **CIT** utilisé avec les modes **Flexible Output 1** et **2** est basé sur une enceinte 2x12 de Fender® Bassman®.

MODÈLE DE DISTORSION 5
Basé sur la pédale Boss®
MT-2 Metal Zone®

Ce modèle simule l'ultra distorsion de la pédale Boss MT-2 Metal Zone®. Il ajoute du Sustain et du corps à votre son tout en accentuant les médiums et les basses comme un ampli 3 corps.

Les boutons **LEVEL, LOW, MID, MID FREQ, HIGH** et **GAIN** de la **DF-7** fonctionnent comme les boutons Level, Low, Mid Freq, Middle, High et Distortion de la MT-2s®.

Réglez les boutons **LOW, MID, MID FREQ, HIGH** et **GAIN** en position centrale pour reproduire avec précision le son de la pédale originale.

Lorsque ce modèle est sélectionné, le modèle d'enceinte **CIT** utilisé avec les modes **Flexible Output 1** et **2** est basé sur une enceinte Johnson® 4x12.

MODÈLE DE DISTORSION 6
Basé sur la pédale DigiTech®
Metal Master™

Ce modèle est basé sur la célèbre pédale DigiTech Metal Master. Nous avons modélisé la Metal Master avec le bouton Morph au minimum. Ce modèle vous donne un son de solo doux avec beaucoup de médiums pour faire ressortir la guitare du mixage. Le Larsen est contrôlable pour faire tenir les notes souhaitées.

Les boutons **LEVEL**, **LOW** et **HIGH** fonctionnent comme les boutons Level, Low et Hi de la Metal Master. Les réglages **MID**, **MID FREQ** et **GAIN** vous permettent de modifier l'égalisation et le gain en fonction de vos besoins.

Réglez les boutons **LOW**, **MID**, **MID FREQ** et **HIGH** en position centrale et le **GAIN** au maximum pour

reproduire avec précision le son de la pédale originale.

Lorsque ce modèle est sélectionné, le modèle d'enceinte **CIT** utilisé avec les modes **Flexible Output 1** et **2** est basé sur une enceinte VHT® 4x12.

MODÈLE DE DISTORSION 7

Basé sur la pédale Electro-Harmonix® Big Muff π ®*

Ce modèle a été créé pour reproduire l'essence de la pédale Electro Harmonix Big Muff π ®*. Le son de Fuzz est riche, crémeux avec un Sustain identique à celui des violons.

Les boutons **LEVEL**, **GAIN** et **HIGH** fonctionnent comme les boutons

Volume, Sustain et Tone de la Big Muff π ®. Les boutons **LOW**, **MID** et **MID FREQ** vous permettent de personnaliser l'égalisation de la pédale.

Réglez les boutons **LOW**, **MID**, **MID FREQ**, **HIGH** et **GAIN** de la **DF-7** en position centrale pour reproduire le son original de cette pédale.

Lorsque ce modèle est sélectionné, le modèle d'enceinte **CIT** utilisé avec les modes **Flexible Output 1** et **2** est basé sur une enceinte Marshall® 4x12 montée en Celestion® Greenback® de 25 Watt.

Mode Flexible Output™

La DF-7 offre un son incroyable lorsqu'elle est connectée à un ampli ou une console de mixage, mais elle vous offre deux modes de sortie supplémentaires sélectionnables à la mise sous tension. Ces modes de sortie reconfigurent les sorties **OUT 1 (AMP)** et **OUT 2 (MIXER)** en sorties stéréo pour la connexion à deux amplis ou à deux voies d'une console de mixage ou d'enregistrement. L'utilisation de ces modes vous offre six spectres stéréo différents allant d'un champ très réduit à un champ très élargi.

Connexions

La DF-7 Distortion Factory™ est équipée d'une seule entrée **INPUT** et de plusieurs sorties pouvant être connectées en même temps à un ampli **OUT 1 (AMP)** et à une console **OUT 2 (MIXER)**, ou vous pouvez la configurer pour que les deux sorties OUT soient connectées à deux voies de mixage (Mode 2 stéréo) ou deux amplis (Mode 3 stéréo).

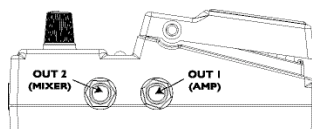

Utilisation du mode Flexible Output™

Mode Flexible Output	LED	OUT 1	OUT 2
Mode Un	1 Clignotement	Ampli mono	Mixer CIT™ mono
Mode Deux	2 Clignotements	Mixer CIT™ stéréo	Mixer CIT™ stéréo
Mode Trois	3 Clignotements	Ampli stéréo	Ampli stéréo

**Mode Un : Un seul ampli et une seule voie de mixer - Mono (défaut)
(UN CLIGNOTEMENT)**

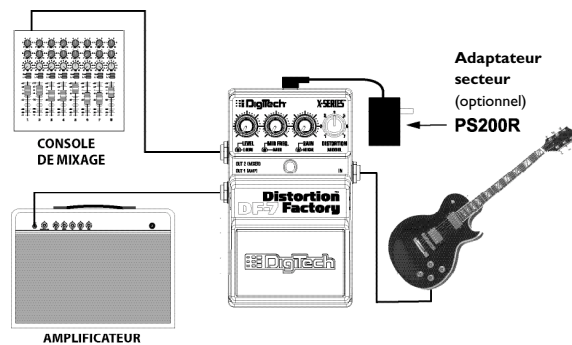

Les modifications apportées au mode Flexible Output et au spectre stéréo sont conservés après la mise hors tension du DF-7. Le mode un n'utilise pas le spectre stéréo.

**Mode Un : Un seul ampli et une seule voie de mixer - Mono (défaut)
(UN CLIGNOTEMENT)**

Alimentation par pile

1. Maintenez la pédale enfoncée.
2. Insérez un câble guitare 6,35 mm dans l'entrée. La Led reste allumée pendant environ une seconde et s'éteint.
3. Tout en maintenant la pédale enfoncée, attendez que la Led s'allume une fois.
4. Relâchez la pédale (le fait de laisser la pédale enfoncée passe de un à deux à trois clignotements).

Alimentation par adaptateur secteur

1. Maintenez la pédale enfoncée.
2. Insérez la fiche de l'adaptateur secteur dans son embase. La Led reste allumée pendant environ une seconde et s'éteint.
3. Tout en maintenant la pédale enfoncée, attendez que la Led s'allume une fois.
4. Relâchez la pédale (le fait de laisser la pédale enfoncée passe de un à deux à trois clignotements).

Mode deux : Double sortie pour console - Stéréo (DEUX clignotements)

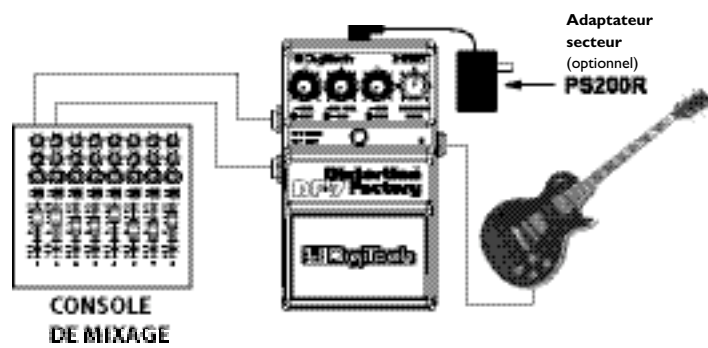

Les deux sorties **OUT 1 (AMP)** et **OUT 2 (MIXER)** peuvent utiliser la fonction **CIT™** et être configurées en stéréo avec deux voies de console.

Mode deux : Deux sorties de console - Stéréo (DEUX CLIGNOTEMENTS)

Alimentation par pile

1. Maintenez la pédale enfoncée.
2. Insérez un câble guitare 6,35 mm dans l'entrée. La Led reste allumée pendant environ une seconde et s'éteint.
3. Tout en maintenant la pédale enfoncée, attendez que la Led s'allume deux fois.
4. Relâchez la pédale (le fait de laisser la pédale enfoncée passe de un à deux à trois clignotements).

Alimentation par adaptateur secteur

1. Maintenez la pédale enfoncée.
2. Insérez la fiche de l'adaptateur secteur dans son embase. La Led reste allumée pendant environ une seconde et s'éteint.
3. Tout en maintenant la pédale enfoncée, attendez que la Led s'allume deux fois.
4. Relâchez la pédale (le fait de laisser la pédale enfoncée passe de un à deux à trois clignotements).

Remarque : Consultez la section sur le spectre stéréo pour en savoir plus sur la sélection du mode 2 de spectre stéréo.

Mode trois : Sortie pour deux amplis - Stéréo (TROIS CLIGNOTEMENTS)

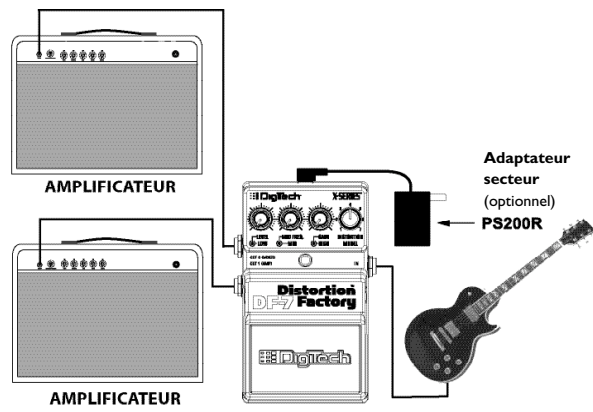

Les sorties **OUT 1 (AMP)** et **OUT 2 (MIXER)** peuvent être configurées en stéréo avec deux amplis

Mode trois : Sortie pour deux amplis - Stéréo (TROIS CLIGNOTEMENTS)

Alimentation par pile

1. Maintenez la pédale enfoncée.
2. Insérez un câble guitare 6,35 mm dans l'entrée. La Led reste allumée pendant environ une seconde et s'éteint.
3. Tout en maintenant la pédale enfoncée, attendez que la Led s'allume trois fois.
4. Relâchez la pédale (le fait de laisser la pédale enfoncée passe de un à deux à trois clignotements).

Alimentation par adaptateur secteur

1. Maintenez la pédale enfoncée.
2. Insérez la fiche de l'adaptateur secteur dans son embase. La Led reste allumée pendant environ une seconde et s'éteint.
3. Tout en maintenant la pédale enfoncée, attendez que la Led s'allume trois fois.
4. Relâchez la pédale (le fait de laisser la pédale enfoncée passe de un à deux à trois clignotements).

Remarque : Consultez la section sur le spectre stéréo pour en savoir plus sur la sélection du mode 3 de spectre stéréo.

Sélection du spectre stéréo

En plus des deux modes de sortie stéréo (Mode 2 et Mode 3), la DF-7 offre six spectres stéréo avec les modes 2 et 3. Pour activer les spectres stéréo, suivez les étapes de la section

Spectres stéréo — Configuration et sélectionnez le spectre avec le bouton **DISTORTION MODEL**.

Remarque : La DF-7 doit être en mode 2 ou 3 pour activer le mode de spectre stéréo. Les modifications du mode Flexible Output et du spectre stéréo sont sauvegardées lorsque la DF-7 est placée hors tension. Le mode 1 n'utilise pas le spectre stéréo.

Spectre stéréo — Configuration :

1. Maintenez la pédale enfoncée pendant 5 secondes. La **Led** clignote deux fois si la DF-7 est en mode 2, ou trois fois en mode 3.

2. Pendant que la **Led** clignote, tournez le bouton **DISTORTION MODEL** pour sélectionner un spectre stéréo. Le réglage 1 ne contient aucun spectre ; la position 2 correspond au spectre le plus étroit ; les réglages 3-6 élargissent le spectre ; le réglage 7 est le spectre le plus large.

3. Une fois le spectre sélectionné, appuyez sur la pédale. La **Led** cesse de clignoter et le spectre est actif.

4. Sélectionnez le modèle de distorsion avec le bouton **DISTORTION MODEL**.

GARANTIE : DigiTech® est fier de garantir ses produits contre tout défaut de pièce ou de main d'oeuvre

Les conditions de garantie varient d'un pays de distribution à l'autre.Veuillez contacter votre revendeur ou votre distributeur pour en connaître les conditions.

REMARQUE : Les informations de ce mode d'emploi sont sujettes à modification sans préavis. Certaines informations de ce mode d'emploi peuvent être fausses du fait de l'évolution du produit depuis l'impression de ce mode d'emploi. Les informations contenues dans ce mode d'emploi annulent et remplacent celles des versions précédentes.

DigiTech®
8760 South Sandy Parkway
Sandy, Utah 84070
Tél. : (801) 566-8800
Fax : (801) 566-7005
www.digitech.com

Fabriqué aux USA

Imprimé en février/2005

DF-7 Distortion Factory™ — Mode d'emploi 18-1843-A

DigiTech®, DOD®, DF-7 Distortion Factory™, Flexible Output Mode™ et CIT™ sont des marques déposées de Harman International Industries Incorporated.

*Les noms de produits mentionnés dans ce mode d'emploi sont des marques déposées par des sociétés qui ne sont pas associées à DigiTech. Ces marques sont utilisées pour décrire les sons de ce produit.

 A Harman International Company

©2005 Harman International Industries, Incorporated.
All Rights Reserved