**Wäschetrockner
Trommeldroger
Sèche-linge**

ZANKER KE 2041

Gebrauchsanweisung
Mode d'emploi
Gebruiksaanwijzing

ZANKER

D

NL

F

125994340

Chère cliente, Cher client,

veuillez lire attentivement cette notice d'utilisation.

Tenez compte surtout des avertissements importants donnés dans les premières pages de cette notice. Gardez cette notice d'utilisation pour toute consultation future. Remettez-la à l'acheteur éventuel de votre appareil.

Dégâts de transport

A la réception de l'appareil, nous vous prions de faire les «réserves d'usage» en présence du livreur (dégâts esthétiques par exemple).

Comment lire votre notice d'utilisation?

Les symboles suivants vous guideront tout au long de la lecture de votre notice d'utilisation:



Instructions de sécurité



Conseils et recommandations



Informations liées à la protection de l'environnement

***Notre contribution à la protection de l'environnement:
nous utilisons du papier recyclé.***

Sommaire

| | |
|--|-------|
| Avertissements et conseils importants | 31-32 |
| Recyclage | 32 |
| Conseils écologiques | 32 |
| Votre nouveau sèche-linge | 33 |
| Description de l'appareil | 33 |
| Installation | 34 |
| • Emplacement | 34 |
| • Branchement électrique | 34 |
| • Installation en colonne | 34 |
| • Raccordement d'un tuyau d'évacuation | 34 |
| • Réversibilité de la porte | 34 |

| | |
|--|-------|
| Utilisation | 35 |
| • Bandeau de commandes | 35-36 |
| • Guide des programmes | 37 |
| • Comment faire un séchage? | 38 |
| • Nos conseils | 39 |
| Entretien | 40 |
| • Nettoyage extérieur | 40 |
| • Nettoyage du filtre | 40 |
| • Nettoyage du condenseur d'air | 40 |
| • Vidange du bac d'eau de condensation | 40 |
| En cas d'anomalie de fonctionnement | 41 |

Caractéristiques Techniques

| | | |
|----------------------------|--------------|-------------------------------|
| DIMENSIONS: | hauteur | 85 cm |
| | largeur | 60 cm |
| | profondeur | 60 cm |
| PUISSANCE DE BRANCHEMENT: | | 220/230 V/50 Hz |
| PUISSANCE TOTALE ABSORBÉE: | | 2600 W |
| FUSIBLE: | | 16 A |
| CAPACITÉ DE SÈCHAGE: | coton, lin | 5 kg |
| | synthétiques | 2,5 kg |
| CONSOMMATIONS: | coton, lin | 3,64 kWh (5 kg prêt à ranger) |
| | coton, lin | 3 kWh (5 kg prêt à repasser) |



Cet appareil est conforme aux Directives Communautaires suivantes:
- 73/23 CEE 19/02/73 (Basse tension) et modifications successives;
- 89/336 CEE 03/05/89 (Compatibilité Electromagnétique) et modifications successives.

Avertissements et conseils importants

Les avertissements suivants sont donnés pour votre sécurité. Nous vous prions de bien vouloir les lire attentivement avant d'installer et d'utiliser l'appareil.

Installation

- Si l'installation électrique de votre habitation nécessite une modification pour le branchement de votre appareil faites appel à un électricien qualifié.
- Assurez-vous, après avoir installé l'appareil, que celui-ci ne repose pas sur le câble d'alimentation.

Utilisation

- Votre appareil est destiné à un usage domestique. Ne l'utilisez pas à des fins commerciales ou industrielles ou pour d'autres buts que celui pour lequel il a été conçu.
- Débranchez toujours l'appareil après son utilisation.
- N'introduisez jamais dans l'appareil du linge simplement égoutté.
- Ne séchez pas d'articles ayant été traités avec des produits chimiques, tels que les produits utilisés pour le nettoyage à sec, car ils pourraient provoquer une explosion.
- Contrôlez qu'un briquet n'est pas resté dans une poche.
- Ne séchez en aucun cas des chaussures (tennis, etc.), car elles pourraient s'encastrent entre le hublot et le tambour, bloquant ce dernier.
- Laissez la porte entrouverte lorsque le sèche-linge n'est pas utilisé, mais veillez à ce que les enfants ne s'enferment pas dans l'appareil.
- N'utilisez jamais l'appareil avec un filtre endommagé ou sans filtre. Cela pourrait provoquer un incendie.

Sécurité

- Il est dangereux de modifier ou d'essayer de modifier les caractéristiques techniques de cet appareil.
- N'essayez jamais de réparer l'appareil vous-même. Les réparations effectuées par du personnel non qualifié peuvent provoquer des dommages importants. Seul un Service Après-Vente recommandé est habilité à intervenir. En cas d'intervention, exigez des pièces de rechange certifiées constructeur.

Sécurité des enfants

- Les enfants ne sont souvent pas en mesure de reconnaître les risques émanant des appareils ménagers. Il est donc indispensable de les garder sous surveillance lorsque l'appareil fonctionne. Ne les laissez pas jouer avec le sèche-linge!
- Les éléments constituant l'emballage (les films en plastique, les morceaux de styropor par ex.) peuvent présenter un danger pour les enfants. Risque d'asphyxie! Gardez les éléments d'emballage hors de la portée des enfants.
- Assurez-vous que les enfants ou vos animaux domestiques ne puissent pas pénétrer dans le tambour du sèche-linge.
- Si vous procédez à la mise à la casse de votre appareil, veillez à mettre hors d'usage ce qui pourrait représenter un danger: coupez le câble d'alimentation au ras de l'appareil et détériorez le dispositif de fermeture de la porte. Vous éviterez ainsi que les enfants s'y enferment en se mettant ainsi en danger de mort.

Recyclage

• Recyclage de l'emballage

Tous les matériaux marqués par le symbole  sont recyclables. Pour qu'ils puissent être récupérés (recyclés), il est nécessaire de les déposer dans les déchetteries prévues à cet effet (renseignez-vous auprès des autorités locales).

• Mise à la casse de l'ancien appareil

Informez-vous auprès de la municipalité au sujet de l'endroit où déposer l'ancien appareil pour qu'il puisse être ensuite recyclé ou détruit.

Conseils écologiques

Afin de réaliser des économies d'énergie, nous vous conseillons de respecter les instructions suivantes:

- Utilisez si possible l'appareil à pleine capacité; des charges partielles sont peu économiques.
- Tout le linge à sécher doit être essoré avant d'être introduit dans le tambour. Plus la vitesse d'essorage sera importante, plus courte sera la durée du séchage d'où économie d'énergie.
- Evitez de sécher le linge trop longtemps: choisissez le programme de séchage en fonction de la nature des textiles et du degré de séchage désiré.
- Pour utiliser l'appareil à pleine capacité vous pouvez sécher en une fois du linge "prêt à ranger" avec du linge "prêt à repasser". Sélectionnez le programme de séchage pour "prêt à repasser" et à la fin du programme retirez ce linge. Complétez le programme en sélectionnant un séchage chronométrique pour le linge "prêt à ranger".
- Nettoyez régulièrement le filtre et le condenseur d'air pour éviter des temps de séchage trop longs: vous économiserez de l'énergie.
- Pendant le fonctionnement de l'appareil, la température ambiante ne doit pas dépasser + 35°C.

Votre nouveau sèche-linge

Avec votre sèche-linge vous aurez du linge sec et souple quelles que soient les conditions météorologiques.
Une qualité testée lors du développement et de la fabrication de l'appareil garantit sa longévité.
Une faible consommation d'énergie et des temps de séchage courts en font un appareil économe.

Description de l'appareil

- 1 Bandeau de commandes
- 2 Bac d'eau de condensation
- 3 Filtre
- 4 Plaque signalétique
- 5 Grille d'aération
- 6 Condenseur d'air
- 7 Pieds réglables

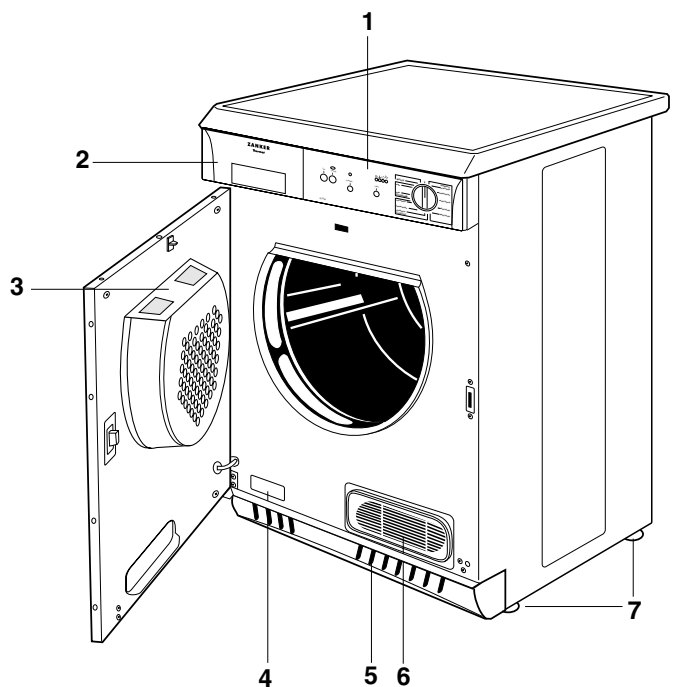

Installation

Emplacement

L'installation de votre appareil nécessite un local convenablement aéré.

Pour que l'appareil fonctionne dans les meilleures conditions, il est indispensable de le mettre parfaitement de niveau (emploi d'un niveau à bulle) en agissant sur les quatre pieds réglables.

Un fonctionnement correct exige une arrivée d'air exempte de poussière, ainsi qu'une évacuation de l'air chaud à travers les fentes d'aération situées à l'avant, en bas, dans le socle du sèche-linge.

Ne démontez pas les pieds, ne limitez pas la circulation de l'air au sol par des tapis à longs poils, des moulures, etc. Il pourrait se produire une accumulation de chaleur qui nuirait au bon fonctionnement du moteur ou risquerait de l'endommager.

Remarque:

La chaleur dégagée par le sèche-linge peut atteindre jusqu'à 60°C. Tenez compte de ce facteur lors de l'installation de l'appareil sur des revêtements de sol sensibles.

Pendant le fonctionnement du sèche-linge, la température ambiante ne doit pas dépasser +35°C; sinon, il faut ouvrir une porte ou une fenêtre.

L'air doit pouvoir circuler librement à l'arrière de l'appareil. Les grilles d'aspiration ne doivent pas être obstruées.

Branchement électrique

Ce sèche-linge ne peut être branché qu'en 220/230V/ 50 Hz, 16 A.

Utilisez un socle de prise de courant comportant une borne de mise à la terre qui doit être obligatoirement raccordée conformément aux normes en vigueur.

Vérifiez que le compteur et les fusibles peuvent supporter l'intensité absorbée par l'appareil, en tenant compte des autres appareils électriques branchés.



Notre responsabilité ne saurait être engagée en cas d'incident ou d'accident provoqué par une mise à la terre défectueuse ou inexistante.

Installation en colonne

Ce sèche-linge peut être installé en colonne sur certains lave-linge de notre marque à chargement frontal. La fixation de ces deux appareils s'effectue à l'aide du kit vendu sur demande. Ce kit est à commander auprès de votre revendeur. Les instructions de montage se trouvent dans l'emballage.

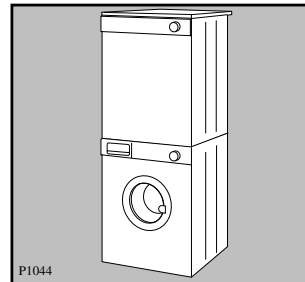

Raccordement d'un tuyau d'évacuation

Si le lieu d'emplacement est pourvu d'un dispositif d'évacuation, l'eau condensée peut directement être évacuée par un tuyau que vous pourrez vous procurer auprès de votre magasin vendeur.

Suivez les instructions suivantes pour raccorder le tuyau à l'arrière de l'appareil:

1. ôtez le collier de serrage **A**;
2. retirez le bouchon de fermeture **B**;
3. introduisez le tuyau **C** à fond;
4. fixez le tuyau **C** à l'aide du collier **A**.

Cette solution peut être adoptée aussi lorsque le sèche-linge est installé en colonne sur le lave-linge. Faites attention à ce que le tuyau soit orienté vers le bas (voir croquis ci-dessous).

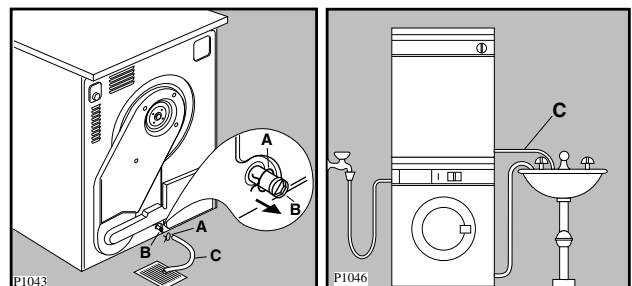

Réversibilité de la porte (pour la Belgique)

Si vous voulez modifier le sens d'ouverture, adressez-vous au service après-vente le plus proche de votre domicile.

Utilisation

Le bandeau de commandes

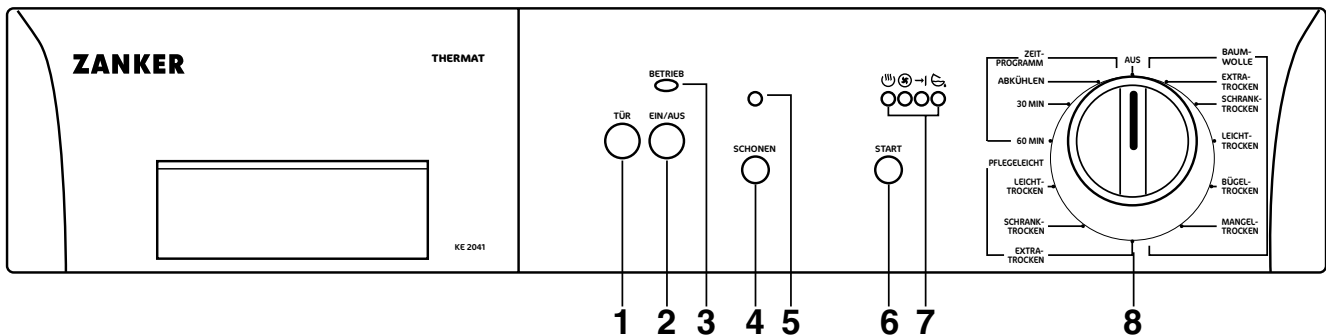

1 Touche ouverture de porte “TÜR”

Appuyez sur cette touche pour ouvrir la porte: le programme éventuellement en cours s’interrompt.

2 Touche marche/arrêt “EIN/AUS”

Cette touche permet de mettre le sèche-linge sous tension. A la fin du programme, faites ressortir cette touche pour mettre le sèche-linge hors tension.

3 Voyant de mise sous tension

Il s’allume lorsque l’appareil est sous tension (touche marche/arrêt enclenchée) et s’éteint en faisant ressortir la même touche.

4 Touche séchage délicat “SCHONEN”

L’enclenchement de cette touche permet d’effectuer un séchage à une température inférieure pour du linge délicat. Le voyant correspondant **5** s’allume et un signal acoustique retentit.

Cette option est utilisable aussi dans le séchage chronométrique.

Le chauffage est effectué à 1400 W au lieu de 2400 W.

Si la touche n’est pas enclenchée le chauffage s’effectuera à pleine puissance (2400 W).

5 Voyant séchage délicat

Il s’allume lorsque vous appuyez sur la touche séchage délicat.

6 Touche départ “START”

Appuyez sur cette touche pendant 1 seconde environ pour mettre le sèche-linge en fonctionnement après avoir sélectionné le programme. Un signal acoustique retentit.

Si le hublot est ouvert en cours de programme, cette touche doit être enclenchée à nouveau après fermeture du hublot pour que le programme démarre là où il a été interrompu.

Cette touche doit être enclenchée aussi après une coupure de courant.

Dans les deux cas le voyant ☺ ou ☹ (suivant la phase en cours) clignote pour vous rappeler que la touche départ doit être enclenchée à nouveau.

7 Voyants déroulement programme

Ces voyants vous indiquent les différentes phases du programme que l’appareil est en train d’effectuer:

Voyant de séchage ☺

Ce voyant indique que l’appareil est en phase de séchage.

Voyant «phase de refroidissement» ☹

Ce voyant indique que l’appareil est en phase de refroidissement. En fin de séchage, une phase de refroidissement de 10 minutes est prévue pour refroidir le linge.

Si le voyant ☺ ou ☹ clignote cela signifie que la touche départ doit être enclenchée à nouveau pour que le programme redémarre.

Voyant «fin de programme» →|

Ce voyant clignote à la fin de la phase de refroidissement et pendant la phase anti-froissage.

Voyant du bac d'eau de condensation

Il clignote lorsque le bac d'eau de condensation est plein. Celui-ci peut être vidé aussi en cours de programme.

Dans ce cas, après l'avoir remis en place il faudra appuyer de nouveau sur la touche départ "START" pour faire continuer le programme.

Ce voyant clignote aussi à la fin de la phase de séchage (après le refroidissement) et pendant la phase anti-froissage.

8 Programmeur/Minuteur

Il vous permet de sélectionner un séchage électronique ou chronométrique.

Tournez la manette sur le programme désiré.

Le séchage à contrôle électronique (automatique)

L'appareil fonctionne avec ces programmes à l'aide de sondes qui testent le degré d'humidité du linge.

Il vous suffit d'afficher le programme en fonction de la catégorie de linge et du degré de séchage désiré.

Le séchage chronométrique

A utiliser pour parfaire le séchage si nécessaire. Sélectionnez le programme 60 minutes pour le linge en coton ou 30 minutes pour les synthétiques.

Pour annuler un programme en cours tournez le programmeur sur "AUS".

A la fin du séchage tournez-le sur "AUS" avant de sortir le linge.

Guide des programmes

Séchage électronique

| Type de linge | Degré de séchage souhaité | Charge maxi(1) en kg | Position du programmeur |
|--------------------------------|----------------------------|----------------------|-------------------------|
| Coton et lin (Baumwolle) | très sec | 5 | EXTRATROCKEN |
| | prêt à ranger | 5 | SCHRANKTROCKEN (*) |
| | légèrement humide | 5 | LEICHTTROCKEN |
| | prêt à repasser | 5 | BÜGELTROCKEN (*) |
| | prêt à repasser en machine | 5 | MANGELTROCKEN |
| Synthétiques (Pflegeleicht) | très sec | 2,5 | EXTRATROCKEN |
| | prêt à ranger | 2,5 | SCHRANKTROCKEN (*) |
| | légèrement humide | 2,5 | LEICHTTROCKEN |

(*) Suivant normes CEI 1121.

Séchage chronométrique

| Type de linge | Durée de séchage | Charge maxi(1) en kg | Position du programmeur |
|---------------|------------------|----------------------|-------------------------|
| Coton | 60 min | 5 | 60 MIN |
| Synthétiques | 30 min | 2,5 | 30 MIN |

(1) En aucun cas, le tambour ne doit être rempli en totalité (exclure par exemple les grandes couettes).

La durée du séchage est variable selon:

- la nature du linge
- l'importance de la charge
- l'intensité de l'essorage
- la degré de séchage souhaité

Ventilation d'air froid (programme "ABKÜHLEN")

Ce programme peut être utilisé à toutes autres fins que le séchage du linge: pour éliminer une odeur trop prononcée, antimites par exemple, ou par rafraîchir le linge.

Charge

Il est souvent difficile d'estimer le poids des articles à sécher. C'est pourquoi nous vous conseillons de remplir le tambour:

- en totalité mais sans pression excessive, pour le linge en coton, lin, métis;
- à moitié de son volume pour les cotons traités et les fibres synthétiques;
- au tiers environ de son volume pour les articles très fragiles.

Comment faire un séchage?

Avant la première utilisation de votre sèche-linge, faites-le fonctionner pendant 30 minutes environ, en chargeant le tambour de quelques chiffons humides (essorés), ceci afin d'éliminer d'éventuelles traces de poussières ou de graisses. Pour ce faire enclenchez la touche "EIN/AUS", sélectionnez le programme 30 MIN et appuyez sur la touche "START".

Pour sécher votre linge:

1. Branchez l'appareil.
2. Ouvrez la porte en enfonçant la touche "TÜR".
3. Dépliez les pièces de linge une à une et introduisez-les dans le tambour.
4. Fermez la porte.
5. Enfonchez la touche marche/arrêt "EIN/AUS": le voyant de fonctionnement s'allume.
6. Sélectionnez le programme de séchage.
7. Enclenchez éventuellement la touche séchage délicat "SCHONEN".
8. Appuyez sur la touche «départ» "START" pendant 1 seconde: le voyant  s'allume et le séchage commence.

Le tambour tourne alternativement dans les deux sens au cours du séchage.

Tous les programmes de séchage se terminent par une phase de refroidissement de 10 minutes (le voyant  est allumé). Un signal acoustique retentit.



Vous pouvez retirer le linge à la fin de cette phase.



9. Si le linge n'est pas retiré en fin de cycle, le sèche-linge effectue la phase **anti-froissage** (durée: 30 minutes maximum).

Un signal sonore se fait entendre toutes les 10 secondes.

Les voyants  et  clignotent alternativement.

Si vous n'intervenez pas durant cette phase, le sèche-linge s'arrête automatiquement.

Les voyants  et  clignotent alternativement et le voyant de mise sous tension reste allumé.

Tournez le programmeur sur "AUS", les voyants  et  s'éteignent.

Faites ressortir la touche marche/arrêt "EIN/AUS" (le voyant de fonctionnement s'éteint) et sortez le linge immédiatement.

Après chaque utilisation

- Tournez le programmeur sur "AUS".
- Mettez l'appareil hors tension en faisant ressortir la touche marche/arrêt. Le voyant de mise sous tension s'éteint.
- Nettoyez le filtre (voir page 40).

Important!

Si le programme de séchage doit être arrêté avant qu'il soit terminé, nous vous conseillons de tourner la manette du programmeur sur la position "ABKÜHLEN" (refroidissement) et d'attendre la fin de cette phase pour retirer le linge. Cela évitera une accumulation de chaleur à l'intérieur de l'appareil. A cet effet tournez d'abord le programmeur sur "AUS", après sur "ABKÜHLEN" et donnez le START.

Modification du programme

Pour changer un programme en cours il faut d'abord annuler celui-ci en tournant le programmeur sur "0". Sélectionnez le nouveau programme et pressez la touche départ "START".



Nos conseils

- Ne surchargez pas le tambour de votre sèche-linge (5 kg de linge de coton sec ou 2,5 kg de linge synthétique sec max.). Pour les articles particulièrement fragiles, il est recommandé de réduire encore la charge. Une surcharge du tambour prolongerait anormalement le temps de séchage et pourrait être cause du froissement du linge.

Nous vous donnons à titre indicatif les poids moyens des pièces les plus communes:

| | |
|------------------|-------------|
| Drap | 700-1000 g |
| Nappe | 400-500 g |
| Torchon | 70-120 g |
| Serviette | 50-100 g |
| Serviette-éponge | 150-250 g |
| Peignoir | 1000-1500 g |
| Chemise d'homme | 200-300 g |
| Taie d'oreiller | 100-200 g |
| Pyjama | 400-500 g |
| Chemise de nuit | 200-250 g |

Important:

- Ne faites jamais sécher en machine:
 - les lainages, les soieries et les voilages, les articles en chlorofibres (Thermolactyl etc....).
 - les matières caoutchoutées, les tissus plastifiés et les articles ouatinés (anoraks, couettes etc...)
 - les articles ayant été précédemment nettoyés avec des produits inflammables
 - les tissus ayant tendance à s'effiloche.
 - Conformez-vous scrupuleusement aux étiquettes d'entretien de votre linge et assurez-vous que l'article peut être séché en machine.
 -  Séchage en tambour à haute température
 -  Séchage en tambour à température modérée
 -  Séchage en tambour interdit
 - Fermez les boutons pression et les fermetures à glissière et recousez les boutons si nécessaire.
 - Veillez à nouer les ceintures et les rubans des vêtements avant de les introduire dans le tambour.
- Vous obtiendrez un séchage homogène si vous prenez la précaution de trier chaque catégorie de linge selon son épaisseur, par exemple séchez séparément les tissus-éponges.
 - Séchez un par un les articles tels que housses de couette, draps, draps housse afin d'éviter qu'ils ne s'enroulent et forment des noeuds.
 - Retournez sur l'envers les articles molletonnés et pelucheux, ainsi que les poches de pantalon afin d'éviter les épaisseurs longues à sécher.
 - Tout le linge à sécher doit être essoré avant de procéder au séchage.
 - Evitez de sécher le linge trop longtemps: vous économiserez de l'énergie et éviterez également la formation de faux plis dans le linge.
 - L'adjonction d'assouplissant au dernier rinçage (en lave-linge) permet de réduire l'électricité statique sur le linge.
 - Choisissez, pour les tissus en coton épais, un temps de séchage qui rend le linge prêt au repassage (c'est-à-dire imprégné de l'humidité que requiert un repassage immédiat). Si le repassage ne peut pas se faire immédiatement, enroulez le linge pour obtenir un degré d'humidité uniforme.
 - Les articles tissés ont tendance à rétrécir. Un séchage excessif renforce cet effet. Il faut, par conséquent, sélectionner une durée de séchage très courte pour ces textiles. Nous vous recommandons de tenir compte des possibilités de rétrécissement de ces textiles lors de nouvelles acquisitions.
 - Si le linge devait être encore humide à la fin du séchage, affichez un temps **d'au moins 30 minutes** pour parfaire le séchage.

Entretien

Débranchez l'appareil avant toute opération d'entretien.

Nettoyage extérieur

Utilisez de l'eau savonneuse. Rincez et séchez soigneusement.

Important:

N'utilisez jamais de produits abrasifs ou caustiques.

Nettoyage du filtre

Situé à l'intérieur de la porte, le filtre doit être nettoyé après chaque utilisation.

Enlevez le filtre en tirant sur la poignée vers le haut, nettoyez-le en passant les doigts sur le tamis et remettez-le en place.

Un tamis obstrué diminuerait l'efficacité du séchage.

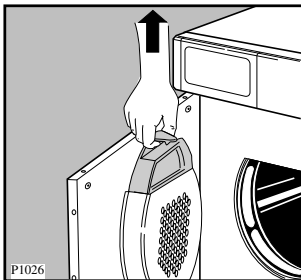

N'utilisez jamais votre sèche-linge sans le filtre.

La quantité de peluches recueillies sur le filtre ne doit pas vous inquiéter, elle est due à une usure normale du linge et non à un mauvais fonctionnement de l'appareil. Un frottement des fibres et du tissu se produit pendant l'utilisation et le lavage du linge provoquant une formation de peluches. Si le séchage du linge est effectué sur un séchoir ou un fil ces peluches s'envolent, tandis qu'à l'intérieur du sèche-linge elles s'accumulent et se gonflent fortement sous l'action du séchage.

Enlevez les peluches tout autour du logement du filtre et dans la cavité située au bas de la contreporte immédiatement après chaque séchage avec un chiffon humide.

Nettoyage du condenseur d'air

Nettoyez le condenseur d'air de temps en temps. Lors d'un emploi fréquent du sèche-linge, effectuez cette opération 3 à 4 fois par an.

Sortez le coffret et enlevez les peluches qui y adhèrent. Nettoyez-le avec une brosse et rincez éventuellement comme indiqué sur la figure ci-contre.

Nettoyez aussi l'extérieur du condenseur d'air et le cas échéant, enlevez également les peluches.

Attention: Ne faites jamais fonctionner l'appareil sans condenseur d'air.

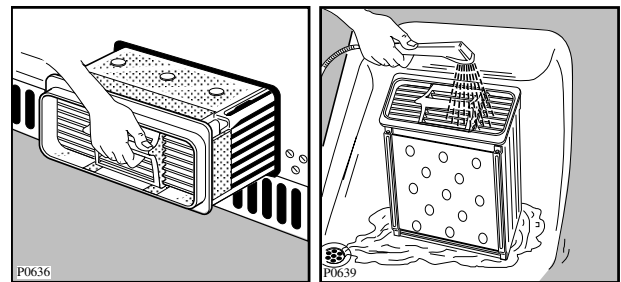

Vidange du bac d'eau de condensation

Videz le bac d'eau de condensation de manière à obtenir un séchage correct du linge au cours du séchage suivant (l'eau extraite du linge pendant le séchage se condense à l'intérieur du sèche-linge et est récupérée dans le bac d'eau de condensation). Pour cela, tirez le bac, videz l'eau et remettez-le en place en prenant soin de bien l'engager au fond de son logement. Appuyez à nouveau sur la touche départ "START" pour faire continuer le programme, si vous avez vidé le bac en cours de programme.

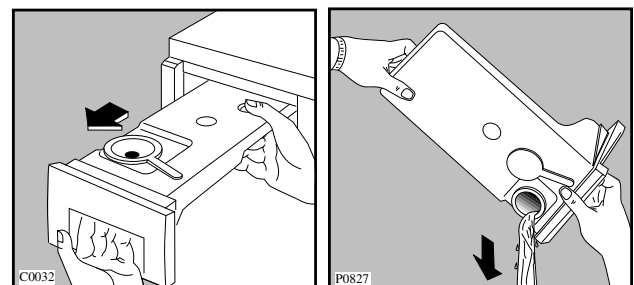

Si la vidange du bac d'eau de condensation n'est pas régulièrement faite, le voyant correspondant s'allume en cours de programme et celui-ci s'interrompt automatiquement.

Un signal acoustique retentit pour 1 minute.

Remarque: L'eau de condensation récupérée peut s'utiliser dans un fer à repasser à vapeur. Effectuez alors le filtrage de cette eau (par exemple dans un filtre à café).

En cas d'anomalie de fonctionnement

En cas d'anomalie ou de panne, nous vous conseillons de lire attentivement ce qui suit avant d'appeler votre service après-vente.

| • Anomalie | • Causes possibles |
|--|---|
| • Le sèche-linge ne fonctionne pas: | <ul style="list-style-type: none">• Porte mal fermée• Appareil non branché• Mauvais état du fusible au compteur• Coupure de courant• Touche départ "START" non enclenchée• Programme de séchage pas affiché• Bac d'eau de condensation plein ou pas correctement positionné |
| • Le résultat de séchage n'est pas satisfaisant | <ul style="list-style-type: none">• Le programme choisi ne convient pas au linge• Le linge n'a pas été suffisamment essoré après le lavage• Le filtre et/ou le condenseur d'air n'ont pas été nettoyés• Bac d'eau de condensation plein ou pas correctement positionné• Le tambour est surchargé• Vous avez enclenché la touche "SCHONEN" (séchage délicat)• L'appareil n'est pas installé correctement |

Si les voyants de déroulement du programme et le voyant de la touche "SCHONEN" clignotent de droite à gauche dès le début du programme ou au cours de celui-ci, mettez l'appareil hors tension à l'aide de la touche "EIN/AUS". Enclenchez à nouveau cette touche pour remettre l'appareil sous tension et appuyez sur la touche départ "START". Si l'anomalie persiste, appelez le service après-vente.

Si vous appelez un service après-vente, indiquez-lui le modèle, le numéro de produit et le numéro de série de l'appareil. Ces indications figurent sur la plaque signalétique.

