

# ZANKER

---

**Geschirrspülautomat 4656**

**Afwasmachine 4656**

**Lave-vaisselle 4656**

Gebrauchsanweisung	2-41
Gebruiksaanwijzing	42-81
Mode d'emploi	82-120

---

## **Lire absolument ce mode d'emploi et bien le conserver !**

**Le lave-vaisselle ne doit être installé et raccordé que par un spécialiste. Il trouvera nos indications spéciales à ce sujet dans le chapitre «Installation».**

Ce mode d'emploi vous aide à mettre efficacement à profit tous les avantages offerts par cet appareil. Votre lave-vaisselle vous récompense de ce petit effort par des performances irréprochables. De plus, vous évitez des frais inutiles de service après-vente !

# Table des matières

<b>Consignes de sécurité</b>	84/85
<b>Recyclage</b>	
Recyclage de l'emballage	86
Recyclage de l'ancien appareil	86
<b>Informations générales</b>	
Lavage économique et écologique	87
Vaisselle non lavable en machine	87
Vaisselle adaptée pour un lavage en machine	87
<b>Description de l'appareil</b>	
Vue de l'appareil	88/89
Panneau de commande	90
<b>Tableau des programmes</b>	92/93
<b>Mise en service</b>	
Avant la première mise en service	94
Réglage de l'adoucisseur d'eau	94/95
Remplissage du sel spécial	96/97
Remplissage du liquide de rinçage	98
Dosage du liquide de rinçage	99
Remplissage de la poudre de lavage	99/100
<b>Disposition de la vaisselle</b>	101
Panier inférieur	102
Panier à couverts	103
Panier supérieur	104/105
<b>Mise en marche et arrêt de l'appareil</b>	
Réglage du programme de lavage	106
Arrêt de l'appareil/Enlèvement de la vaisselle	107
<b>Entretien et nettoyage</b>	
Entretien de l'appareil	108
Nettoyage des filtres	108/109
<b>Que faire en cas de panne</b>	110/111
<b>Service après-vente</b>	112
<b>Informations pour essais comparatifs</b>	113
<b>Caractéristiques techniques</b>	114
<b>Installation</b>	
Pose	114/115
Raccordement	116/117
Système de protection contre les fuites d'eau	118
Branchement électrique	118
Technique de branchement	119/120

# Consignes de sécurité

Les appareils électroménagers ZANKER sont conformes aux prescriptions de sécurité en vigueur. Néanmoins, en tant que fabricants, nous avons le devoir de vous communiquer les consignes de sécurité ci-après:

## Une utilisation adéquate

- Utilisez le lave-vaisselle uniquement pour laver de la vaisselle ménagère. Si l'appareil est utilisé pour un autre usage que sa destination première ou bien mal utilisé, le fabricant ne pourra être tenu responsable des dommages éventuels causés à l'appareil.
- Toute transformation ou modification de l'appareil est interdite pour des raisons de sécurité.

## Avant la première mise en service

- Vérifiez que le lave-vaisselle n'a pas subi de dommages au cours du transport. Ne branchez en aucun cas un appareil endommagé. En cas de détériorations dues au transport, contactez votre revendeur
- Le lave-vaisselle doit être correctement installé et branché. Veuillez vous référer à ce propos au chapitre «Installation».
- Avant la mise en marche, assurez-vous que la tension nominale et le type de courant spécifiés sur la plaque de l'appareil correspondent bien à la tension de secteur et au type de courant se trouvant sur le lieu d'installation. Notez en outre le type de fusible électrique nécessaire inscrit sur la plaque signalétique de l'appareil.
- En cas d'installation du lave-vaisselle à proximité immédiate d'une cuisinière à gaz ou à charbon, il convient de poser une plaque calorifuge entre la cuisinière et le lave-vaisselle afin de protéger le plan de travail.

## Sécurité des enfants

- Les couteaux pointus ou les couverts à angles coupants doivent être posés sur le panier supérieur ou disposés avec la pointe en bas dans le compartiment des couverts.
- Les matériaux d'emballage (ex.: feuilles plastiques, polystyrène) peuvent être dangereux pour les enfants. Risques d'étouffement. Tenir les matériaux d'emballage hors de portée des enfants.
- Les enfants ignorent souvent les dangers inhérents à la manipulation des appareils électroménagers. C'est pourquoi, il est indispensable que vous les surveilliez lors du fonctionnement de l'appareil. Ne les laissez jamais jouer avec le lave-vaisselle, ils pourraient s'y enfermer par mégarde.
- Les poudres de lavage peuvent causer des brûlures au niveau des yeux, de la bouche et de la gorge pouvant même aller jusqu'à l'étouffement. Conservez les produits de lavage hors d'atteinte des enfants.
- L'eau qui circule dans le lave-vaisselle n'est pas potable. Les restes éventuels de poudre à laver dans l'appareil peuvent provoquer des brûlures. Empêchez les enfants de s'approcher du lave-vaisselle ouvert.

## Fonctionnement quotidienne

- La sécurité anti-débordement exclue les dégâts d'eau, mais il faut respecter les consignes ci-après:
  - Le raccordement réseau doit rester maintenu.
  - L'appareil doit être installé suivant les normes.
  - Le robinet d'eau doit être fermé lorsque vous ne vous servez pas du lave-vaisselle pendant quelques temps.
- Ne mettez jamais le lave-vaisselle en marche lorsque le câble d'alimentation, le tuyau d'arrivée ou d'écoulement d'eau sont détériorés, ou lorsque le panneau de commande, le plan de travail ou le socle sont endommagés et n'offrent plus la protection nécessaire à l'appareil.
- En cas de panne, fermez tout d'abord le robinet d'eau, puis arrêtez l'appareil et débranchez la prise. En cas de branchement électrique fixe, retirez le(s) fusible(s) ou bien dévissez le (les) fusibles(s) à vis.
- Ne tirez jamais sur le câble pour débrancher l'appareil, retirez la fiche mâle enfichée dans la prise de courant.
- Le lave-vaisselle ne doit être réparé que par un spécialiste. Les réparations non conformes peuvent entraîner de graves dangers pour l'utilisateur. En cas de nécessité, adressez-vous à notre service après-vente ou à votre revendeur spécialisé.
- Si le cordon de branchement du lave-vaisselle est endommagé, il faudra confier son remplacement au service après-vente agréé.
- Ne versez aucun solvant dans le lave-vaisselle. Risque d'explosion.
- Ne posez rien et ne vous asseyez pas sur la porte ouverte, l'appareil pourrait basculer.
- Les thermoplongeurs placés dans le fond de la cuve restent un moment chauds après un lavage. Risque de brûlure. Ne pas toucher les thermoplongeurs.
- Avant d'utiliser un sel spécial, un produit de lavage ou de rinçage, assurez-vous que leur fabricant préconise expressément leur utilisation dans les lave-vaisselle ménagers.
- La température élevée à proximité immédiate du thermoplongeur peut déformer les objets en matière plastique ou même les faire fondre. Ne placez aucun ustensile en plastique dans le panier inférieur au-dessus du thermoplongeur.
- Refermez toujours le robinet d'eau lorsque vous ne vous servez pas du lave-vaisselle pendant quelques temps (si vous partez en voyage, par exemple).
- Le lave-vaisselle doit être transporté debout, sinon l'eau du réservoir à sel peut rentrer à l'intérieure de la machine et peut provoquer des dépôts de rouille.

# Recyclage

## Recyclage de l'emballage

Le transport de nos lave-vaisselle nécessite un emballage protecteur efficace. A cet effet, nous nous limitons au strict nécessaire.



**Avertissement :** Les matériaux d'emballage (ex.: feuilles plastiques, polystyrène) peuvent être dangereux pour les enfants. Risque d'étouffement. Tenir les matériaux d'emballage hors de portée des enfants.

Tous les matériaux d'emballage utilisés sont recyclables et sans danger pour l'environnement.

Les parties en carton sont fabriquées à partir de vieux papier, les parties en bois sont non traitées. Les matières plastiques sont identifiées comme suit :

>PE< pour polyéthylène. Ex. : feuilles plastiques pour emballage

>PS< pour polystyrène. Ex. : capitonnage (sans CFC)

>POM< pour polyoxyméthylène. Ex. : attaches en plastique

La récupération et le retraitement de l'emballage permettent d'économiser les matières premières et de réduire le volume des déchets.

Remettez votre emballage au centre de recyclage le plus proche. Vous obtiendrez son adresse auprès de la mairie de votre ville.

## Recyclage de l'ancien appareil

Si vous souhaitez vous débarrasser de votre appareil un jour, rendez-le totalement inutilisable avant.



**Avertissement :** des enfants peuvent s'enfermer en jouant à l'intérieur de l'appareil (risque d'étouffement) ou bien se retrouver dans des situations mettant leur vie en danger. C'est pourquoi, vous devrez couper le câble d'alimentation et le mettre de côté. Détruisez le système de verrouillage de la porte afin que celle-ci ne ferme plus.

Identification des parties plastiques pour un recyclage par catégorie :

Toutes les parties en plastique de l'appareil sont désignées par une abréviation normalisée au niveau international (ex. : >PS< pour polystyrène). Cela permet par conséquent de séparer les déchets plastiques par catégorie afin d'effectuer un recyclage sans danger pour l'environnement.

Apportez votre appareil hors service au centre de recyclage le plus proche ou bien à votre revendeur spécialisé qui vous le reprendra contre une petite participation aux frais.

# Informations générales

## Lavage économique et écologique

Raccordez votre lave-vaisselle à l'eau chaude si vous disposez d'une installation d'eau moderne. Si vous possédez un chauffe-eau électrique, il est recommandé d'effectuer le branchement sur l'eau froide.

Ne prélevez pas votre vaisselle à la main.

Exploitez pleinement les capacités de votre lave-vaisselle, le lavage en sera économique et écologique.

Choisissez toujours un programme de lavage adapté au type de vaisselle et à son degré de saleté (voir «Tableau des programmes»).

Évitez les surdosages inutiles de poudre de lavage, de sel spécial et de liquide de rinçage. Observez les recommandations de dosage données dans ce mode d'emploi ainsi que les indications fournies par les fabricants de ces produits. Assurez-vous que le réglage de l'adoucisseur d'eau est correct.

## Vaisselle non lavable en machine

Les éponges, les torchons ménagers et tous les objets pouvant s'imbiber d'eau ne doivent pas être nettoyés dans le lave-vaisselle.

La vaisselle suivante n'est pas appropriée pour le lavage en machine :

- les planchettes en bois,
- les ustensiles en plastique non résistants à la chaleur,
- les verres en cristal,
- les objets en étain et en cuivre,
- la vaisselle et les couverts collés,
- les couverts anciens dont le mastic est sensible à la température,
- les ustensiles en acier oxydable,
- les couverts comportant des manches en bois, en corne, en porcelaine ou en nacre.

## Vaisselle adaptée pour un lavage en machine

Certaines restrictions s'appliquent aux objets suivants :

- la vaisselle en grès peut être lavée en machine seulement si cela est précisé par le fabricant.
- les décors de surface non recuits peuvent se ternir au bout de fréquents lavages en machine.
- les pièces en argent et en aluminium ont tendance à changer de couleur lors du lavage. Les restes de nourriture comme la moutarde, le blanc et le jaune d'oeuf provoquent souvent des décolorations ou des taches sur l'argent. C'est pourquoi, il faut toujours essuyer les restes de nourriture si les couverts en argent ne sont pas lavés immédiatement après utilisation.
- certains types de verres peuvent devenir ternes au bout de nombreux lavages.

Lors de tout achat de vaisselle, verres et couverts, faites vous confirmer que ces objets sont appropriés pour le lavage en machine.

# Description de l'appareil

## Vue de l'appareil

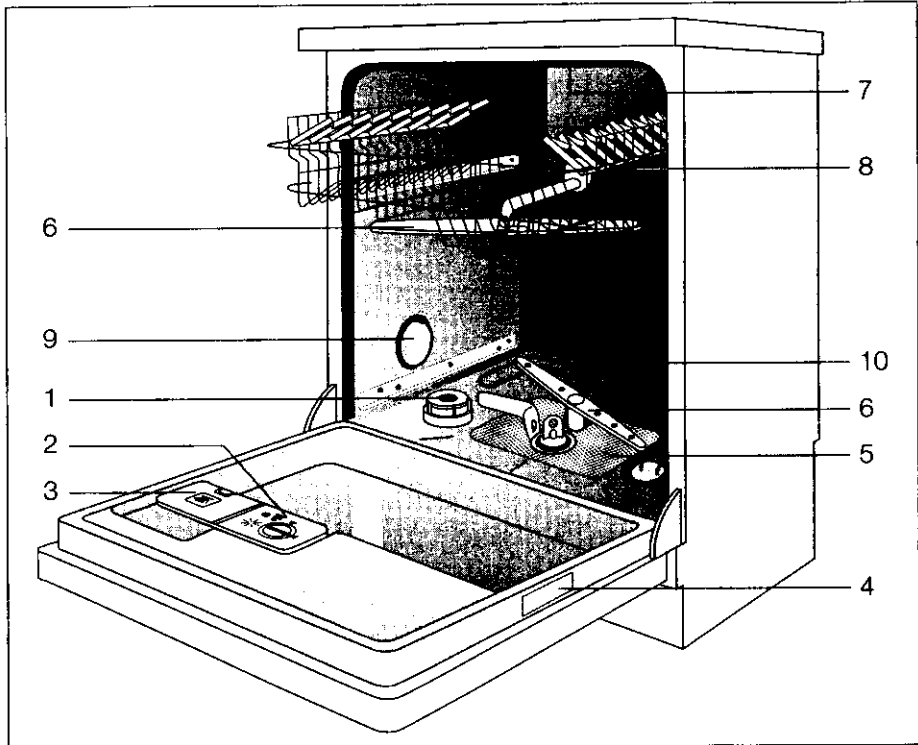

Figure 1

GA 2 (2)

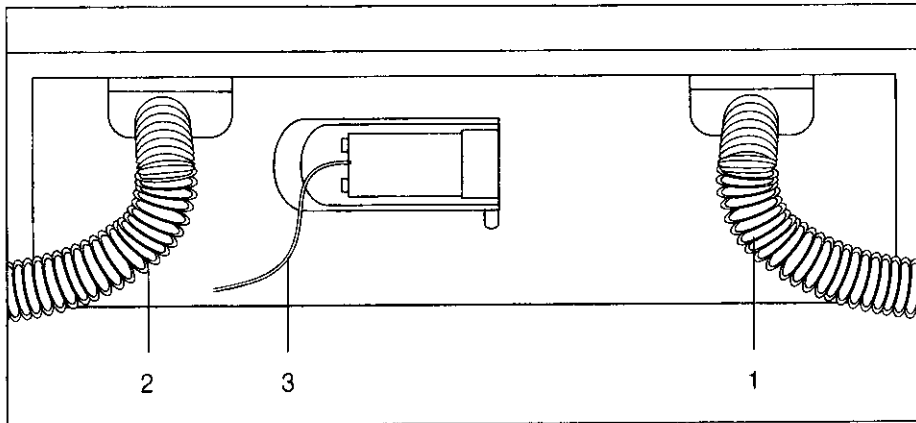

Figure 2

GA 3



### **Vue intérieure**

- 1 Réservoir à sel spécial
- 2 Réservoir à liquide de rinçage
- 3 Réservoir à poudre de lavage
- 4 Plaque signalétique
- 5 Filtre
- 6 Bras de lavage
- 7 Arrosage
- 8 Joint en caoutchouc pour couplage de l'arrivée d'eau au bras de lavage supérieur
- 9 Sélecteur de dureté de l'eau
- 10 Résistance de chauffage

---

### **Vue arrière**

- 1 Tuyau d'arrivée d'eau
- 2 Tuyau d'évacuation d'eau
- 3 Câble d'alimentation électrique

# Description de l'appareil

## Bandeau de commande

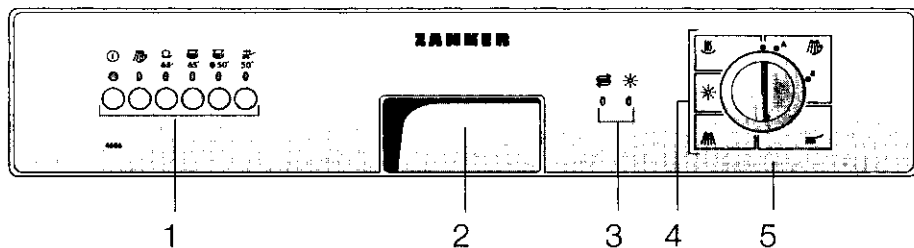









Figure 3

### 1 Bloc Touches

-  Touche MARCHE/ARRET
-  Prélavage
-  Intensif 65 °C
-  Normal 65 °C
-  Normal 50 °C
-  Rapide 50 °C





### 2 Poignée pour ouvrir la porte

### 3 Voyants lumineux

-  Rajouter du sel spécial
-  Rajouter du produit de rinçage

### 4 Indicateur de déroulement du programme

Pendant que le programme se déroule, cet indicateur tourne et indique où en est le programme.





-  Prélavage
-  Lavage
-  Rinçage intermédiaire
-  Rinçage
-  Séchage

### 5 Programmateur

Pour régler le point de départ (la mise en route) du programme A ou B (voir également «Vue d'ensemble des programmes»)



# Vue d'ensemble des programmes

Programme de lavage	Convient pour :	Réglage du programme: amener le programme- teur sur      enfoncer la touche de programme
Prélavage	Vaisselle utilisée qui doit être rassemblée dans le lave-vaisselle et devant être lavée plus tard.	<b>A</b> 
Intensif 65 °C	Vaisselle de table et ustensiles de cuisine très sales, avec des restes d'aliments attachés	<b>A</b>  65°
Normal 65 °C	Vaisselle de table et ustensiles de cuisine normalement sales, avec des restes d'aliments attachés.	<b>A</b>  65°
Normal 50 °C	Vaisselle de table et ustensiles de cuisine normalement sales, également avec des pièces fragiles à la chaleur (exemples : verre, plastique)	<b>A</b>  50°
Rapide 50 °C	Services à café et à dessert peu sales, ainsi que verres fragiles	<b>B</b>  50°

<b>Déroulement du programme</b>	<b>Durée moyenne du programme<sup>1)</sup> en minutes avec un raccordement à l'eau froide</b>	<b>Consommation moyenne d'énergie<sup>1)</sup> en kWh avec un raccordement à l'eau froide</b>	<b>Consommation moyenne d'eau<sup>1)</sup> en litres</b>
Prélavage	10	0,1	6
Prélavage Lavage 2 cycles de rinçage intermédiaire Rinçage Séchage	75	1,6	23
Prélavage Lavage Rinçage intermédiaire Rinçage Séchage	69	1,5	19
Prélavage Lavage Rinçage intermédiaire Rinçage Séchage	65	1,4	19
Lavage Rinçage intermédiaire Rinçage Séchage	35	1,0	15

<sup>1)</sup> Les valeurs ont été déterminées dans des conditions normalisées. Des divergences sont possibles dans des conditions pratiques.

# Mise en service

## Avant la première mise en marche

Les paniers à vaisselle ont été bloqués pour le transport avec des attaches en plastique. Retirez-les toutes avant de mettre le lave-vaisselle en marche.

Une fois que le lave-vaisselle est correctement posé et installé, préparez-le au fonctionnement.

Effectuez les opérations suivantes avant la première mise en marche:

- réglez l'adoucisseur d'eau,
- remplissez le réservoir à sel spécial,
- remplissez le réservoir à liquide de rinçage.

Vous trouverez des informations complémentaires concernant ces différents points aux chapitres suivants.

## Réglage de l'adoucisseur d'eau

Il est indispensable que l'eau circulant dans un lave-vaisselle soit douce (pauvre en calcaire) afin d'empêcher les dépôts de calcaire sur la vaisselle et dans l'appareil. C'est pourquoi, l'eau de distribution dont la dureté dépasse 4 ° (dureté allemande) doit être adoucie pour pouvoir convenir au lavage en lave-vaisselle.

Pour ce faire, le lave-vaisselle est équipé d'un adoucisseur d'eau. Celui-ci est traité (régénéré) automatiquement et à intervalles réguliers avec une solution saline. La quantité de sel nécessaire à la régénération dépend de la dureté de l'eau locale. La Compagnie des Eaux vous renseignera sur la dureté de l'eau et sur le domaine de dureté de l'eau dans votre secteur résidentiel.

Afin de garantir une régénération optimale de l'adoucisseur d'eau, il est indispensable que :

- l'adoucisseur d'eau soit réglé en fonction de la dureté de l'eau locale,
- le réservoir à sel soit toujours rempli de sel spécial régénérant.

Pour assurer une qualité de lavage optimale pour une consommation en sel minimale, le lave-vaisselle est doté d'un sélecteur de domaine de dureté à 6 positions.

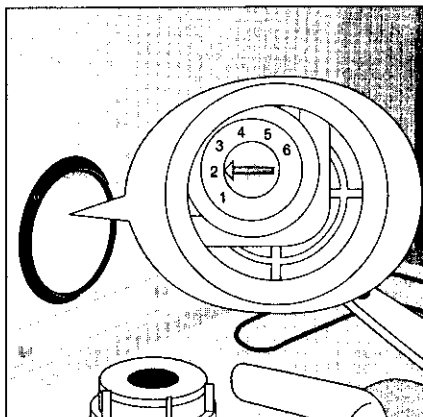

**Figure 4**

WH-B (1)

Domaine de dureté	Dureté de l'eau		Position du sélecteur de domaine de dureté
	en °d <sup>1)</sup>	en mmol/l <sup>2)</sup>	
IV	51-70	9,1-12,5	6
	36-50	6,4-9,0	5
	29-35	5,1-6,3	4
	22-28	3,9-5,0	3
III	15-21	2,6-3,8	2*
I/II	4-14	0,7-2,5	1
I	inférieure à 4	inférieure à 0,7	1 Sel non nécessaire

1) [°d] dureté de l'eau allemande, mesure de la dureté de l'eau

2) [mmol/l] millimol par litre, unité internationale de dureté de l'eau

\*) réglage usine

- Ouvrez la porte, retirez le panier inférieur.
- Réglez le sélecteur de dureté de l'eau - à l'aide d'une pièce de monnaie, par exemple - sur la position correspondant à la dureté de l'eau de votre secteur (voir tableau ci-dessus). La flèche doit indiquer le chiffre correspondant.

# Mise en service

## Remplissage du sel spécial

**Remarque :** si la dureté de l'eau de votre secteur résidentiel est inférieure à 4 °d, il n'est pas nécessaire d'employer du sel spécial.

### Attention !

Utilisez exclusivement du sel spécial pour lave-vaisselle. Les autres types de sel (sel ménager, entre autres), contiennent souvent des composants insolubles dans l'eau qui peuvent obstruer l'adoucisseur d'eau, le rendant ainsi inutilisable.

Les emballages de sel spécial et de poudre de lavage sont souvent similaires. Le remplissage accidentel du réservoir à sel avec de la poudre de lavage détruirait l'adoucisseur d'eau. Avant chaque remplissage, assurez-vous que c'est bien le paquet de sel que vous tenez dans la main.

- Ouvrez la porte, retirez le panier inférieur.
- Dévissez le bouchon du réservoir à sel régénérant en le tournant dans le sens inverse des aiguilles d'une montre.

**Avant la première mise en service seulement :** remplissez le réservoir à sel avec 0,5 litre d'eau environ.

- Placez l'entonnoir livré avec le lave-vaisselle sur l'orifice du réservoir à sel.
- Versez le sel spécial dans l'entonnoir placé sur le réservoir à sel, capacité selon la grosseur des grains 1,0 à 1,5 kg environ. Il ne faut pas trop remplir le réservoir.

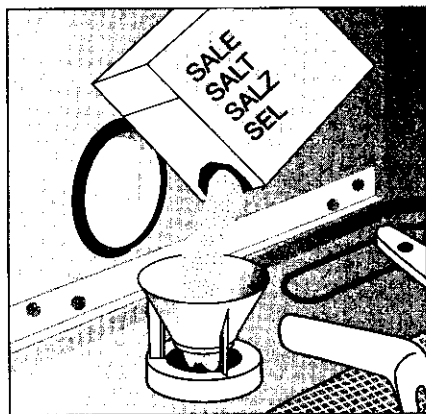

Figure 5

SAE2



- Nettoyez les restes de sel sur le pas de vis du raccord du réservoir.
- Revissez le bouchon à fond en le tournant dans le sens des aiguilles d'une montre. Il doit être fermement vissé, autrement du sel pourrait s'échapper dans l'eau de rinçage, laissant ainsi des traces sur les verres.
- Si vous ne programmez pas un lavage immédiatement après le remplissage du sel, vous devrez effectuer un programme PRELAVAGE afin de diluer et d'éliminer l'eau salée qui a débordé.

### **Voyant-témoin de remplissage de sel**

Vous devez effectuer le remplissage de sel lorsque le voyant lumineux **S** s'éclaire sur le panneau de commande. Selon la granulation du sel, il peut se passer plusieurs heures avant que le voyant-témoin **S** ne s'éteigne.

### **Remarque:**

Si la dureté de l'eau de votre secteur résidentiel est inférieure à 4 °d, il n'est pas nécessaire d'employer du sel spécial. Dans ce cas, le voyant-témoin **S** est allumé en permanence. Cela ne perturbe absolument pas le fonctionnement de l'appareil.

# Mise en service

## Remplissage du liquide de rinçage

Le liquide de rinçage veille à l'évacuation de la dernière eau de rinçage et à l'obtention d'une vaisselle sans tache. Au cours du programme de lavage, le produit de rinçage est dosé automatiquement à partir du réservoir.

### Attention !

Utilisez exclusivement des produits de rinçage pour lave-vaisselle ménagers. Tous les autres produits, les produits pour vaisselle à la main, par exemple, peuvent endommager l'appareil et sont inefficaces.

Le remplissage par inadvertance de produit de lavage (même liquide) dans le réservoir peut endommager l'appareil.

Le réservoir à produit de rinçage se trouve sur la partie intérieure de la porte.

- Ouvrez la porte.
- Dévissez le bouchon du réservoir d'un quart de tour en le tournant dans le sens inverse des aiguilles d'une montre et retirez-le.
- Remplir de liquide rinçage jusqu'au niveau (maximum) de la ligne en pointillé. La contenance maximale est de 150 ml environ.

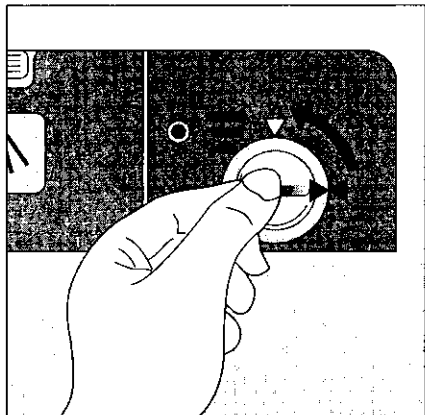

Figure 6

KLE 1 (1)

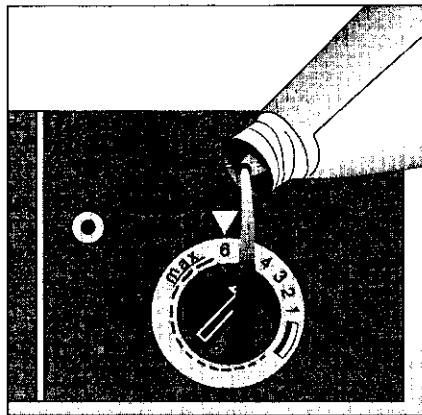



Figure 7

KLE 3 (1)

- Revissez le bouchon du réservoir en le tournant dans le sens des aiguilles d'une montre.
- Essuyez les débordements éventuels de liquide à l'aide d'un chiffon afin qu'il ne se forme trop de mousse lors du lavage.

### Témoin de remplissage du liquide de rinçage

Remplissez le réservoir de liquide de rinçage lorsque le voyant-témoin  s'éclaire sur le panneau de commande.

## Dosage du liquide de rinçage

Le sélecteur de dosage se trouve sur le bouchon de remplissage du réservoir. Il est réglable de 1 à 6, soit 1 à 6 cm<sup>3</sup> d'addition de liquide de rinçage. Le dosage est réglé à l'usine sur 4. Ce réglage sur un réservoir à liquide de rinçage plein permet d'effectuer environ 40 programmes de lavages.

- Ajustez le dosage si le résultat de lavage escompté n'est pas obtenu (voir chapitre «Que faire en cas de panne»).
- Tournez le sélecteur sur la position souhaitée à l'aide d'un tournevis.

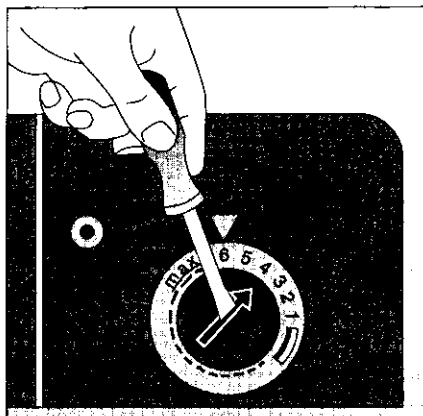

Figure 8

KLD 1 (2)

- Revissez le bouchon du réservoir en le tournant dans le sens des aiguilles d'une montre.
- Essayez les débordements éventuels de liquide à l'aide d'un chiffon.

## Remplissage du produit de lavage

**Important !** N'utilisez aucun produit pour vaisselle à la main dans le lave-vaisselle. Ce type de produit entraîne une importante formation de mousse, sans pour autant laver la vaisselle, et peut même endommager le lave-vaisselle. Utilisez exclusivement des détergents préconisés pour lave-vaisselle ménagers. Stockez toujours les détergents dans un endroit sec et sous emballage fermé. Un produit vaisselle grumeleux perd de son pouvoir nettoyant.

Le réservoir à produit vaisselle doit être rempli avant chaque programme de lavage, à l'exception du programme prélavage pour lequel tout produit de lavage est inutile. Le détergent est libéré automatiquement au cours du programme.

# Mise en service

Recommandations de dosage, paniers pleins :

	Vaisselle normalement sale	Vaisselle très sale (fécule, gras)
Détergent en poudre	env. 20 ml	env. 30 ml
Détergent liquide	env. 30 ml	env. 40 ml
Pastilles	1	1

Dosez la quantité de détergent en fonction de la quantité de vaisselle.

**L'efficacité des différents détergents est variable. Observez par conséquent les recommandations de dosage du fabricant.**

Le réservoir à produit de lavage se trouve sur la partie intérieure de la porte. Si le couvercle est verrouillé :

- Appuyez sur le bouton de verrouillage (figure 9/1). Le couvercle se relève.
- Versez le détergent dans le réservoir.

Des traits horizontaux servent de repères pour le dosage.

Un remplissage jusqu'au trait «MIN» correspond à environ 30 ml de produit et jusqu'au trait «MAX», à environ 40 ml de produit.

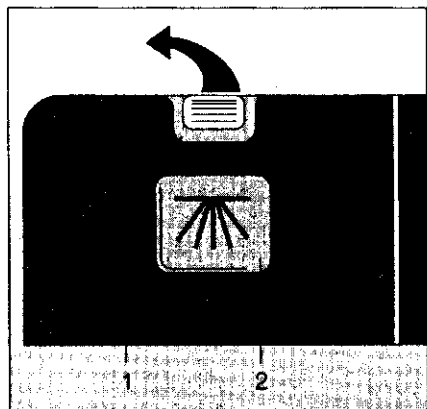

Figure 9

RME 1 (1)

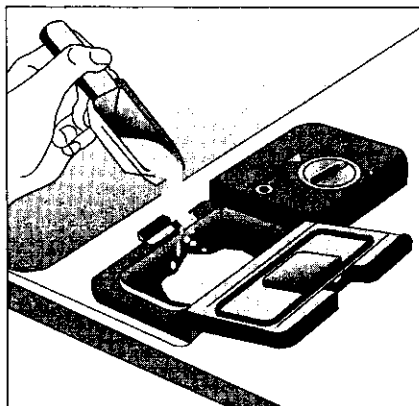

Figure 10

RME 2 (1)

- Rabattez le couvercle et appuyez sur celui-ci jusqu'au verrouillage.

En cas de vaisselle très sale, vous avez la possibilité d'ajouter du détergent supplémentaire dans le creux du couvercle (figure 9/2). Remplissez le réservoir à ras bord. Ce détergent agira dès le pré-lavage.

## Disposition de la vaisselle

Avant de disposer la vaisselle :

- Éliminez les restes d'aliments non solubles à l'eau, tels que les arêtes, les os, etc...
- Laissez tremper préalablement les marmites au fond desquelles les aliments ont accroché.

Une disposition adéquate garantit un parfait lavage.

Disposez les pièces creuses, telles que tasses, verres, casseroles, etc. dans les paniers, l'ouverture dirigée vers le bas. Veillez à ce que l'eau ne puisse pas stagner dans les pièces à fond creux.

Placez la vaisselle et les couverts de telle sorte qu'ils ne puissent s'enchevêtrer ni s'imbriquer les uns dans les autres.

Veillez à ce que les verres ne se touchent pas afin d'éviter qu'ils s'entrechoquent ou restent tachés après le séchage.

Assurez-vous qu'aucune pièce de vaisselle ne puisse passer à travers les paniers. Il est recommandé de placer les petits objets (couvercles, par exemple) dans le panier à couverts.

La disposition dans les paniers à vaisselle s'effectue plus facilement en commençant par le fond.

**Important !** Des pièces de vaisselle ou des couverts trop hauts et dépassant des paniers peuvent bloquer les bras de lavage. Cela affecterait sensiblement la qualité du lavage. Avant d'effectuer un lavage, assurez-vous que les bras de lavage tournent librement. Dans le cas contraire, disposez la vaisselle autrement.

# Disposition de la vaisselle

## Panier inférieur

Le panier inférieur est idéal pour laver les grandes pièces de vaisselle très sales.

**Attention !** La température élevée à proximité immédiate de la résistance de chauffage peut déformer et même faire fondre les matières plastiques. Placez par conséquent les pièces en plastique dans le panier supérieur.

- Tirez le panier inférieur à fond. Pour vous permettre de tirer le panier inférieur plus facilement, il est équipé d'une poignée.
- Placez-y les pièces de vaisselle plus grandes et plus lourdes, telles que les assiettes, les plats et les marmites.

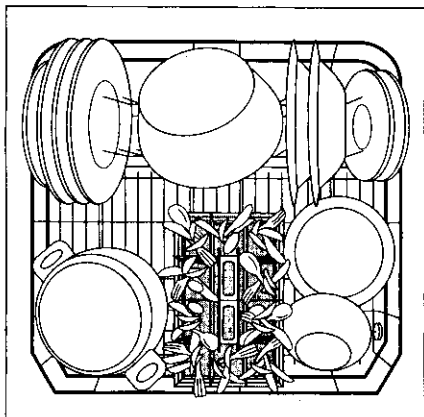

Figure 11

UK 7

- Les plats et les marmites seront plus faciles à disposer en retirant le compartiment à assiettes placé dans le panier.

## Panier à couverts

Placez les couteaux, fourchettes et cuillères dans le panier à couverts, manches vers le bas. Répartissez bien les couverts dans l'ensemble des compartiments et n'imbriguez pas les cuillères dans les fourchettes (ou inversement), afin que chaque face de couvert puisse être aspergée d'eau.

**Important !** Ne placez pas de pièces longues dans le panier à couverts. Cela pourrait bloquer le bras de lavage supérieur. Couchez les pièces longues telles que louches, grands couteaux, etc. dans le panier supérieur.

Pour vider plus facilement ce dernier, vous pouvez le retirer du panier inférieur.

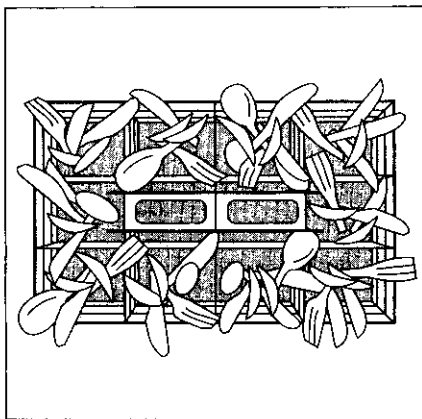

Figure 12

BK 5

# Disposition de la vaisselle

## Panier supérieur

Ce panier permet le lavage des petites pièces de vaisselle fragiles.

- Tirez le panier supérieur à fond. Pour vous permettre de tirer le panier supérieur plus facilement, il est équipé d'une poignée.
- Placez-y les petites pièces de vaisselle légères et fragiles telles que : soucoupes, tasses, verres, ainsi que les pièces en plastique thermostables.

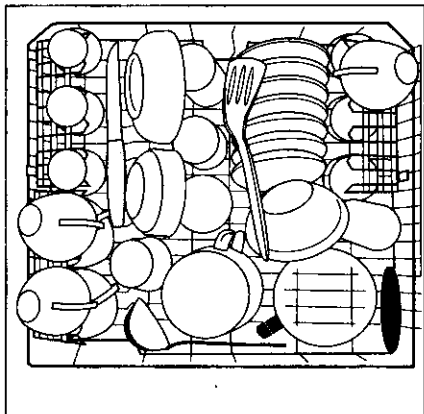

Figure 13

OK 6 (1)

Disposez les pièces en quinconce au-dessus et au-dessous de l'étagère à tasses rabattable, afin que l'eau puisse bien asperger toutes les parties. L'étrier de maintien peut être relevé pour appuyer les pièces hautes. Les verres à vin, à Cognac ainsi que les flûtes à Champagne peuvent être appuyés ou suspendus aux armatures de l'étagère à tasses.

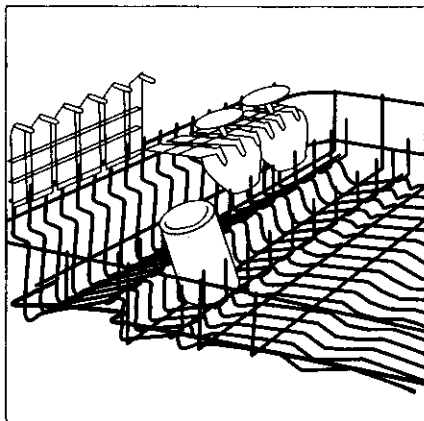

Figure 14

OK 3 (1)

- La disposition terminée, repoussez le panier supérieur à fond.



## Réglage du panier supérieur

Le panier supérieur est réglable en hauteur.

La position haute permet de placer des pièces de vaisselle d'une hauteur de 22 cm dans le panier supérieur et de 31 cm dans le panier inférieur.

La position basse permet de placer des pièces de vaisselle d'une hauteur de 24 cm dans le panier supérieur et de 29 cm dans le panier inférieur.

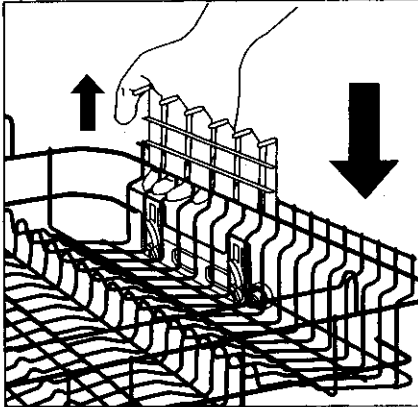

Figure 15

OKV 2 (1)

Le réglage en hauteur est également possible panier chargé.

Procédez comme suit :

Mise en position basse :

- Tirez le panier supérieur à fond.
- Levez et abaissez le panier du côté droit.

Mise en position haute :

- Tirez le panier supérieur à fond.
- Levez le panier du côté droit, tirez-le légèrement vers vous et bloquez-le en position haute.

# Mise en marche et arrêt de l'appareil

## Réglage du programme de lavage

- Vérifiez si la vaisselle et les couverts sont disposés dans le lave-vaisselle de telle façon que les bras d'aspersion ne soient pas bloqués.
- Fermez la porte.
- Ouvrez le robinet d'eau à fond.

**Important !** Si un programme de lavage a démarré bien que le robinet d'eau soit fermé, éteignez l'appareil, ouvrez le robinet d'eau, puis sélectionnez à nouveau le programme.

## Réglage du programme

- Appuyez sur la touche correspondant au programme de lavage souhaité (voir «Tableau des programmes»).  
Au cours du programme, le bouton-programmateur avance pas à pas, indiquant au fur et à mesure la phase du programme de lavage. Au cours du chauffage de l'eau pendant le lavage et le rinçage final, le programmateur s'immobilise jusqu'à ce que la température nécessaire soit atteinte.
- Tournez le programmateur dans le sens des aiguilles d'une montre sur la position A ou B, selon le tableau des programmes.
- Appuyez sur la touche MARCHE-ARRET. Le témoin de marche s'allume. Le programme commence.

## Correction du programme

- Vous pouvez corriger un programme sélectionné à tort en éteignant tout d'abord l'appareil avec la touche MARCHE-ARRET.

**Important !** Par mesure d'antiparasitage, n'actionnez le programmateur que lorsque l'appareil est éteint. Sinon, cela pourrait déclencher l'addition automatique de détergent.



**Attention !** Lors de l'ouverture de la porte, de la vapeur très chaude peut s'échapper. Risque de brûlure. Ouvrir la porte avec précaution.

- Sélectionnez à nouveau le programme de lavage souhaité.

## Interruption du programme



**Attention !** Lors de l'ouverture de la porte, de la vapeur très chaude peut s'échapper. Risque de brûlure. Ouvrir la porte avec précaution.

- Le programme de lavage en cours sera interrompu si vous ouvrez la porte.
- Refermez la porte. Le programme repart à l'endroit où il a été interrompu.
- N'ouvrez la porte pendant le déroulement du programme que si c'est absolument nécessaire (bras d'aspersion bloqué). En refermant l'appareil, l'air entré est fortement réchauffé et se dilate. Cela peut provoquer des irrégularités dans le déroulement du programme et l'intervention du service après-vente serait nécessaire.

## Arrêt de l' appareil et déchargement de la vaisselle

### Arrêt de l'appareil

Lorsque le programme est terminé :

- Appuyez sur la touche MARCHE-ARRET. Le témoin de marche s'éteint.



**Attention !** Lors de l'ouverture de la porte immédiatement après la fin du programme, de la vapeur très chaude peut s'échapper. Ouvrir la porte avec précaution.

A la fin du programme, laissez la vaisselle sécher et refroidir complètement en attendant une quinzaine de minutes avant d'ouvrir l'appareil.

Pour accélérer le séchage et le refroidissement une fois le programme terminé, ouvrez grand la porte quelques instants, puis rabattez-la simplement sans la verrouiller. Veillez toutefois à ce que la vapeur qui s'en échappe ne puisse pas endommager les autres appareils ménagers intégrés sous le plan de travail. Le dessous du plan de travail doit être protégé du gonflement par une feuille d'aluminium.

### Déchargement de la vaisselle

**Attention!** La vaisselle résiste moins bien aux chocs lorsqu'elle est chaude. Laissez-la par conséquent refroidir dans le lave-vaisselle avant de l'enlever.

- Déchargez tout d'abord le panier inférieur, puis le panier supérieur. Vous éviterez ainsi que les gouttes d'eau restées éventuellement sur le panier supérieur ne tombent sur la vaisselle placée en-dessous laissant des traces sur celle-ci.

# Entretien et nettoyage

## Entretien de l'appareil

En cas de besoin, nettoyez le panneau externe et les commandes du lave-vaisselle uniquement avec un chiffon doux et à l'eau chaude.

**Attention !** N'utilisez aucun produit pour nettoyer les meubles, ni de produit détergent.

Les bras de lavage n'ont pas besoin d'être nettoyés.

La cuve, le joint de porte et l'arrivée d'eau doivent être contrôlés de temps à autre et être nettoyés le cas échéant.

## Nettoyage des filtres

Les filtres placés au fond de la cuve sont pratiquement autonettoyants, mais il est recommandé de les contrôler de temps à autre et de les nettoyer, le cas échéant. Un filtre encrassé nuit à la qualité du lavage.

- Ouvrez la porte, retirez le panier inférieur.
- Le système de filtrage du lave-vaisselle est constitué de 3 éléments (tamis gros, microfiltre, filtre plat). La poignée du microfiltre permet de déverrouiller et de retirer tout le système.
- Tournez la poignée d'environ de tour dans le sens inverse des aiguilles d'une montre et retirez l'ensemble du système de filtrage.

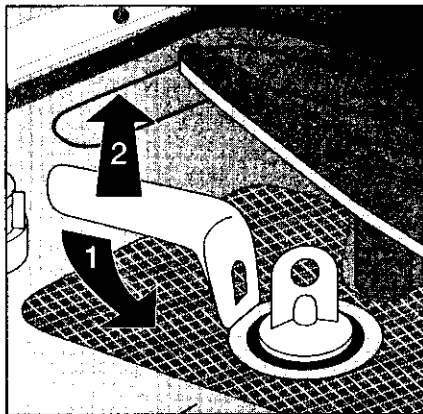

Figure 16

RS 1 (1)

- Tirez sur l'anse du tamis gros (1) et retirez le microfiltre (2).

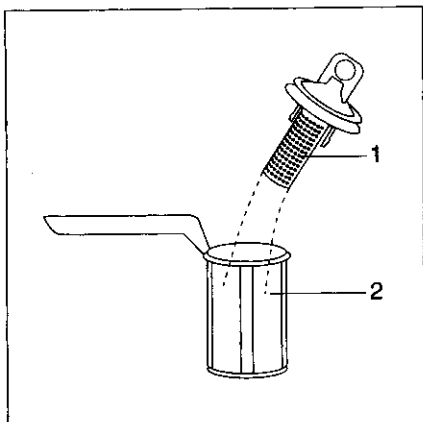

Figure 17

RS 4

- Nettoyez soigneusement tous les filtres sous l'eau.
- Retirez le filtre plat (3) du fond de la cuve et nettoyez-le soigneusement de chaque côté.

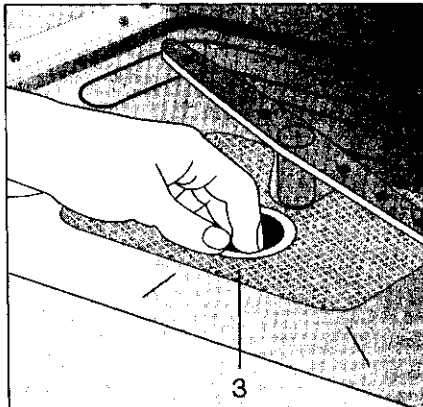

Figure 18

RS 3 (2)

- Remettez le filtre plat au fond de la cuve.
- Emboîtez le tamis gros dans le microfiltre.
- Placez le tout sur le filtre plat et verrouillez en tournant la poignée dans le sens des aiguilles d'une montre. Veillez à ce que le filtre plat ne dépasse pas au-dessus du fond de la cuve.

**Attention !** Ne jamais faire fonctionner le lave-vaisselle sans les filtres.

# Que faire en cas de panne

Les consignes ci-après vous permettront de remédier vous-même aux petites pannes. Si ces informations ne suffisent pas à régler le problème, veuillez contacter le service après-vente.

## La pompe de vidange fonctionne en permanence, même lorsque l'appareil est arrêté.

- Le système de protection contre les fuites d'eau s'est déclenché. Fermez tout d'abord le robinet d'eau, puis débranchez la prise. En cas de raccordement fixe : retirez le(s) fusible(s) ou dévissez le(s) fusible(s) à vis. Appelez le service après-vente afin qu'il détermine le problème.

## Le programme ne démarre pas.

- Les fusibles de votre installation électrique sont-ils en bon état? L'appareil est-il branché sur le secteur ?
- La porte est-elle bien fermée ? Appuyez dessus afin de bien la verrouiller.

## L'eau n'arrive pas.

- Le robinet d'eau est-il ouvert ?
- Le filtre placé dans le raccord à vis du robinet est-il bouché ? Nettoyez le filtre, le cas échéant.
- Le tuyau d'arrivée d'eau fait-il un coude ? Contrôlez l'état du tuyau (voir chapitre «Arrivée d'eau»).

## L'indicateur de déroulement du programme est immobilisé sur le début du lavage.

- Le robinet d'eau est-il ouvert à fond ?
- Le filtre placé dans le raccord à vis du robinet d'eau est-il bouché ? Nettoyez le filtre, le cas échéant.
- La pression d'eau minimum disponible est-elle égale à 1 bar ? (voir chapitre «Arrivée d'eau»).

## La machine ne vidange pas.

- Le tuyau d'évacuation est-il plié ? Contrôlez le tuyau. (voir chapitre «Évacuation d'eau»).
- Le siphon est-il bouché ?

## La vaisselle n'est pas propre.

- Avez-vous choisi un programme approprié au type de vaisselle et à son degré de saleté? (voir «Tableau des programmes»).
- Avez-vous disposé la vaisselle de telle sorte que le jet d'eau puisse atteindre les parties externes et internes des pièces de vaisselle ? Les paniers à vaisselle ne doivent pas être surchargés (voir chapitre «Disposition de la vaisselle»).
- Les bras de lavage sont-ils bloqués par des pièces de vaisselle ou des couverts ? Veuillez noter que le bras de lavage supérieur a une position inclinée à l'arrêt afin que l'eau puisse mieux s'évacuer. Au moment du fonctionnement, il se remet automatiquement en position horizontale.
- Tous les filtres placés dans le fond de la cuve du lave-vaisselle sont-ils propres ? Sont-ils correctement placés ? (voir chapitre «Nettoyage des filtres»).
- Avez-vous correctement dosé le produit de lavage ? (voir chapitre «Remplissage du produit de lavage»).

- Avez-vous utilisé un liquide de rinçage de marque ?
- Le tuyau de vidange est-il correctement posé ? (voir chapitre «Circuit de l'eau»).
- Y a-t-il encore du sel spécial dans le réservoir à sel régénérant ? Sans sel spécial, l'eau n'est pas adoucie. En présence d'une dureté de l'eau supérieure à 4 °d (dureté allemande), des dépôts de calcaire peuvent se former sur la vaisselle (voir chapitre «Remplissage du sel spécial»).
- L'adoucisseur d'eau est-il réglé en fonction de la dureté de l'eau locale ? (voir chapitre «Réglage de l'adoucisseur d'eau»).

**☐ La vaisselle n'est pas sèche et n'a aucun éclat.**

- Avez-vous utilisé un liquide de rinçage adéquat ?
- Y a-t-il encore du liquide de rinçage dans le réservoir ? (voir chapitre «Remplissage du liquide de rinçage»).

**☐ Il y a des traces d'eau, des dépôts blanchâtres ou bleuâtres sur les verres et sur la vaisselle.**

- Il circule trop de liquide de rinçage. Diminuez le dosage du liquide de rinçage (voir chapitre «Dosage du liquide de rinçage»).

**☐ Il y a des gouttes d'eau séchées sur les verres et la vaisselle.**

- Il ne circule pas assez de liquide de rinçage. Augmentez le dosage du liquide de rinçage (voir chapitre «Dosage du liquide de rinçage»).
- Le liquide de rinçage peut en être la cause. Contacter le Service Consommateurs du fabricant de votre produit de rinçage.

**☐ Il y a des traces de rouille dans la cuve.**

- La cuve est en acier inoxydable. Les traces de rouille dans la cuve sont dues à de la rouille erratique (particules de rouille provenant de la conduite d'eau, de marmites, de couverts, etc...). Éliminez ces traces à l'aide d'un produit nettoyant pour inox acheté dans le commerce.
- Avez-vous correctement dosé le détergent ? (voir chapitre «Remplissage du produit de lavage»).
- Avez-vous bien fermé le couvercle du réservoir à sel ? (voir chapitre «Remplissage du sel spécial»).
- L'adoucisseur d'eau est-il correctement réglé ? (voir chapitre «Réglage de l'adoucisseur d'eau»).

**☐ Sifflement émis lors du rinçage.**

- On peut utiliser un autre détergent de marque pour remédier éventuellement à ce sifflement qui ne représente en réalité aucun inconvénient.

# Service après-vente

Sous «Que faire en cas de panne», nous avons regroupé les sources d'erreur les plus importantes auxquelles vous pouvez remédier vous-même.

- Si vous faites appel malgré tout au service après-vente pour l'une des indications mentionnées ou à la suite d'une fausse manoeuvre, la visite du technicien du service après-vente ne peut pas être effectuée gratuitement, même pendant la période de garantie.
- Observez donc attentivement les instructions contenues dans le présent mode d'emploi, ainsi que nos recommandations et suggestions supplémentaires.
- Si vous ne trouvez aucune indication concernant une anomalie de fonctionnement dans ce mode d'emploi, adressez-vous alors au service après-vente.
- Nos appareils électroménagers sont conformes aux prescriptions de sécurité en vigueur. Seul du personnel qualifié a le droit de réparer les appareils électroménagers. Des réparations mal faites peuvent entraîner des dangers considérables pour l'utilisateur.**
- Il ne faut jamais mettre l'appareil en marche quand**
  - le câble d'alimentation est endommagé ;
  - vous constatez des endommagements dans le secteur du bandeau de commande, du plan de travail ou du socle.

Indiquez au service après-vente en l'appelant le

**numéro E/PNC, le numéro KD et le  
numéro F (n° de fabrication)**

qui figurent sur la plaque signalétique (voir **fig. 1**). Ces numéros permettent au service après-vente une préparation des pièces de rechange éventuellement nécessaires, de manière que le lave-vaisselle puisse être remis en état de marche dès la première visite du technicien.

**Vous économisez ainsi les frais supplémentaires engendrés par plusieurs déplacements éventuels du technicien du service après-vente.**

**Veillez enregistrer ici les données concernant votre appareil:**

**Modèle -**

**Date d'achat -**

**Numéro E/PNC  
(de 9 à 11 chiffres) -**

(Conservez bien la facture)

**Numéro KD -**

**Numéro de fabrication (n° F) -**



# Informations pour essais comparatifs

Norme d'essai :	IEC 436/DIN 44990 (prEN50 242)
Programme de référence :	Normal 65 °C (Produit de lavage type A) Normal 50 °C (Produit de lavage type B)
Dosage du détergent (Type A) :	5 g dans le creux du couvercle 25 g dans le réservoir à détergent
Dosage du détergent (Type B) :	35 g dans le réservoir à détergent
Contenance :	12 couverts dont la vaisselle de service

## Exemple de disposition :

Panier supérieur (Position haute)

Panier supérieur (Position haute)

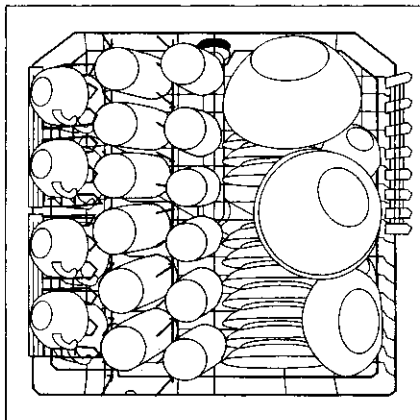

Figure 19

HFP 8 (1)

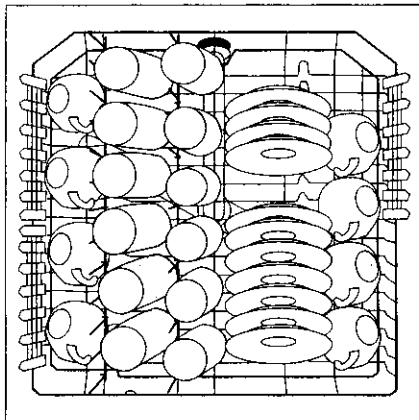

Figure 20

HFP 11 (2)

Panier inférieur

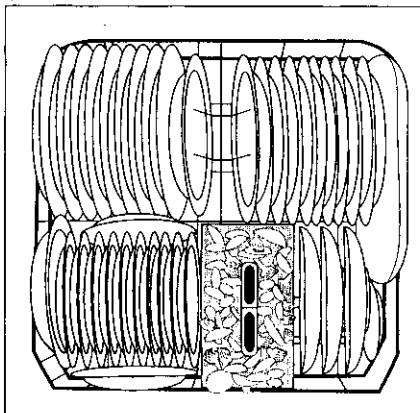

Figure 21

HFP 12 (1)

# Caractéristiques techniques

Contenance

12 couverts dont la vaisselle de service

Pression de l'eau admise

1-10 bars (=10-100 N/cm<sup>2</sup> = 0,1-1,0 Mpa)

Branchement électrique

Les informations concernant le branchement électrique figurent sur la plaque signalétique placée sur la tranche droite de la porte.

Dimensions

Machines Standard: 85 x 60 x 60 (H x L x P en cm)

Machines Encastrables: voir instructions de montage.

Poids d'un appareil: max. 62 kg

Poids d'un appareil encastrable: max. 54 kg

**CE** Cet appareil est conforme aux normes CEE suivantes:

- 73/23/EWG du 19.02.1973: Norme basse tension

- 89/336/EWG du 03.05.1989 (comprenant les modifications 92/31/EWG)  
Norme EMV.

## Installation

### Pose

Le lave-vaisselle doit être posé sur le sol de manière à être stable et de niveau (vérifiez-le à l'aide d'un niveau de maçon).

Les pieds à vis peuvent être dévissés, ce qui permet de compenser les inégalités du sol, d'adapter la hauteur de l'appareil à celle des meubles ou appareils voisins.

Si le lave-vaisselle doit être encastré sous un plan de travail continu, observez attentivement les règles suivantes :

- les tuyaux de vidange, et d'arrivée d'eau et le câble d'alimentation doivent être placés sous le socle vers l'arrière de l'appareil en veillant à leur mobilité. Ils ne doivent être en aucun cas pliés ni coincés.
- pour les lave-vaisselle intégrables et habillables, veillez en outre à ce que l'appareil soit vissé au plan de travail ou aux meubles voisins (indispensable pour garantir une parfaite stabilité).

La méthode de montage est spécifique à chaque modèle de lave-vaisselle :

### Lave-vaisselle standard (modèles «GSA»)

Faciles à poser, ils ne nécessitent aucune fixation supplémentaire.

**Remarque :** (valable uniquement pour les appareils standard avec plan de travail d'origine)

Si l'installation du lave-vaisselle à proximité immédiate d'une cuisinière à gaz ou à charbon est inévitable, il convient de poser une plaque ininflammable et calorifuge entre le lave-vaisselle et la cuisinière et affleurant le bord supérieur du plan de travail (profondeur 57,5 cm). Du côté cuisinière, cette plaque doit être doublée d'une tôle d'aluminium.

Les plans de travail d'origine des lave-vaisselle standard ont une profondeur ajustable d'environ 2 cm. Cela permet d'adapter la surface du plan de travail aux appareils ou aux meubles voisins.

- Retirez les deux vis du plan de travail placées à l'arrière de l'appareil.
- Décalez le plan de travail en le poussant vers l'avant ou vers l'arrière, selon le cas.
- Remettez les deux vis et serrez-les.

### Encastrement des appareils standard

Ils peuvent être encastrés à condition de retirer le plan de travail d'origine du lave-vaisselle.

**Remarque :** Le socle des appareils standard n'est pas réglable.

Démontage du plan de travail d'origine :

- Retirez les deux vis du plan de travail fixant celui-ci au panneau arrière de l'appareil.
- Déboîtez le plan de travail en le poussant vers l'arrière, puis retirez-le.

La couleur de la façade du lave-vaisselle standard peut être adaptée à celles des meubles de cuisines par la pose d'une plaque décor différente, qui peut être commandée auprès des fabricants de meubles de cuisine. Une baguette de protection est nécessaire pour le montage: si votre lave-vaisselle n'en est pas équipé en série, vous pouvez commander cet accessoire auprès de votre revendeur spécialisé.

Dimensions de la plaque décor : 590 x 581 mm (H x L)

Épaisseur : 4 mm max.

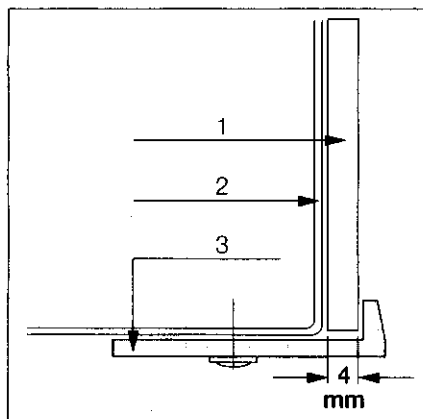

- 1 Plaque décor
- 2 Cadre de la porte
- 3 Baguette de protection

Figure 22

AUF 1

Pour éviter que les plaques décor fines ne se déforment, fixez-les sur la porte de l'appareil avec du ruban adhésif double face.

# Installation

## Raccordement

### Arrivée d'eau

Le lave-vaisselle est conçu selon les prescriptions de sécurité en vigueur et il est doté d'un dispositif de sécurité empêchant le reflux de l'eau de rinçage dans la conduite d'eau du robinet. Le lave-vaisselle peut être raccordé à l'eau froide ou chaude jusqu'à 60 °C max.

Le raccordement du lave-vaisselle à un chauffe-eau ouvert est fortement déconseillé.

Le tuyau d'arrivée d'eau est doté d'un raccord à vis (selon la norme DIN 259) raccordable à un robinet d'arrêt (robinet d'eau) à raccord fileté (3/4").

Les joints d'étanchéité adéquats sont fournis. N'utilisez aucun autre joint. Les écrous du raccord à vis peuvent être serrés à la main.

Si le tuyau d'arrivée d'eau fourni est trop court pour votre installation, utilisez exclusivement un tuyau complet normalisé disponible auprès de notre SAV. Ne le coupez en aucun cas.

**Attention !** Le tuyau d'arrivée d'eau ne doit pas être coudé, comprimé ou emmêlé. Veillez à une pose soigneuse.

Afin que la prise d'eau du robinet dans votre cuisine ne soit pas restreinte, nous vous conseillons d'installer un robinet d'eau supplémentaire. Si cela est impossible, ajoutez un raccord en T sur le robinet d'eau existant.

L'installation murale supplémentaire vous incombant peut être limitée grâce à l'utilisation d'un mélangeur d'évier à raccordement et robinet à soupape d'arrêt.

Pression d'eau minimale :

1 bar (10 N/cm<sup>2</sup>, 100 kPa).

Si la pression d'eau est inférieure à 1 bar, demandez conseil au SAV.

Pression d'eau maximale :

10 bars (100 N/cm<sup>2</sup>, 1 Mpa).

Une pression supérieure à 10 bars nécessite le montage d'un réducteur de pression (disponible auprès d'un revendeur spécialisé).

## Evacuation de l'eau

Raccordement du tuyau de vidange :

Hauteur maximale admise : 1 mètre

Hauteur minimale nécessaire : 30 cm au-dessus du bord inférieur de l'appareil.

Si des tuyaux de rallonge doivent être posés horizontalement sur une longueur de 3 mètres max., la hauteur maximale admise pour le raccordement du tuyau de vidange est de 85 cm.

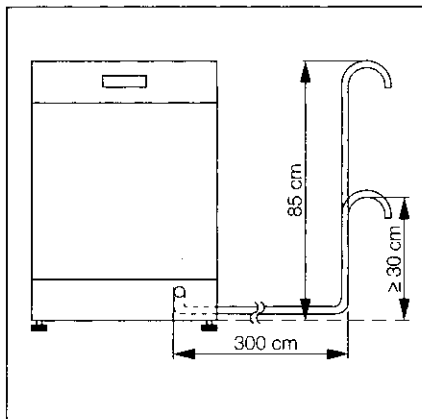

Figure 23

WAB 1

**Attention !** Le tuyau de vidange ne doit pas être coudé, comprimé ou emmêlé. Veillez à une pose soignée.

### Raccordement au siphon

La gaine de protection du tuyau de vidange (diamètre 19 mm) s'adapte à tous les types de siphon courants. Le diamètre intérieur du raccord de siphon ne doit pas être inférieur à 15 mm.

Le tuyau de vidange doit être fixé au raccord de siphon à l'aide des colliers de serrage fournis.

### Ecoulement de l'eau dans un évier

Si vous voulez accrocher le flexible d'écoulement à un évier, pour un appareil indépendant (standard avec plan de travail amovible), utilisez un raccord coudé à rapporter pour flexible. Ce raccord coudé est en vente au service après-vente sous le numéro de pièces de rechange ET 646 069 190.

**Attention !** Assurez-vous que le tuyau ne puisse pas glisser du bord de l'évier. Maintenez-le, par exemple, contre le mur à l'aide d'une ficelle.

### Rallonges

Des rallonges appropriées sont disponibles auprès d'un revendeur spécialisé et les tuyaux d'origine auprès de notre SAV. Le diamètre intérieur de ces rallonges doit être de 19 mm pour un bon fonctionnement de l'appareil.

# Installation

## Système de protection contre les fuites d'eau

Pour empêcher les dommages causés par des fuites éventuelles, le lave-vaisselle est doté d'un système de protection contre les fuites d'eau.

Outre une protection contre le débordement empêchant la montée incontrôlée de l'eau dans l'appareil, ce dernier possède une protection contre les fuites (interrupteur à flotteur placé au fond de la cuve). Celui-ci se déclenche en cas d'inétanchéité de l'appareil.

En cas d'incident, la soupape de sûreté placée dans l'appareil coupe immédiatement l'arrivée d'eau et la pompe d'évacuation se met en marche.

Ainsi, l'eau ne plus déborder. L'eau restant dans l'appareil est automatiquement évacuée par la pompe.

Ce système fonctionne même appareil éteint. Il ne doit toutefois pas être débranché.

L'incident est signalé par un bruit de pompe, même lorsque l'appareil est éteint.

- En cas d'incident, fermez tout d'abord le robinet d'eau. Puis retirez la prise de l'appareil. En cas de branchement fixe : retirez le(s) fusible(s) ou dévissez le(s) fusibles à vis.

## Branchement électrique

Tout branchement fixe au secteur doit être exclusivement effectué par un électricien agréé.

Lors du branchement, veillez à observer les prescriptions en vigueur et n'hésitez pas à demander des précisions supplémentaires auprès de la centrale électrique locale.

Une fois l'installation effectuée, les parties sous tension et les lignes d'alimentation doivent être parfaitement isolées.

Les informations relatives au branchement électrique figurent sur la plaque signalétique placée sur la tranche droite de la porte. Si l'appareil peut fonctionner en courant inverse, veuillez observer en outre les instructions sur le schéma se trouvant dans la prise secteur.

Avant le branchement, assurez vous que la tension nominale indiquée sur la plaque signalétique et le type de courant correspondent à la tension d'alimentation et au type de courant de votre habitation. Le fusible adéquat est également indiqué sur la plaque signalétique.

Retirez la prise pour débrancher le lave-vaisselle. Si l'appareil est relié au secteur par un branchement fixe, il doit être mis hors tension au niveau de l'installation (en retirant les fusibles, en dévissant les fusibles à vis, ou bien en actionnant un coupe-circuit, disjoncteur de protection à courant de défaut ou similaire doté d'une largeur d'intervalle de coupure > 3 mm).

## Technique de branchement

Les raccordements à l'arrivée et à l'évacuation d'eau, ainsi qu'à l'alimentation électrique doivent toujours s'effectuer à côté du lave-vaisselle. Il n'y a pas de place suffisante pour cela derrière l'appareil.

Les illustrations suivantes montrent différents exemples d'installation pouvant être effectués selon le cas au niveau sanitaire et électrique.

Ces exemples ne sont bien sûr que des recommandations, car tout dépend de l'installation et des branchements existants, ainsi que des prescriptions de branchements locales ou des règlements fixés par la compagnie de distribution d'électricité ou la centrale électrique de votre région.

- A Vidange
- B Arrivée d'eau
- C Soupape d'arrêt
- C<sub>1</sub> Soupape cloche
- D Ligne d'alimentation électrique
- E Prise de courant
- F Coude à 45° ou droit, diamètre extérieur 19 mm, longueur 30 mm
- F<sub>1</sub> 2 coudes à 45° ou droits, diamètre extérieur 19 mm, longueur 30 mm
- G Soupape d'arrêt, intégrée dans la robinetterie par exemple.

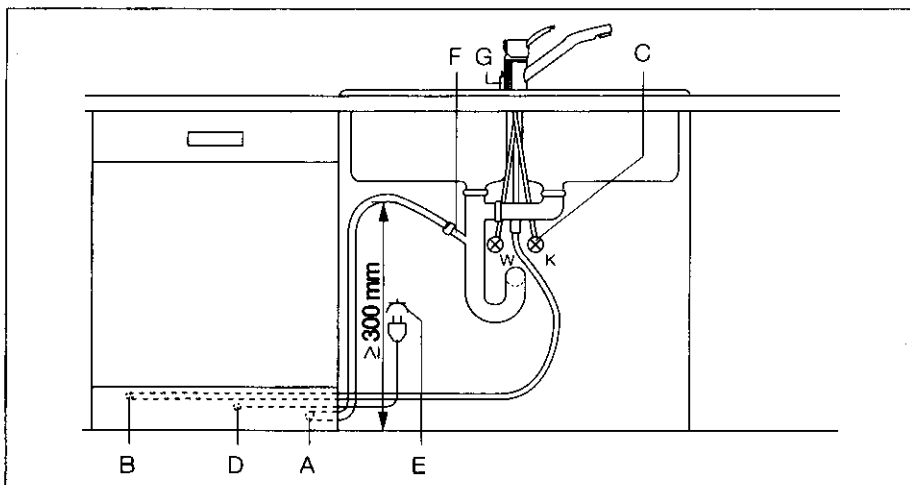
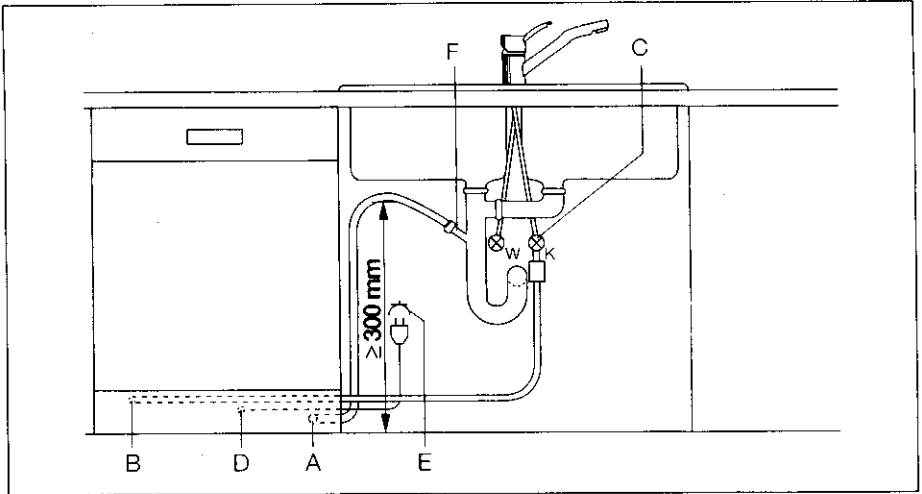

Figure 24

AT 1(1)

# Installation



AT 2(1)

Figure 25

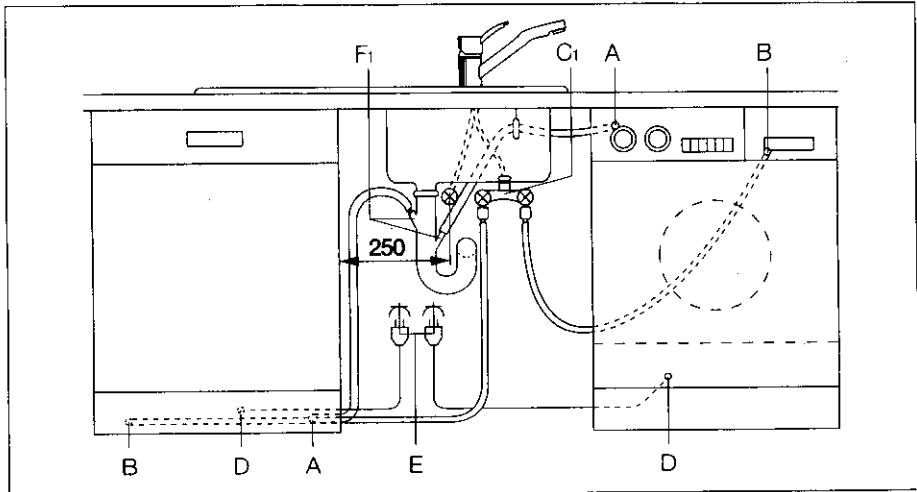

AT 3

Figure 26