

# SKIL®

## RANDOM ORBIT SANDER 7405 (F0157405 . . ) 7406 (F0157406 . . )

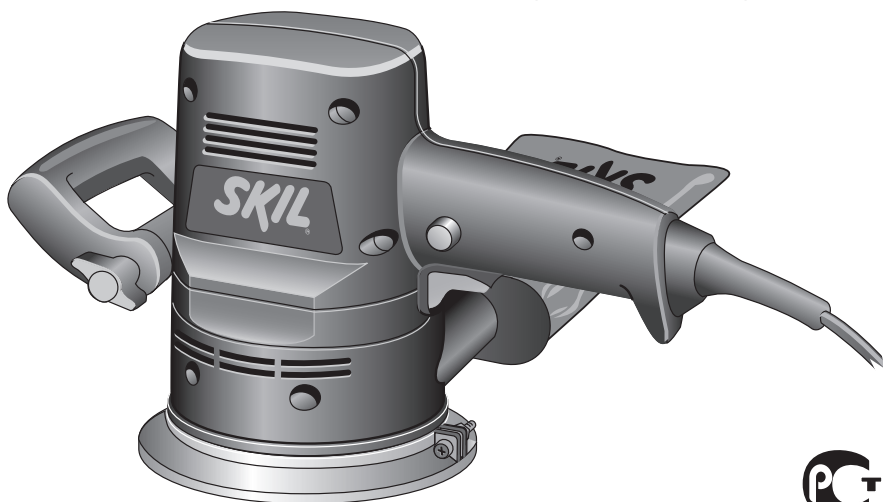

<b>GB</b>	INSTRUCTIONS	page 5	<b>PL</b>	INSTRUKCJA	strona 40
<b>F</b>	INSTRUCTIONS	page 7	<b>RU</b>	ИНСТРУКЦИИ	страница 43
<b>D</b>	HINWEISE	Seite 10	<b>UA</b>	ІНСТРУКЦІЯ	страница 46
<b>NL</b>	INSTRUCTIES	bladz. 12	<b>GR</b>	ΟΔΗΓΙΕΣ	σελιδα 49
<b>S</b>	INSTRUKTIONER	sida 15	<b>RO</b>	INSTRUCȚIUNI	pagina 52
<b>DK</b>	INSTRUKTION	side 17	<b>BG</b>	УКАЗАНИЕ	страница 54
<b>N</b>	ANVISNING	side 20	<b>SK</b>	POKYNY	strana 57
<b>FIN</b>	OHJEET	sivu 22	<b>HR</b>	UPUTE	stranica 60
<b>E</b>	INSTRUCCIONES	pág. 24	<b>SCG</b>	UPUTSTVA	stranica 62
<b>P</b>	INSTRUÇÕES	pág. 27	<b>SLO</b>	NAVODILA	stran 65
<b>I</b>	ISTRUZIONI	pag. 30	<b>EST</b>	KASUTUSJUHEND	lehekülg 67
<b>H</b>	LEÍRÁS	oldal 32	<b>LV</b>	INSTRUKCIJA	lappuse 70
<b>CZ</b>	POKYNY	strana 35	<b>LT</b>	INSTRUKCIJA	puslapis 73
<b>TR</b>	KILAVUZ	sayfa 37			

[www.skileurope.com](http://www.skileurope.com)



1

### 7405

380 W  
2,2 kg

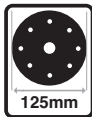
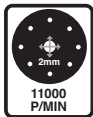

### 7406

380 W  
2,2 kg

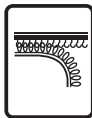
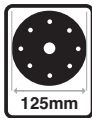

2

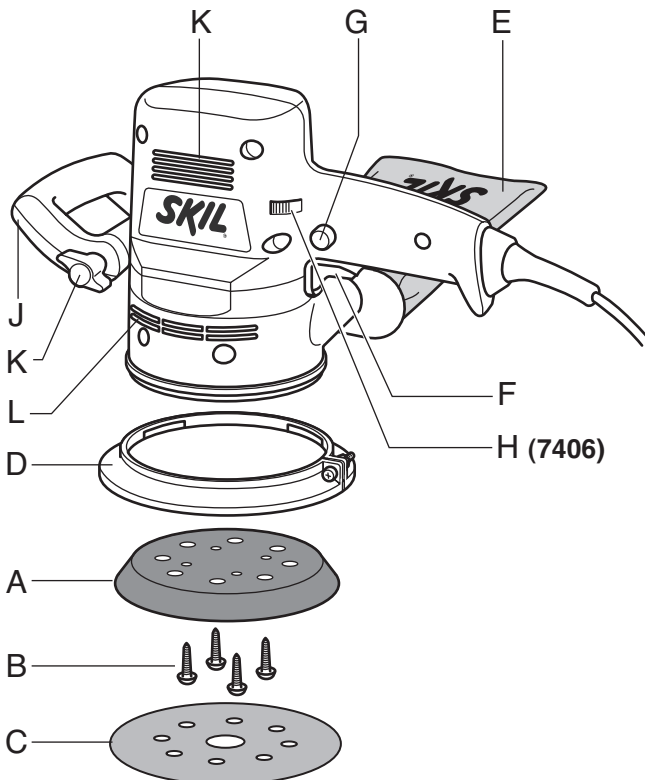

3

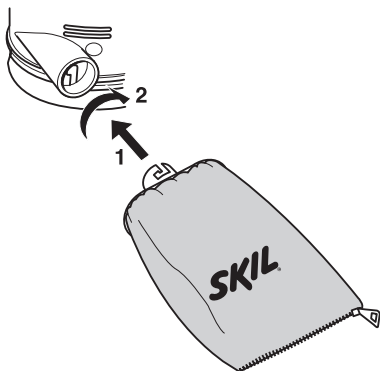

4

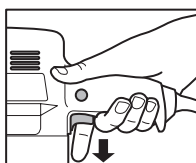
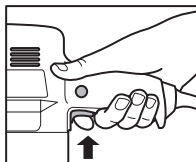
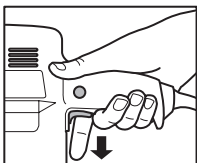
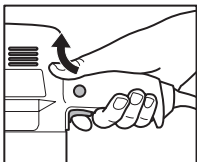
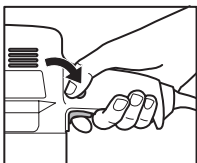
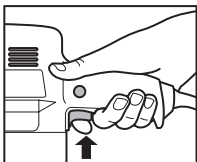

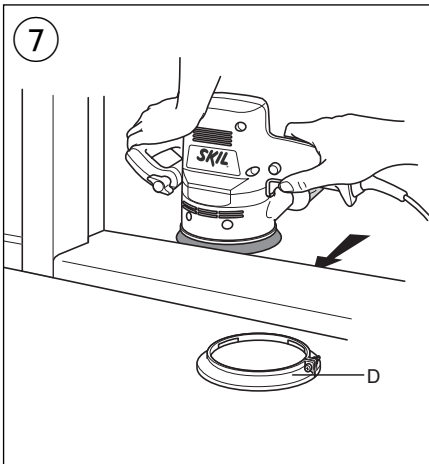
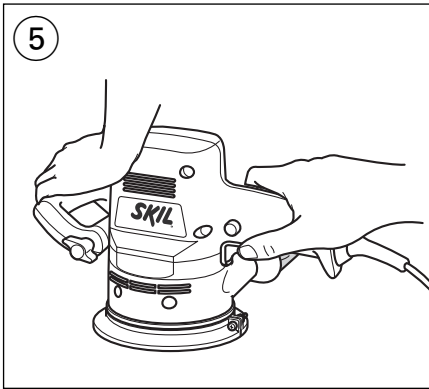

6		
		40 - 80
		80 - 240
		40 - 120
		120 - 240
		40 - 120
		120 - 240

ACCESSORIES		SKIL Nr.
	COARSE 40 (5x) MEDIUM 60 (5x) FINE 120 (5x) EXTRA FINE 240 (5x)	2610383122 2610383123 2610383124 2610383125
		2610396225

- push down handle J into desired position
- tighten nut firmly

## APPLICATION ADVICE

- For determining the right grit table ⑥ can be used as reference  
**! always test out first on a piece of scrap material**
- Remove dust skirt D for sanding hard-to-reach places ⑦
- For more tips see [www.skileurope.com](http://www.skileurope.com)

## GUARANTEE / ENVIRONMENT

- Always keep tool and cord clean (especially the ventilation slots)
  - remove adhering sanding dust with a brush
  - ! disconnect the plug before cleaning**
- This SKIL product is guaranteed in accordance with statutory/country-specific regulations; damage due to normal wear and tear, overload or improper handling will be excluded from the guarantee
- In case of a complaint, send the tool **undismantled** together with proof of purchase to your dealer or the nearest SKIL service station (addresses as well as the service diagram of the tool are listed on [www.skileurope.com](http://www.skileurope.com))
- **Do not dispose of electric tools, accessories and packaging together with household waste material** (only for EU countries)
  - in observance of European Directive 2002/96/EC on waste of electric and electronic equipment and its implementation in accordance with national law, electric tools that have reached the end of their life must be collected separately and returned to an environmentally compatible recycling facility
  - symbol ⑧ will remind you of this when the need for disposing occurs

F

## Ponceuse excentrique 7405/7406

### INTRODUCTION

- Cet outil est conçu pour le ponçage à sec du bois, plastique, métal et mastic et des surfaces peintes
- Lisez et conservez ce manuel d'instruction

### SPECIFICATIONS TECHNIQUES ①

#### ELEMENTS DE L'OUTIL ②

- A Support plateau
- B Vis du support plateau
- C Disque de ponçage
- D Jupe à poussière
- E Sac à poussière
- F Interrupteur marche/arrêt
- G Bouton de verrouillage de l'interrupteur marche/arrêt
- H Molette de sélection de la vitesse de ponçage (7406)
- J Poignée auxiliaire
- K Ecrrou papillon pour régler la poignée auxiliaire
- L Aérations

## SECURITE

### INSTRUCTIONS GENERALES DE SECURITE

**ATTENTION! Lisez toutes les instructions.** Le non-respect des instructions indiquées ci-après peut entraîner un choc électrique, un incendie et/ou de graves blessures sur les personnes. La notion d'«outil électroportatif» mentionnée par la suite se rapporte à des outils électriques raccordés au secteur (avec câble de raccordement).

#### 1) PLACE DE TRAVAIL

- a) **Maintenez l'endroit de travail propre et bien éclairé.**  
Un lieu de travail en désordre ou mal éclairé augmente le risque d'accidents.
- b) **N'utilisez pas l'appareil dans un environnement présentant des risques d'explosion et où se trouvent des liquides, des gaz ou poussières inflammables.**  
Les outils électroportatifs génèrent des étincelles risquant d'enflammer les poussières ou les vapeurs.
- c) **Tenez les enfants et autres personnes éloignés durant l'utilisation de l'outil électroportatif.** En cas d'inattention vous risquez de perdre le contrôle sur l'appareil.

#### 2) SECURITE RELATIVE AU SYSTEME ELECTRIQUE

- a) **La fiche de secteur de l'outil électroportatif doit être appropriée à la prise de courant. Ne modifiez en aucun cas la fiche. N'utilisez pas de fiches d'adaptateur avec des appareils avec mise à la terre.** Les fiches non modifiées et les prises de courant appropriées réduisent le risque de choc électrique.
- b) **Évitez le contact physique avec des surfaces mises à la terre tels que tuyaux, radiateurs, fours et réfrigérateurs.** Il y a un risque élevé de choc électrique au cas où votre corps serait relié à la terre.
- c) **N'exposez pas l'outil électroportatif à la pluie ou à l'humidité.** La pénétration d'eau dans un outil électroportatif augmente le risque d'un choc électrique.
- d) **N'utilisez pas le câble à d'autres fins que celles prévues, n'utilisez pas le câble pour porter l'appareil ou pour l'accrocher ou encore pour le débrancher de la prise de courant. Maintenez le câble éloigné des sources de chaleur, des parties grasses, des bords tranchants ou des parties de l'appareil en rotation.** Un câble endommagé ou torsadé augmente le risque d'un choc électrique.
- e) **Au cas où vous utiliseriez l'outil électroportatif à l'extérieur, utilisez une rallonge autorisée homologuée pour les applications extérieures.**  
L'utilisation d'une rallonge électrique homologuée pour les applications extérieures réduit le risque d'un choc électrique.

#### 3) SECURITE DES PERSONNES

- a) **Restez vigilant, surveillez ce que vous faites. Faites preuve de bon en utilisant l'outil électroportatif. N'utilisez pas l'appareil lorsque vous êtes fatigué ou après avoir consommé de l'alcool, des drogues ou avoir pris des médicaments.** Un moment d'inattention lors de l'utilisation de l'appareil peut entraîner de graves blessures sur les personnes.

- b) **Portez des équipements de protection. Portez toujours des lunettes de protection.** Le fait de porter des équipements de protection personnels tels que masque anti-poussières, chaussures de sécurité antidérapantes, casque de protection ou protection acoustique suivant le travail à effectuer, réduit le risque de blessures.
- c) **Évitez une mise en service par mégarde. Assurez-vous que l'interrupteur est effectivement en position d'arrêt avant de retirer la fiche de la prise de courant.** Le fait de porter l'appareil avec le doigt sur l'interrupteur ou de brancher l'appareil sur la source de courant lorsque l'interrupteur est en position de fonctionnement, peut entraîner des accidents.
- d) **Enlevez tout outil de réglage ou toute clé avant de mettre l'appareil en fonctionnement.** Une clé ou un outil se trouvant sur une partie en rotation peut causer des blessures.
- e) **Ne surestimez pas vos capacités. Veillez à garder toujours une position stable et équilibrée.** Ceci vous permet de mieux contrôler l'appareil dans des situations inattendues.
- f) **Portez des vêtements appropriés. Ne portez pas de vêtements amples ni de bijoux. Maintenez cheveux, vêtements et gants éloignés des parties de l'appareil en rotation.** Des vêtements amples, des bijoux ou des cheveux longs peuvent être happés par des pièces en mouvement.
- g) **Si des dispositifs servant à aspirer ou à recueillir les poussières doivent être utilisés, vérifiez que ceux-ci soient effectivement raccordés et qu'ils sont correctement utilisés.** L'utilisation de tels dispositifs réduit les dangers dus aux poussières.
- 4) UTILISATION ET EMPLOI SOIGNEUX DE L'OUTIL ELECTROPORTATIF**
- a) **Ne surchargez pas l'appareil. Utilisez l'outil électroportatif approprié au travail à effectuer.** Avec l'outil électroportatif approprié, vous travaillerez mieux et avec plus de sécurité à la vitesse pour laquelle il est prévu.
- b) **N'utilisez pas un outil électroportatif dont l'interrupteur est défectueux.** Un outil électroportatif qui ne peut plus être mis en ou hors fonctionnement est dangereux et doit être réparé.
- c) **Retirez la fiche de la prise de courant avant d'effectuer des réglages sur l'appareil, de changer les accessoires, ou de ranger l'appareil.** Cette mesure de précaution empêche une mise en fonctionnement par mégarde.
- d) **Gardez les outils électroportatifs non utilisés hors de portée des enfants. Ne permettez pas l'utilisation de l'appareil à des personnes qui ne se sont pas familiarisées avec celui-ci ou qui n'ont pas lu ces instructions.** Les outils électroportatifs sont dangereux lorsqu'ils sont utilisés par des personnes non initiées.
- e) **Prenez soin des outils électroportatifs. Vérifiez que les parties en mouvement fonctionnent correctement et qu'elles ne soient pas coincées, et contrôlez si des parties sont cassées ou endommagées de telle sorte que le bon fonctionnement de l'appareil s'en trouve entravé. Faites réparer les parties endommagées avant d'utiliser l'appareil.** De nombreux accidents sont dus à des outils électroportatifs mal entretenus.
- f) **Maintenez les outils de coupe aiguisés et propres.** Des outils soigneusement entretenus avec des bords tranchants bien aiguisés se coincent moins souvent et peuvent être guidés plus facilement.
- g) **Utilisez les outils électroportatifs, les accessoires, les outils à monter etc. conformément à ces instructions et aux prescriptions en vigueur pour ce type d'appareil. Tenez compte également des conditions de travail et du travail à effectuer.** L'utilisation des outils électroportatifs à d'autres fins que celles prévues peut entraîner des situations dangereuses.

## 5) SERVICE

- a) **Ne faites réparer votre outil électroportatif que par un personnel qualifié et seulement avec des pièces de rechange d'origine.** Ceci permet d'assurer la sécurité de l'appareil.

## INSTRUCTIONS DE SECURITE POUR PONCEUSES

- Faites attention aux vis, clous ou autres éléments qui pourraient se trouver dans la pièce à travailler et qui risqueraient d'endommager très fortement votre outil; d'abord les enlevez puis travaillez
- Tenez toujours le câble éloigné des parties mobiles de l'outil; orientez le câble vers l'arrière le plus loin possible de l'outil
- Lorsque vous rangez votre outil, le moteur doit être coupé et les pièces mobiles complètement arrêtées
- N'utilisez qu'une rallonge en parfait état, complètement déroulée, et d'une capacité de 16 ampères
- En cas d'anomalie électrique ou mécanique, coupez immédiatement l'outil et débranchez la prise
- SKIL ne peut se porter garant du bon fonctionnement de cet outil que s'il a été utilisé avec les accessoires d'origine
- Cet outil est interdit aux jeunes n'ayant pas atteint l'âge de 16 ans
- Le niveau sonore en fonctionnement peut dépasser 85 dB(A); munissez-vous de casques anti-bruit
- Si le câble est endommagé ou rompu pendant le travail, ne pas y toucher, mais immédiatement débranchez la prise
- N'utilisez jamais d'outil avec un câble endommagé; faites-le remplacer par un technicien qualifié
- Toujours contrôlez si la tension secteur correspond à la tension indiquée sur la plaquette signalétique de l'outil (les outils conçus pour une tension de 230V ou 240V peuvent également être branchés sur 220V)
- Cet outil ne convient pas pour des surfaces à poncer imperméabilisées
- **Ne pas travailler de matériaux contenant de l'amiante** (l'amiante est considérée comme étant cancérigène)

- Lorsque vous poncez du métal, des étincelles se produiront; ne pas utiliser le sac à poussière/l'aspirateur et tenez toute autre personne ou tout matériel combustible éloignés de votre domaine de travail
- Ne touchez pas le disque de ponçage en rotation
- Ne plus utilisez les disques de ponçage usés, fissurés ou fortement encrassés
- Portez des gants de protection, des lunettes de protection, des vêtements près du corps et un protège cheveux (pour des cheveux longs)
- **Prenez des mesures de sécurité, lorsque des poussières nuisibles à la santé, inflammables ou explosives peuvent être générées lors du travail** (certaines poussières sont considérées comme étant cancérigènes); portez un masque anti-poussières et utilisez un dispositif d'aspiration de poussières/de copeaux s'il est possible de raccorder un tel dispositif
- **Toujours débranchez l'outil avec tout réglage ou changement d'accessoire**

## UTILISATION

- Supports plateaux
  - ne jamais utilisez votre outil sans support plateau A
  - ! **remplacez immédiatement les supports plateaux lorsqu'ils sont endommagés** (desserrez/serrez les 4 vis B du support plateau)
  - ! **débranchez votre outil avant d'enlever le support plateau**
- Montage des disques de ponçage
  - positionnez tout simplement le disque de ponçage C sur le support plateau en respectant l'emplacement des perforations à la fois sur le disque et sur le support plateau
  - si nécessaire, nettoyez au préalable le support plateau
  - ! **l'aspiration des poussières exige des disques de ponçage perforés**
- Aspiration des poussières ③
 

Pour une récupération optimale des poussières

  - montez le sac à poussières E
  - videz le sac à poussière régulièrement
  - ! **ne pas utiliser le sac à poussière pour le ponçage des métaux**
- Marche/arrêt
  - avant de mettre en marche votre outil, il est conseillé de positionner l'outil avec la totalité de la surface de ponçage sur la pièce à travailler
  - à la mise en marche de l'outil, ne pas exercer une trop forte pression sur celui-ci
  - mettez en marche/arrêtez votre outil en poussant/relâchant la gachette F
  - ! **méfiez-vous de l'impact brusque de la puissance à la mise en marche de l'outil**
  - ! **ne pas arrêter votre outil tant qu'il est en contact avec la surface à poncer**
- Verrouillage de l'interrupteur ④
  - appuyez sur la gachette F
  - poussez le bouton G à l'aide du pouce
  - relâchez la gachette
  - déverrouillez l'interrupteur en appuyant à nouveau sur la gachette F et le relâchant puis

- Contrôle de la vitesse (7406)
 

Afin d'obtenir les meilleurs résultats sur toutes les surfaces

  - la molette H vous permet de régler la vitesse de ponçage de minimum au maximum
  - toujours ajustez la vitesse en fonction de la surface à poncer
  - avant de commencer un travail, trouvez la vitesse appropriée et poncez sur une petite surface pour tester l'efficacité
- Prise en mains et guidage de l'outil ⑤
  - guidez votre outil parallèle à la surface de travail en effectuant un mouvement circulaire ou en croix
  - ne pas trop inclinez l'outil pour éviter des marques de ponçage
  - tenez les aérations dégagées
- Poncer
  - l'effet abrasif dépend également de la vitesse du disque de ponçage
  - la vitesse du disque de ponçage diminue en fonction de la pression exercée sur l'outil
- Poignée auxiliaire
  - desserrez presque complètement l'écrou K
  - abaissez la poignée J dans la position désirée
  - serrez fermement l'écrou

## CONSEILS D'UTILISATION

- Afin de choisir le bon grain le tableau ⑥ peut servir de repère
- ! **toujours faites un essai sur une pièce de rebut**
- Enlevez la jupe à poussière D pour poncer des endroits difficiles d'accès ⑦
- Pour des suggestions complémentaires voyez [www.skileurope.com](http://www.skileurope.com)

## GARANTIE / ENVIRONNEMENT

- Gardez toujours votre outil et le câble propres (spécialement les aérations)
  - éliminez les poussières de ponçage qui adhèrent à l'outil avec un pinceau
  - ! **débranchez la fiche avant le nettoyage**
- Ce produit SKIL est garanti conformément aux dispositions légales/nationales; tout dommage dû à l'usure normale, à une surcharge ou à une mauvaise utilisation de l'outil, sera exclu de la garantie
- En cas de problème, retournez l'outil **non démonté** au vendeur ou à la station-service SKIL la plus proche, en joignant la preuve d'achat (les adresses ainsi que la vue éclatée de l'outil figurent sur [www.skileurope.com](http://www.skileurope.com))
- **Ne pas jeter les outils électriques, les accessoires et l'emballage dans les ordures ménagères** (pour les pays européens uniquement)
  - conformément à la directive européenne 2002/96/EG relative aux déchets d'équipements électriques ou électroniques, et à sa transposition dans la législation nationale, les outils électriques usés doivent être collectés à part et être soumis à un recyclage respectueux de l'environnement
  - le symbole ⑧ vous en souvient quand la nécessité du débarras se présente







GB	<p><b>CE DECLARATION OF CONFORMITY</b> We declare under our sole responsibility that this product is in conformity with the following standards or standardized documents: EN 60 745, EN 55 014, in accordance with the provisions of the directives 73/23/EC, 89/336/EC, 98/37/EC.</p> <p><b>NOISE/VIBRATION</b> Measured in accordance with EN 60 745 the sound pressure level of this tool is 81 dB(A) and the sound power level 92 dB(A) (standard deviation: 3 dB), and the vibration 3,1 m/s<sup>2</sup> (hand-arm method).</p>
F	<p><b>CE DÉCLARATION DE CONFORMITÉ</b> Nous déclarons sous notre propre responsabilité que ce produit est en conformité avec les normes ou documents normalisés suivants: EN 60 745, EN 55 014, conforme aux réglementations 73/23/EC, 89/336/EC, 98/37/EC.</p> <p><b>BRUIT/VIBRATION</b> Mesuré selon EN 60 745 le niveau de la pression sonore de cet outil est 81 dB(A) et le niveau de la puissance sonore 92 dB(A) (déviations standard: 3 dB), et la vibration 3,1 m/s<sup>2</sup> (méthode main-bras).</p>
D	<p><b>CE KONFORMITÄTSEKTLÄRUNG</b> Wir erklären in alleiniger Verantwortung, daß dieses Produkt mit den folgenden Normen oder normativen Dokumenten übereinstimmt: EN 60 745, EN 55 014, gemäß den Bestimmungen der Richtlinien 73/23/EG, 89/336/EG, 98/37/EG.</p> <p><b>GERÄUSCH/VIBRATION</b> Gemessen gemäß EN 60 745 beträgt der Schalldruckpegel dieses Gerätes 81 dB(A) und der Schalleistungspegel 92 dB(A) (Standard- abweichung: 3 dB), und die Vibration 3,1 m/s<sup>2</sup> (Hand-Arm Methode).</p>
NL	<p><b>CE CONFORMITEITSVERKLARING</b> Wij verklaren, dat dit product voldoet aan de volgende normen of normatieve documenten: EN 60 745, EN 55 014, overeenkomstig de bepalingen van de richtlijnen 73/23/EG, 89/336/EG, 98/37/EG.</p> <p><b>GELUID/VIBRATIE</b> Gemeten volgens EN 60 745 bedraagt het geluidsdrukniveau van deze machine 81 dB(A) en het geluidsvormeniveau 92 dB(A) (standaard deviatie: 3 dB), en de vibratie 3,1 m/s<sup>2</sup> (hand-arm methode).</p>
S	<p><b>CE KONFORMITETSFÖRKLARING</b> Vi intygar och ansvarar för, att denna produkt överensstämmer med följande norm och dokument: EN 60 745, EN 55 014, enl. bestämmelser och riktlinjerna 73/23/EG, 89/336/EG, 98/37/EG.</p> <p><b>LJUD/VIBRATION</b> Ljudtrycksnivån som uppmätts enligt EN 60 745 är på denna maskin 81 dB(A) och ljudeffektnivån 92 dB(A) (standard deviation: 3 dB), och vibration 3,1 m/s<sup>2</sup> (hand-arm metod).</p>
DK	<p><b>CE KONFORMITETSEKTLÆRING</b> Vi erklærer under almindeligt ansvar, at dette produkt er i overensstemmelse med følgende normer eller normative dokumenter: EN 60 745, EN 55 014, i henhold til bestemmelserne i direktiverne 73/23/EF, 89/336/EF, 98/37/EF.</p> <p><b>STØJ/VIBRATION</b> Måles efter EN 60 745 er lydtrykniveau af dette værktøj 81 dB(A) og lydeffektniveau 92 dB(A) (standard deviation: 3 dB), og vibrationsniveauet 3,1 m/s<sup>2</sup> (hånd-arm metoden).</p>
N	<p><b>CE SAMSVARERKLÆRING</b> Vi erklærer at det er under vårt ansvar at dette produkt er i samsvar med følgende standarder eller standard- dokumenter: EN 60 745, EN 55 014, i samsvar med reguleringer 73/23/EF, 89/336/EF, 98/37/EF.</p> <p><b>STØY/VIBRASJON</b> Målt ifølge EN 60 745 er lydtryknivået av dette verktøyet 81 dB(A) og lydstyrkenivået 92 dB(A) (standard deviasjon: 3 dB), og vibrasjonsnivået 3,1 m/s<sup>2</sup> (hånd-arm metode).</p>
FIN	<p><b>CE TODISTUS STANDARDINMUKAISUUEDESTA</b> Todistamme täten ja vastaamme yksin siitä, että nämä tuote en allalueteltujen standardien ja standardoimisasiakirjojen vaatimusten mukainen EN 60 745, EN 55 014, seuraavien sääntöjen mukaisesti 73/23/ETY, 89/336/ETY, 98/37/ETY.</p> <p><b>MELU/TÄRINÄ</b> Mitattuna EN 60 745 mukaan työkalun melutaso on 81 dB(A) ja yleensä työkalun äänen voimakkuus on 92 dB(A) (keskihajonta: 3 dB), ja värinän voimakkuus 3,1 m/s<sup>2</sup> (käsi-käsivarsi metodi).</p>
E	<p><b>CE DECLARACION DE CONFORMIDAD</b> Declaramos bajo nuestra sola responsabilidad que este producto está en conformidad con las normas o documentos normalizados siguientes: EN 60 745, EN 55 014, de acuerdo con las regulaciones 73/23/CE, 89/336/CE, 98/37/CE.</p> <p><b>RUIDOS/VIBRACIONES</b> Medido según EN 60 745 el nivel de la presión acústica de esta herramienta se eleva a 81 dB(A) y el nivel de la potencia acústica 92 dB(A) (desviación estándar: 3 dB), y la vibración a 3,1 m/s<sup>2</sup> (método brazo-mano).</p>
P	<p><b>CE DECLARAÇÃO DE CONFIRMIDADE</b> Declaramos sob nossa exclusiva responsabilidade que este produto cumpre as seguintes normas ou documentos normativos: EN 60 745, EN 55 014, conforme as disposições das diretivas 73/23/CE, 89/336/CE, 98/37/CE.</p> <p><b>RUIDO/VIBRAÇÕES</b> Medido segundo EN 60 745 o nível de pressão acústica desta ferramenta é 81 dB(A) e o nível de potência acústica 92 dB(A) (espaço de erro: 3 dB), e a vibração 3,1 m/s<sup>2</sup> (método braço-mão).</p>
I	<p><b>CE DICHIARAZIONE DI CONFORMITÀ</b> Dichiaramo, assumendo la piena responsabilità di tale dichiarazione, che il prodotto è conforme alle seguenti normative e ai relativi documenti: EN 60 745, EN 55 014 in base alle prescrizioni delle direttive CE 73/23, CE 89/336, CE 98/37.</p> <p><b>RUMOROSITÀ/VIBRAZIONE</b> Misurato in conformità al EN 60 745 il livello di pressione acustica di questo utensile è 81 dB(A) ed il livello di potenza acustica 92 dB(A) (deviazione standard: 3 dB), e la vibrazione 3,1 m/s<sup>2</sup> (metodo mano-braccio).</p>
H	<p><b>CE MINŐSÉGI TANUSÍTVÁNY</b> Teljes felelősségünk tudatában kijelentjük, hogy jelen termék a következő szabványoknak vagy kötelező hatósági előírásoknak megfelel: EN 60 745, EN 55 014, a 73/23/EK, 89/336/EK, 98/37/EK előírásoknak megfelelően.</p> <p><b>ZAJ/REZGÉS</b> Az EN 60 745 alapján végzett mérések szerint ezen készülék hangnyomás szintje 81 dB(A) a hangteljesítmény szintje 92 dB(A) (normál eltérés: 3 dB), a kézre ható rezgésszám 3,1 m/s<sup>2</sup>.</p>
CZ	<p><b>CE STRVŽUJÍCÍ PROHLÁŠENÍ</b> Potvrzujeme na odpovědnost, že tento výrobek odpovídá následujícím normám nebo normativním podkladům: EN 60 745, EN 55 014, podle ustanovení směrníc 73/23/EG, 89/336/EG, 98/37/EG.</p> <p><b>HLUČNOSTI/VIBRACÍ</b> Měřeno podle EN 60 745 činí tlak hlukové vlny tohoto přístroje 81 dB(A) a dávka hlučnosti 92 dB(A) (standardní odchylka: 3 dB), a vibrací 3,1 m/s<sup>2</sup> (metoda ruka-paže).</p>
TR	<p><b>CE STANDARDIZASYON BEYANI</b> Yeğane sorumluluğumuzla, bu ürünün aşağıdaki standartlara veya standart belgelerine uygun olduğunu beyan ederiz: EN 60 745, EN 55 014, yönetmeliği hükümleri uyarınca 73/23/EC, 89/336/EC, 98/37/EC.</p> <p><b>GÜRÜLTÜ/TİTREŞİM</b> Ölçülen EN 60 745 göre ses basıncı bu makinenin seviyesi 81 dB(A) ve çalışma sırasındaki gürültü 92 dB(A) (standart sapma: 3 dB), ve titreşim 3,1 m/s<sup>2</sup> (el-kol metodu).</p>

PL	<b>OŚWIADCZENIE ZGODNOŚCI CE</b> Niniejszym oświadczamy ponosząc osobistą odpowiedzialność, że produkt wykonany jest zgodnie z następującymi normami i dokumentami normalizującymi: EN 60 745, EN 55 014, z godnie z wytycznymi 73/23/WE, 89/336/WE, 98/37/WE. <b>HALASU/WIBRACJE</b> Pomiarów dokonano zgodnie z normą EN 60 745 ciśnienie akustyczne narzędzia wynosi 81 dB(A) zaś poziom mocy akustycznej 92 dB(A) (poziom odchylenie: 3 dB), zaś vibracje 3,1 m/s <sup>2</sup> (metoda dłoń-ręka).
RU	<b>ЗАЯВЛЕНИЕ О СООТВЕТСТВИИ</b> Мы с полной ответственностью заявляем, что это изделие соответствует следующим стандартам или стандартизованным документам: EN 60 745, EN 55 014, в соответствии с инструкциями 73/23/ЕС, 89/336/ЕС, 98/37/ЕС. <b>ШУМНОСТИ/ВИБРАЦИЯ</b> При измерении в соответствии со стандартом EN 60 745 уровень звукового давления для этого инструмента составляет 81 дБ (А) и уровень звуковой мощности - 92 дБ (А) (стандартное отклонение: 3 дБ), и вибрации - 3,1 м/с <sup>2</sup> (по методу для руки).
UA	<b>СЕ ВІДПОВІДНІСТЬ</b> Ми заявляємо, що відповідність даного продукту наступним стандартам і регулюючим документам повністю нашою відповідальністю: EN 60 745, EN 55 014, відповідно до положень директив 73/23/ЄС, 89/336/ЄС, 98/37/ЄС. <b>ШУМ/ВІБРАЦІЯ</b> Зміряний відповідно до EN 60 745 рівень тиску звуку даного інструменту 81 дБ(А) і потужність звуку 92 дБ(А) (стандартне відхилення: 3 дБ), і вібрація 3,1 м/с <sup>2</sup> (ручна методика).
GR	<b>CE ΔΗΛΩΣΗ ΣΥΜΒΑΤΟΤΗΤΑΣ</b> Δηλούμε υπευθύνως ότι το προϊόν αυτό είναι κατασκευασμένο σύμφωνα με τους εξής κανονισμούς ή κατασκευαστικές συστάσεις: EN 60 745, EN 55 014, κατά τις διατάξεις των κανονισμών της Κοινής Αγοράς 73/23/ΕΚ, 89/336/ΕΚ, 98/37/ΕΚ. <b>ΦΘΥΡΥΟ/ΚΡΑΔΑΣΜΟΥΣ</b> Μετρημένη σύμφωνα με EN 60 745 η στάθμη ακουστικής πίεσης αυτού του εργαλείου ανέρχεται σε 81 dB(A) και η στάθμη ηχητικής ισχύος σε 92 dB(A) (κοινή απόκλιση: 3 dB), και ο κραδασμός σε 3,1 m/s <sup>2</sup> (μεθοδος χειρός/βραχίονα).
RO	<b>DECLARAȚIE DE CONFORMITATE CE</b> Declaram pe proprie răspundere că acest product este conform cu următoarele standarde sau documente standardizate: EN 60 745, EN 55 014, în conformitate cu regulile 73/23/EC, 89/336/EC, 98/37/EC. <b>ZGOMOT/VIBRAȚII</b> Măsurat în conformitate cu EN 60 745 nivelul de presiune a sunetului generat de acest instrument este de 81 dB(A) iar nivelul de putere a sunetului 92 dB(A) (abaterea standard: 3 dB), iar nivelul vibrațiilor 3,1 m/s <sup>2</sup> (metoda mină - braț).
BG	<b>СЕ ДЕКЛАРАЦИЯ ЗА СЪОТВЕТСТВИЕ</b> Декларираме на изцяло наша отговорност, че това изделие е съобразено със следните стандарти или стандартизирани документи: EN 60 745, EN 55 014, в съответствие с нормативната уредба на 73/23/EG, 89/336/EG, 98/37/EG. <b>ШУМ/ВИБРАЦИИ</b> Измерено в съответствие с EN 60 745 нивото на звукова налягане на този инструмент е 81 dB(A) а нивото на звукова мощност е 92 dB(A) (стандартно отклонение: 3 dB), а вибрацията са 3,1 m/s <sup>2</sup> (метод ръка-рамо).
SK	<b>CE PREHLÁSENIE O ZHODE</b> Výhradne na našu vlastnú zodpovednosť prehlasujeme, že tento výrobok zodpovedá nasledujúcim normám alebo normovaným dokumentom: EN 60 745, EN 55 014, v súlade s predpismi 73/23/EC, 89/336/EC, 98/37/EC. <b>HLUKU/VIBRÁCIACH</b> Merané podľa EN 60 745 je úroveň akustického tlaku tohto nástroja 81 dB(A) a úroveň akustického výkonu je 92 dB(A) (štandardná odchýlka: 3 dB), a vibrácie sú 3,1 m/s <sup>2</sup> (metóda ruka - paža).
HR	<b>CE IZJAVA O USKLAĐENOSTI</b> Izjavljujemo uz punu odgovornost da je ovaj proizvod usklađen sa slijedećim normama i normativnim dokumentima: EN 60 745, EN 55 014, prema odredbama smjernica 73/23/EG, 89/336/EG, 98/37/EG. <b>BUCI/VIBRACIJAMA</b> Mjerenje prema EN 60 745, prag zvučnog tlaka ovog električnog alata iznosi 81 dB(A) a jakost zvuka 92 dB(A) (standardna devijacija: 3 dB), a vibracija 3,1 m/s <sup>2</sup> (postupkom na šaci-ruci).
SCG	<b>CE IZJAVA O USKLAĐENOSTI</b> Pod punom odgovornošću izjavljujemo da je ovaj proizvod usklađen sa sledećim standardima ili standardizovanim dokumentima: EN 60 745, EN 55 014, u skladu sa odredbama smernica 73/23/EG, 89/336/EG, 98/37/EG. <b>BUKAV/VIBRACIJE</b> Mereno u skladu sa EN 60 745, nivo pritiska zvuka ovog alata iznosi 81 dB(A), a jačina zvuka 92 dB(A) (normalno odstupanje: 3 dB), a vibracija 3,1 m/s <sup>2</sup> (mereno metodom na šaci-ruci).
SLO	<b>IZJAVA O USTREZNOSTI CE</b> Odgovorno izjavljamo, da je ta izdelek v skladu z naslednjimi standardi ali standardnimi dokumenti: EN 60 745, EN 55 014, v skladu s predpisi navodil 73/23/EG, 89/336/EG, 98/37/EG. <b>HRUP/VIBRACIJA</b> Izmerjeno v skladu s predpisom EN 60 745 je raven zvočnega pritiska za to orodje 81 dB(A) in jakosti zvoka 92 dB(A) (standarden odmik: 3 dB), in vibracija 3,1 m/s <sup>2</sup> (metoda 'dlan-roka').
EST	<b>CE VASTAVUSDEKLARATSIOON</b> Kinnitame ainuvastutajana, et see toode vastab järgmistele standarditele või normdokumentidele: EN 60 745, EN 55 014 vastavalt direktiivide 73/23/EÜ, 89/336/EÜ, 98/37/EÜ nõuetele. <b>MÜRA/VIBRATSIOON</b> Vastavalt kooskõlas normiga EN 60 745 läbi viidud mõõtmistele on antud seadme heliõhk 81 dB(A) ja helitugevus 92 dB(A) (standardkõrvalekalle: 3 dB), ja vibratsioon 3,1 m/s <sup>2</sup> (kää-randme-meetod).
LV	<b>CE DEKLARĀCIJA PAR ATBILSTĪBU STANDARTIEM</b> Mēs ar pilnu atbildību paziņojam, ka šis izstrādājums atbilst standartiem vai standartizācijas dokumentiem EN 60 745, EN 55 014 un ir saskaņā ar direktīvām 73/23/EG, 89/336/EG, 98/37/EG. <b>TROKSNIS/VIBRĀCIJA</b> Saskaņā ar standartu EN 60 745 noteiktais instrumenta radītā trokšņa skaņas spiediena līmenis ir 81 dB(A) un skaņas jaudas līmenis ir 92 dB (A) (pie tipiskās izklēdes: 3 dB), un vibrācijas intensitāte ir 3,1 m/s <sup>2</sup> (strādājot rokas režīmā).
LT	<b>CE KOKYBĖS ATITIKTIES DEKLARACIJA</b> Mes atsakingai pareiškiame, kad šis gaminyus atitinka tokius standartus ir normatyvinius dokumentus: EN 60 745, EN 55 014 pagal EEB reglamentų 73/23/EG, 89/336/EG, 98/37/EG nuostatas. <b>TRIUKŠMINGUMAS/VIBRACIJA</b> Šio prietaiso triukšmingumas buvo išmatuotas pagal EN 60 745 reikalavimus keliamo triukšmo garso slėgio lygis siekia 81 dB(A) ir akustinio galingumo lygis 92 dB(A) (standartinis nuokrypis: 3 dB), ir vibracijos pagreitį rankos plaštakos srityje tipiniu atveju yra mažesnis, kaip 3,1 m/s <sup>2</sup> .

