

FRANÇAIS

**Lenco**

# DVD PORTABLE DOUBLE ECRAN

## MODE D'EMPLOI

■ Veuillez lire ce manuel avant la première utilisation

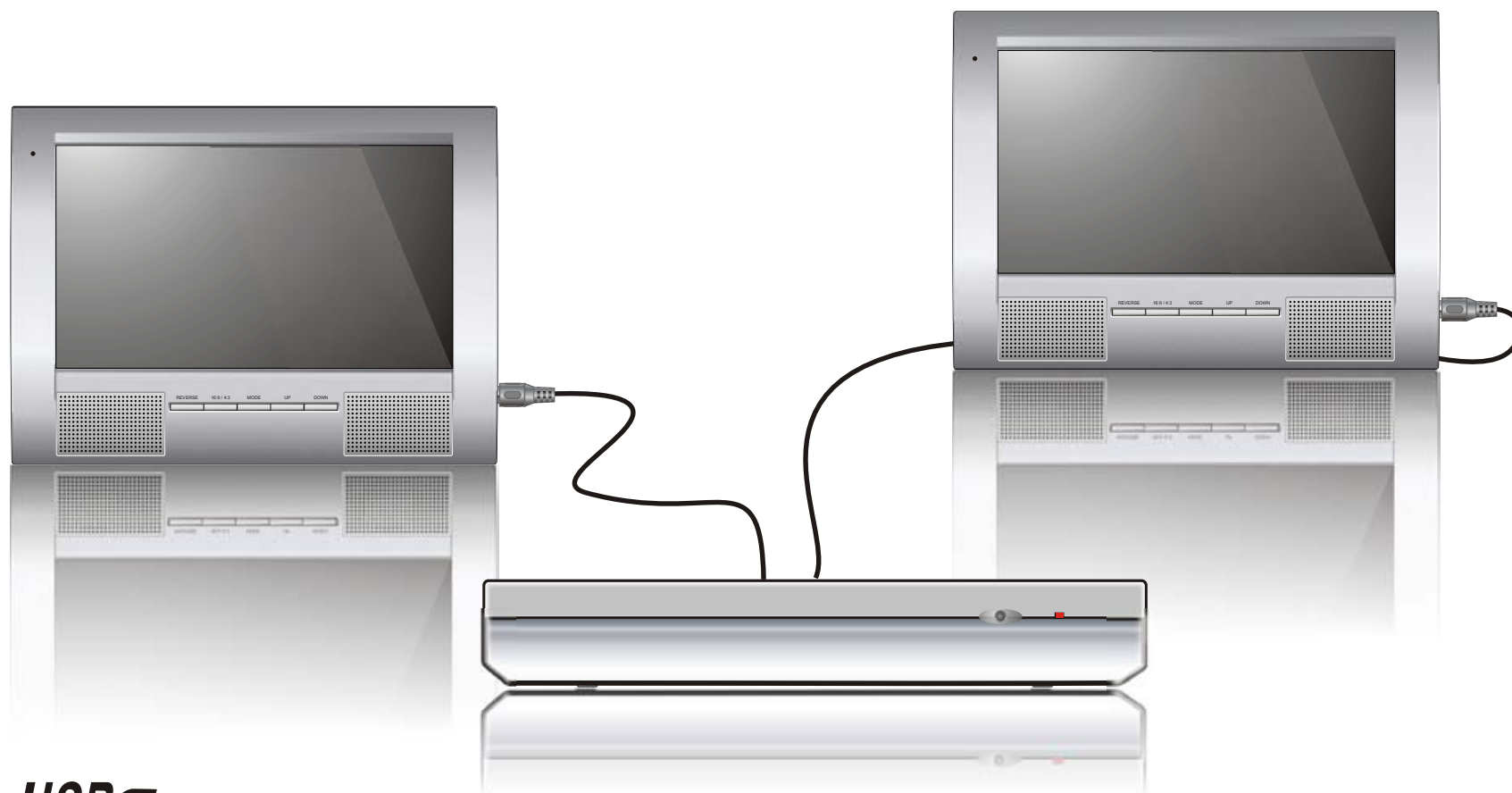

**USB**  
UNIVERSAL SERIAL BUS

MUMÉRO DE MODÈLE: MES-219

Pour information & support technique, [www.lenco.eu](http://www.lenco.eu)



# Table des matières

Contenu.....	1
Instructions de sécurité.....	2
Télécommande .....	3
Description du lecteur.....	4
Description de l'écran.....	5
Utilisation de la télécommande.....	6
Connecter les écrans .....	7
Usage du Port USB .....	8
Utilisation de l'adaptateur secteur .....	9
Connexion d'un casque au lecteur DVD.....	10
Installation des écrans dans un véhicule.....	11
Lecture d'un disque.....	12-14
Lecteur de CD MP3 et de CD Audio .....	15
Lecture de CD Photo .....	16
Affichage et tri des fichiers .....	17
Paramétrage de la langue pour l'affichage à l'écran, le menu, la bande son, les sous-titres .....	18
Paramétrage de l'écran pour l'affichage, le système TV, l'écran de veille.....	19
Paramétrage audio pour haut-parleurs .....	20
Paramétrage du contrôle parental, du mot de passe, des angles, par défaut .....	21
Ajustement de l'écran LCD .....	22
Solutions aux problèmes éventuels.....	23
Spécifications techniques .....	24

## Instructions de sécurité

**Veillez lire toutes les instructions et précautions d'emploi avant d'utiliser ce lecteur, respectez tous les avertissements mentionnés sur le lecteur et dans ce Guide de l'utilisateur. Ces instructions et précautions d'emploi doivent être conservées comme référence dans le futur.**

### Précautions d'emploi

- N'exposez pas cet appareil à une humidité trop forte, à de la pluie, du sable ou des sources de chaleur.
- Installez le lecteur de DVD sur une surface solide et plane.
- Gardez le lecteur DVD à l'abri des équipements de chauffage domestiques et à la lumière du soleil directe.
- Quand vous installez le lecteur DVD sur une étagère, laissez plusieurs centimètres d'espace autour du lecteur afin de permettre sa ventilation.

### ⚠ ATTENTION

CLASS 1 LASER PRODUCT / KLASSE 1 LASER PRODUKT / LUOKAN 1 LASER LAITE / KLASS 1 LASER APPARAT / PRODUCTO LASER CLASE.

RADIATION LASER INVISIBLE UNE FOIS OUVERT ET UNE FOIS DEMONTE. EVITEZ L'EXPOSITION AU RAYON.

### ⚠ ATTENTION

1. Afin d'éviter un incendie ou un choc électrique, n'exposez pas ce lecteur à la pluie ou à l'humidité.
2. Afin d'éviter les chocs électriques, n'ouvrez pas l'intérieur du lecteur ou ne le démontez pas vous-même ; confiez-le à un professionnel qualifié uniquement.
3. Certains pays ont une réglementation spéciale pour le recyclage des piles utilisées pour ce produit. Veuillez vous renseigner auprès de votre administration locale.
4. Une écoute prolongée pendant plusieurs heures avec des écouteurs au volume maximum peut endommager votre audition.
5. Le lecteur doit être uniquement connecté aux sources d'alimentation décrites dans les consignes d'utilisation mentionnées sur le lecteur.

### Attention:

Enlevez la carte de protection à l'intérieur du compartiment à disque avant d'utiliser le lecteur.



# Télécommande

## Télécommande

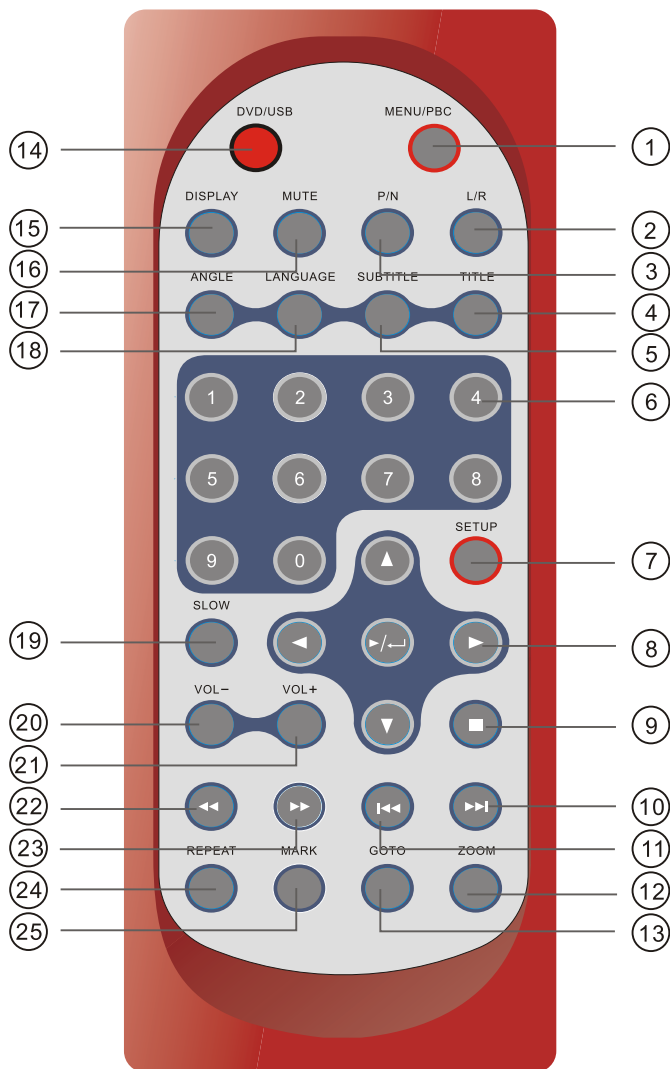

1. Bouton MENU/PBC
  - Affiche le menu disque.
2. Bouton L/R
  - Sélectionne les pistes stéréo gauche et droite
3. Bouton P/N
  - Sélectionne les systèmes TV PAL/NTSC/AUTO
4. Bouton TITRES
5. Bouton SOUS-TITRES
  - Sélectionne la langue des sous-titres
6. Pavé numérique (0, 1, ...9)
7. Bouton de réglages
  - Affiche le MENU de réglages pour régler la langue du système, les paramètres audio, l'écran, le mot de passe, etc.
8. (LECTURE/ENTRÉE)/Boutons DIRECTIONNELS
9. Bouton STOP (■)
10. Bouton SUIVANT ▶▶
  - Avance jusqu'au prochain, titre, chapitre ou piste.
11. Bouton PRECEDENT ◀◀
12. Bouton ZOOM
13. Bouton ALLER A
  - Permet de se rendre à un chapitre, piste ou un temps spécifiques.
14. Bouton DVD/USB
  - Permet de changer entre le mode DVD et le mode USB.
15. Bouton AFFICHAGE
  - Affiche les informations sur la lecture en cours.
16. Bouton COUPER LE SON
17. Bouton ANGLE
  - Permet d'accéder à différents angles de prises de vue sur un DVD.
18. Bouton LANGUE
  - Sélectionne la langue de la bande-son d'un DVD.
19. Bouton RALENTI
20. Bouton VOL - Utilisez-le pour baisser le volume.
21. Bouton VOL + Utilisez-le pour augmenter le volume.
22. Bouton RETOUR RAPIDE ◀◀
23. Bouton AVANCE RAPIDE ▶▶
24. Bouton REPETITION
  - Vous permet de répéter un titre, un chapitre, une piste, ou un disque.
25. Bouton MARQUEUR
  - Vous permet de laisser un marqueur à partir duquel la lecture reprendra lorsque le bouton MARQUEUR est pressé plus tard.

# Description du lecteur

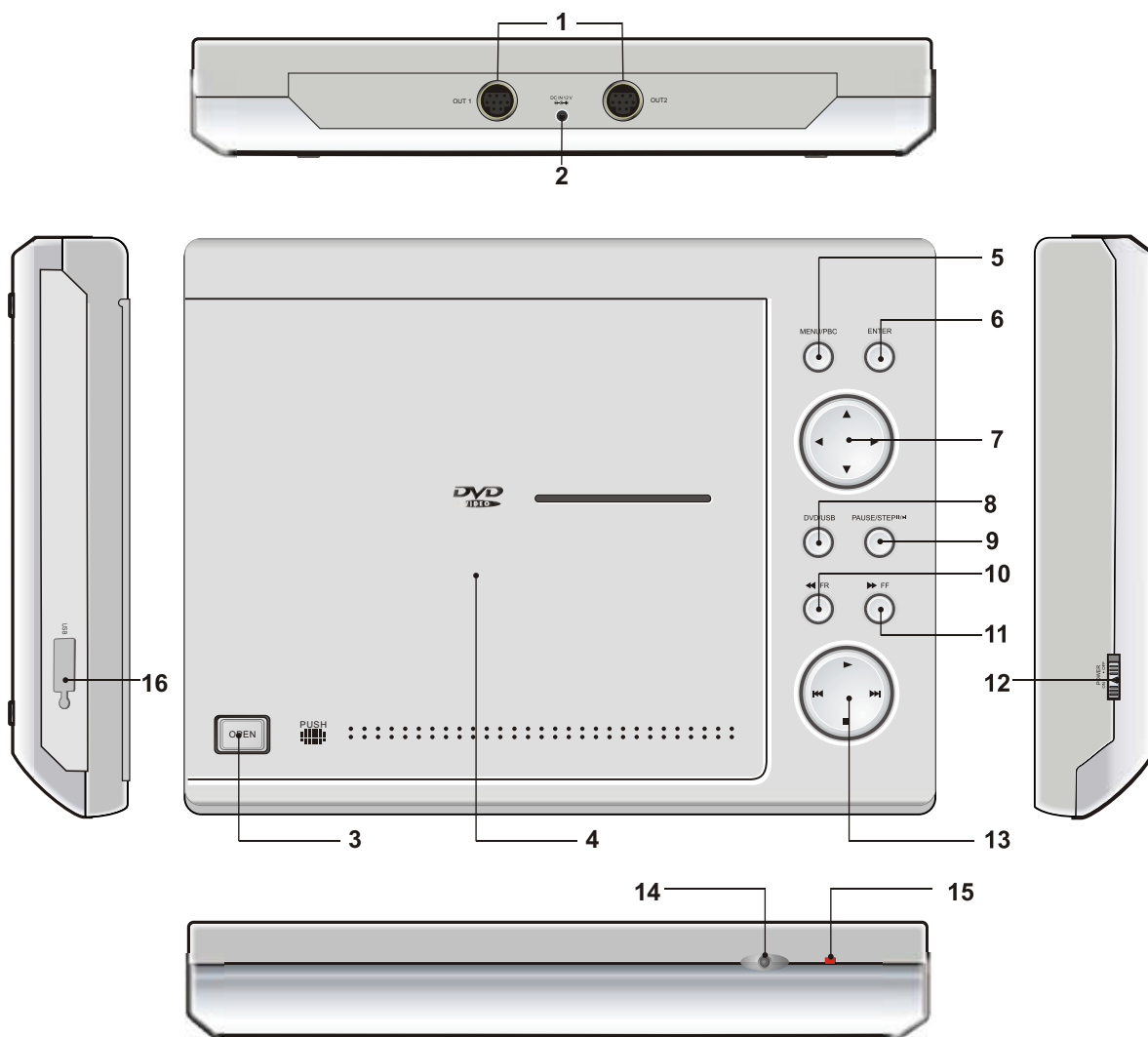

- 1.Prise SORTIE1/SORTIE2
- 2.Prise ENTRÉE DC12 V
- 3.Touche OUVERTURE
- 4.COUVERTURE DU DISQUE
- 5.Touche MENU/PBC
- 6.Touche ENTREE
- 7.Touche DIRECTION ( haut / bas / gauche / droite )
- 8.Touche DVD/USB
- 9.Touche PAUSE/ETAPE II/▶
- 10.Touche RETOUR RAPIDE ◀◀
- 11.Touche AVANCE RAPIDE ▶▶
- 12.ALIMENTATION MARCHE/ARRET
- 13.TOUCHES LECTURE  
LECTURE ▶  
ARRET ■  
SAUT AVANT ▶▶  
SAUT ARRIERE ◀◀
- 14.CAPTEUR TELECOMMANDE
- 15.LUMIERE DEL
- 16.Port USB

## Description de l'écran



1. Ventilation de chaleur
2. LCD
3. DEL
4. Touche RETOUR
5. Touche 16:9/4:3
6. Touche MODE
7. Touche HAUT
8. Touche BAS
9. HAUT-PARLEUR
10. Prise pour connecter le support ou l'appareil de montage.
11. Poignée du volume du haut-parleur
12. Prise ECOUTEURS
13. Interrupteur d'alimentation Marche /Arrêt
14. Prise d'ENTRÉE DC.AV

# Utilisation de la télécommande

## Appuyer sur le couvercle de la pile

1. Appuyez sur le couvercle du compartiment à pile et tournez dans le sens inverse des aiguilles d'une montre pour ouvrir.

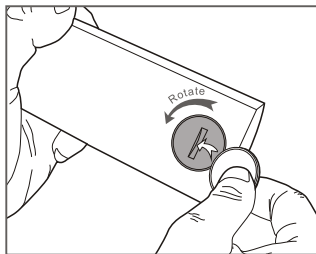

2. Insérez une pile lithium 3V dans le compartiment à pile avec la polarité (+) vers le haut comme indiqué.

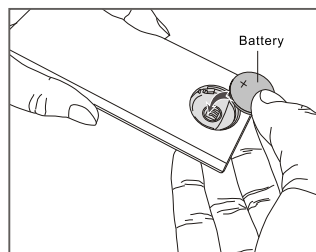

3. Remettez le couvercle du compartiment à pile et tournez à fond dans le sens des aiguilles d'une montre.

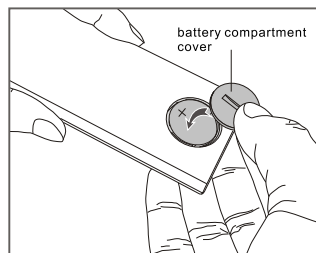

## Utilisation de la télécommande

Visez directement le récepteur de signal télécommande avec le télécommande en face du lecteur DVD.

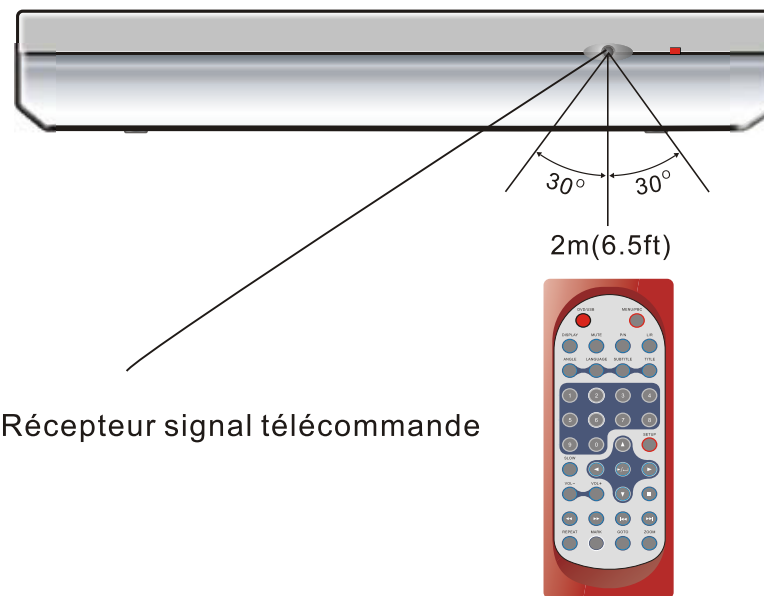

Récepteur signal télécommande



## Connecter les écrans

L'alimentation pour les deux écrans est fournie par le lecteur DVD avec les câbles fournis qui servent également pour fournir le signal audio/vidéo du lecteur aux écrans. Suivez ces étapes pour faire les connexions.

1. Connecter l'une des extrémités du câble Power/AV (mini DIN) à la connexion **OUT** sur le lecteur et l'autre extrémité du câble à l'entrée **DC.AV INPUT** sur l'écran.
2. Répéter l'étape n°1 pour le 2ème écran.

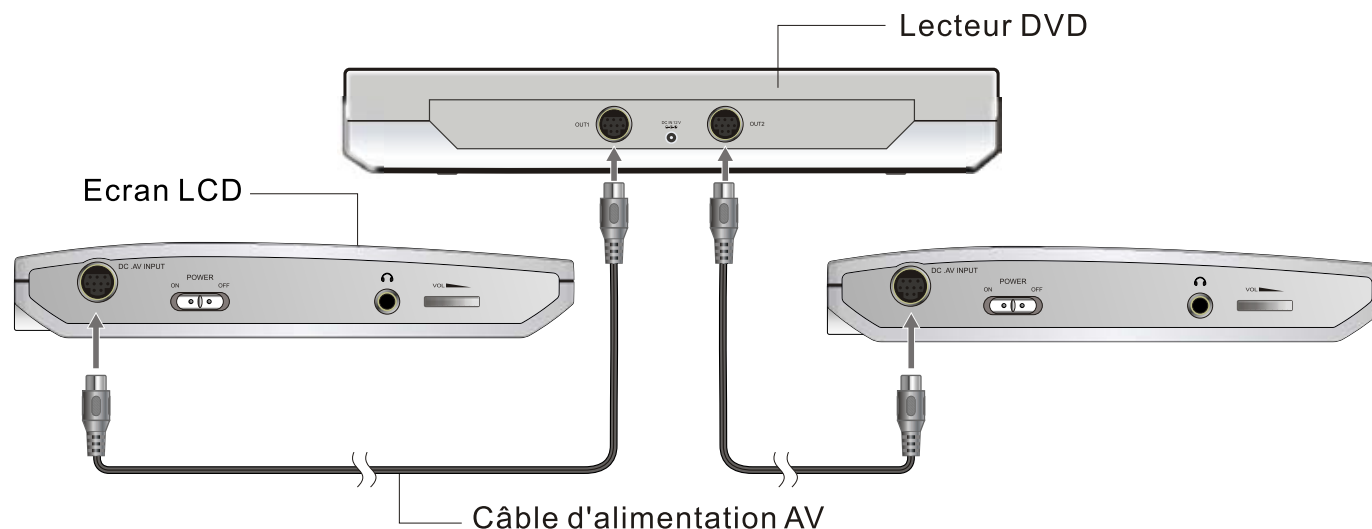

### Avertissement!

1. Utilisez le câble d'alimentation AV sur l'appareil seulement après avoir connecté l'unité source et l'écran LCD
2. Si vous avez l'intention de déconnecter l'écran LCD de l'unité source, assurez-vous que l'alimentation a été auparavant coupée

## Usage du Port USB

Le lecteur accepte la plupart des périphériques USB tels que lecteurs MP3, DSC, clés USB, caméras numériques, etc. Le lecteur USB sur ce lecteur accepte les versions 1.1/ 2.0.

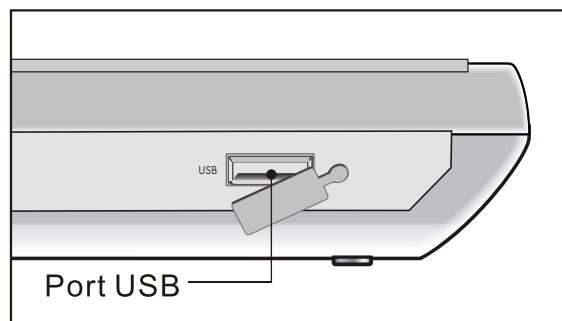

### Connecter un périphérique USB

1. Connectez le périphérique USB dans le port USB du lecteur.
2. Appuyez de façon répétée sur **DVD/USB** pour choisir le mode USB.

### Enlever un périphérique USB

Vous pouvez enlever tout périphérique USB à tout moment même pendant la lecture. Enlevez simplement le périphérique USB de son port.

### Lire un périphérique USB

1. Connectez le périphérique USB et appuyez sur DVD/USB de façon répétée pour sélectionner le mode USB. Le gestionnaire de fichiers apparaît et le premier fichier sonore du premier dossier passe en lecture.
2. Utilisez ▲ ▼ ◀ ▶ pour sélectionner le fichier à lire et appuyez sur ▶/⏪ pour lancer la lecture.

#### **N.B:**

Au cas où vous auriez différents types de fichiers (photo, musique, vidéo) dans le port USB, veuillez vous assurer que vous avez sélectionné l'affichage de tous les types de fichiers (voir "Displaying and Sorting Files" - Affichage et tri des fichiers). Dans le cas contraire, certains fichiers ne seront peut-être pas lus.

## Utilisation de l'adaptateur secteur

Ce lecteur portable DVD est alimenté par CA avec l'adaptateur d'alimentation CA fourni.

Pour une utilisation voiture, ce lecteur est alimenté par la batterie de la voiture avec l'adaptateur de voiture (CD) fourni.

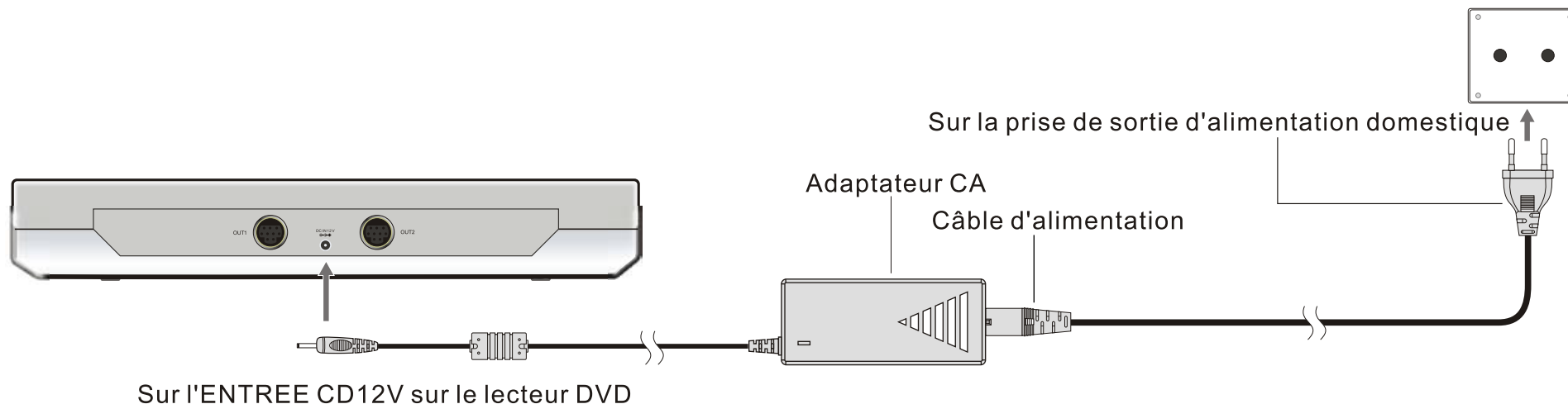

### Important !

- Eteignez toujours le lecteur DVD avant de connecter ou de déconnecter le câble CA.
- Utilisez seulement l'adaptateur CA fourni avec ce lecteur. Utiliser un type différent d'adaptateur peut causer un dysfonctionnement ou endommager le produit.
- Quand l'adaptateur CA est utilisé pour une période de temps prolongée, l'adaptateur peut se chauffer, ceci est normal et n'est pas objet de préoccupation.
- Quand vous n'utilisez pas l'adaptateur, débranchez-le de la prise de sortie.
- N'utilisez pas l'adaptateur CA si endommagé. Et n'essayez pas de désassembler ou de réparer cet adaptateur.  
N'utilisez pas cet adaptateur CA pour d'autres produits.

## Connexion d'un casque au lecteur DVD

Vous pouvez utiliser les écouteurs pour une écoute audio prévue en les connectant à la prise écouteurs sur l'écran LCD Utilisez la poignée **VOLUME** du haut-parleur pour régler le volume.

Remarque: Quand les écouteurs sont connectés à la prise Ecouteurs( 🎧 ), le haut-parleur sera déconnecté.

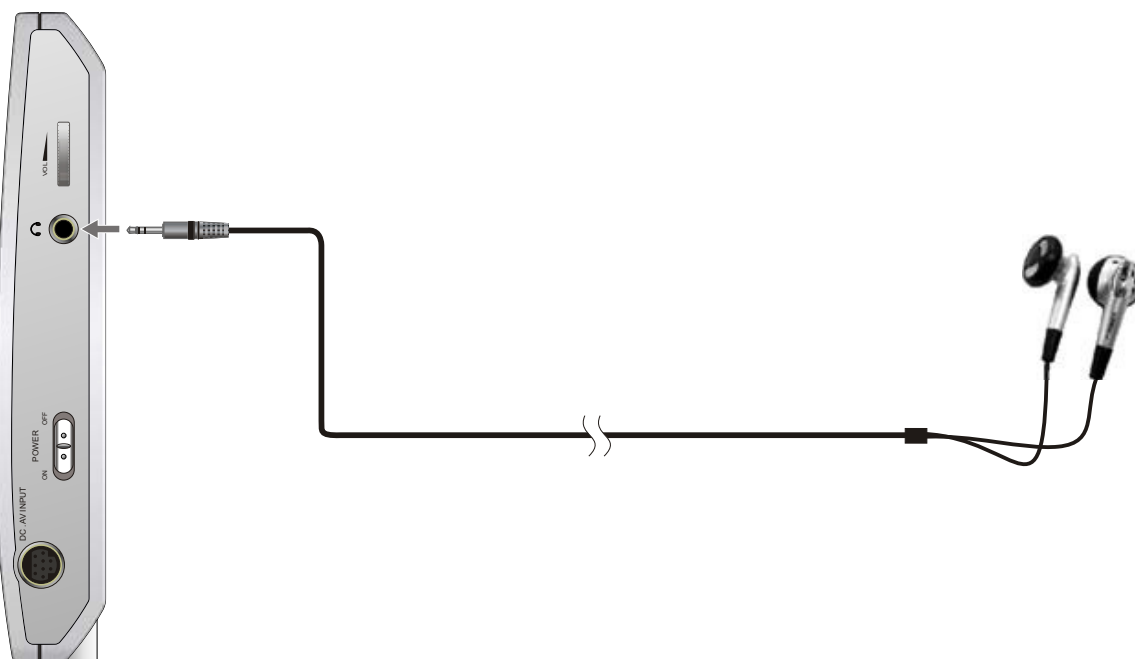

### Remarques sur DSP

Le DSP décode le signal numérique audio en signal audio stéréo dts ou Dolby pour la lecture haut-parleur et écouteurs après avoir converti le signal sur analogue et l'amplifier.

# Installation des écrans dans un véhicule

Vous pouvez monter les écrans sur le repose-tête de votre voiture en utilisant les fixations fournies. Selon le type de votre siège victoria, vous pouvez monter les écrans avec les deux facons suivantes.

## (A) Voiture avec hauteur de repose-tête réglable

1. Tirez une fixation sous les barres de montage verticales. Répétez l'étape pour l'autre fixation

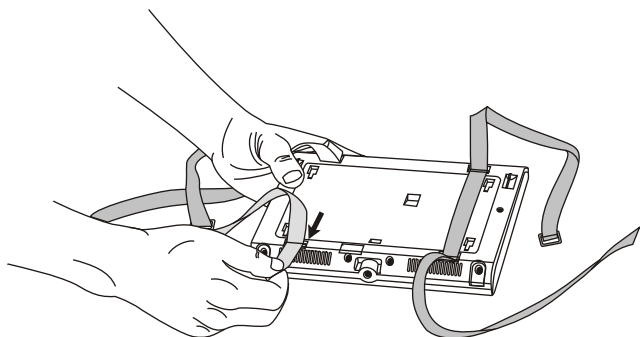

2. Montez l'écran sur le repose-tête et serrez la fixation.

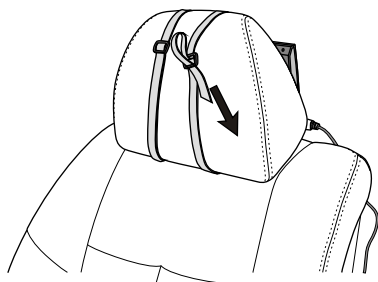

3. Répérez les étapes 1 et 2 pour l'autre écran.

## B) Voiture avec repose-tête fixe.

1. Tirez la fixation avec les deux barres de montages horizontales.

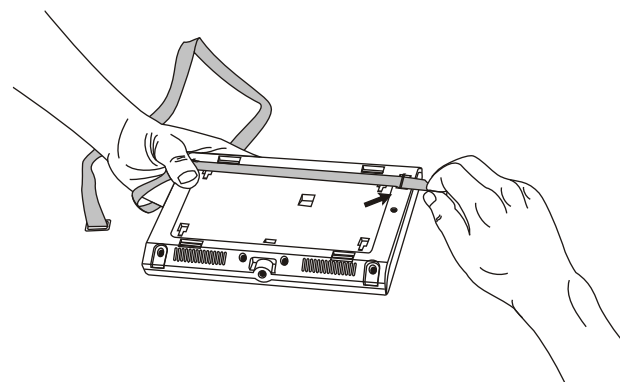

2. Montez l'écran sur le repose-tête et serrez la fixation.

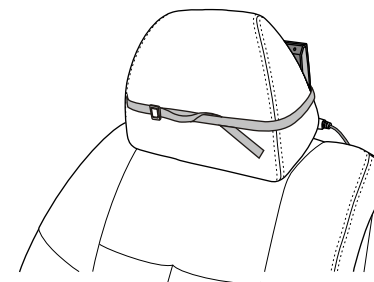

# Lecture d'un disque

## Préparation pour la lecture

1. Assurez-vous que le lecteur est alimenté soit par l'adaptateur CC ou soit par l'adaptateur CC.
2. Pour mettre un disque, suivez les étapes suivantes :
  - Ouvrez le couvercle
  - Appuyez sur le bouton **OPEN** pour ouvrir le couvercle du disque.
  - Mettez un disque sur le réceptacle avec son étiquette vers le haut.
  - Fermez le couvercle.
3. Faites passer **POWER** sur **ON**.

## Lecture

Appuyez sur ►/◄ (sur la télécommande) ou ► (sur le lecteur) pour commencer la lecture.

## Ajuster le volume

Press **VOL+** or **VOL-** to change volume.  
Appuyez sur VOL+/ ou VOL- pour changer le volume.

## Stop

1. Appuyez sur ■ sur le lecteur pour arrêter temporairement la lecture. □ Apparaît sur l'écran.
2. Appuyez de nouveau sur ■ pour arrêter la lecture.

## Reprendre

Il y a deux façons de reprendre la lecture après interruption.

### Méthode 1: après une courte interruption

1. Appuyez sur **STOP** ( ■ ), et le Lecteur se souviendra d'où vous vous êtes arrêté.
2. Pour reprendre, appuyez sur **PLAY**, le Lecteur reprendra de là où vous vous êtes arrêté.

### Méthode 2: après une interruption plus longue

1. Appuyez sur **OPEN** pour ouvrir le compartiment à disque.
2. Vous pouvez éteindre le lecteur, et même retirer le disque ; quand vous remettrez sous tension avec le disque, le Lecteur reprendra de là où vous vous êtes arrêté.

## Précédent/Suivant

Vous pouvez accéder aux chapitres précédents ou suivants sur les DVD vidéo, les pistes des CD et des CD vidéo.

1. Pour accéder au chapitre suivant, appuyez sur ►► pendant la lecture ou la pause, cela vous fera accéder directement au chapitre ou à la piste suivants. Chaque pression augmente le nombre de chapitres ou de pistes vers lesquels vous avancerez.
2. Pour accéder au chapitre ou à la piste précédents, appuyez sur ◄◄.

## Avance et Retour rapides

1. Pendant la lecture, pour accélérer, appuyez et maintenez enfoncé ►► pour passer en avance rapide x4 , x8, x16 ou x32.
2. Pendant la lecture ►► pour accélérer en arrière, ◄◄ appuyez sur de façon répétée pour passer en avance rapide x4 , x8, x16 ou x32.
3. Pour revenir à la lecture normale, appuyez sur ►/◄.

# Lecture d'un disque

## Ralenti

1. Pendant la lecture, appuyée une ou plusieurs fois sur **SLOW** (RALENTI) pour avoir une lecture en 1/2, 1/4, 1/8, 1/16, 1/32.
  3. Pour revenir à la lecture normale, appuyez sur ►/◄.
- Vous pouvez utiliser cette fonction uniquement dans le sens de la lecture.

## Lecture en boucle

Vous pouvez lire un chapitre, une piste, un titre, un fichier ou le disque entier de façon répétée.

1. Pendant la lecture, appuyée de façon répétée sur REPEAT (REPETER) pour choisir l'option de répétition. En fonction du type de disque, les options de répétition peuvent être différentes.
2. Pour annuler la lecture en boucle, appuyez de façon répétée sur REPEAT (REPETER) jusqu'à ce que «  off » apparaisse sur l'écran.

## Marqueur (Marque-page)

La fonction marqueur vous permet de sélectionner des parties de votre DVD de façon à ce que vous puissiez rapidement par la suite. Vous pouvez sauver jusqu'à 20 marqueurs différents.

Suivez les étapes suivantes pour utiliser la lecture avec marqueurs :

1. Pendant la lecture, appuyez sur MARK (MARQUEUR) sur la télécommande.
  2. Utilisez ▲▼ pour choisir le marqueur désiré.
  3. Quand vous avez accédé à la scène que vous souhaitez marquer, appuyez sur ►/◄ pour confirmer ; le marqueur apparaîtra sous forme d'un numéro (1, 2, 3, 4, 5).
  4. Répétez la procédure mentionnée ci-dessus pour marquer une nouvelle scène. Vous disposez de 20 marqueurs au total.
- Vous pouvez accéder aux scènes que vous avez sauveées avec les marqueurs à n'importe quel moment au cours de la lecture en

appuyant sur MARK et en utilisant ▲▼ pour sélectionner l'un d'eux ; appuyez ensuite sur ►/◄ sur le lecteur pour lire la scène à partir du marqueur. La lecture continuera jusqu'à la fin du disque. Répétez comme ci-dessus pour accéder aux autres scènes comportant des marqueurs.

## ALLER A

Vous pouvez aller directement à un chapitre désiré, ou lancer la lecture à partir d'un repère temporel spécifique. Suivez les étapes suivantes :

(A) Pour lire un chapitre spécifique

1. Appuyez sur GOTO (ALLER A), ▲▼ utilisez pour choisir le titre (TT) et le chapitre (CH) et entrez le numéro désiré.
2. Appuyez sur ENTREE pour confirmer et lancer la lecture.

(B) Pour lire à partir d'un repère temporel spécifique

1. Appuyez sur GOTO (ALLER A), appuyez de façon répétée sur ► pour déplacer l'affichage horaire.
2. Remplissez l'heure désiré (heure, minute, seconde).
3. Appuyez sur ENTREE pour confirmer et lancer la lecture.

## ZOOM

Le ZOOM vous permet d'agrandir une image vidéo pendant la lecture et de vous déplacer à l'intérieur de l'image.

1. Appuyez sur ZOOM de façon répétée pendant la lecture ou la pause pour agrandir 2 ou 4 fois l'image.
2. Appuyez sur ZOOM de façon répétée pendant la lecture de fichiers JPEG ou d'un CD Photo pour zoomer dans l'image jusqu'à 150 et 200% ou réduire l'image de 25 ou 50%. Utilisez les boutons directionnels (▲▼ et ◀▶) pour vous déplacer à l'intérieur de la vidéo ou l'image agrandie.

# Lecture d'un disque

## COUPER LE SON

Appuyer sur MUTE (COUPER LE SON) pour couper le son ; appuyez de nouveau pour remettre le son.

## Menu/PBC

Pendant la lecture sur le DVD, appuyez sur **MENU/PBC** pour revenir au menu de départ du disque. Si le disque n'a pas de menu de départ, ou si il refuse la fonction MENU,  une main apparaîtra.

Pour la lecture de VCD, appuyez sur **MENU/PBC** pour allumer/éteindre le PBC (Contrôle de lecture). Si le PBC est actionné, le menu avec les images réduites des scènes apparaîtra, vous pouvez alors faire votre sélection pour la lecture.

## LANGUE

Appuyez de façon répétée sur LANGUAGE (LANGUE) pendant la lecture du DVD pour changer la langue de la bande-son si le disque permet cette option. Cette fonction ne fonctionne qu'avec les DVD.

## SOUS-TITRES

Appuyez de façon répétée sur LANGUAGE (LANGUE) pendant la lecture du DVD pour changer la langue de la bande-son si le disque permet cette option. Cette fonction ne fonctionne qu'avec les DVD.

## ANGLE

Appuyez de façon répétée sur ANGLE pendant la lecture d'un DVD pour changer l'angle de prise de vue si cette option est proposée sur le DVD.  
Cette fonction ne fonctionne qu'avec des DVD.

## TITLE

Appuyez sur TITLE (TITRE), ce qui vous amènera au début de la lecture du titre, ou sur MENU s'il y a un menu titre.

## AFFICHAGE

Appuyez de façon répétée sur DISPLAY (AFFICHAGE) pendant la lecture pour afficher différentes informations sur la lecture telles que titre, chapitre, temps écoulé, langue, etc.

## L/R (gauche/droite)

Cette fonction est utilisée principalement pour les disques karaoké ; en appuyant de façon répétée sur L/R, vous pouvez sélectionner STEREO, MONO (gauche), MONO (droite), MIX MONO etc.

## P/N

Cela est utilisé quand on connecte le lecteur à une télévision pour lire une vidéo sur la télévision. Appuyez de façon répétée sur P/N pour choisir NTSC, PAL et AUTO en fonction de ce qui convient à votre téléviseur.

L'écran LCD n'a pas de NTSC ou de PAL, donc si vous voulez voir une vidéo sur l'écran de votre lecteur, il est recommandé de le régler sur NTSC, qui donne une meilleure qualité vidéo. Le lecteur lira les DVD PAL ou NTSC même s'il est réglé sur NTSC.



## Lecteur de CD MP3 et de CD Audio

### CD MP3 et CD-R/RW valides

- Les fichiers MP3 doivent être de format ISO9660 ou Joliet.
- Utilisez l'extension "mp3" dans les fichiers.

### Lecture

Dans la plupart des cas, quand un disque MP3 ou un CD est placé dans le lecteur, la première piste ou le premier fichier sera lu.

Dans d'autres cas, le gestionnaire de fichiers apparaîtra. Utilisez les boutons directionnels pour sélectionner le fichier et appuyez sur **Lecture** ▲▼ ou ◀ ▶ sur le lecteur pour lancer ▶/↵ la lecture.

# Lecture de CD Photo

## Images valides

Ce lecteur peut lire des CD Kodak Picture que vous obtenez chez votre photographe, et les CD comprenant des fichiers images JPEG, CD-R et CD-RW.

## Lecture

Généralement, le premier fichier s'affiche après l'insertion du disque dans le lecteur.

Dans les autres cas, le gestionnaire de fichiers apparaît. Utiliser les boutons directionnels ( ▲ ▼ ◀ ▶ ) pour choisir une photo et appuyer sur ENTREE pour la visualiser. Vous pouvez aussi utiliser le bouton PLAY ▶ (lecture) du lecteur ou le bouton ▶/← de la télécommande pour lancer le diaporama (succession automatique des photos à l'écran).

- pour retourner au fichier principal, appuyer sur MENU/PBC.
- Pour afficher le menu rapide, appuyez sur la " ■ " pendant le défilement des images.
- Pour commencer la projection de diapositives, appuyer sur " ▶ " pendant le défilement des images.

Appuyer sur ZOOM pour agrandir la photo et utiliser les boutons directionnels( ▲ ▼ ◀ ▶ )pour vous déplacer dans la photo agrandie. Le diaporama s'arrête lorsque vous appuyez sur le bouton ZOOM.

## Suivant/Précédent

Vous pouvez vous déplacer manuellement entre les photos en appuyant sur ▶▶ pour la photo suivante, ◀◀ pour la photo précédente.

## Rotation

Les photos peuvent être rotées et retournées.

1. Pendant la lecture, utilisez les boutons directionnels ◀ ▶ ▲ ▼ pour effectuer une rotation à droite à 90 degrés, à gauche à 90 degrés, pour retourner la photo verticalement et horizontalement.

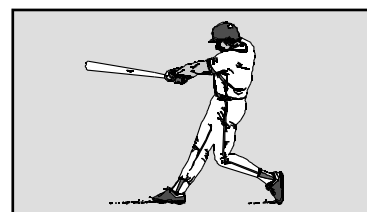

Original

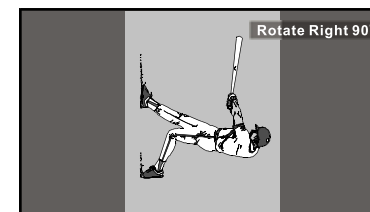

Rotation à 90 degrés

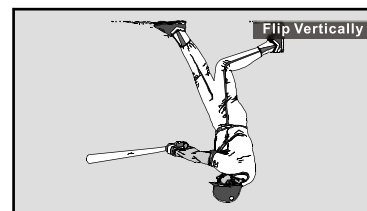

Retourner verticalement

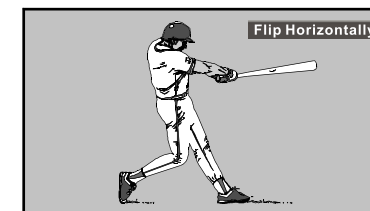

Retourner horizontalement

# Affichage et tri des fichiers

## Afficher et ranger les fichiers

Quand un périphérique USB contient des fichiers de types multiples, vous pouvez sélectionner et n'afficher que certains de types de fichiers.

1. Appuyez sur **STOP** ■ et sélectionnez **FILE TYPE** (TYPE DE FICHER) puis appuyez sur “▶/←” pour confirmer.
2. Choisissez le type de fichiers que vous voulez afficher et appuyez de façon répétée sur “▶/←” afin que le curseur disparaisse.
3. Répétez l'étape 2 pour cacher des fichiers d'autres types.
4. Sélectionnez **EXIT** (SORTIE) et appuyez sur “▶/←” pour sortir.

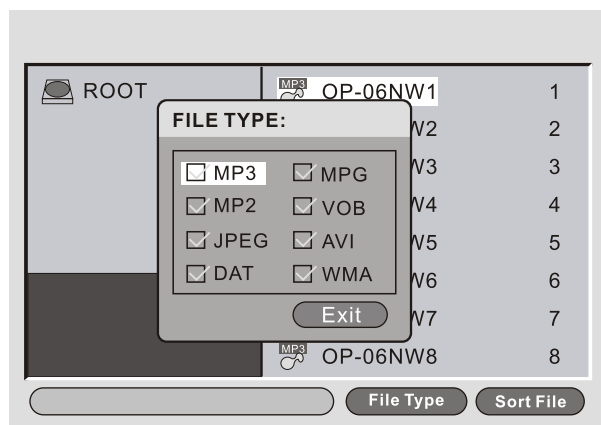

## Ranger les fichiers

Vous pouvez ranger les fichiers dans l'ordre en fonction de leur type, leur nom ou leur date.

1. Appuyez sur **STOP** ■ et sélectionnez **SORT FILE** (RANGER LES FICHERS), appuyez sur “▶/←” pour confirmer.
2. Sélectionnez un des critères de rangement (par type, nom ou date).
3. Choisissez ordre ascendant ou descendant pour ranger les fichiers, appuyez sur “▶/←” pour sortir.
4. Choisissez **EXIT** (SORTIE) et appuyez sur “▶/←” pour sortir.

NOTE : Si les fichiers sont classés par nom, les fichiers commençant par des lettres majuscules apparaîtront en premier, puis celles en minuscules.

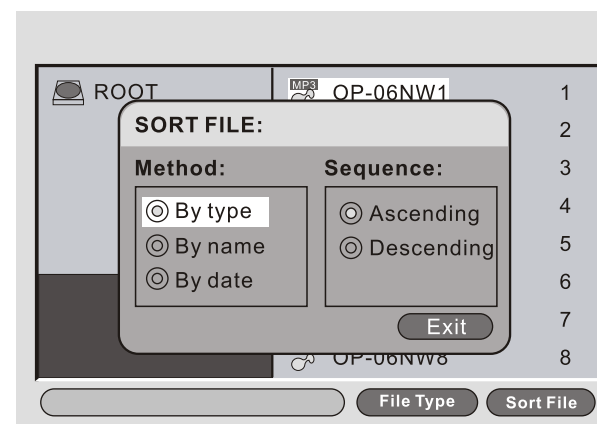

# Paramétrage de la langue pour l'affichage à l'écran, le menu, la bande son, les sous-titres

- 1.Appuyez sur SETUP (REGLAGE) sur la télécommande.
- 2.Utilisez les boutons directionnels ◀▶▲▼ pour choisir LANGUAGE SETUP (REGLAGE LANGUE) et son sous-menu.
- 3.Appuyez sur ▶/↵ pour confirmer votre sélection.
- 4.Appuyez sur SETUP pour quitter.

## Changer la langue OSD

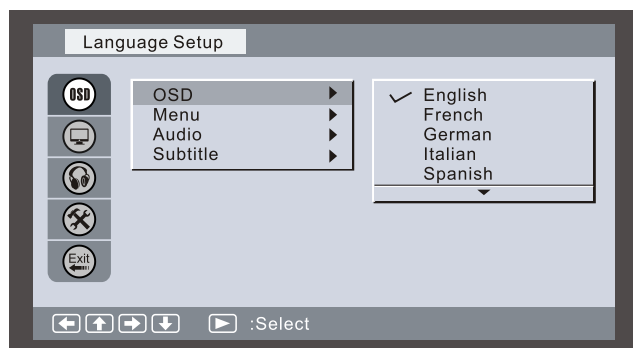

## Changer la langue du menu

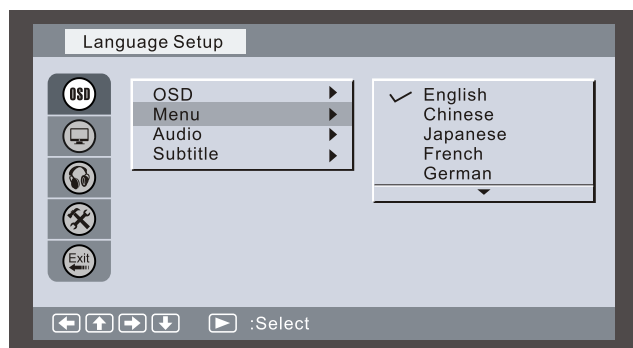

## Changer la langue de la bande-son

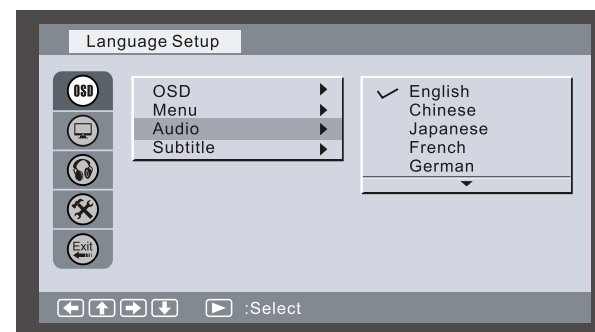

## Changer la langue des sous-titres

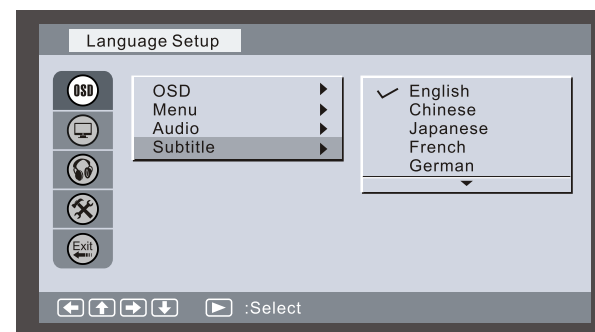

# Paramétrage de l'écran pour l'affichage, le système TV, l'écran de veille

- 1.Appuyez sur **SETUP** (REGLAGE) sur la télécommande.
- 2.Utilisez les boutons directionnels ◀▲▼▶ pour sélectionner **SCREEN SETUP** (REGLAGE ECRAN) et son sous-menu.
- 3.Appuyez sur ▶/↵ pour confirmer votre sélection.
- 4.Appuyez sur **SETUP** pour quitter.

## Ajuster le mode d'affichage

- 4:3 LB (Letter Box)  
Affiche un DVD selon le format 16:9.  
Les bandes noires apparaîtront en haut et en bas de l'écran.
- 4:3 (PanScan)  
La gauche et la droite de l'écran sont coupés et le centre de l'image 16:9 est affiché.

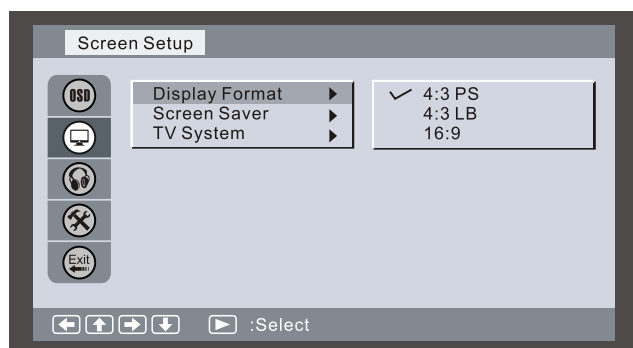

## Allumer/Eteindre l'écran de veille

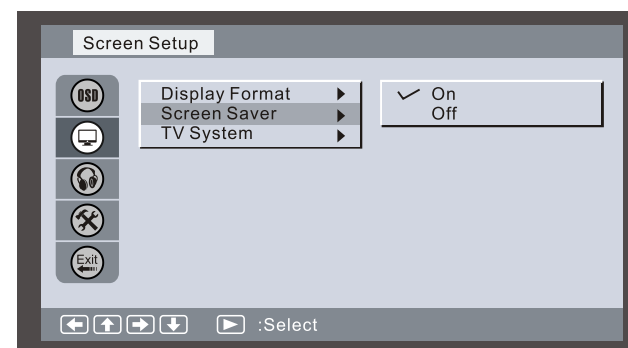

## Choisir le système de télévision

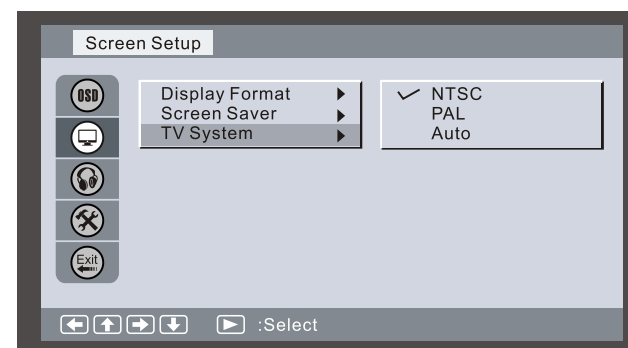

# Paramétrage audio pour haut-parleurs

1. Appuyez sur **SETUP** sur la télécommande.
2. Utilisez les boutons directionnels (◀▲▼▶) pour sélectionner **AUDIO SETUP** (REGLAGE AUDIO) et son sous-menu.
3. Appuyez sur ▶/↵ pour confirmer votre sélection.
4. Appuyez sur **SETUP** pour sortir.

## Changer le mixage

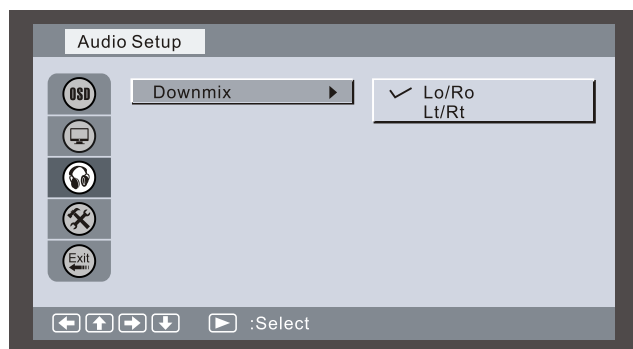

# Paramétrage du contrôle parental, du mot de passe, des angles, par défaut

1. Appuyez sur **SETUP** sur la télécommande.
2. Utilisez les boutons directionnels(◀▲▼▶)pour choisir **Custom Setup** (Réglage personnalisé) et son sous-menu.
3. Appuyez sur ▶/↵ pour confirmer votre sélection.
4. Appuyez sue **SETUP** pour quitter.

## Régler les contrôles parentaux

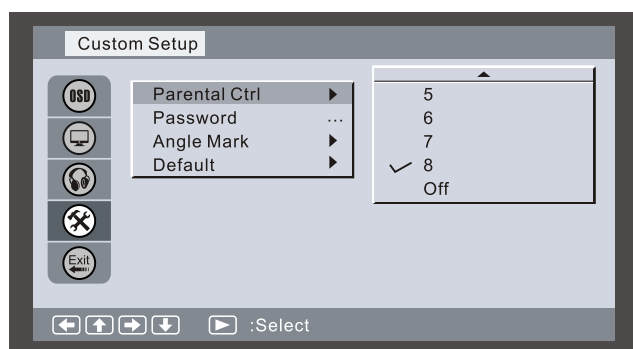

## Actionner/annuler l'angle de prise de vue

Quand ON est sélectionné, le lecteur va afficher des marqueurs multi-angles sur l'écran.

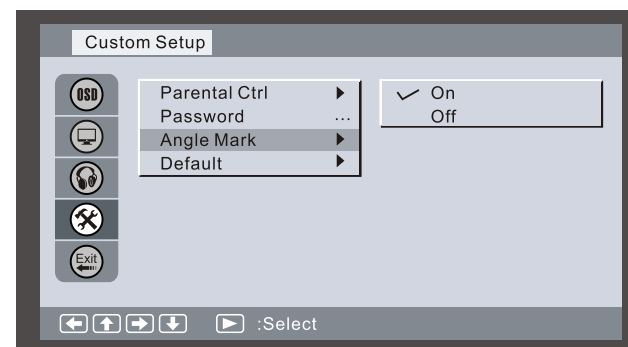

## Changer de mot de passe

1. Utilisez les boutons directionnels( ◀▲▼▶ )pour choisir Password (mot de passe) et appuyez sur ENTRÉE pour confirmer.
2. Entrez votre ancien mot de passe (8888 si c'est votre première utilisation).
3. Entrez le nouveau mot de passe et encore une nouvelle fois pour vérifier.

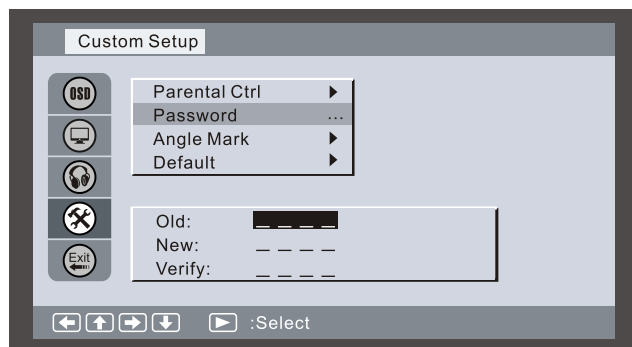

## Revenir aux réglages par défaut

Tous les réglages reviendront aux réglages d'usine originaux quand "Reset" est sélectionné.

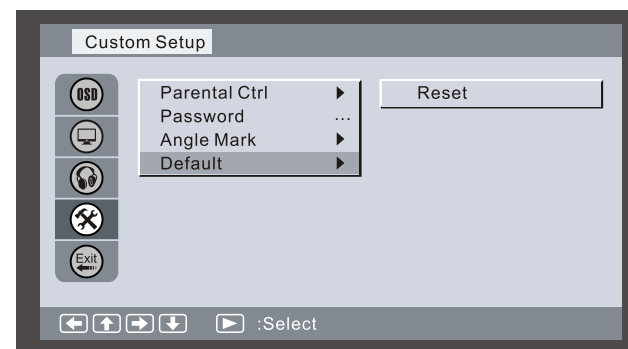

## Ajustement de l'écran LCD

Suivez ces étapes pour régler la qualité LCD pendant la lecture ou en pause.

1. Appuyez à plusieurs reprises sur **MODE** sur la face écran pour sélectionner les paramètres listés dans le menu. Vous pouvez changer **CLARTE, CONTRASTE, BRILLANCE, COULEUR** et **TEINTE**.
2. Appuyez à plusieurs reprises (ou maintenez) sur **HAUT** et **BAS** pour changer le réglage du paramètre sélectionné.
3. Pour réinitialiser le réglage à sa valeur par défaut, sélectionnez **REINITIALISER** en appuyant à plusieurs reprises sur **MODE** ensuite appuyez sur **HAUT** ou **BAS** pour confirmer.

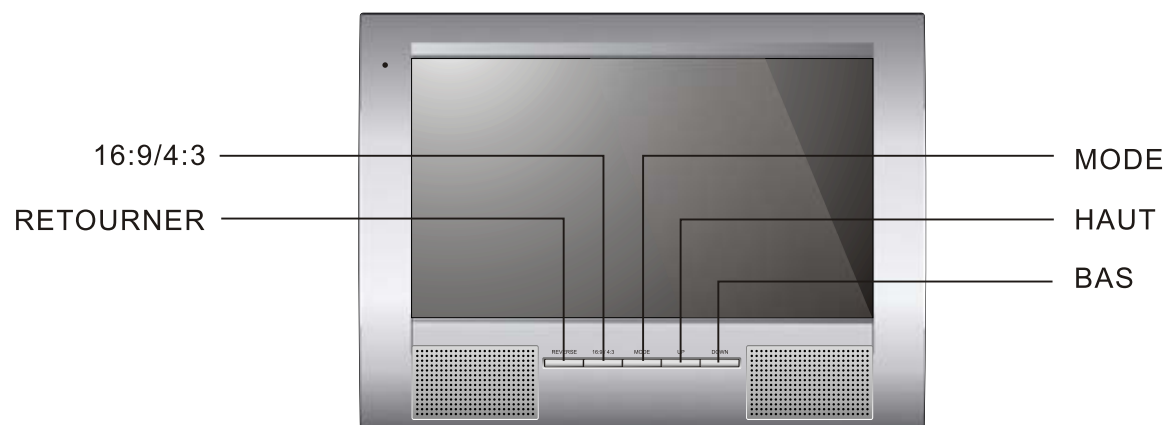



## Solutions aux problèmes éventuels

Si votre lecteur DVD ne fonctionne pas correctement, vérifiez les objets ci-dessous avant de contacter un centre de réparation.

Symptôme	Vérification
<b>L'alimentation ne s'allume pas ou s'éteint soudainement</b>	Assurez-vous que le câble d'alimentation CA est fermement branché dans la prise de sortie CA. Eteignez l'alimentation et réallumez.
<b>La télécommande ne fonctionne pas</b>	Vérifiez que la pile est insérée dans les directions "+" et "-" correctement. Les piles peuvent être à plat. Remplacez les par de nouvelles piles. Vérifiez que la transmission du signal est dirigée vers le capteur de la télécommande sur le lecteur DVD.
<b>Le disque ne joue pas</b>	Vérifiez que le disque est un CD DVD, DVD-RW, VIDEO CD, ou AUDIO. N'utilisez pas de disque qui est rayé ou est sale. Vérifiez que le côté étiquette du disque fait face vers le haut. La lentille pick-up du lecteur DVD peut être sale. Contactez le centre de réparation pour nettoyer la lentille.
<b>Pas d'image ou de son</b>	Vérifiez si le lecteur et les écrans sont alimentés (les indicateurs DEL sont en marche). Vérifiez si les câbles CD/AV sont correctement connectés.
<b>Aucun son</b>	Vérifiez le réglage du volume. Si réglé sur zéro, augmentez le niveau du volume. Vérifiez que les écouteurs sont branchés dans les prises ECOUTEURS et audio. Les haut-parleurs ne peuvent pas être utilisés avec les écouteurs

### Garantie:

Pour toutes questions concernant la garantie, la durée de la garantie et le règlement, les informations sont disponibles sur notre site internet [www.lenco.eu](http://www.lenco.eu)

Vous pouvez aussi directement nous contacter au point de vente du produit.

## Spécifications techniques

<b>Général</b>	Conditions d'alimentation		Entrée CC 100V~240V, 50/60 Hz, Sortie CC 12V
	Consommation d'énergie		≤15 W
	Poids	Lecteur DVD	380.5g
		Ecran LCD	346g
	Dimensions	Lecteur DVD	206mm ( L ) x 158mm ( P ) x 33mm ( H )
		Ecran LCD	188mm(L) x 138mm (P) x 24.8mm (H)
Champ de température d'utilisation		+10 °C~ +40 °C	
<b>USB lisibles</b>	DSC, Caméra numérique, U-drive, lecteur Mp3, et autres périphériques de stockage USB		
<b>Disques qui peuvent être lus</b>	DVD, DVD-R, DVD+R, DVD-RW, VCD, DVCD, CVD, Mp3, PICTURE CD, CD, CD-G, HDCD, CD-R, CD-RW.MPEG4		

- Les spécifications sont sujettes à modifications sans préavis
- Le poids et les dimensions sont approximatives.
- Du fait de l'évolution constante des produits, des différences par rapport au mode d'emploi peuvent exister, dans ce cas votre produit prévaut.



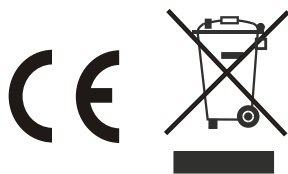

Si vous souhaitez vous débarrasser ultérieurement du produit, veuillez noter que : les déchets électriques ne doivent pas être jetés avec les déchets domestiques. Veuillez les faire déposer dans les centres de recyclage existants. Contactez les autorités locales ou distributeurs pour obtenir de plus amples informations. (Directive de l'équipement électronique et des déchets électriques).