

Lenco

MANUEL D'UTILISATION

Téléviseur LED 22 pouces (55.5cm) et DVB-S

Modèle N°: LED-2213

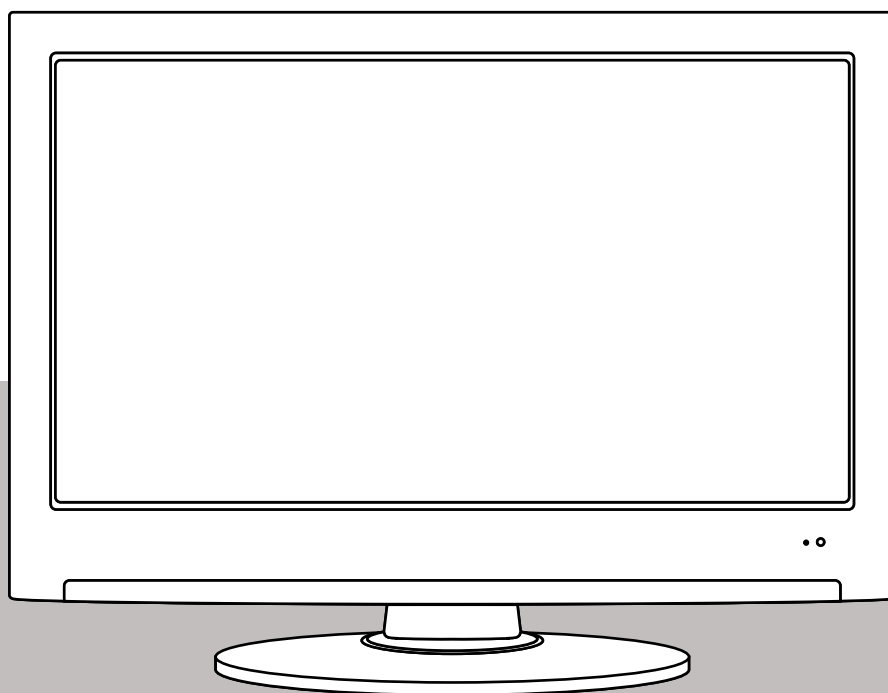

Lisez toutes les instructions avant toute utilisation de ce téléviseur puis conservez-les dans un endroit sûr afin de pouvoir vous y référer ultérieurement.

Pour information & support technique, www.lenco.eu

Sommaire

1-3 INFORMATIONS SUR LA SECURITE

4 L'unité et ses accessoires

5-6 Télécommande

7 Raccordements de l'antenne

8-11 Raccordement d'équipements externes

12 L'installation automatique

13-21 Le menu Configuration

22-37 Mode opératoire DVBS

38 GUIDE DE DEPANNAGE

39 FICHE TECHNIQUE

INFORMATIONS SUR LA SECURITE

VEUILLEZ LIRE ATTENTIVEMENT CES INSTRUCTIONS AVANT TOUTE UTILISATION.

Observez les précautions suivantes apposées sur le panneau arrière du téléviseur.



ATTENTION : AFIN DE PREVENIR TOUTE ELECTROCUTION, NE RETIREZ PAS LES VIS DU COUVERCLE, L'UNITE NE CONTIENT AUCUNE PIECE REPARABLE PAR L'UTILISATEUR, CONFIEZ TOUTE REPARATION A DU PERSONNEL SPECIALISE.



Le symbole est destiné à alerter l'utilisateur sur la présence d'importantes instructions d'utilisation et d'entretien dans la documentation qui accompagne l'appareil.



Le symbole est destiné à alerter l'utilisateur sur la présence d'une tension dangereuse non isolée à l'intérieur de l'unité, d'une magnitude suffisante pour constituer un risque d'électrocution.

Conservez ces instructions de sécurité.

- * N'utilisez pas cet appareil près de points d'eau.
- * Nettoyez seulement l'unité à l'aide d'un chiffon légèrement humide.
- * N'obstruez pas les ouvertures d'aération.
- * Installez l'unité conformément aux instructions du Guide de démarrage rapide et de ce manuel d'utilisation.
- * Les cordons électriques doivent être disposés de manière à ce que l'on ne marche pas dessus, notamment au niveau des fiches, prises de courant, et aux points de sortie de l'appareil.
- * Ne laissez pas le cordon d'alimentation pendre sur le rebord d'une table.
- * Débranchez l'unité lors d'orages et de longues périodes de non-utilisation.



ATTENTION ! AFIN DE REDUIRE LES RISQUES D'INCENDIE ET D'ELECTROCUTION, N'EXPOSEZ PAS CE PRODUIT A LA PLUIE OU A L'HUMIDITE. N'EXPOSEZ PAS LE TELEVISEUR A DES ECLABOUSSURES ET EGOUTTEMENTS ; AUCUN OBJET REMPLI DE LIQUIDE, TEL QU'UN VASE, NE DOIT ETRE POSE SUR L'UNITE.

REMARQUE : Aucune source de flamme nue, telle qu'une bougie allumée, ne doit être posée sur l'unité.

INFORMATIONS DE SECURITE IMPORTANTES (Suite)

Cet appareil a été fabriqué conformément aux règlements de sécurité en vigueur. Les précautions de sécurité suivantes permettent d'informer l'utilisateur des dangers liés à l'utilisation du produit.

- Bien que cet appareil ait été fabriqué conformément aux règlements de sécurité en vigueur et soumis à un contrôle de sécurité rigoureux en usine, des problèmes peuvent néanmoins survenir. En cas d'émanation de fumée, concentration de chaleur ou tout autre phénomène étrange, débranchez immédiatement le cordon d'alimentation de la prise murale.
- Assurez-vous d'installer l'unité dans un endroit suffisamment aéré ! N'installez jamais l'unité proche ou sous un rideau !
- La fiche du cordon ou le coupleur permet de mettre l'unité hors tension, celui-ci doit être rapidement accessible.
- Cet appareil doit seulement être raccordé à une source d'alimentation dont les caractéristiques sont identiques à celles figurant sur la plaque signalétique figurant à l'arrière de l'unité – ne tentez pas de raccorder cet appareil à un autre type d'alimentation.
- La prise de courant must doit se trouver à proximité de l'unité et doit rester facilement accessible.
- Afin de prévenir toute surcharge, ne partagez pas une prise de courant avec d'autres équipements.
- Les appareils de Classe 1 doivent être raccordés à une prise de courant mise à la terre.
- Maintenez l'unité hors de la portée des rongeurs. Les rongeurs ont tendance à ronger les câbles électriques.
- Lorsque vous débranchez le cordon d'alimentation, tenez la fiche et non le cordon proprement dit. Ne tirez pas sur le cordon, celui-ci peut se surcharger et causer un court-circuit.
- Installez le cordon de manière à ce que personne ne trébuche dedans.
- Ne posez aucun objet lourd sur les câbles, ceci pourrait les endommager.
- Veillez à ce que les fils restent inaccessibles aux jeunes enfants, car ceci peut causer des blessures corporelles.
- N'installez pas l'unité près d'une source de chaleur. La chaleur peut endommager le boîtier et le cordon de l'unité.
- L'écran est composé de plastique et peut se briser lorsque soumis à des chocs. Afin de prévenir toute blessure corporelle, ramassez délicatement les éclats de plastique.
- N'installez pas l'unité sur une surface soumise à des chocs ou vibrations.
- Afin de protéger l'unité des orages, débranchez le cordon d'alimentation CA et l'antenne de l'unité. Attention : Ne touchez pas le connecteur de l'antenne (RF).
- Lorsque vous partez en vacances, débranchez le cordon d'alimentation CA.
- L'unité devient chaude en cours de fonctionnement. Ne posez ni nappe ni couverture sur l'unité afin de prévenir toute surchauffe. N'obstruez pas les orifices de ventilation de l'unité. N'installez pas l'unité près d'un radiateur. N'installez pas l'unité dans un endroit exposé au soleil. Maintenez un espace de 5 cm (2 pouces) autour de l'unité lorsque vous installez celle-ci dans une étagère.
- N'exposez pas le téléviseur à l'eau et l'humidité. N'exposez pas l'unité à un endroit humide tel qu'une salle de bains, une cuisine ou une piscine.

- N'utilisez pas cette unité lorsque de la condensation s'est formée à l'intérieur de celle-ci.
- Confiez tout entretien de l'unité à du personnel spécialisé seulement.
- N'ouvrez pas cet appareil. Toute tentative de réparation de l'unité par une personne non qualifiée peut se révéler dangereux et causer des risques d'incendie.

INFORMATIONS DE SECURITE IMPORTANTES (Suite)

- Toute éclaboussure de liquide sur l'unité peut causer de sérieux dommages. Positionnez le commutateur d'alimentation sur ARRET puis débranchez le commutateur d'alimentation, consultez ensuite un technicien spécialisé avant toute nouvelle utilisation de l'unité.
- Ne retirez PAS les couvercles de sécurité. Aucune pièce à l'intérieur n'est réparable par l'utilisateur. Ceci annulera la garantie. Confiez seulement l'entretien de cet appareil à du personnel qualifié.
- Ne soumettez pas l'écran à des chocs ou des vibrations, vous pourriez endommager les composants électroniques internes. Prenez soin de la télécommande, ne soumettez pas celle-ci à des chutes.
- Ne posez aucun objet chaud ou source de flammes nues sur ou à proximité du téléviseur.
- Les températures élevées peuvent faire fondre le plastique et causer un incendie.
- Utilisez un chiffon sec pour nettoyer l'unité. N'utilisez pas de solvants et de nettoyeurs à base d'essence. Pour les tâches tenaces, vous pouvez utiliser un chiffon doux humide et un détergent dilué.

Avertissement lié aux écouteurs

Ecouter de la musique à haut niveau de volume peut endommager votre ouïe de manière irréversible, veuillez diminuer le volume lorsque vous utilisez un casque d'écoute, notamment lors de périodes d'écoute prolongées.

Où installer l'unité

Installez le téléviseur dans un endroit ombragé ne contenant aucune source lumineuse, un éclairage doux est recommandé afin de garantir votre confort de séance. Utilisez des rideaux ou des stores pour prévenir tout reflet sur l'écran. Installez le téléviseur sur une surface solide, plate et stable. Ceci permet de prévenir toute chute de l'unité.

Assurez-vous que le téléviseur est installé de manière à ce que celui-ci ne soit pas poussé ou soumis à des chocs, que l'écran ne soit pas soumis à une pression excessive, qu'aucun objet étranger ne pénètre à l'intérieur de l'unité.

L'unité et ses accessoires

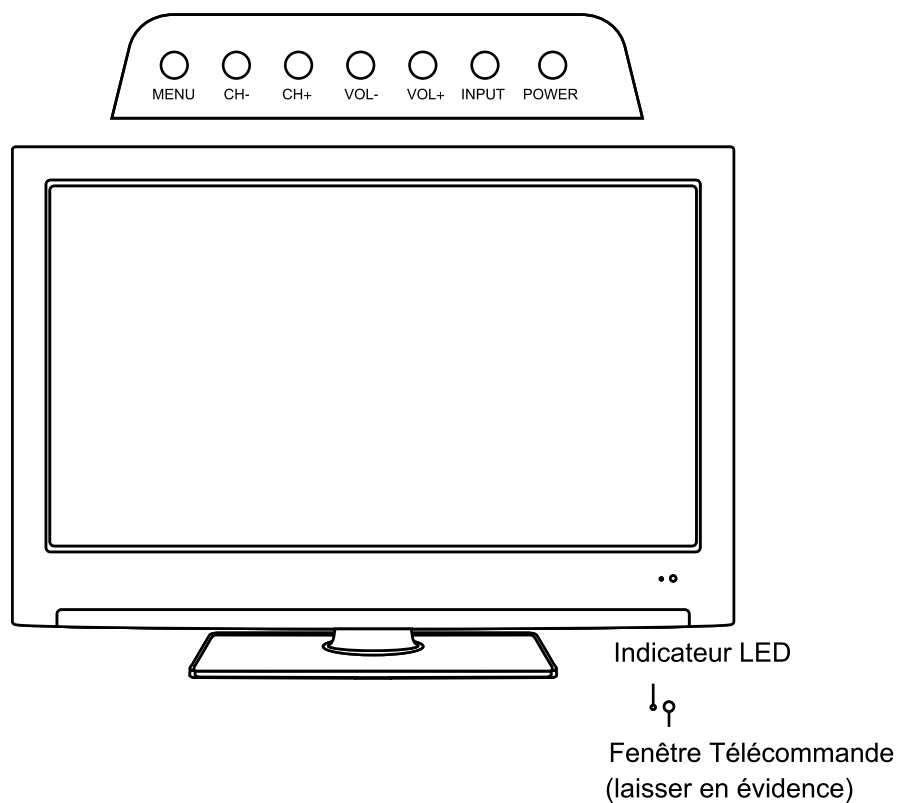

Les fonctions des touches du téléviseur sont présentées ci-dessous :

Menu : Appuyez sur cette touche pour afficher le menu OSD, appuyez à nouveau sur cette touche pour quitter le menu.

Chaîne suivante / précédente : Utilisez ces touches pour sélectionner une chaîne de télévision.

Augmenter/diminuer le volume : Utilisez ces touches pour régler le volume.

ENTREE : Permet d'afficher le menu de sélection de la source d'entrée.

Alimentation : Utilisez cette touche pour mettre en marche/éteindre le téléviseur.

Télécommande

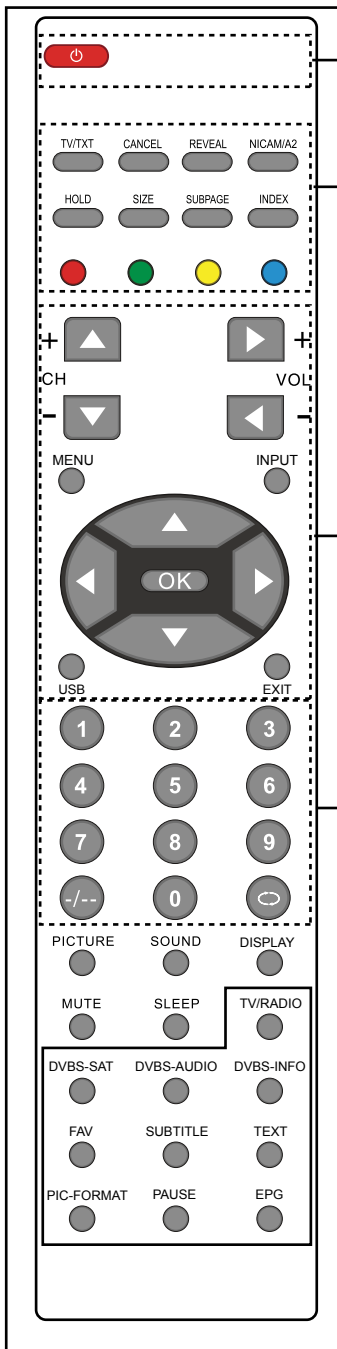

ALIMENTATION : Appuyez sur cette touche pour mettre en marche/mettre en mode attente le téléviseur.

2. Touches liées au mode TELETEXTE :(En mode ATV)
Télévision/Télétexte : Permet d'activer/désactiver le mode Télétexte.

ANNULER : Permet d'activer/désactiver l'affichage Télétexte.

REVELER : Permet d'afficher le texte masqué, par exemple la solution d'une énigme.

NICAM/A2 : Permet de sélectionner parmi le mode Nicam et Mono.

MAINTIEN : Permet de maintenir l'affichage de la sous-page sélectionnée.

TAILLE : Appuyez sur la touche pour doubler la taille de la partie supérieure de l'écran, appuyez sur la touche à nouveau pour doubler la taille de la partie inférieure de l'écran, appuyez sur la touche à nouveau pour rétablir le mode d'affichage normal.

SOUS-PAGE : Utilisez cette touche pour accéder à la sous-page, appuyez à nouveau sur cette touche pour annuler.

INDEX : Permet d'accéder au sommaire.

Touches de couleur : correspondent aux fonctions de couleur affichées sur l'écran.

(En mode TNT, utilisez la touche Rouge pour basculer entre le mode Télévision et Radio.

Les touches Verte, Jaune et Bleue sont inactives.)

MENU : Permet d'afficher le menu Configuration système.

ENTREE : Permet d'afficher le menu de sélection de la source d'entrée.

USB: Les raccourcis de la multimedia en mode DVBS.

QUITTER LE MENU : Permet de quitter le menu.

Chaîne suivante / précédente : Permet de sélectionner une chaîne.

VOL+/- : Permet de régler le volume.

Touches directionnelles gauche/droite/haut/bas : Touches directionnelles permettant de vous déplacer dans les menus.

OK : Sous un menu, permet de confirmer votre sélection.

0-9, /--

Permet de directement sélectionner une chaîne.

○ : Permet de revenir à l'écran précédent.



IMAGE : Permet de sélectionner un mode d'image.

SON : Permet de sélectionner un mode audio.

DISPLAY: Afficher les informations de mode actuel.

MUET : Permet de couper le son.

SOMMEIL : Permet d'activer la minuterie Sommeil (veille).

TELEVISION/RADIO : Permet de basculer entre le menu Télévision et Radio.

DVBS-SAT: Afficher la liste de satellites.

DVBS-AUDIO: Affiche la liste des langues disponibles pour la chaîne que vous regardez.

DVBS-INFO: Affiche les informations de la chaîne en cours.

FAV : Permet d'afficher la liste des chaînes de télévision favorites.

SOUS-TITRES : Permet de sélectionner une langue de sous-titres.

TEXTE : Permet d'afficher les informations Télétexte.

D'AFFICHAGE : Permet de sélectionner un format d'affichage : 4:3, 16:9, etc.

PAUSE: Pause de l'écran actuel en DVB-S.

GCE : Lorsqu'aucun menu n'est affiché, permet d'afficher le Guide des chaînes électronique.

Raccordements de l'antenne

ATTENTION ! AVANT D'EFFECTUER TOUT RACCORDEMENT, ASSUREZ-VOUS QUE LE TELEVISEUR ET LES EQUIPEMENTS AUXILIAIRES SONT DEBRANCHES DU SECTEUR !

Raccordement de l'antenne de télévision

Connectez l'antenne au connecteur coaxial pour antenne de 75 ohms. Pour un résultat optimal, utilisez une antenne de télévision à gain élevé extérieure.

* Pour améliorer la qualité de réception du signal dans une zone à signal faible, achetez puis installez un amplificateur de signal.

* Lorsque l'antenne doit être raccordée à deux téléviseurs, utilisez un répartiteur à deux voies (non fourni).

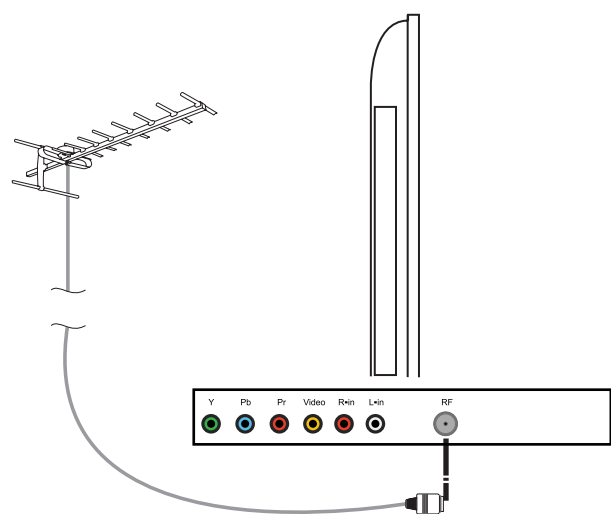

Raccordement d'équipements externes

Ce mode d'emploi présente la manière la plus simple et la plus efficace de raccorder votre téléviseur à un équipement auxiliaire. Plusieurs méthodes sont présentées ci-dessous.

Cordon HDMI

Vous pouvez raccorder ce téléviseur à un équipement compatible via un cordon HDMI. Cette méthode offre la meilleure qualité d'image.

Raccordez une extrémité du cordon HDMI au connecteur HDMI de l'équipement auxiliaire, raccordez l'autre extrémité du câble HDMI au connecteur HDMI du téléviseur.

Cordon PERITEL

Vous pouvez raccorder ce téléviseur à un équipement compatible via un cordon PERITEL. Cette connexion emploie le signal vidéo composant, c.-à-d. que le signal vidéo est subdivisé en trois signaux : rouge, vert et bleu (RGB).

Cordon VGA

Vous pouvez utiliser votre téléviseur comme moniteur en utilisant un cordon VGA.

Il est également possible de diffuser le son de votre ordinateur sur les haut-parleurs du téléviseur.

Raccordement d'équipements externes (suite)

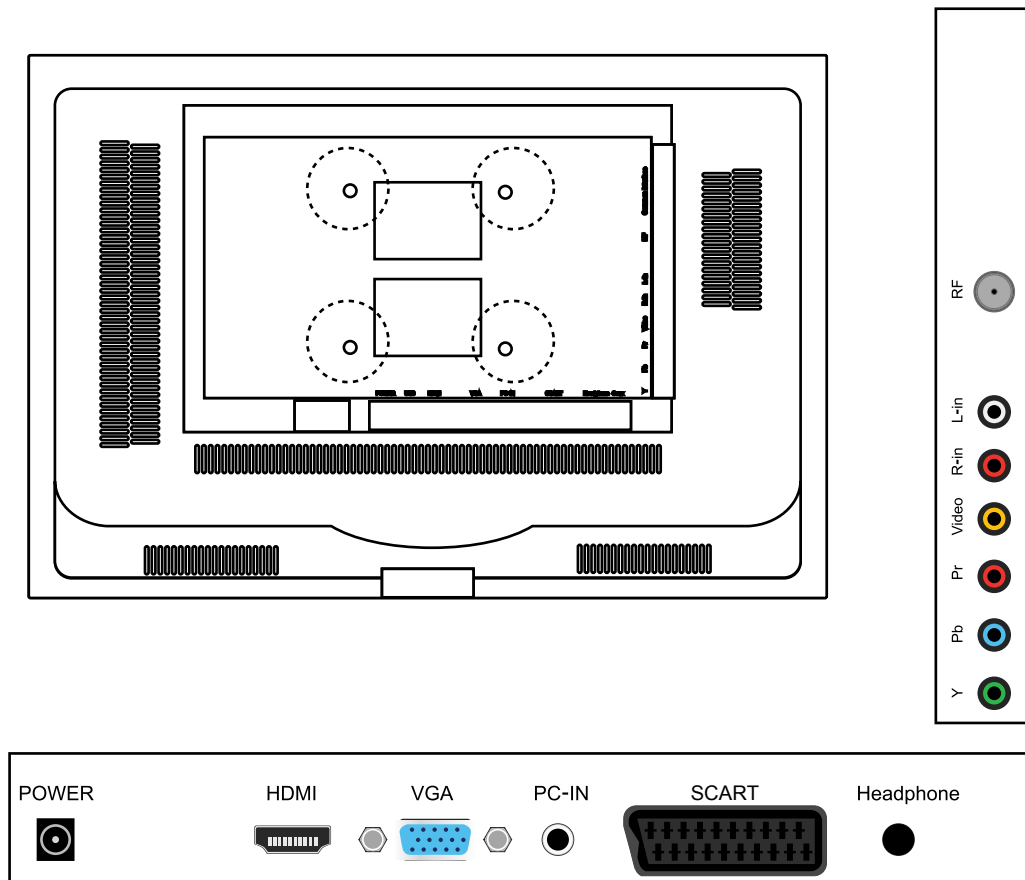

ALIMENTATION : Raccordez l'adaptateur de courant à ce connecteur.

Connecteur d'entrée HDMI : Raccordez ce connecteur au connecteur de sortie HDMI de votre lecteur DVD ou autre équipement externe.

Connecteur d'entrée VGA : Permet d'afficher le contenu de votre ordinateur. Raccordez ce connecteur au connecteur de sortie VGA 15 broches analogique de votre ordinateur.

Connecteur d'entrée audio PC : Raccordez ce connecteur au connecteur de sortie audio de votre ordinateur.

Connecteur Péritel : Raccordez ce connecteur au connecteur de sortie PERITEL de votre lecteur DVD. (utilisé par la source vidéo Composante)

Ecouteurs : Raccordez ce connecteur à une paire d'écouteurs ou autre équipement audio.

Connecteur Antenne RF : Raccordez une antenne ou câble coaxial 75 Ohms afin de recevoir un signal de télévision.

Connecteur d'entrée audio G/D : Raccordez ces connecteurs aux connecteurs de sortie audio de votre lecteur DVD. (partagés avec le mode YPbPr)

VIDEO : Raccordez ce connecteur au connecteur Vidéo composite de votre lecteur DVD.

Connecteurs de sortie vidéo YPbPr : Raccordez ces connecteurs aux connecteurs de sortie vidéo YPbPr de votre lecteur DVD. (utilisé par la source vidéo Composante)

Attention :

Avant tout raccordement d'équipements externes :

Débranchez les équipements du secteur afin de prévenir tout dommage.

Effectuez seulement les raccordements nécessaires.

Assurez-vous que les connecteurs sont fermement connectés avant de raccorder l'unité au secteur.

Raccordement d'équipements externes (suite)

Raccordement à un ordinateur

Les ordinateurs de bureau sont généralement livrés avec un moniteur conventionnel CRT, il est donc nécessaire de configurer la sortie vidéo de votre carte graphique afin de pouvoir visualiser le contenu de l'ordinateur sur votre téléviseur. Mettez en marche votre ordinateur (en laissant celui-ci raccordé à votre moniteur CRT) sélectionnez maintenant la résolution de l'écran puis sélectionnez un taux de rafraîchissement de 60 Hz. Eteignez votre ordinateur, éteignez les deux équipements puis raccordez l'unité centrale de l'ordinateur au téléviseur.

Raccordement à un ordinateur via VGA et HDMI

Utilisez un cordon VGA (non fourni) pour raccorder le téléviseur à votre ordinateur. Vous pouvez également utiliser un cordon HDMI pour raccorder votre ordinateur (si la carte graphique de votre ordinateur dispose d'un connecteur HDMI). Lorsque vous utilisez un cordon HDMI, il n'est plus nécessaire d'utiliser le cordon audio 3,5 mm. Si vous utilisez un cordon HDMI vers DVI, utilisez également un cordon audio 3,5 mm. Connectez les câbles avec attention afin de ne pas plier ou briser les connecteurs.

Lors de l'utilisation du cordon VGA

- Mettez en marche le téléviseur.
- Mettez en marche l'ordinateur.
- Sélectionnez la source d'entrée Ordinateur/VGA.

Lors de l'utilisation du cordon HDMI :

- Sélectionnez la source d'entrée HDMI.

(Tous les câbles illustrés ne sont pas fournis)

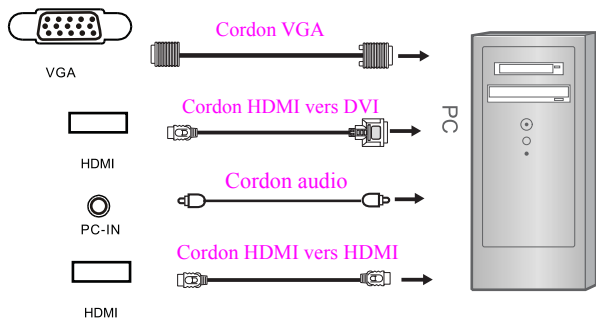

Raccordement d'équipements externes (suite) Raccordement d'une caméra vidéo/magnétoscope vidéo

Caméra vidéo

Raccordez le cordon AV au téléviseur ainsi qu'à la caméra vidéo. Mettez en marche la caméra vidéo et le téléviseur. Sélectionnez la source d'entrée AV/CVBS, vous pouvez désormais voir le contenu de la caméra sur votre téléviseur.

Remarque :

Pour raccorder la caméra vidéo en utilisant un autre cordon, référez-vous au manuel d'utilisation de la caméra vidéo.

Magnétoscope vidéo

Raccordez le cordon péritel au téléviseur ainsi qu'au magnétoscope. Mettez en marche le magnétoscope vidéo et le téléviseur. Sélectionnez la source d'entrée AV/CVBS, vous pouvez désormais voir le contenu du magnétoscope sur votre téléviseur.

Remarque :

Pour raccorder le magnétoscope vidéo en utilisant un autre cordon, référez-vous au manuel d'utilisation de celui-ci.

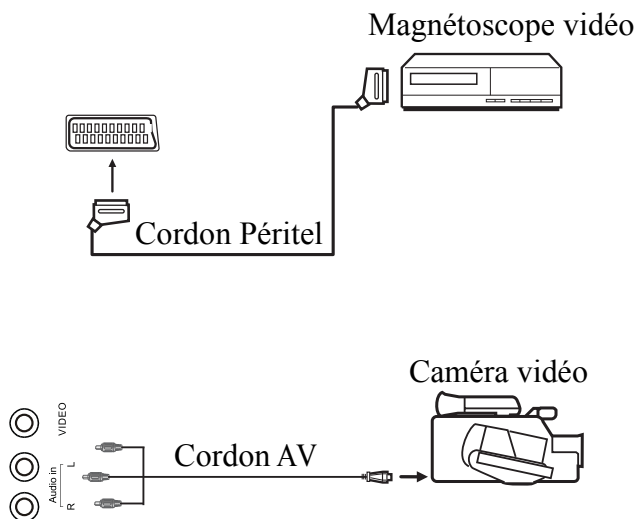

Tous les câbles illustrés ne sont pas fournis.

Raccordement d'équipements externes (suite)

Raccordement à un système audio

Vous pouvez diffuser le son du téléviseur sur un système audio stéréo (A) à l'aide du cordon péritel. Utilisez un cordon PERITEL vers RCA. (Veuillez consulter le manuel d'utilisation de votre système audio pour davantage de détails). Si vous possédez un amplificateur/décodeur surround (B), utilisez un cordon Péritel ou Péritel vers RCA.

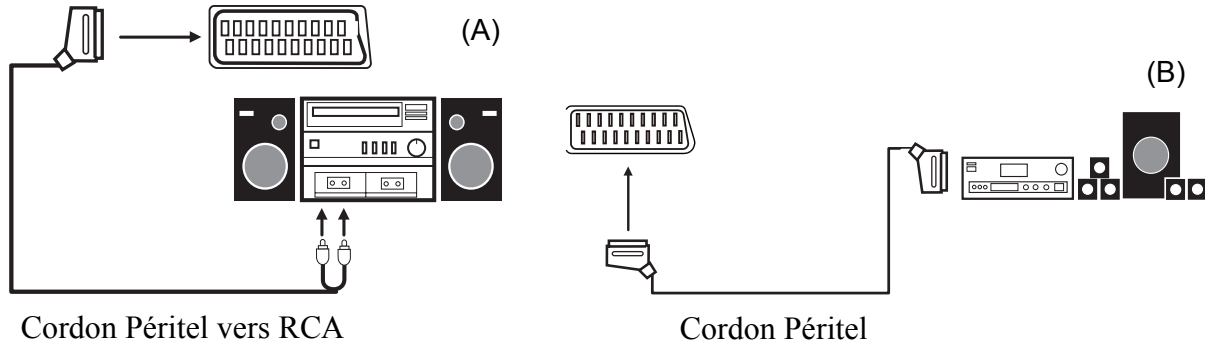

Tous les câbles illustrés ne sont pas fournis.

Raccordement à un lecteur DVD

Raccordez l'unité à un lecteur DVD via un cordon PERITEL ou HDMI.
(seulement si l'équipement externe supporte le format HDMI).

Lors de l'utilisation du cordon PERITEL :

- Mettez en marche le téléviseur.
- Mettez en marche le lecteur DVD.
- Sélectionnez la source d'entrée PERITEL.

Lors de l'utilisation du cordon HDMI :

- Sélectionnez la source d'entrée HDMI.

(Tous les câbles illustrés ne sont pas fournis)

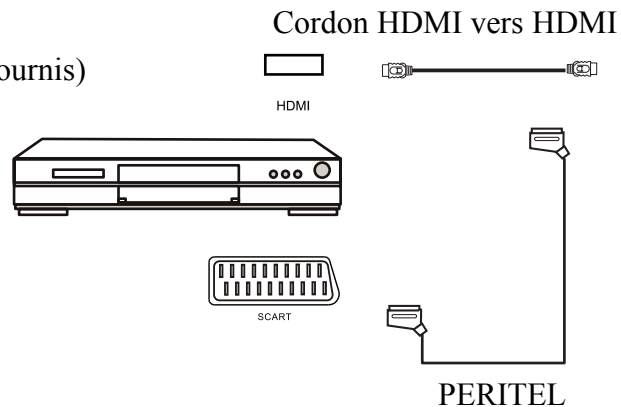

L'installation automatique

Mise en marche/arrêt du téléviseur LCD

1. Raccordez l'unité à une prise de courant via le cordon d'alimentation.

2. -Pour mettre en marche le téléviseur

Appuyez sur la touche ALIMENTATION du téléviseur ou de la télécommande.

-Pour éteindre le téléviseur

Appuyez sur la touche ALIMENTATION du téléviseur ou de la télécommande.

Lors de la première mise en marche du téléviseur LCD, le menu d'installation ci-dessous s'affiche : Assurez-vous que l'antenne est raccordée au téléviseur, que le mode Télévision est sélectionné via votre télécommande (à l'aide de la touche ENTREE), mettez en marche le téléviseur via la touche ALIMENTATION. Le menu d'installation initial s'affiche.

Il est possible de sélectionner l'option « Pays », « Langue » (langue d'affichage des informations) et de configurer la recherche automatique des chaînes de télévision (chaînes de télévision analogiques ou numériques) selon les informations affichées sur la partie inférieure de l'écran.

Une fois la configuration terminée, utilisez les touches ▲/▼ pour sélectionner OK, appuyez ensuite sur la touche OK pour démarrer la recherche automatique des chaînes de télévision.

La recherche démarre à partir des basses fréquences (vous pouvez appuyer sur la touche MENU pour annuler la recherche automatique) ; les chaînes détectées sont automatiquement mémorisées.

Une fois la recherche automatique terminée, le téléviseur affiche la première chaîne trouvée.

Pour modifier l'ordre des chaînes, utilisez la fonction Modification de chaînes.

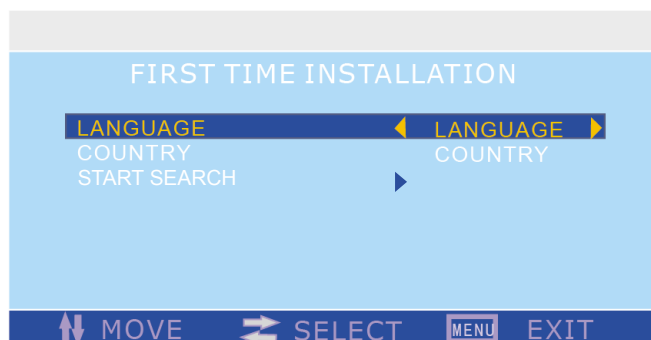

Le menu de sélection de la source d'entrée

Vous pouvez accéder au menu de sélection de la source d'entrée via la touche Source de la télécommande ou la touche ENTREE du téléviseur LCD.

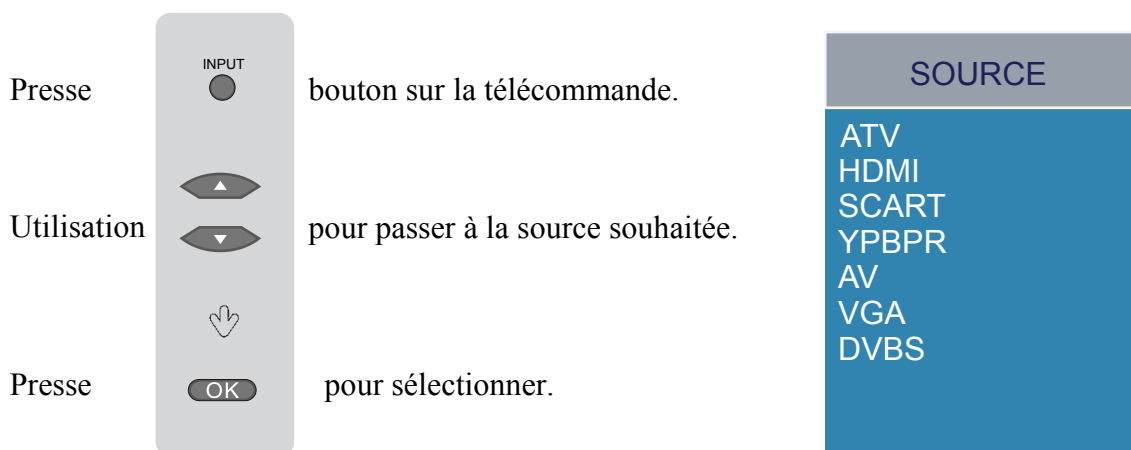

Appuyez sur la touche ENTREE de la télécommande.
Utilisez les touches directionnelles pour sélectionner la source d'entrée de votre choix.
Appuyez sur OK pour sélectionner.

Le menu Configuration

1. Mettez en marche le téléviseur LCD.
2. Appuyez sur la touche MENU de la télécommande.
3. Utilisez les touches ◀ et ▶ pour naviguer dans le menu.
4. Appuyez sur la touche QUITTER pour quitter le menu.

MENU CHAINE

Ce menu vous permet d'effectuer une recherche des chaînes et de configurer plusieurs options liées aux chaînes.



MENU IMAGE

Ce menu vous permet de modifier l'affichage du téléviseur.

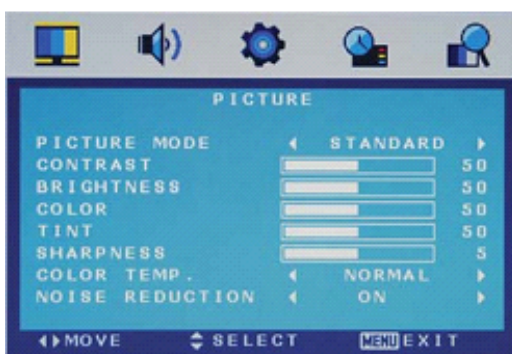

MENU AUDIO

Ce menu vous permet de configurer les options et les effets sonores.

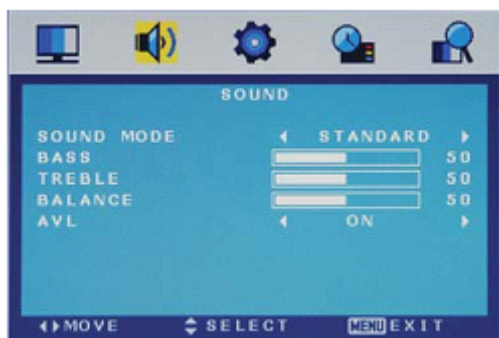

MENU CONFIGURATION :

Ce menu vous permet de configurer de nombreuses options système.

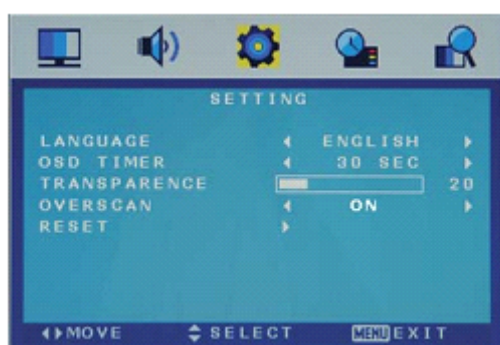

MENU FONCTIONS :

Ce menu vous permet de configurer le verrouillage, l'horloge et d'autres options de configuration.



Remarque : Utilisez les touches directionnelles pour sélectionner l'option de votre choix.

Le menu Configuration (suite)



Utilisez les touches directionnelles ◀ et ▶ pour sélectionner le menu CHAINE (tel qu'indiqué sur l'image ci-dessus), utilisez ensuite la touche ▼ pour accéder au menu.

Le menu CHAINE comprend les options suivantes :

Pays Utilisez les touches ◀ et ▶ pour sélectionner un pays.
(Possibilité de sélectionner cette option en mode ATV).

Recherche automatique des chaînes

Utilisez la touche ▶ pour démarrer la recherche automatique des chaînes de télévision.

Menu de recherche automatique des chaînes du mode TNT Menu de recherche automatique des chaînes du mode ATV

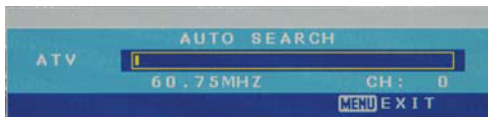

Recherche manuelle d'une chaîne de télévision

Appuyez sur la touche ▶ pour accéder au sous-menu.

Menu Recherche manuelle du mode ATV



Chaîne Permet de sélectionner la chaîne que vous souhaitez modifier.

Système de couleurs Permet de sélectionner le système de couleurs de la chaîne à modifier.

Système audio Permet de sélectionner le système sonore de la chaîne à modifier.

Recherche manuelle Utilisez les touches ◀ et ▶ pour effectuer une recherche manuelle.

RPA Permet d'activer/désactiver l'option Réglage automatique de la fréquence de la Recherche manuelle des chaînes de télévision.

Réglage précis Utilisez les touches ◀ et ▶ pour effectuer une recherche de précision.

Saut Sélectionnez « Oui » pour ignorer la chaîne lors de la sélection d'une chaîne via les touches Chaîne suivante/précédente.

Modification de chaînes : Appuyez sur la touche ▶ pour accéder au sous-menu indiqué sur l'image suivante.

Menu Edition de chaînes sous le mode ATV

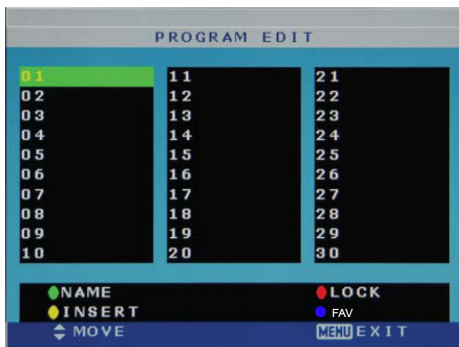

NOM : Sélectionnez une chaîne de télévision, appuyez sur la touche VERTE de la télécommande pour modifier le nom de la chaîne.

(Utilisez les touches ◀▶▼▲ pour nommer la chaîne, appuyez sur la touche OK pour confirmer.)

VERROUILLAGE : Sélectionnez une chaîne, appuyez sur la touche ROUGE de la télécommande pour verrouiller la chaîne. La saisie du mot de passe est nécessaire pour visionner une chaîne verrouillée.

Remarque : Il est possible de configurer le mot de passe dans l'option Verrouillage système du menu FONCTIONS, le mot de passe initial est 0000.

INSERTION : Sélectionnez la chaîne que vous souhaitez insérer, appuyez sur la touche JAUNE de la télécommande, sélectionnez ensuite une position, appuyez sur la touche VERTE pour insérer la chaîne ou appuyez sur la touche ROUGE pour annuler.

FAV: Appuyez sur le bouton bleu pour ajouter la liste des canaux FAV.

Le menu Configuration (suite)



Utilisez les touches directionnelles ◀ et ▶ pour sélectionner le menu IMAGE (tel qu'indiqué sur l'image ci-dessus), utilisez ensuite la touche ▼ pour accéder au menu.

Le menu IMAGE comprend les options suivantes :

Mode d'image

Les modes d'image suivants sont disponibles : Standard, Vidéo, Vive et Personnalisé.

Remarque : Les options Contraste, Luminosité, Couleurs et Netteté peuvent seulement être modifiées sous le mode Personnalisé du menu Mode d'image.

Contraste

Permet de contrôler la différence entre les zones lumineuses et sombres de l'image.

Luminosité

Permet de régler la luminosité de l'image.

Couleurs

Permet de régler les couleurs affichées.

Netteté

Augmentez la valeur de cette option pour améliorer le niveau de détails de l'image, diminuez cette valeur pour rendre l'image davantage floue.

Teinte

Permet de régler la teinte (cette option est seulement disponible en mode NTSC).

Température des couleurs

Les options suivantes sont disponibles : Normal, Frais et Chaud.

Réduction du bruit

Activez cette option pour réduire le bruit. (Option seulement disponible en mode ATV).

Le menu Configuration (suite)



Utilisez les touches directionnelles ◀ et ▶ pour sélectionner le menu SON (tel qu'indiqué sur l'image ci-dessus), utilisez ensuite la touche ▼ pour accéder au menu.

Le menu SON comprend les options suivantes :

Mode audio

Les options suivantes sont disponibles : Standard, Musique, Vidéo, Actualités et Personnalisé.

Basses (il est seulement possible de modifier cette option lorsque le mode audio Utilisateur est sélectionné).

Contrôle l'intensité relative des basses.

Aigus (il est seulement possible de modifier cette option lorsque le mode audio Utilisateur est sélectionné).

Contrôle l'intensité relative des aigus.

Balance : permet de régler l'équilibrage du canal audio gauche et droit ou de désactiver un canal.

RVA

Activez cette option pour automatiquement contrôler le volume de la chaîne sélectionnée.

Le menu Configuration (suite)



Utilisez les touches directionnelles ◀ et ▶ pour sélectionner le menu CONFIGURATION (tel qu'indiqué sur l'image ci-dessus), utilisez ensuite la touche ▼ pour accéder au menu.

Le menu CONFIGURATION comprend les options suivantes :

Langue

Cette option permet de sélectionner la langue du menu.

Délai d'affichage des informations

Cette option permet de définir la durée d'affichage des informations.

Transparence

Cette option permet de définir la transparence du menu affiché.

Surbalayage : cette fonction permet d'activer/désactiver le surbalayage.

(Possibilité de sélectionner cette option en mode HDMI).

Réinitialisation

Appuyez sur la touche ▶ pour restaurer la configuration d'usine.

Le menu Configuration (suite)



Utilisez les touches directionnelles ◀ et ▶ pour sélectionner le menu Fonction (tel qu'indiqué sur l'image ci-dessus), utilisez ensuite la touche ▼ pour accéder au menu.

Le menu FONCTIONS comprend les options suivantes :

Minuterie Sommeil

Cette fonction permet de configurer la durée de la minuterie sommeil : 15 minutes, 30 minutes, 45 minutes, 60 minutes, 75 minutes, 90 minutes, 105 minutes, 120 minutes, Désactivée.

Format d'affichage

Cette option vous permet de sélectionner un format d'affichage.

(Possibilité de sélectionner cette option en mode TNT).

Langue Télétex

Cette option vous permet de sélectionner une langue Télétex.

(Possibilité de sélectionner cette option en mode ATV).

Ecran bleu

Lorsque vous activez cette option, un écran bleu s'affiche lors d'absence de signal.

(Possibilité de sélectionner cette option en mode ATV).

Verrouillage du système

Appuyez sur la touche ▶ puis saisissez le mot de passe pour accéder au sous-menu.

Le mot de passe initial est 0000.



Verrouillage du système : permet d'activer/désactiver la fonction de verrouillage du système.

Verrou enfants : permet de verrouiller des chaînes de télévision, la saisie du mot de passe est nécessaire pour visionner une chaîne verrouillée.

Verrouillage des touches : permet de verrouiller les touches du téléviseur, lorsque cette fonction est activée, il est impossible d'utiliser les commandes du téléviseur.

Contrôle parental : permet de configurer la fonction Contrôle parental.

Modifier le mot de passe : cette fonction permet de modifier le mot de passe de la fonction Contrôle parental.

Installation initiale : appuyez sur la touche ► pour accéder au menu Installation initiale.

Le menu Configuration (suite)

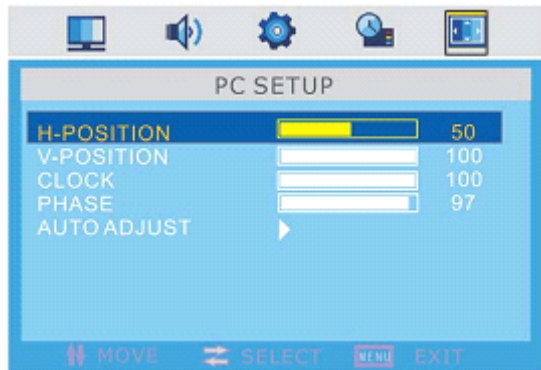

Utilisez les touches directionnelles ◀ et ▶ pour sélectionner le menu Configuration Ordinateur (tel qu'indiqué sur l'image ci-dessus), utilisez ensuite la touche ▼ pour accéder au menu.

Le menu Configuration Ordinateur comprend les options suivantes :

Position horizontale de l'image

Permet de régler la position horizontale de l'image.

Position verticale de l'image

Permet de régler la position verticale de l'image.

Horloge

Permet de régler la fréquence de l'horloge afin d'optimiser l'affichage de l'image.

Phase

Permet de régler la phase de l'horloge du CAN ADC et de stabiliser l'image.

Réglage automatique

Appuyez sur la touche ► pour automatiquement configurer l'écran.

Mode opératoire DVBS

1. Menu principal

Les principaux paramètres et fonctions se trouvent dans le menu principal. Le menu principal comprend 4 options : « Installation », « Configuration système », « Gestionnaire de chaînes de télévision » et « Multimédia ».

Lorsque le menu est désactivé, appuyez sur la touche MENU pour afficher le MENU principal.



1.1 Installation

Le menu Installation contient les 3 options suivantes : « Configuration de la parabole », « Recherche automatique des chaînes de télévision » et « Gestionnaire des chaînes de télévision ».

1.1.1 Configuration de la parabole

Sélectionnez l'option Satellite pour configurer les paramètres des satellites et accéder à l'interface d'installation d'un satellite.



1.1.1.1 Satellite

Déplacez le curseur sur le satellite que vous souhaitez installer.

Appuyez sur OK pour sélectionner le satellite à installer.

Remarque : Avant de sélectionner un autre satellite, vous devez appuyer sur la touche OK pour enregistrer la date modifiée lorsque le curseur est positionné sur Satellite.

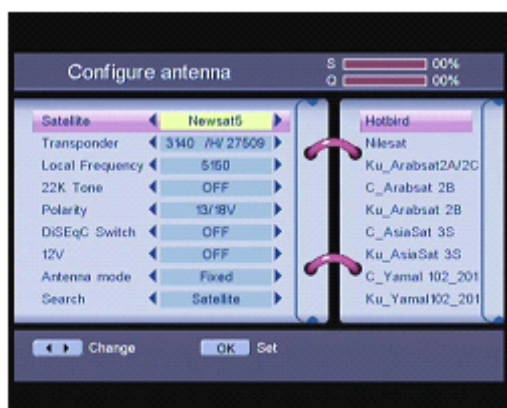

1.1.1.2 Répéteur

Vous pouvez sélectionner le répéteur en cours d'utilisation ou ajouter un nouveau répéteur.

1.1.1.3 Fréquence locale

Il est possible de modifier la fréquence locale.

Remarque : Avant de sélectionner un autre satellite, vous devez appuyer sur la touche OK pour enregistrer cette fréquence locale lorsque le curseur est positionné sur Fréquence locale.

1.1.1.4 Tonalité 22000

Il est possible de modifier la tonalité de 22000. Utilisez les touches directionnelles GAUCHE/DROITE pour sélectionner parmi ACTIVE, DESACTIVE et AUTOMATIQUE.

Remarque : Avant de sélectionner un autre satellite, vous devez appuyer sur la touche OK pour enregistrer cette tonalité 22000 lorsque le curseur est positionné sur Tonalité 22000 .

1.1.1.5. Polarité

Il est possible de modifier la polarité. Utilisez les touches directionnelles GAUCHE/DROITE pour sélectionner parmi 13V, 18V, 13/18V et DESACTIVE.

Remarque : Avant de sélectionner un autre satellite, vous devez appuyer sur la touche OK pour enregistrer la polarité lorsque le curseur est positionné sur Polarité.

1.1.1.6 Commutateur DiSEqC

Il est possible de modifier le commutateur DiSEqC. Utilisez les touches directionnelles GAUCHE/DROITE pour sélectionner parmi LNB1, LNB2, LNB3, LNB4 et DESACTIVE.

Remarque : Avant de sélectionner un autre satellite, vous devez appuyer sur la touche OK pour enregistrer ce commutateur DiSEqC lorsque le curseur est positionné sur Commutateur DiSEqC.

1.1.1.7 Mode d'antenne.

Il est possible de modifier le mode d'antenne. Utilisez les touches directionnelles GAUCHE/DROITE pour sélectionner parmi Fixe, USALS et DiSEqC1.2.

Lorsque vous sélectionnez le mode d'antenne USALS :

Appuyez sur la touche OK pour accéder à l'option Ajustement de l'antenne.

Utilisez les touches directionnelles HAUT/BAS pour déplacer le curseur sur l'option Répéteur.

Utilisez les touches directionnelles GAUCHE/DROITE pour sélectionner le transpondeur à utiliser.

Utilisez les touches directionnelles HAUT/BAS pour déplacer le curseur sur l'option Longitude du satellite.

Saisissez la longitude du satellite puis utilisez les touches directionnelles pour sélectionner parmi Est et Ouest.

Utilisez les touches directionnelles HAUT/BAS pour déplacer le curseur sur l'option Ma longitude.

Saisissez la valeur de l'option Ma longitude puis utilisez les touches directionnelles pour sélectionner parmi Est et Ouest.

Utilisez les touches directionnelles HAUT/BAS pour déplacer le curseur sur l'option Ma latitude.

Saisissez la valeur de l'option Ma latitude puis utilisez les touches directionnelles pour sélectionner parmi Sud et Nord.

Utilisez les touches directionnelles HAUT/BAS pour déplacer le curseur sur l'option Aller à la position.

Appuyez sur la touche OK pour diriger l'antenne vers la position désirée.

Déplacez le curseur sur l'option Retour ou Suivant puis appuyez sur la touche OK pour quitter l'option et revenir au menu précédent.

Lorsque vous sélectionnez DiSEqC1.2:

Appuyez sur la touche OK pour accéder à l'option Ajustement de l'antenne.

Utilisez les touches directionnelles HAUT/BAS pour déplacer le curseur sur l'option Répéteur.

Utilisez les touches directionnelles GAUCHE/DROITE pour sélectionner le transpondeur à utiliser.

Utilisez les touches directionnelles HAUT/BAS pour déplacer le curseur sur l'option Rediriger la parabole.

Utilisez les touches directionnelles GAUCHE/DROITE pour rediriger la parabole.

Utilisez les touches directionnelles HAUT/BAS pour déplacer le curseur sur l'option Accéder à la réf.

Appuyez sur la touche OK pour accéder au point 0.

Utilisez les touches directionnelles HAUT/BAS pour déplacer le curseur sur l'option Enregistrer.

Utilisez les touches directionnelles GAUCHE/DROITE pour sélectionner un emplacement de mémorisation.

Appuyez sur OK pour sauvegarder.

Déplacez le curseur sur l'option Retour ou Suivant puis appuyez sur la touche OK pour quitter l'option et revenir au menu précédent.

1.1.1.9 Recherche

Il est possible de modifier le mode de recherche.

Utilisez les touches directionnelles pour sélectionner une des options suivantes : Satellite, Répéteur, Recherche complète, Recherche NIT.

Lorsque vous sélectionnez l'option Satellite, appuyez sur la touche OK pour afficher la progression de la recherche de satellites.

Lorsque vous sélectionnez l'option Répéteur, appuyez sur la touche OK pour afficher la progression de la recherche de répéteurs.

Lorsque vous sélectionnez l'option Recherche complète, appuyez sur la touche OK pour afficher la progression de la recherche complète.

Lorsque vous sélectionnez l'option Recherche NIT, appuyez sur la touche OK pour afficher la progression de la recherche NIT.

1.1.2 Recherche automatique

Utilisez les touches directionnelles HAUT/BAS pour déplacer le curseur sur le satellite de votre choix, appuyez ensuite sur la touche OK pour marquer/démarquer.

Appuyez sur la touche ROUGE pour effectuer une recherche de toutes les chaînes de télévision diffusées par le satellite sélectionné.

Appuyez sur la touche VERTE pour effectuer une recherche complète des chaînes de télévision diffusées par le satellite sélectionné.

Appuyez sur la touche JAUNE pour effectuer une recherche de toutes les chaînes de télévision en clair diffusées par le satellite sélectionné.

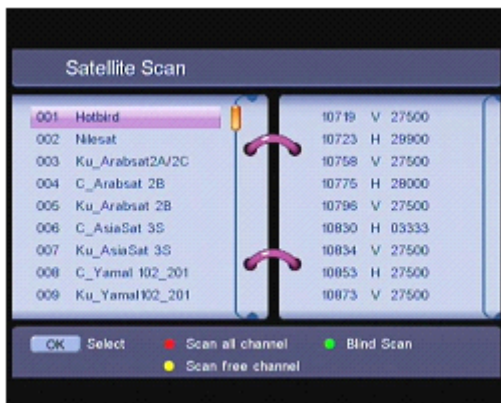



1.1.3. Gestionnaire de répéteurs

Sous ce menu, il est possible d'ajouter, éditer et supprimer des répéteurs. Il est également possible de rechercher des répéteurs.

1.1.3.1 Satellite

Cette option vous permet de sélectionner un satellite .

1.1.3.2 Fréquence

Cette option vous permet de sélectionner une fréquence.

Appuyez sur la touche ROUGE pour accéder à l'option Ajout de répéteurs, cette option vous permet d'ajouter un répéteur.

Appuyez sur la touche VERTE pour accéder à l'option Edition de répéteurs, cette option vous permet de modifier un répéteur.

Appuyez sur la touche JAUNE pour accéder à l'option Edition de répéteurs, cette option vous permet de modifier un répéteur.

1.1.3.3. Polarité

Cette option vous permet de sélectionner la polarité.

1.13.4

Polarité

Vous pouvez sélectionner la polarité.

1.1.3.5 Recherche NIT

Cette option vous permet d'effectuer une recherche NIT.

1.1.3.6 En clair

Cette option vous permet de sélectionner le mode En clair.

1.2 Configuration système

Dans cette option, il est possible de configurer des options système telles que Langue, Style OSD, Contrôle parental, Configuration du téléviseur, Date et heure et Mise à niveau du système.

1.2.1 Préférences

Cette option vous permet de configurer les paramètres suivants : Langue d'affichage des informations, Langue de doublage, Mode du téléviseur, Sortie vidéo, Format d'affichage, Restauration de la configuration d'usine, Configuration du modulateur et Date et heure.

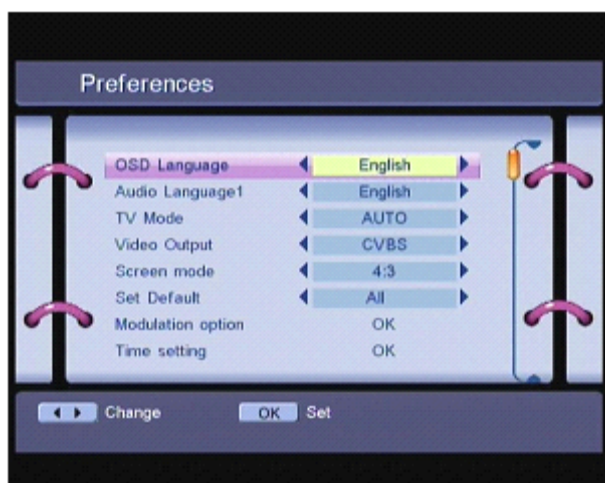

1.2.1.1 Langue d'affichage des informations

Utilisez les touches directionnelles GAUCHE/DROITE pour sélectionner l'option Langue d'affichage des informations.

1.2.1.2 Langue de doublage

Utilisez les touches directionnelles GAUCHE/DROITE pour sélectionner l'option Langue de doublage.

1.2.1.3 Mode du téléviseur

Utilisez les touches directionnelles GAUCHE/DROITE pour sélectionner parmi le format de signal PAL et NTSC.

Si vous ne connaissez pas le format de signal de votre téléviseur, sélectionnez AUTOMATIQUE.

1.2.1.4 Restauration de la configuration d'usine

Utilisez les touches directionnelles GAUCHE/DROITE pour sélectionner parmi l'option TOUTES ou CRYPTÉES.

Appuyez sur la touche OK, saisissez le code, la configuration d'usine est automatiquement restaurée, toutes les données de l'utilisateur sont alors effacées.

REMARQUE : Le code devient à nouveau « 0000 ».

1.2.1.5 Date et heure

Appuyez sur la touche OK pour accéder à l'interface suivante :

Si le diffuseur transmet un signal de réglage automatique de l'heure via GMT, il est possible d'automatiquement régler l'horloge via ce signal GMT, réglez autrement la date et l'heure manuellement. Lorsque l'option Utilisation du GMT est définie sur ACTIVE, l'horloge est automatiquement réglée, vous pouvez aussi sélectionner manuellement le fuseau horaire. Lorsque le diffuseur transmet un signal de passage à l'heure d'été/d'hiver, l'horloge du décodeur est alors automatiquement mise à jour. Lorsque vous désactivez l'option Utilisation du GMT, les options Réglage de la date et Réglage de l'horloge s'affichent.

Pour manuellement régler l'horloge, déplacez le curseur sur l'option Horloge puis utilisez les touches numériques de la télécommande.

1.2.2 Contrôle parental

Permet d'accéder aux options de Contrôle parental et de modifier le code.

Le code est 0000.

Verrouillage

Verrouillage de chaînes : Permet d'activer/désactiver le verrouillage de chaînes de télévision....Lorsque le verrouillage de chaînes est activé, l'utilisateur doit saisir le code pour pouvoir visionner les chaînes verrouillées.

Niveau de limitation de lecture : permet de définir un niveau de limitation de lecture.

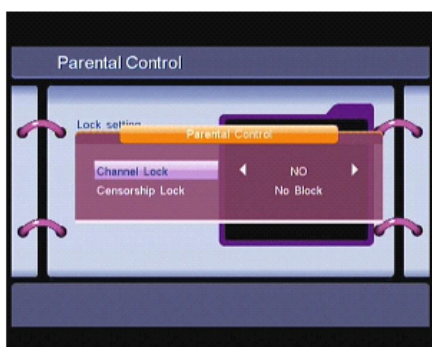

Options du contrôle parental

Appuyez sur la touche JAUNE pour verrouiller des chaînes de télévision. Lorsqu'une chaîne de télévision est verrouillée, l'utilisateur doit saisir le code parental pour visionner celle-ci.

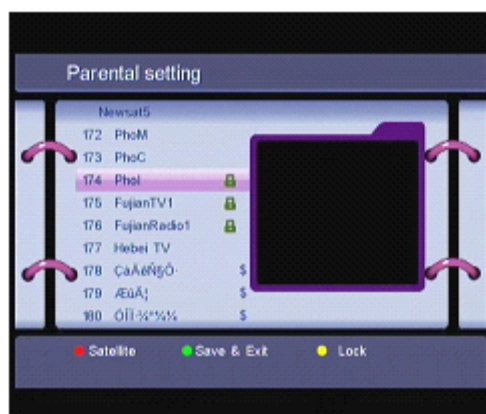

Modification du mot de passe

Modification du mot de passe. Saisissez un mot de passe à 4 chiffres puis saisissez-le à nouveau ; le mot de passe est désormais modifié.

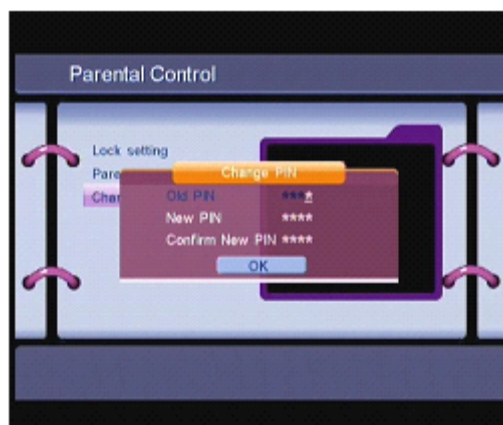

1.2.3 Mise à niveau du système

Sous ce menu, les options suivantes sont disponibles : « Mise à jour par satellite », « Mise à jour depuis un équipement externe » ou « Mise à jour depuis un autre décodeur ».

Mise à jour depuis un équipement externe

Il est possible de mettre à jour votre décodeur via USB.

Sélectionnez « Mise à jour du système » - « Mise à jour depuis un équipement externe », il est possible d'effectuer la mise à jour depuis un disque amovible USB, appuyez sur la touche OK pour démarrer la mise à jour du décodeur.

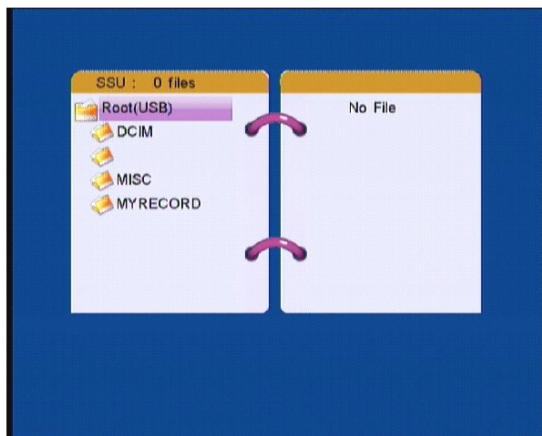

1.2.4 Informations système

Les informations systèmes comprennent des informations telles que la version logicielle et la date du firmware.

1.2.5 Minuterie

Il est possible d'utiliser la minuterie pour programmer un évènement.

Il est possible de programmer la mise en marche et l'arrêt du décodeur.

Utilisez les touches directionnelles HAUT/BAS pour sélectionner l'option Minuterie. Utilisez les touches directionnelles GAUCHE/DROITE pour activer ou désactiver la minuterie sélectionnée. Appuyez sur la touche OK pour configurer la minuterie.

Action : Les fonctions suivantes sont disponibles :

« Mise en marche » : le décodeur se met en marche à la date et l'heure définies.

« Intervalle de temps » : Le décodeur se met en marche à la date et l'heure définies, affiche la chaîne puis s'éteint à la date et l'heure définies (la valeur de l'option Date et heure de mise hors tension).

« Enregistrement » : Le décodeur débute l'enregistrement d'une chaîne à la date et l'heure définies.

« Mise hors tension » : Le décodeur s'éteint à la date et l'heure définies.

Cycle : Il est possible de définir le cycle de l'évènement programmé par minuterie (une fois, quotidiennement, hebdomadairement).

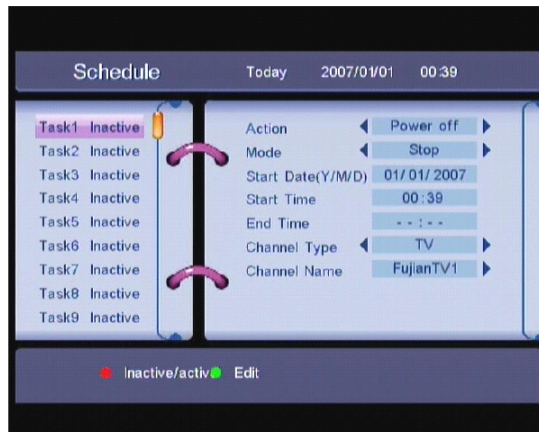

Date de début : Permet de définir la date de début de l'évènement.

Heure de début : Permet de définir l'heure de début de l'évènement.

Heure de fin : Lorsque la minuterie activée se trouve dans l'intervalle de temps, il est possible de définir l'heure de fin d'affichage de la chaîne.

Type de chaîne : Sélectionnez parmi TELEVISION et RADIO.

Nom de la chaîne : Appuyez sur la touche directionnelle DROITE pour afficher la liste des chaînes puis utilisez les touches directionnelles pour sélectionner la chaîne à afficher lors de la mise en marche programmée du téléviseur.

1.3 Gestionnaire de chaînes



Dans le menu principal, utilisez les touches directionnelles HAUT/BAS pour déplacer le curseur sur Gestionnaire des chaînes, appuyez ensuite sur la touche OK pour accéder au Gestionnaire des chaînes.

Le menu Gestionnaire des chaînes comprend quatre options : « Gestionnaire des chaînes », « Gestionnaire des favoris », « Supprimer le satellite » et « Edition de chaînes ».

1.3.1 Gestionnaire de chaînes

Sous ce menu, il est possible de modifier l'ordre des chaînes, supprimer et modifier des chaînes.

Pour changer de satellite, appuyez la touche ROUGE puis utilisez les touches directionnelles GAUCHE/DROITE.

Classement (touche VERTE)

Il est possible de ranger la liste des chaînes de la manière suivante : de « A-Z », « Z-A », « Gratuites » ou « Défaut ».



Edition (touche JAUNE)

Sélectionnez la chaîne que vous souhaitez modifier, appuyez sur la touche JAUNE (Edition) pour accéder au menu de modification. Sous ce menu, il est possible de modifier le nom, la fréquence, le débit, le PID vidéo et le PID audio des chaînes de télévision.

Pour renommer une chaîne, utilisez les touches directionnelles HAUT/BAS pour sélectionner « Nom de la chaîne » puis appuyez sur la touche OK, la boîte de dialogue Nom de la chaîne ci-dessous s'affiche.

Utilisez les touches directionnelles HAUT/BAS ou GAUCHE/DROITE pour déplacer le curseur sur le caractère de votre choix, appuyez ensuite sur la touche OK pour sélectionner.

Une fois l'édition terminée, déplacez le curseur sur « Ok » puis appuyez sur la touche OK.

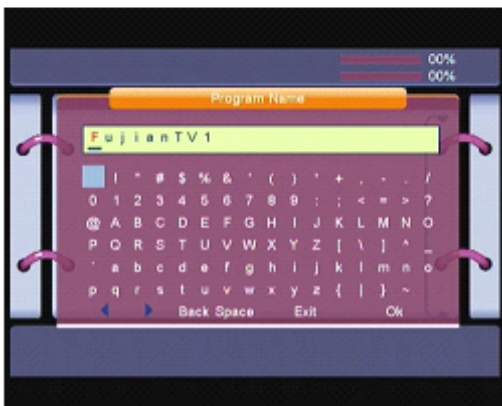
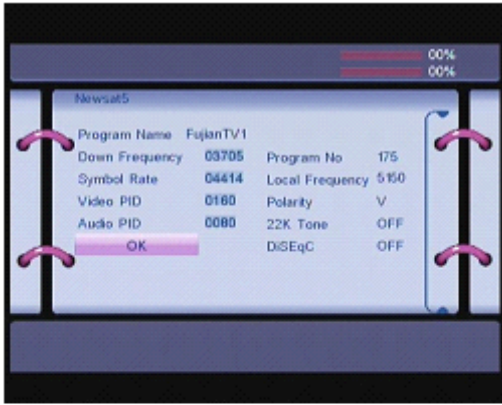

Tout supprimer

Appuyez sur la touche BLEUE puis saisissez le mot de passe pour supprimer toutes les chaînes de télévision.

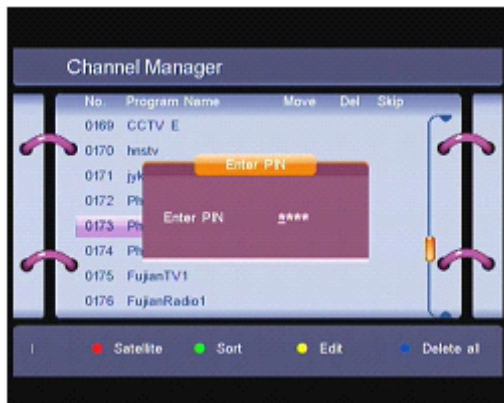

1.3.2 Gestionnaire de favoris

Utilisez les touches directionnelles Haut/Bas pour sélectionner une chaîne. Utilisez les touches directionnelles GAUCHE/DROITE pour sélectionner un groupe de favoris. Appuyez sur la touche OK pour ajouter la chaîne sélectionnée au groupe de favoris. Pour retirer la chaîne du groupe de favoris, effectuez à nouveau cette opération.

Appuyez sur la touche ROUGE pour classer les chaînes par satellites.

Appuyez sur la touche VERTE pour modifier le nom du groupe de favoris.

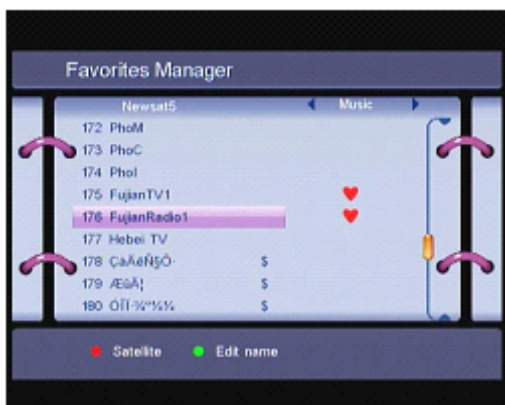

1.3.3 Suppression de satellites

Utilisez les touches directionnelles HAUT/BAS pour sélectionner un satellite. Appuyez sur la touche OK pour supprimer le satellite de la base de données.

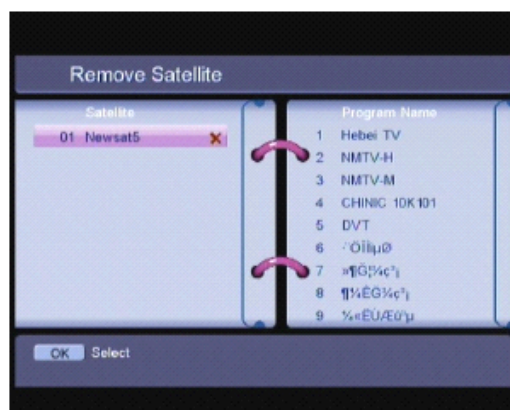

1.4 Multimédia

Sous ce menu, il est possible de visionner le contenu des répertoires « Mes albums », « Mes musiques », « Mes vidéos » et « Mes enregistrements » ; il est également possible de jouer au jeu « Gomoku » et de visualiser le Calendrier depuis le disque amovible USB connecté.

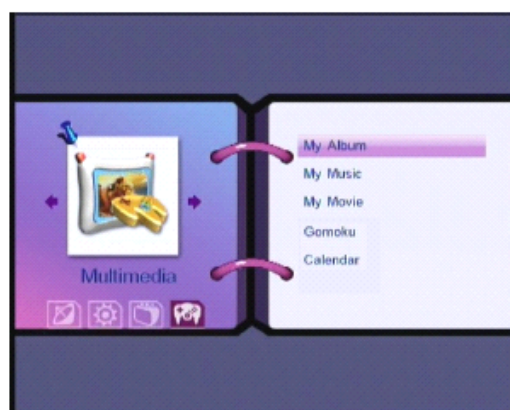

1.4.1 Mes albums

Sélectionnez l'option « Mes albums », appuyez sur la touche OK puis sur la touche BLEUE. Utilisez les touches directionnelles ▲▼◀▶ pour sélectionner une miniature. Appuyez sur la touche Bleue pour changer de répertoire.

1. Appuyez sur la touche OK pour afficher l'image en plein écran. Il est également possible de sélectionner un fichier à l'aide des touches numériques et la touche OK.

Les touches de couleur fournissent davantage d'options. Rouge : permet d'effectuer un zoom, Verte : permet de lire un fichier mp3,

Jaune : permet d'inverser l'image horizontalement. Bleue : permet d'inverser l'image verticalement.

2. Appuyez à nouveau sur la touche OK pour activer le mode diaporama, toutes les images s'affichent de manière successive et sont accompagnées d'effets de transition.

3. En cours de lecture, appuyez sur une des touches de la télécommande pour afficher les fonctions des touches de couleur. Rouge : permet de démarrer/d'arrêter la lecture.

Verte : permet de lire un fichier mp3, Jaune : permet de basculer entre le mode Répétition/Un et Bleue : permet de basculer entre Rapide/Moyenne/Lente.

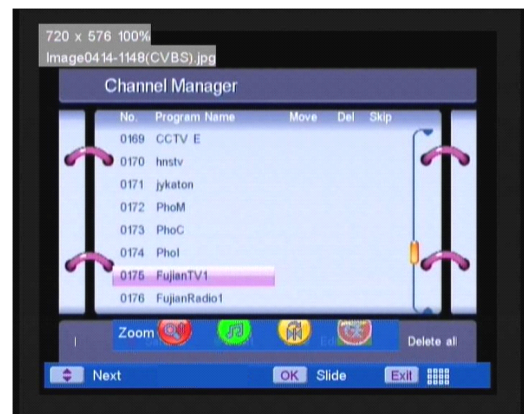

1.4.2 Mes musiques

Sélectionnez Mes musiques puis appuyez sur la touche OK.

Sélectionnez un répertoire via l'arborescence située sur la partie de gauche de l'écran. Utilisez les touches ▼▲ pour sélectionner un fichier MP3. Appuyez sur la touche OK pour lire le fichier sélectionné. Utilisez la touche rouge pour démarrer/mettre en pause la lecture, utilisez la touche Verte pour revenir à l'interface d'affichage

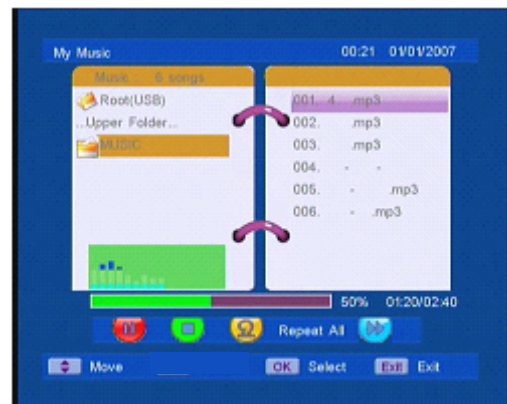

du répertoire, utilisez la touche Jaune pour activer la lecture aléatoire/répétition, utilisez enfin la touche Bleue pour effectuer une avance rapide à trois vitesses.

La barre de progression indique la progression et la durée de lecture restante. Le spectre audio affiche le contenu acoustique du fichier en cours de lecture.

L'indicateur de niveau de volume change lorsque vous utilisez les touches ◀▶. Vous pouvez désormais organiser une soirée avec ces musiques - en toute simplicité !

1.4.3 Mes vidéos

Sélectionnez Mes vidéos puis appuyez sur la touche OK.

Sélectionnez un répertoire via l'arborescence située sur la partie de gauche de l'écran. Utilisez les touches ▼▲ pour sélectionner un fichier vidéo. Appuyez sur la touche OK pour lire le fichier sélectionné. Utilisez les touches directionnelles ▲▼ pour lire le fichier vidéo suivant/précédent, utilisez les touches directionnelles ◀▶ pour modifier le volume.



1.4.4 Gomoku

Alignez les boules contre celles de l'adversaire.

Les options suivantes sont disponibles : Déplacer en premier, Déplace plus tard, Humain; Facile et Normal.

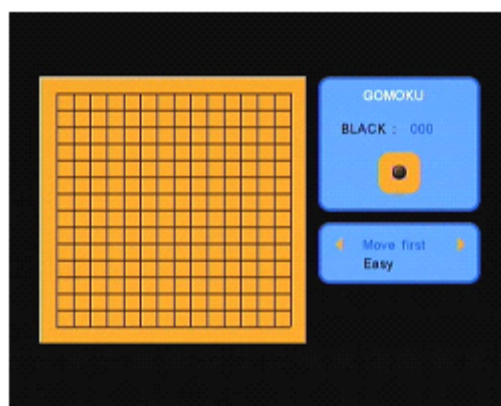

1.5 Calendrier

Il est possible d'afficher le calendrier par mois, de l'année 1900 à 2100. La date d'aujourd'hui est automatiquement sélectionnée. Vous pouvez également vérifier le jour de votre anniversaire.

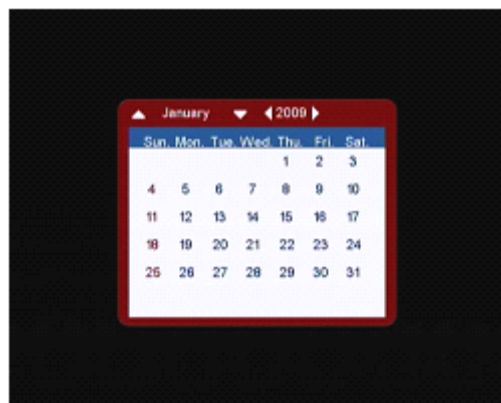

2. Autres fonctions

2.1 Liste des chaînes

En mode normal (aucun menu n'est affiché), appuyez sur la touche OK, l'interface de Liste des

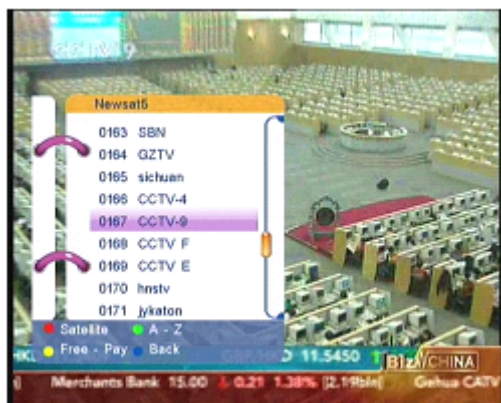

chaînes s'affiche.

Appuyez sur la touche ROUGE pour sélectionner un satellite dans la liste de satellites.

Appuyez sur la touche VERTE pour classer les chaînes de A-Z afin de pouvoir rapidement trouver la chaîne désirée.

Appuyez sur la touche JAUNE pour classer les chaînes de télévision selon les chaînes Gratuites et Payantes. Permet de rapidement trouver la chaîne désirée.

Appuyez sur la touche BLEUE pour revenir à l'interface Liste des chaînes.

En mode normal (aucun menu n'est affiché), appuyez sur la touche INFORMATIONS pour afficher les informations de la chaîne sélectionnée. Sous ce menu, l'utilisateur peut donc visionner les informations de la chaîne sélectionnée.



2.3 Guide des chaînes électronique (GCE)

Le GCE affiche le programme hebdomadaire des chaînes TP selon le fuseau horaire sélectionné.

Lorsqu'aucun menu n'est affiché, appuyez sur la touche GCE. Le menu GCE s'affiche :

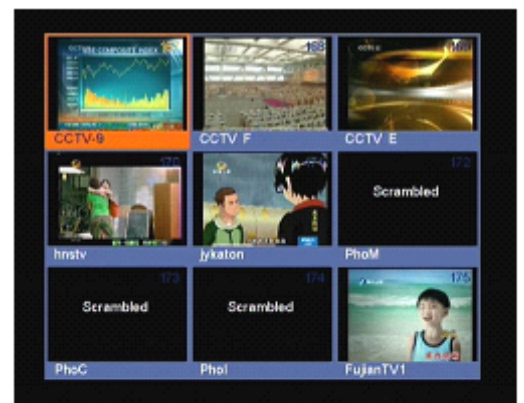

Utilisez les touches directionnelles HAUT/BAS pour sélectionner une chaîne.

Appuyez sur la touche ROUGE pour afficher le programme de la chaîne sélectionnée.

Sous le menu des programmes du GCE :

Utilisez les touches directionnelles HAUT/BAS pour sélectionner un programme.

Utilisez les touches directionnelles GAUCHE/DROITE ou Chaîne suivante/précédente pour sélectionner le programme suivant/précédent.

Appuyez sur la touche VERTE pour afficher les détails de ce programme.

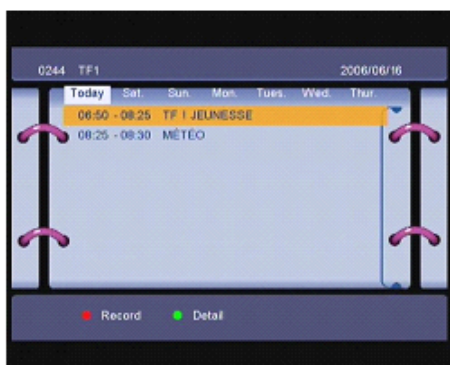

Il est possible de programmer l'activation d'une émission en appuyant sur la touche ROUGE sous l'interface des programmes du GCE.

Pour programmer un évènement:

1. Utilisez les touches directionnelles HAUT/BAS pour déplacer le curseur sur le programme que vous souhaitez programmer.

2. Appuyez sur la touche ROUGE pour ajouter une alarme. Les informations du programme choisi s'affichent. Vous pouvez également utiliser cette interface pour modifier chaque valeur. Appuyez sur OK pour modifier ces paramètres. Appuyez sur la touche QUITTER pour quitter la programmation.

Programmation à partir du GCE : Cette option correspond à l'option Alarme.

2.4 Sélection d'une langue de doublage

Appuyez sur la touche AUDIO de la télécommande pour sélectionner une langue de doublage disponible.

Les options suivantes sont disponibles : GAUCHE, DROITE, MIXTE ou STEREO. Appuyez sur la touche OK pour effectuer votre sélection.

2.5 La fonction TELETEXTE

Lorsqu'aucun menu n'est affiché, appuyez sur la touche TELETEXTE. Utilisez les touches directionnelles HAUT/BAS pour changer de page.

Utilisez les touches numériques pour directement saisir un numéro de page. Lorsque la chaîne sélectionnée ne contient aucune information Télétexte, le message « Aucune donnée télétexte – appuyez sur une touche pour quitter » s'affiche.

2.6 Sous-tirage

Lorsqu'aucun menu n'est affiché, appuyez sur la touche SOUS-TITRES : Appuyez sur la touche GAUCHE/DROITE pour basculer parmi les sous-titres Télétexte et TNT. Utilisez les touches directionnelles HAUT/BAS pour sélectionner une langue de sous-titres. Confirmez votre sélection à l'aide de la touche OK.

GUIDE DE DEPANNAGE

En cas de panne, consultez le guide de dépannage ci-dessous.

Symptôme	DEPANNAGE
Aucune image et son	Vérifiez que le téléviseur est correctement raccordé. Vérifiez que le téléviseur est raccordé à une source d'alimentation compatible. Vérifiez que la source d'alimentation est active.
Aucune image	Assurez-vous que le téléviseur est allumé. Vérifiez que les câbles sont correctement raccordés. Assurez-vous que l'antenne et/ou le décodeur câble est correctement raccordé. Appuyez sur la touche OK pour modifier la source d'entrée. Allumez/éteignez le téléviseur.
Aucun son	Appuyez sur la touche MUET puis vérifiez que le mode Muet est activé. Sélectionnez une autre chaîne pour vérifier si le problème persiste. Appuyez sur la touche V+ pour vérifier si le problème persiste.
Aucune image ne s'affiche pour certaines chaînes.	Assurez-vous d'avoir correctement sélectionné la chaîne de télévision. Ajustez la position de l'antenne.
Certaines chaînes s'affichent en noir et blanc	Vérifiez l'affichage des autres chaînes. Assurez-vous d'avoir correctement configuré les paramètres d'affichage du téléviseur.
Bruit, neige ou image fantôme.	Assurez-vous d'avoir correctement raccordé l'antenne. Assurez-vous que l'antenne est en bon état. Ajustez la position de l'antenne.

REMARQUE : Confiez seulement l'entretien du téléviseur à du personnel spécialisé. Ne tentez jamais de retirer le couvercle arrière du téléviseur, de dangereuses tensions se trouvent à l'intérieur de celui-ci, ceci pourrait causer un incendie ou une électrocution.

FICHE TECHNIQUE

Les caractéristiques techniques de votre téléviseur peuvent différer de celles mentionnées ici, ceci est dû à l'amélioration constante du produit.

Fiche technique du téléviseur

Format de signal TV	PAL/BG/DK/ I
Système audio	BG / DK / I SECAM L/L'
Taille de l'écran	22 pouces (diagonale)
Résolution	1920 x 1080 pixels (RGB)
Entrée antenne	75 ohms, non équilibrée
Puissance de sortie	2 x 3W
Tension de fonctionnement	12 V, 5 A 60 W
Consommation d'énergie	



Si vous souhaitez vous débarrasser ultérieurement du produit, veuillez noter que :
les déchets électriques ne doivent pas être jetés avec les déchets domestiques.

Veuillez les faire déposer dans les centres de recyclage existants. Contactez les
autorités locales ou distributeurs pour obtenir de plus amples informations.



(Directive de l'équipement électronique et des déchets électriques).