

MODE D'EMPLOI

Pour information & support technique, www.lenco.eu

AU CLIENT:

Merci pour l'achat de votre TV LCD. Lorsque vous ouvrez la boîte pour la première fois, veuillez vérifier que tous les accessoires sont présents. Avant de raccorder les appareils et de mettre le lecteur sous-tension, veuillez lire avec attention le mode d'emploi et conservez-le toujours près de votre téléviseur LCD pour pouvoir vous y référer ultérieurement.

Table des matières

TV

Précautions de sécurité

Accessoires

Fonctionnement de la télécommande

Fonctions de la télécommande

Fonctionnement des touches TELETEXTE

Aperçu du panneau du téléviseur LCD

Raccordement à d'autres appareils externes

Les menus OSD

DVD

Utilisation basique

Formats DVD compatibles

Instructions d'utilisation des fonctions DVD

Lecture MP3/JPEG/USB/CARTE memoire

Réglages des fonctions

Dépannage

Entretien

Spécifications techniques

1. Précautions de sécurité

Remarques:

AVERTISSEMENT:

RISQUE D'ELECTROCUTION
NE PAS OUVRIR

ATTENTION:

AFIN DE RÉDUIRE LES RISQUES D'ÉLECTROCUTION, NE PAS RETIRER LE COUVERCLE (OU LE DOS). POUR TOUTE RÉPARATION, RÉFÉREZ-VOUS À DU PERSONNEL DE SERVICE QUALIFIÉ.

AVERTISSEMENT:

AFIN DE PRÉVENIR DES RISQUES D'INCENDIE OU D'ÉLECTROCUTION, NE PAS EXPOSER CET APPAREIL À LA PLUIE OU L'HUMIDITÉ.

Le symbole de l'éclair fléché dans un triangle a pour but d'informer l'utilisateur de la présence d'une "dangereuse tension" non isolée à l'intérieur de l'unité, d'une magnitude suffisante pour constituer un risque d'électrocution.

Le point d'exclamation dans le triangle a pour but d'alerter l'utilisateur de la présence d'importantes consignes d'utilisation et d'entretien (réparation) dans la documentation accompagnant l'appareil.

À FAIRE et NE PAS FAIRE

À FAIRE

- Toujours brancher le produit à une prise de courant possédant les mêmes indices (de tension et de fréquence) comme indiqué sur la plaque signalétique située au dos du produit.
- Lorsque ce produit a été endommagé (incluant le câble ou sa fiche), amenez-le à un technicien de service agréé pour inspection, et réparation, si nécessaire.
- Éteignez l'appareil et déconnectez le cordon d'alimentation avant de nettoyer ou ranger le produit.
- Assurez-vous de ne pas exposer l'appareil à l'eau et aux éclaboussures.
- N'utilisez que l'adaptateur de courant C.A. fourni avec votre produit ou un adaptateur recommandé par un technicien agréé.

NE PAS FAIRE

- Ne pas placer de sources de flammes, telles que des bougies, sur ou près du produit.
- Ne pas placer d'objets remplis de liquide, tels que des vases, sur ou près du produit.
- Ne pas installer ce produit sur d'autres équipements électriques ou sur des surfaces instables.
- Ne pas utiliser ou ranger ce produit dans un endroit exposé à la lumière directe du soleil, à la chaleur, à de la poussière excessive ou des vibrations.
- Ne pas utiliser ce produit avec les mains mouillées.
- Ne pas nettoyer ce produit avec de l'eau ou tout autre liquide.
- Ne pas bloquer ou couvrir les fentes et ouvertures du produit.
- Ne pas insérer d'objets étrangers dans les fentes ou ouvertures du produit.
- La surface de l'écran est facilement rayable. Ne pas toucher l'écran avec vos mains ou un objet dur.
- Ne pas tirer sur le cordon pour mettre l'appareil hors tension. Éteignez l'unité en tirant sur la fiche et non le cordon proprement dit.
- Ne pas essayer d'ouvrir vous-même le produit. Il n'y a pas de pièces réparables par l'utilisateur dans

l'unité.

AVERTISSEMENTS DE SECURITE

- Avant d'utiliser ce produit, lire et suivre tous les avertissements et instructions.
- Ce produit ne doit pas être utilisé par de jeunes enfants. Les jeunes enfants doivent être surveillés.
- Ce produit est prévu pour une utilisation ménagère uniquement, et non pour une utilisation commerciale ou industrielle.
- Ne pas exposer l'appareil à des gouttes d'eau ou éclaboussures.
- Ne pas placer de sources de flammes, telles que des bougies, sur ou près du produit.
- Laisser une distance suffisante autour du produit pour permettre une ventilation suffisante.
- La ventilation ne doit pas être entravée en couvrant les orifices de ventilation avec des objets tels que des journaux, nappes ou rideaux.
- Assurez-vous que le pied du téléviseur LCD soit ajusté sur une position stable. Les dommages causés en utilisant ce produit en position instable ou le refus de suivre les avertissements ou les précautions présentes dans le mode d'emploi ne seront pas couverts par la garantie.

2. Accessoires

Vérifiez les accessoires

Accessoires TV

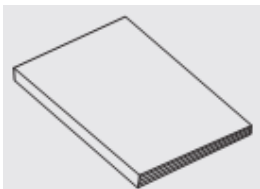

Mode d'emploi



Télécommande/piles

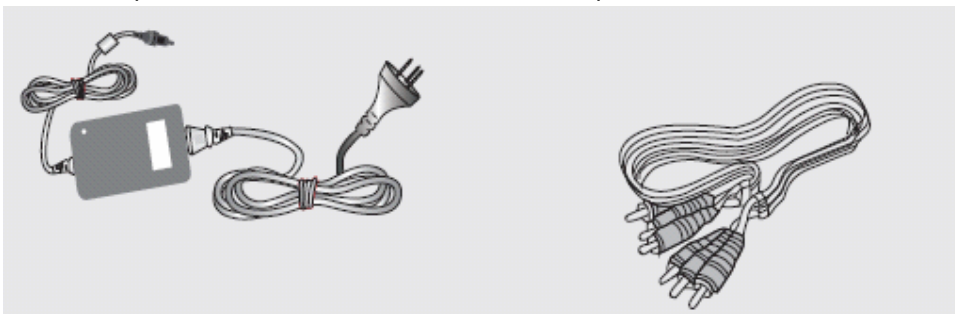

Câble électrique

Câble de connexion AV

3. Manuel de la télécommande

Bouton Power

Boutons numériques

Bouton ASPECT/DVD 10+

Bouton Mode d'affichage

Bouton de sélection du signal source

Bouton HAUT

Bouton GAUCHE

Bouton de réglage du volume

Bouton Information

Bouton Ouvrir/Fermer/Quitter complètement le menu OSD

Stop/Pause/TTX/MIXTE/TELETEXTE

Bouton GOTO/HOLD

Bouton SLOW/REVEAL

Bouton PRECEDENT/ROUGE

Bouton SUIVANT/VERT

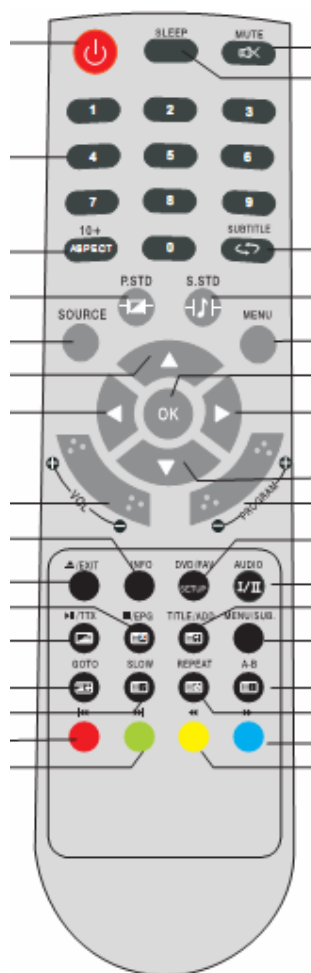

Bouton Mute

Bouton Sleep

Bouton retour chaîne/SOUS-TITRES

Bouton mode bande son

Bouton menu config. TV

Bouton ENTER

Bouton DROITE

Bouton BAS

Boutons de sélection de chaînes

Bouton Config. DVD/Favori

Bouton AUDIO/NICAM

Bouton TITLE/SIZE/ADD

Bouton MENU/Sous-titres

Bouton A-B/INDEXT

Bouton REPEAT/SUBPAGE

Bouton AVANCE

RAPIDE/BLEU

Bouton

REMBOBINAGE/JAUNE

- La présence de rayons de soleil ou autres éclairages peut entraîner des dysfonctionnements de la télécommande.

4. Fonctions de la télécommande

POWER: Allumer/Eteindre, appuyez une fois pour allumer le téléviseur et appuyez une nouvelle fois pour l'éteindre.

SLEEP: Bouton Veille, régler l'heure d'arrêt du téléviseur.

MUTE: Bouton Muet, appuyez une fois pour couper le son et appuyez une nouvelle fois pour le réactiver.
0,1-9: Bouton de sélection de chaînes TV.

ASPECT: bouton ASPECT, permet de sélectionner un format d'affichage.

 : Chaîne précédente, permet de revenir à la dernière chaîne visionnée.

SOURCE: bouton de sélection du signal source (TV/DVD/YPBPR/PERITEL/VGA/HDMI/SVIDEO).

P.STD: bouton P.STD, permet de régler le mode d'affichage.

S.STD: bouton S.STD, permet de définir le mode audio.

INFO: Appuyez sur le bouton INFOR pour afficher les informations de la chaîne sélectionnée. Appuyez sur le bouton à nouveau pour désactiver l'affichage des informations de la chaîne.

TV MENU: Bouton menu OSD, pour entrer dans le menu de réglage TV.

(Haut/Bas): boutons Haut et Bas du menu OSD. Permettent de sélectionner une autre option du menu OSD (Gauche/Droite): Boutons Gauche et Droit du menu OSD. Permet de sélectionner une option d'un menu OSD

VOL+/-: boutons de réglage du volume, pour augmenter/diminuer le volume.

Program+/-: touches de sélection de la chaîne, pour sélectionner la chaîne suivante/précédente.

EPG: Appuyez sur le bouton EPG pour afficher les informations détaillées sur la chaîne.

TTX: Appuyez sur le bouton TTX pour activer le Télétexte, appuyez deux fois sur la touche TTX pour accéder au mode TV et Télétexte mixte.

I/II: Appuyez sur le bouton TTX pour activer le Télétexte, appuyez deux fois sur la touche TTX pour accéder au mode TV et Télétexte mixte.

FAV: Appuyez sur le bouton FAV pour ouvrir la "Liste des favoris" et sélectionner votre programme favori.

ADD: Appuyez sur le bouton ADD pour ajouter/supprimer une langue de sous-titres favorite.

EXIT: Appuyez sur le bouton EXIT pour quitter l'opération en cours.

 : Lorsque l'unité est en marche, appuyez sur le bouton OPEN/CLOSE, le tiroir CD s'ouvre. Insérez un disque en dirigeant la face imprimée du disque vers le haut. Appuyez sur le bouton OPEN/CLOSE à nouveau pour refermer le tiroir CD, la lecture démarre automatiquement (sans la fonction de lecture automatique des disques JPEG)

 : Lors de la lecture de disque DVD, SVCD, VCD, CD, appuyez une fois sur STOP, l'unité mémorisera le point d'arrêt précédent. Appuyez sur le bouton PLAY/PAUSE pour reprendre la lecture. Appuyez sur STOP une seconde fois pour arrêter la lecture et effacer la mémoire.

 : Appuyez sur le bouton  pour une recherche avant rapide.

 : Appuyez sur le bouton  pour une recherche arrière rapide.

 : Lors de la lecture d'un DVD, appuyez sur le bouton SUIV pour lire le chapitre suivant. Lors de la lecture d'un disque SVCD, CD, appuyez sur le bouton SUIV pour LIRE la piste suivante.

 : Lors de la lecture d'un DVD, appuyez sur PREC pour lire le chapitre précédent. Lors de la lecture de disque SVCD, VCD, CD, appuyez sur le bouton PREC pour lire la piste précédente.

 Slow [Ralenti]: Lors de la lecture de disque SVCD, VCD, DVD, appuyez sur le bouton SLOW pour sélectionner une vitesse de lecture ralentie. Appuyez sur PLAY/PAUSE pour reprendre la lecture normale.

TITLE: Lors de la lecture de DVD, appuyez sur TITLE pour revenir à la page titre principale.

GOTO: le bouton GOTO vous permet de directement sélectionner un titre, chapitre ou durée. Utilisez les boutons de navigation pour mettre en surbrillance le chiffre à modifier. Une fois la valeur entrée, confirmez votre choix en utilisant la touche ENTER.

REPEAT: Appuyez sur le bouton REPEAT pour répéter un titre, chapitre, piste ou tout le disque. Lors de la lecture d'un DVD, appuyez continuellement sur le bouton REPEAT, l'écran TV affichera dans l'ordre : répétition chapitre, tout répéter, annuler répétition. Lors de la lecture de VCD, CD, l'ordre sera le suivant: répéter la piste, tout répéter, annuler répétition. Lors de la lecture d'un disque MP3, l'ordre sera le suivant : répétition simple, répétition répertoire, répétition fichier, annuler répétition.

SUBTITLE [Sous-titres] (pour DVD et super disque VCD)

- Appuyez une fois sur le bouton SUTTITILE pour afficher la langue de sous-titres sélectionnée.
- Appuyez une nouvelle fois pour passer entre les différents modes de sous-titres dans l'ordre.

REMARQUE: Pour les sous-titres multi langues DVD& Super disque VCD, appuyez sur le bouton SUBTITLE pour sélectionner votre langue de sous-titres favorite

DVD SETUP: Appuyez sur le bouton SETUP pour ouvrir le menu de configuration.

AUDIO: Appuyez sur le bouton L/R (G/D) pour choisir un canal audio différent.

INFO: Appuyez sur le bouton INFO pour afficher les informations.

A- B: Appuyez sur le bouton A-B pour activer la répétition du point A au point B

5. Touches de fonction TELETEXTE



Appuyez une fois sur ce bouton pour activer le télétexte,
Appuyez deux fois sur le bouton pour activer le mode Mixte image+texte.
Appuyez une fois de plus sur le bouton pour désactiver la fonction télétexte.



Après avoir recherché une page, appuyez une fois sur cette touche pour revenir en mode texte.
Lorsque les résultats sont affichés sur la partie supérieure de l'écran, appuyez à nouveau sur la touche pour revenir en mode Texte.



Appuyez sur ce bouton pour modifier la taille du texte de la page comme suit :
Normal->Affichage->partie supérieure->Affichage->la partie inférieure->Normal.

SUB.



Appuyez sur ce bouton pour activer/désactiver les sous-titres des programmes TV.



Permet de ne pas rafraîchir la page et appuyez sur la touche à nouveau pour annuler le mode Maintien.



Révéler/Masquer les informations de la page texte sélectionnée.

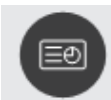

Pour accéder à la sous-page.



Pour afficher le menu télétexte.



ROUGE



VERT



JAUNE



BLEU: touches d'accès rapide de la fonction télétexte

6. Présentation du panneau TV LCD

Vue du panneau TV LCD

Panneau de commandes du téléviseur

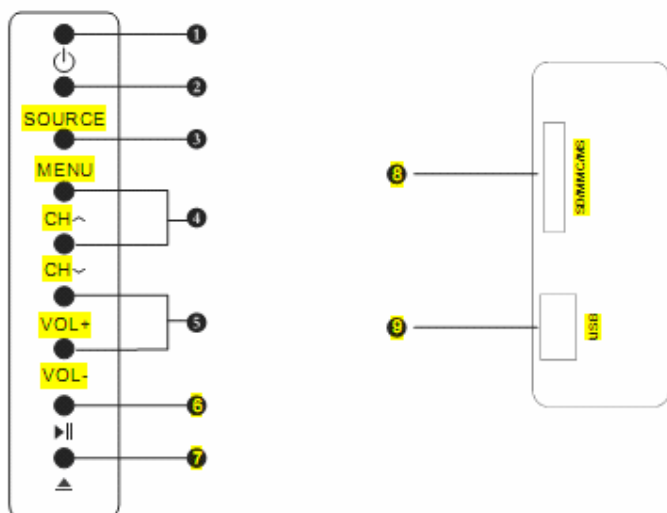

1. Commutateur marche/arrêt
2. Touche de sélection du signal d'entrée
3. Touche Menu principal / Confirmer (voir la page 8 pour plus d'informations)
4. Sélection de la chaîne/d'un élément du menu
5. Touches de réglage du volume /de sélection d'un élément du menu
6. Touche Lecture/Pause
7. Touche Ouvrir/Fermer
8. Emplacement pour carte mémoire
9. Connecteur USB

Insérez un disque DVD en dirigeant la face imprimée vers l'arrière

Connecteurs du téléviseur

TV Terminal connections

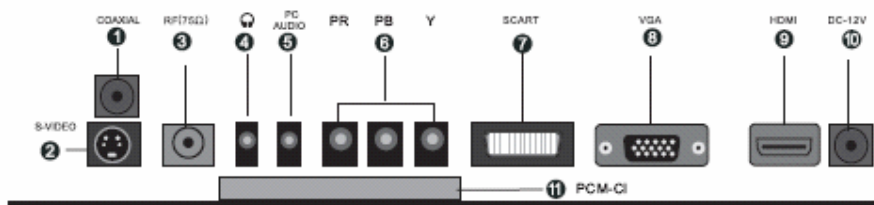

7. Connecter des appareils extérieurs

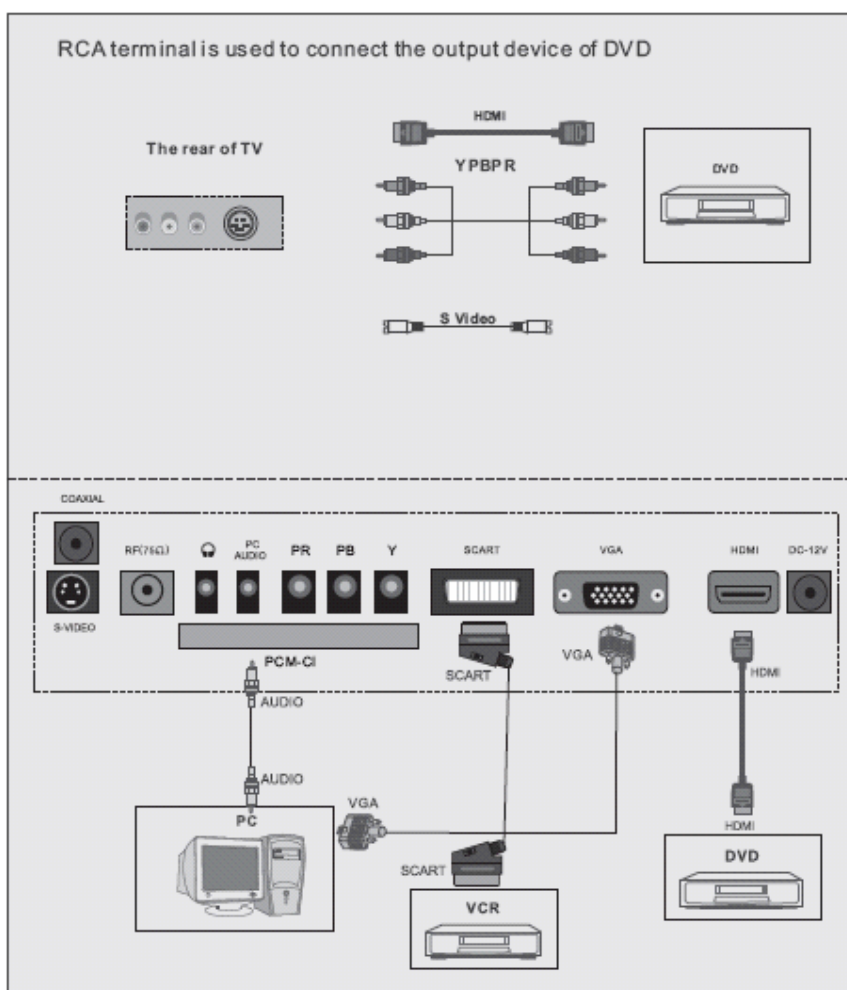

Remarques:

1. VGA/YPBPR/S-Vidéo utilise une entrée Audio commune.
2. Péritel à péritel d'un magnétoscope.
3. YPBPR à partir d'un DVD.
4. Le signal HDMI provient du DVD

8. Les menus OSD

Menu configuration TV (lors de la première utilisation seulement)

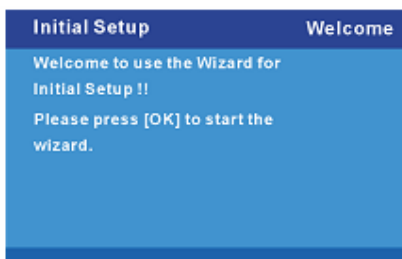

1. Mettez le téléviseur en marche, veuillez appuyer sur la touche "OK" pour lancer l'assistant



2. Veuillez sélectionner une langue



3. Veuillez sélectionner un pays

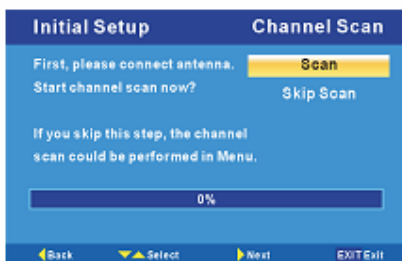

4. Raccordez l'antenne et appuyez sur le bouton "OK" pour lancer la recherche des chaînes



Fonctionnement du menu en mode TV

1 MENU VIDEO

a. L'image suivante est le schéma du menu Vidéo.

b. Présentation des options:

b-1. Mode d'affichage: Permet de modifier un mode d'affichage dans l'ordre suivant: Standard- Cinéma- Sport- Vive- Lumineuse- Personnalisé

b-2. Luminosité: Permet de modifier la valeur de la luminosité avec les touches ◀/▶ de 0 à 100.

b-3. Contraste: Permet de modifier la valeur du contraste avec les touches ◀/▶ de 0 à 100.

b-4. Saturation: Permet de modifier la valeur de la saturation avec les touches ◀/▶ de 0 à 100.

b-5. Netteté: Permet de modifier la valeur de la netteté avec les touches ◀/▶ de 0 à 7.

b-6. DNR: Permet de modifier le DNR dans l'ordre suivant: Moyen Fort et Auto

Off Low, ne fonctionne pas lorsque la source VGA/HDMI est active.

b-7. Température des couleurs: permet de modifier la température

des couleurs dans l'ordre suivant: Personnalisé- Froid- Standard -Chaud, mais également Gain en R, Gain en V, Gain en B de chaque élément



2 MENU AUDIO

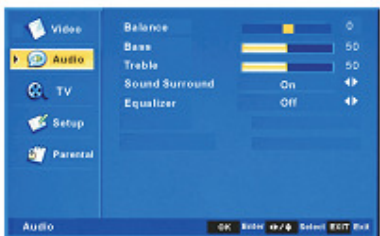

a. L'image suivante est le schéma du menu Audio.

b. Présentation des options:

b-1. Balance: Permet de modifier la valeur de la Balance avec les touches ◀/▶ de -50 à +50.

b-2. Basses: Permet de modifier la valeur des Basses avec les touches ◀/▶ de 0 à 100.

b-3. Aigus: Permet de modifier la valeur des aigus avec les touches ◀/▶ de 0 à 100.

b-4. Son surround: Permet de modifier l'état du son surround dans l'ordre suivant: Activé, Désactivé.

b-5. Egaliseur: Permet de sélectionner un égaliseur dans l'ordre suivant: Désactivé –Concert- Salle à manger- Hall- Salle de bains- Cave -Arène -Eglise.

3 MENU TV

a. L'image suivante est le schéma du menu TV.

b. Présentation des options:

b-1. Pays: Permet de modifier le pays dans l'ordre suivant: Allemagne, Danemark, Espagne, Finlande, France, Angleterre, Italie, Luxembourg, Pays-Bas, Norvège, Suède, Autriche, Belgique, Suisse, République tchèque.

b-2. Canal audio : Permet de modifier le canal audio : Stéréo, Dual1, Dual2, Mono

b-3. Chaînes: Appuyez sur le bouton ▲/▼ sur cette option, appuyez ensuite sur le bouton ▶ pour accéder à la recherche manuelle de programmes, vous pouvez définir le sous-menu.

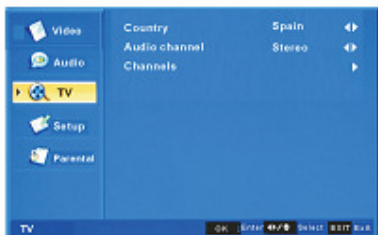



Le sous-menu d'une chaîne

b-3-1. Recherche automatique des chaînes.

b-3-2. Recherche de mise à jour Permet d'ajouter d'autres chaînes.

b-3-3. Recherche manuelle: Permet d'effectuer une recherche manuelle des chaînes

b-3-4. Saut de chaînes Permet de définir la fonction Saut de chaînes.

b-3-5. Tri des chaînes Permet de définir la fonction Tri des chaînes.

b-3-6. Edition de chaînes permet de modifier les informations de la chaîne.

b-3-7. Décodage de chaînes: Fonction de décodage des chaînes.

b-3-8. Réglage précis des chaînes analogiques Permet de définir le réglage précis des chaînes.



b-3-1/2. Le sous-menu de la recherche de chaînes et Mise à jour Ces deux options permettent de rechercher des chaînes. La recherche de chaînes permet de rechercher toutes les chaînes, la recherche de mise à jour permet de mettre à jour les chaînes ajoutées.



b-3-3. Le sous-menu Recherche manuelle Cette option permet d'effectuer une recherche manuelle de chaînes numériques, analogiques et Recherche RF simple.



b-3-4. Le sous-menu Saut de chaînes La fonction Saut de chaînes permet d'effectuer des sauts de chaînes.



b-3-5. Le sous-menu Tri des chaînes Le tri des chaînes permet de définir un mode de tri des chaînes.



b-3-6. Le sous-menu Modification de chaîne Cette option permet de définir une chaîne.



Appuyez sur les boutons numériques pour modifier nom de la chaîne:

- 1 : A / B / C / 1
- 2 : D / E / F / 2 .
- 3 : G / H / I / 3
- 4 : J / K / L / 4
- 5 : M / N / O / 5
- 6 : P / Q / R / 6
- 7 : S / T / U / 7
- 8 : V / W / X / 8
- 9 : Y / Z / 9
- 0 : + / - / . / 0



b-3-7. Le sous-menu Décodage de chaînes analogiques Cette option permet de définir le décodage des chaînes.

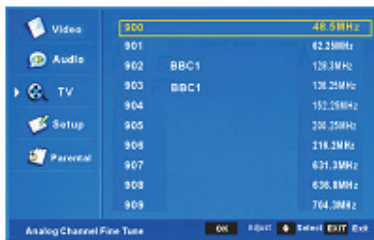

b-3-8. Le sous-menu Réglage précis de chaînes analogiques Cette option permet d'afficher la fréquence de chaque programme.



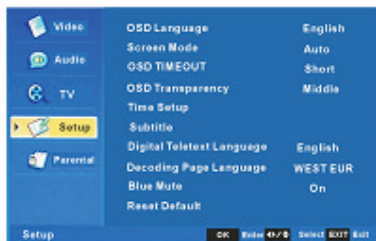

4 MENU Configuration

a. Ce menu permet de définir les fonctions

b. Présentation des options:

b-1. Langue OSD : Permet de modifier la langue OSD dans l'ordre suivant: Anglais-Espagnol- Français -Hollandais – Pays bas.

b-2. Format d'affichage: Permet de modifier le format d'affichage dans l'ordre suivant: Auto -16:9 -4:3.

b-3. DELAI OSD : permet de sélectionner un délai d'affichage du menu OSD dans l'ordre suivant: Court –Moyen- Long.

b-4. Transparence OSD : permet de définir la transparence du menu OSD dans l'ordre suivant: Moyen- Faible- Haut.

b-5. Configuration de l'horloge: permet de définir la minuterie, vous pouvez accéder au sous-menu.

b-6. Sous-titres: permet de configurer la langue de sous-titres, vous pouvez configurer le sous-menu.

b-7. Langue télétexte numérique: Permet de modifier la langue d'affichage télétexte dans l'ordre suivant: Anglais- Espagnol –Français-Hollandais-Pays bas.

b-8. Langue de décodage: Permet de modifier la langue de décodage dans l'ordre suivant : EUROPE DE L'OUEST- EUROPE DE L'EST-RUSSE -RUSSE-2- GREC- Turc-Arabe/Hébreu- Farsi- Arabe.

b-9. Bleu muet: Permet de modifier le bleu muet dans l'ordre suivant: Activé -Désactivé.

b-10. Réinitialisation: permet de restaurer les paramètres par défaut.



b-5-1. Fuseau horaire: Permet de modifier le fuseau horaire.
 b-5-2. Heure, permet de régler l'heure. Permet de définir l'heure d'arrêt/mise en marche de l'unité.

Le sous-menu Sous-titres

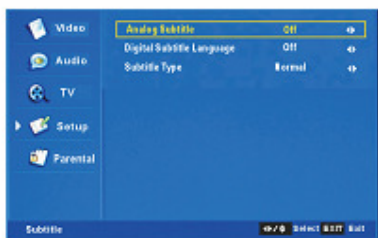

Le sous-menu Heure



b-6-1. Sous-titres analogiques: Permet de modifier l'état des sous-titres analogiques dans l'ordre suivant: Désactivé, Activé



b-6-2. Langue de sous-titres numériques:
 Permet de modifier la langue de sous-titres dans l'ordre suivant:
 Désactivé- Anglais-Espagnol –Français- Hollandais- Pays-Bas



b-6-3. Type de sous-titres: Permet de modifier les sous-titres dans l'ordre suivant: Normal Malentendants Sourds.

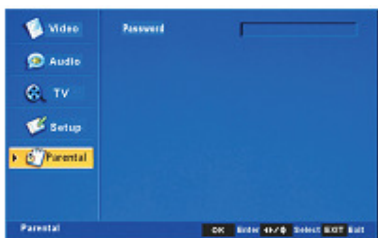

5. Menu Contrôle parental

a. Ce menu permet de définir la fonction Verrouillage.

Le mot de passe permet de définir un mot de passe Enfants, le mot de passe initial est 0000.



b. Le sous-menu suivant s'affiche une fois le correct mot de passe entré.

b-1. Verrouillage Hotel : permet de définir un mode

b-2. Verrouillage de chaînes: permet de verrouiller la chaîne

b-3. Verrouillage de programmes : permet de verrouiller le programme

b-4. Verrouillage d'entrée: vous pouvez verrouiller ici une source d'entrée.

b-5. Modifier le mot de passe: permet de modifier le mot de passe du contrôle parental.

b-6. Effacer tout: permet de restaurer votre configuration.



b-1. Le sous-menu Verrouillage hotel: vous pouvez sélectionner un mode hotel en configurant les options suivantes:

b-1-1: Verrouillage Hotel : Activé/désactivé

b-1-2: Sur la source: sélectionnez votre source d'entrée lorsque vous mettez l'unité en marche.(TV/SVIDEO/DVD/YBPBR/PERITEL/VGA/HDMI)

b-1-3: Sur la chaîne: permet de sélectionner un numéro de chaîne TV lorsque vous activez le mode TV.

b-1-4: Verrouillage du clavier: permet de verrouiller/déverrouiller le clavier.

b-1-5:Niveau de volume max: permet de régler le niveau de volume max.

b-2. Le sous-menu Verrouillage de chaînes

Lorsqu'une chaîne est sélectionnée, la chaîne ne peut être reçue à moins que vous la débloquentez.

b-3 . Le sous-menu Verrouillage de programme

Limitation du niveau de lecture: le programme sera bloqué si le niveau de limitation de lecture défini est inférieur à celui du programme.

b-4. Le sous-menu verrouillage d'entrées

Si vous sélectionnez une source, la source ne peut être utilisée à moins que vous ne la débloquentez.

b-4-1 Elément de carte CI : lorsque vous insérez une carte CI, les informations contenues dans la carte CI s'affichent à l'écran.

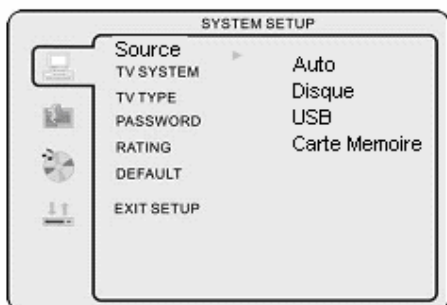

b-5. Le sous-menu de modification du mot de passe
Vous devez entrer le nouveau mot de passe et le confirmer.

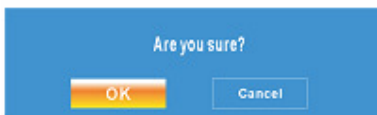

b-6. Le sous-menu Effacer tout
Appuyez sur le bouton OK pour effacer, annuler les réglages ou revenir au menu précédent.

Menu principal en mode Entrée VGA

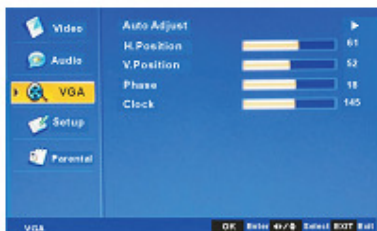

a. Lorsque le signal source bascule en VGA, un symbole VGA s'affiche sur la partie supérieure gauche de l'écran, il s'agit du menu VGA, vous pouvez configurer cette option.

a-1. Réglage auto: permet de définir la position et la taille de l'image automatiquement.

a-2. Position H. : Permet de régler la Position H de l'image. Vous pouvez définir la valeur dans une gamme comprise entre 0-100.

a-3. Position V. : Permet de régler la Position V de l'image. Vous pouvez définir la valeur dans une gamme comprise entre 0-100.

a-4. Phase: Permet de régler la phase de l'image. Vous pouvez définir la valeur dans une gamme comprise entre 0-31.

a-5. Horloge: permet de régler l'horloge. Vous pouvez définir la valeur dans une gamme comprise entre 0-255.

SOURCE

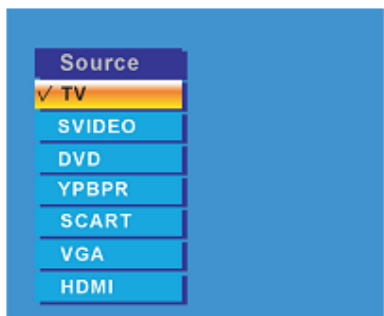

1. Appuyez sur le bouton "SOURCE" pour accéder au menu Signal source.

2. Appuyez sur le bouton " ▲/▼ " pour sélectionner un signal source.

3. Appuyez sur le bouton "OK" pour confirmer.

4. Appuyez sur le bouton "EXIT" pour quitter le menu Signal source.



Mode opératoire DVD

Opération de base

1. Activer et désactiver la fonction DVD

- Allumez le téléviseur LCD, puis appuyez répétitivement sur le bouton source pour sélectionner le mode DVD.

2. Insérer un disque

- Insérez un disque dans la fente CD (la face de données du disque doit faire face à l'avant de l'unité), le lecteur chargera le disque automatiquement. Une indication à l'écran "CLOSE" [FERMER], puis "READ" [LIRE]. Après avoir chargé le contenu du disque, l'unité ira directement en mode de lecture. Si le disque n'est pas déjà placé à l'intérieur, le disque sera lu automatiquement.

REMARQUE: - Pour certains disques, après le chargement du contenu du disque, vous devez appuyer sur  ou sélectionner le menu disque pour commencer.

- Veuillez vous assurer d'insérer le disque en dirigeant la face de données du disque vers vous. Si vous insérez mal le disque, vous pouvez endommager le mécanisme du DVD.

3. Lire le DVD

- Le menu du disque affichera le contenu que vous pourrez sélectionner. Vous pouvez utiliser le bouton pour passer entre les modes Lecture et Pause. Ce produit est aussi compatible avec Menu, Titre, Ordre et lecture programmée.

4. Menu lecture (pour DVD/ super VCD et VCD 2.0)

- Appuyez sur le bouton MENU/FAV

Pour les DVD, l'écran affichera le menu du DVD (Menu racine)

Pour les Super VCD & VCD 2.0, l'écran affichera le menu du Super VCD, VCD2.0 (PBC: [OFF]) (Appuyez sur le bouton D.MENU pour afficher l'état du PBC).

Opération du DVD

* Lecture de Super VCD & VCD2.0, le statut du PBC par défaut est sur ON.

- Pour les DVD, utilisez les boutons de navigation pour sélectionner et lire les contenus sélectionnés. Pour les VCD & VCD 2.0, utilisez les boutons numériques pour lire les contenus favoris directement.



- Appuyez sur ENTER ou sur le bouton  pour commencer à partir du contenu sélectionné.



- Revenir au menu racine lors de la lecture du disque

* Pour des DVD, appuyez sur le bouton MENU/FAV pour afficher le menu du disque.

* Pour des VCD & VCD2.0, lorsque le PBC est sur ON, appuyez sur D.MENU pour afficher le menu du disque.

- STOP

* Appuyez une fois sur le bouton  pour arrêter. Appuyez sur le bouton  pour reprendre à partir de l'endroit où vous vous étiez arrêté.

* Appuyez deux fois sur le bouton  pour arrêter. Appuyez sur le bouton  pour commencer du début.

Afin de protéger le disque, appuyez sur le bouton  puis appuyez sur le bouton EJECT pour sortir le disque, tenez légèrement les bords du disque et retirez-le de façon à ne pas le rayer.

* Lorsque vous n'utilisez pas la fonction DVD (en mode veille ou autres modes pendant longtemps), veuillez retirer le disque pour protéger le support du disque et le disque.

5. Lecture titre (pour DVD uniquement)

- Appuyez sur le bouton TITLE, l'indication "TITLE" [Titre] s'affichera à l'écran.
- Appuyez sur les boutons directionnels ou numériques pour sélectionner le titre favori.
- La lecture commencera au premier chapitre du titre sélectionné.

Format de DVD compatibles

Ces produits peuvent lire les formats de DVD suivants.

Type de disque	Taille du disque (Diamètre)	Temps d'enregistrement	Contenu enregistré	Remarques
DVD	12cm	Face simple: Approx 120min. Double face : Approx 240min.	Format DVD : audio et vidéo digital compressé	Inclut SVCD
Super VCD	12cm	Approx 45min.	MPEG2 audio et vidéo digital compressé	
VCD	12cm	Approx 74min.	MPEG1 audio et vidéo digital compressé	Inclut: VCD2.0/VCD1.1 VCD1.0/DV CD
CD	12cm	Approx 74min.	CD-DA: audio digital	
HD-CD	12cm	Approx 74min.	HD-DA: audio digital	
MP3/JPEG	12cm	Approx 600mins	Audio digital	

REMARQUE: Également compatible avec la lecture de DVD-R, CD-R, CD-RW.



AVERTISSEMENT! NE PAS INSÉRER OU LIRE DE DISQUE DE 8CM, ILS SERONT COINCÉS.

Code région a2

Il est normal que les films DVD sortent à des moments différents dans des régions du monde différentes. Tous les lecteurs possèdent des codes région et les disques peuvent avoir des codes régionaux optionnels. Si vous chargez un disque d'une région différente dans votre lecteur, vous verrez une Remarque sur les codes régionaux à l'écran. Le disque ne lira pas et doit être retiré.

Le code région de ce lecteur est 2 (référez-vous aux symboles ci-après).



Instructions d'utilisation des fonctions du DVD

1. Lecture (pour DVD/ Super VCD/ VCD/ CD/ CD-G/HD-CD/ USB/carte mémoire et Mp3/ JPEG)

- Pour disque DVD, appuyez sur le bouton **▶** du menu racine ou titre; pendant la lecture d'un DVD vous pouvez lire vos favoris.
- Pour VCD & VCD, lors de la lecture du disque, vous pouvez lire vos pistes favorites avec les boutons numériques.
- Pour CD, CD-G & HD-CD, pendant la lecture du disque, vous pouvez lire vos pistes favorites avec les boutons numériques.
- Pour MP3 / JPEG vous pouvez lire vos pistes favorites avec les boutons numériques du menu de contenu.
- Si le numéro de piste que vous saisissez n'est pas valide, cela ne fonctionnera pas.

REMARQUE: De la piste 1-10, utilisez directement les boutons numériques. Pour les pistes au-delà de 10, appuyez tout d'abord sur le bouton - / --. (par ex. Piste 15, appuyez sur - / -- sur 5)

2. Précédent/Suivant (pour DVD/ Super VCD/ VCD/ CD/ CD-G/HD-CD /USB/carte mémoire et Mp3/ JPEG)

- Pendant la lecture du disque;
- * Appuyez sur le bouton **◀** pour lire la piste/chapitre/piste précédent(e).
- * Appuyez sur le bouton **▶** pour lire le titre/chapitre/piste suivant(e).
- Pour les VCD & VCD, en PBC mode OFF;
- * Si la piste en cours est la première, appuyer sur le bouton **◀** arrêtera la lecture.
- * Si la piste en cours est la dernière, appuyer sur le bouton **▶** arrêtera la lecture.
- Pour les disques DVD, les fonctions ci-dessus peuvent varier selon les structures des différents DVD.

3. Avant/ Arrière (pour DVD/ Super VCD/ VCD/ CD/ CD-G/ USB/carte mémoire /HD-CD et Mp3/ JPEG)

- Lors de la lecture du disque, vous pouvez utiliser les fonctions avant et arrière.
- Il existe 4 vitesses pour l'avance rapide. Appuyez sur le bouton **▶▶** pour passer entre les différentes vitesses dans l'ordre.
(FORWARDx2 / FORWARDx4 / FORWARDx8 / FORWARDx20 / Lecture).
- * En mode arrière, vous pouvez appuyer sur **◀◀** pour revenir à la vitesse normale.
- * Pour CD, HD-CD, MP3, la lecture arrière possède aussi une sortie audio (uniquement pour forwardx2).
- * Pour DVD, si vous rembobinez le premier titre/chapitre, le DVD commencera au début.
- * Pour Super VCD & VCD, en mode PBC ON, si vous rembobinez la première piste, il commencera au début.

REMARQUE: Pendant la lecture avant ou arrière, le son sera coupé.



4. Ralenti (pour DVD/ Super VCD/ VCD)



- Pendant la lecture du disque, vous pouvez utiliser la fonction ralentie.
- * Il existe 6 vitesses de ralenti. Appuyez sur le bouton **◀◀** pour passer entre les différentes vitesses dans l'ordre (SF1/2, SF1/3, SF1/4, SF1/5, SF1/6, SF1/7,).
- * En mode ralenti, vous pouvez appuyer sur **▶▶** pour reprendre la vitesse normale.

REMARQUE: Pendant le ralenti, le son sera coupé.

Le code région de ce lecteur est 2.

5. Pause (pour DVD/ Super VCD/ VCD/ CD/ CD-G/ USB/carte mémoire/ HD-CD et Mp3/ JPEG)

- POUR CD, CD-G, HD-CD & MP3/JPEG, appuyez sur le bouton  pour mettre en pause, appuyez sur le bouton  pour reprendre.

- POUR DVD, Super VCD, VCD, appuyez sur le bouton  pour mettre en pause, appuyez sur le bouton SLOW/STEP pour lire image par image, appuyez sur le bouton  pour reprendre.

6. Répétition (pour DVD/ Super VCD/ VCD/ CD/ CD-G/HD-CD et Mp3/ USB/carte mémoire JPEG)

- Appuyez une fois sur le bouton REPEAT pour afficher le mode de répétition en cours.

* Pour Super VCD, VCD, CD, CD-G, HD-CD, pendant la lecture dans l'ordre, vous pouvez utiliser la lecture répétée.

* Pour DVD, vous pouvez régler le mode de répétition. Il existe 2 modes de répétition, appuyez sur REPEAT pour passer entre les différents modes dans l'ordre (REP: (OFF) / REP: (CHAPTER) / REP: (TITLE) / REP: (ALL)).

* Pour MP3 / JPEG, pendant la lecture dans l'ordre, vous pouvez utiliser la lecture répétée. Il existe 3 modes de répétition, appuyez sur REPEAT pour passer entre les différents modes dans l'ordre (REPEAT (OFF) / REPEAT (1) / REPEAT (DIR) / REPEAT (ALL)).

7. INFO (pour DVD/ Super VCD/ VCD/ CD/ CD-G/HD-CD et Mp3/ USB/carte mémoire JPEG)

- Appuyez sur le bouton INFO pour activer le menu défilant à l'écran du titre, chapitre, temps en cours et autres informations.

- Pour les DVD, (2 pages) appuyez une fois sur le bouton INFO pour afficher la première page, comme indiqué ci-après:

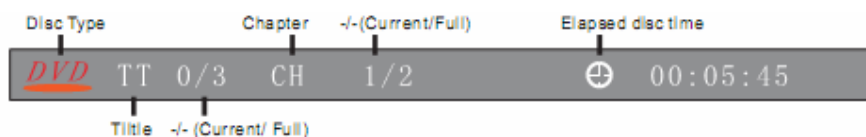

Appuyez une nouvelle fois sur le bouton INFO pour afficher la seconde page, comme indiqué ci-après :

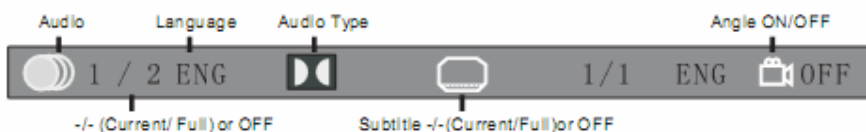

Appuyez une nouvelle fois sur le bouton INFO pour éteindre l'affichage à l'écran.

- Pour les VCD, (2 pages), appuyez une fois sur INFO pour afficher la première page: Type de disque, Piste --(Sélectionnée/Toutes), état muet, état PBS, état mode répétition, temps de la piste en cours. Appuyez une nouvelle fois sur le bouton INFO pour afficher la seconde: Audio/--(Sélectionnée/Toutes) ou OFF, Type audio, Langue, Sous-titres/-- (Sélectionnée/Toutes) ou OFF.

Appuyez une nouvelle fois sur le bouton INFO pour éteindre l'affichage à l'écran.

- Pour les CD, CD-G, HD-CD, MP3/JPEG appuyez une fois sur INFO pour afficher la première page: Type de disque, Piste --(Sélectionnée/Toutes), état muet, état PBS, état mode répétition, temps de la piste en cours. Appuyez une nouvelle fois sur le bouton INFO pour éteindre l'affichage à l'écran.

8. Goto (pour DVD/ Super VCD/ VCD/ CD/ CD-G/HD-CD et Mp3/ USB/carte mémoire JPEG)

- Cette fonction vous permet de lire votre titre/chapitre/piste favori(te). Appuyez sur le bouton GOTO pour activer le menu défilant à l'écran pour éditer. Selon les zones sélectionnées, entrez votre titre/ chapitre/ piste favori(te) avec les boutons numériques pour entrer le temps de lecture. Après avoir édité, appuyez sur ENTER pour commencer. Si la saisie n'est pas valide, cela ne fonctionnera pas.

REMARQUE: Pendant l'édition, le bouton GOTO n'est pas fonctionnel.

- Si le PBC est sur ON, cette fonction se mettra sur OFF.

9. I/II (pour VCD/ CD/ CD-G/HD-CD et disques Mp3/ USB/carte mémoire /JPEG)

- Appuyez une fois sur le bouton I/II pour afficher le mode audio en cours.

- Appuyez une nouvelle fois pour passer entre les différents modes audio dans l'ordre.

* Pour CD, CD-G, HD-CD, MP3: (Stéréo – mono G - mono D)

Remarque: Passer en canal audio Auto G / D peut varier selon le contenu du disque. Le bouton I/II peut être utilisé pour les VCD bilingues pour passer entre les différentes langues.

10. Muet (pour DVD/ Super VCD/ VCD/ CD/ CD-G/HD-CD et Mp3/ USB/carte mémoire/ JPEG)

- Appuyez sur le bouton MUTE pour couper la sortie audio. Un symbole "MUTE" s'affichera à l'écran.

- Appuyez une nouvelle fois pour annuler, ou appuyez sur VOL+/VOL – pour annuler et ajuster le volume.

- Dans le cas où il n'y a pas de sortie audio, essayez d'appuyer sur le bouton MUTE pour annuler la fonction muette.

11. Volume (pour DVD/ Super VCD/ VCD/ CD/ CD-G/HD-CD et Mp3/ USB/carte mémoire /JPEG)

- Appuyez sur les boutons VOL+ / VOL – pour ajuster la sortie du volume.

REMARQUE: La lecture de DVD en code original n'est pas ajustable

Lecture de MP3/JPEG /USB/carte mémoire

Après avoir chargé un disque MP3 / JPEG, la recherche pour sauvegarder les dossiers MP3 /JPEG commencera. Puis le contenu MP3 sera affiché automatiquement et commencera la lecture du premier fichier sélectionné. L'écran sera comme ci-dessous:

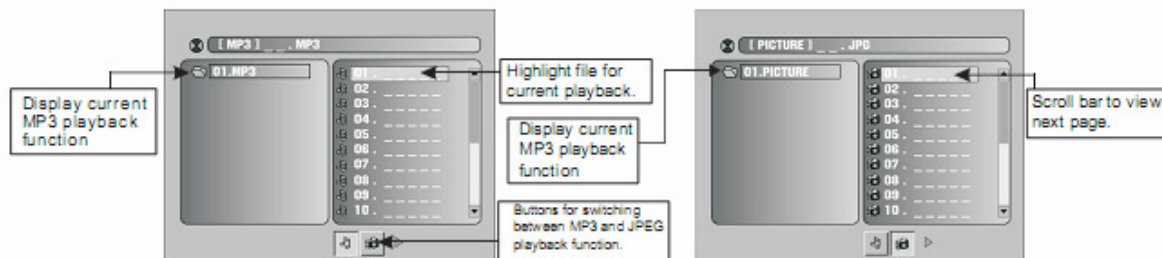

- Utilisez les boutons de navigation pour cocher votre dossier favori et lire le premier fichier ou déplacer au fichier favori suivant.

Remarque:

- appuyez sur le bouton ◀▶ pour déplacer le curseur sur les dossiers, documents ou sélection du mode.
- appuyez sur les boutons numériques pour directement sélectionner les contenus. Pour les nombres supérieurs à 10, appuyez d'abord sur la touche -/--.(ex. pour le numéro de fichier 15, appuyez sur la touche -/-- puis 5
- En cours de lecture d'un fichier MP3, aucune image n'est affichée, seul le son est audible.
- En cours de lecture d'une image ou lorsque celle-ci est mise en pause, vous pouvez utiliser les boutons de navigation pour inverser/effectuer une rotation sur image.

- ▲ Ce bouton permet d'inverser l'image horizontalement.
- ▼ Ce bouton permet d'inverser l'image verticalement.
- ◀ Ce bouton permet d'effectuer une rotation vers la gauche de 90°.
- ▶ Ce bouton permet d'effectuer une rotation vers la droite de 90°.

- En cours de lecture d'une image ou lorsque celle-ci est mise en pause, vous pouvez utiliser la touche D.MENU pour accéder au mode précédent et afficher 12 images. Appuyez sur le bouton ◀◀ / ▶▶ pour sélectionner la page précédente ou appuyez sur les boutons numériques pour afficher les images correspondantes.

- La résolution JPEG maximale prise en charge est 1280 x 1024.

Réglages fonction

Réglage général de la fonction DVD

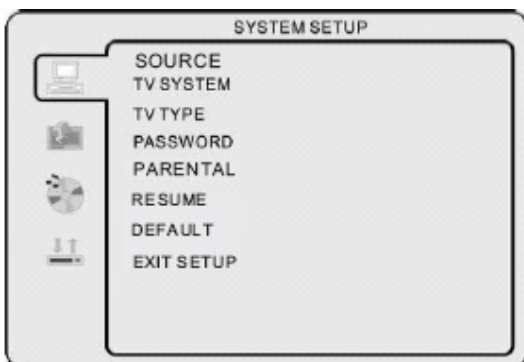

- appuyez sur le bouton DVD SETUP pour activer le menu OSD du lecteur DVD;

- appuyez sur le bouton ►/◄ pour se déplacer dans les différents sous-menus. Appuyez sur le bouton ▲/▼ ENTER pour accéder au sous-menu mis en surbrillance.

- appuyez sur le bouton DVD SETUP pour quitter le menu OSD, ou déplacer le curseur sur QUITTER LE MENU CONFIGURATION DVD. Appuyez ensuite sur la touche ENTER pour quitter. REMARQUE: en mode

Configuration, les fonctions de lecture du disque seront Annuler ou Pause.

REMARQUE : en mode Configuration, les fonctions de lecture du disque seront Annuler et Pause.

Configuration système

Système couleur TV

Ce menu vous permet de configurer le format de votre TV/DVD.

NTSC

Ce format est utilisé dans certains autres pays comme les USA

PAL

Ce format est utilisé en GB et est le réglage par défaut.

AUTO

Ce format peut être utilisé si votre TV/DVD est compatible avec les deux formats PAL et NTSC.

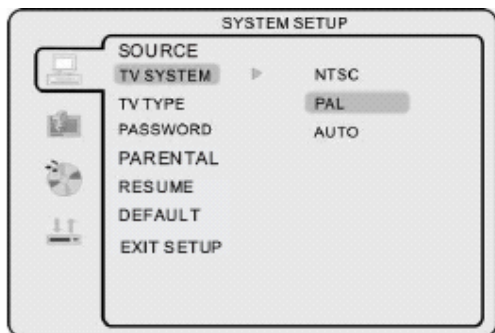

REMARQUE: Le format PAL est généralement utilisé pour les TV en GB. Vérifiez votre mode d'emploi de TV pour les formats compatibles. Si NTSC est sélectionné avec un téléviseur non compatible, il se peut que vous rencontriez des interférences ou des images qui défilent.

Type de TV

Les disques DVD possèdent plusieurs formats d'affichage. Ce menu vous permet de sélectionner l'un des trois formats d'affichage :

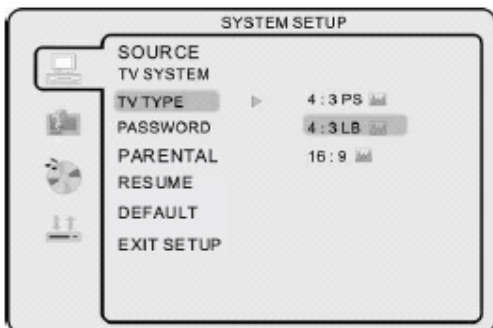

- 4:3 PS(Normal)
- 4:3 LB(Normal)
- 16:9(Large)
 - Sélectionnez le format d'affichage le plus approprié pour le visionnage d'un DVD.

4:3 PC (Normal)

Normal Pan et Scan est utilisé pour la plupart des diffusions télévisées et est le réglage par défaut. Il a un ratio d'aspect de 4:3, si vous sélectionnez ce réglage lors du visionnage d'un DVD, l'image conviendra à l'écran, mais vous ne verrez pas les bords gauche et droit de l'image.

4:3 LB (Normal)

Normal Letter Box [Boîte aux lettres] affichera le DVD dans son ratio d'aspect original, dépendant de la taille de l'écran de télévision, vous pouvez voir des bandes noires en dessous et au-dessus de l'image.

16:9 (Large)

Choisissez ce réglage si vous possédez à télévision à écran large.

REMARQUE:

- La taille de l'écran de lecture peut varier selon les contenus des disques.
- Pour les disques avec contenus 4:3, utiliser tous les modes n'affichera qu'un écran 4:3
- La sélection de ratio d'écran doit se faire selon le ratio d'aspect du téléviseur/écran connecté.

Mot de passe

- Le réglage par défaut est bloqué. La sélection d'indice ou changer de mot de passe peut se



faire. Pour éditer le réglage d'indice, veuillez saisir le mot de passe par défaut "0000" avec les boutons numériques, puis appuyez sur ENTER pour confirmer.

- Pour changer le mot de passe, saisissez un code à 4 chiffres lorsque le blocage est débloqué. Une fois le code saisi, il sera le nouveau mot de passe.

Indice:

- Lecture des disques avec indices, vous pouvez sélectionner le réglage d'indice selon votre préférence. La restriction d'indice est divisée en huit différentes catégories, d'ENFANT à ADULTE.

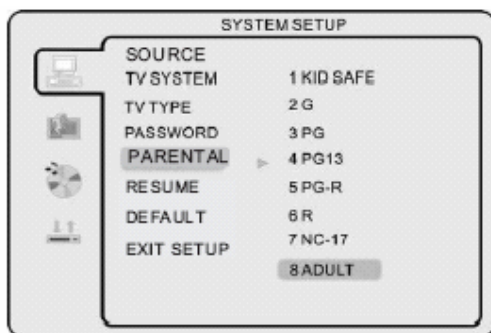

REMARQUE: Seulement éditable lorsque le mot de passe est débloqué. Il ne peut fonctionner que lorsque le mot de passe est bloqué, S'il ne l'est pas, réinitialisez l'édition du mot de passe ou le réglage de l'indice.

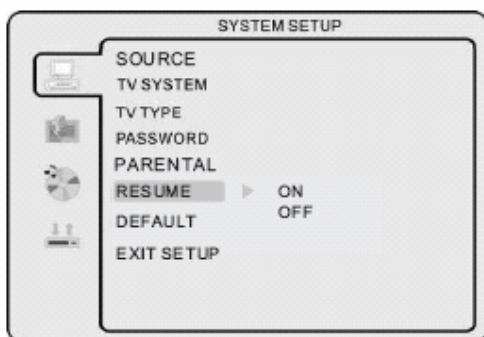

Fonction Mémoire de lecture :

Cette fonction, lorsqu'active, vous permet de reprendre la lecture d'un disque DVD à partir du point où vous vous étiez arrêté même en cas de retrait du disque ou arrêt du lecteur.

Le lecteur mémorise la position de lecture et la langue sélectionnée puis continue la lecture avec ces paramètres lorsque vous réinsérez le disque.

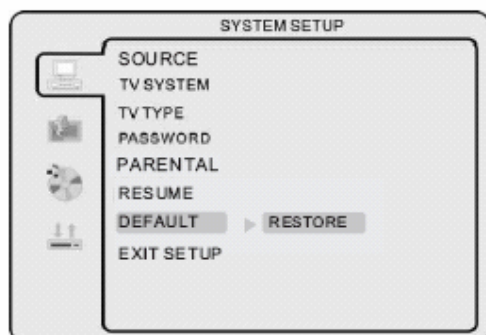

Cette fonction peut être activée/désactivée via le menu Configuration du lecteur DVD.

Réglage par défaut

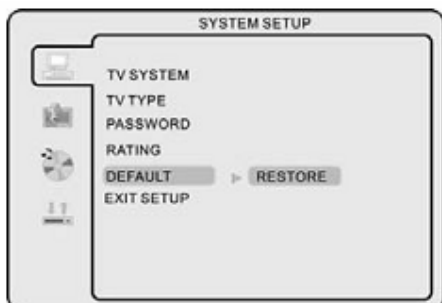

- Appuyez sur le bouton ENTER pour restaurer la configuration usine par défaut.

Réglage de la langue

Appuyez sur le bouton réglage DVD/DVB pour entrer dans le menu OSD DVD.

Langue OSD

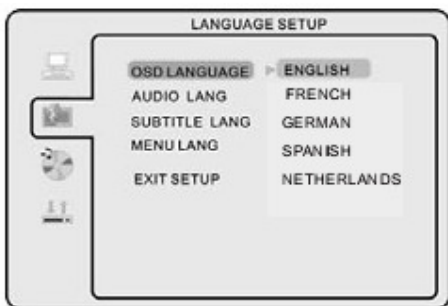

Utilisez les boutons de navigation pour sélectionner l'icône de réglage OSD LANGUAGE, appuyez sur le bouton ENTER pour confirmer. Appuyez sur les boutons ▲&▼ pour passer entre les différentes langues, appuyez sur le bouton ENTER pour confirmer.

REMARQUE: Si la langue sélectionnée n'est pas incluse dans le DVD, l'unité choisira la langue par défaut du disque automatiquement. La langue de réglage par défaut est

l'Anglais.

Langue Audio

Utilisez les boutons de navigation pour sélectionner l'icône de réglage AUDIO LANG, appuyez sur le bouton ENTER pour confirmer.

Il existe 8 langues pour votre sélection. Appuyez sur les boutons ▲&▼ pour passer entre les différentes langues (ANGLAIS/ALLEMAND/ESPAGNOL/FRANCAIS/NEERLANDAIS), appuyez sur le bouton ENTER pour confirmer.

REMARQUE: Si la langue sélectionnée n'est pas incluse dans le DVD, l'unité choisira la langue par défaut du disque automatiquement. La langue de réglage par défaut est l'Anglais.

Langue de sous-titres

Utilisez les boutons de navigation pour sélectionner l'icône de réglage SUBTITLE LANG, appuyez sur le bouton ENTER pour confirmer.

Il existe 7 langues pour votre sélection. Appuyez sur les boutons ▲&▼ pour passer entre les différentes langues (ANGLAIS/ALLEMAND/ESPAGNOL/FRANCAIS/NEERLANDAIS/OFF), appuyez sur le bouton ENTER pour confirmer.

REMARQUE: Si la langue sélectionnée n'est pas incluse dans le DVD, l'unité choisira la langue par défaut du disque automatiquement. La langue de réglage par défaut est l'Anglais.

Langue MENU

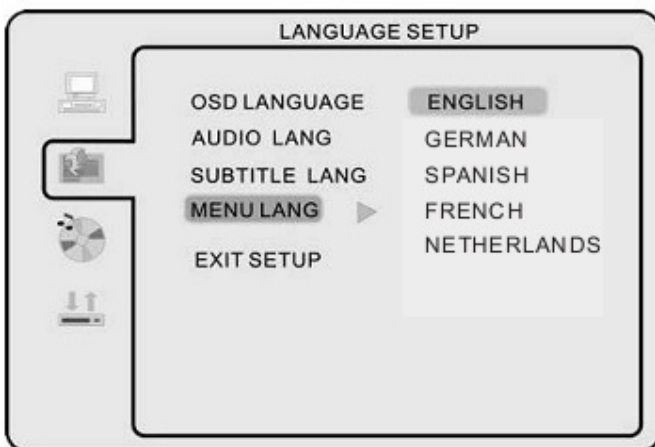

Utilisez les boutons de navigation pour sélectionner l'icône de réglage MENU LANG, appuyez sur le bouton ENTER pour confirmer.

Utilisez les boutons de navigation pour sélectionner l'icône de réglage MENU LANG, (ANGLAIS/ALLEMAND/ESPAGNOL/FRANCAIS/PAYS BAS).

Appuyez sur le bouton ENTER pour confirmer.

Réglage Audio

Ton

Utilisez les boutons ▲&▼ pour ajuster le réglage des tons.

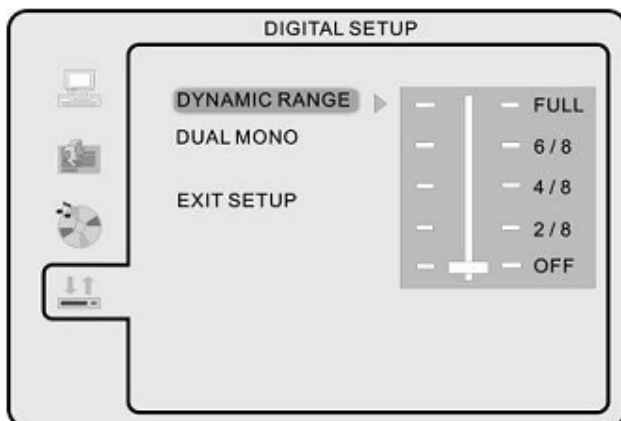
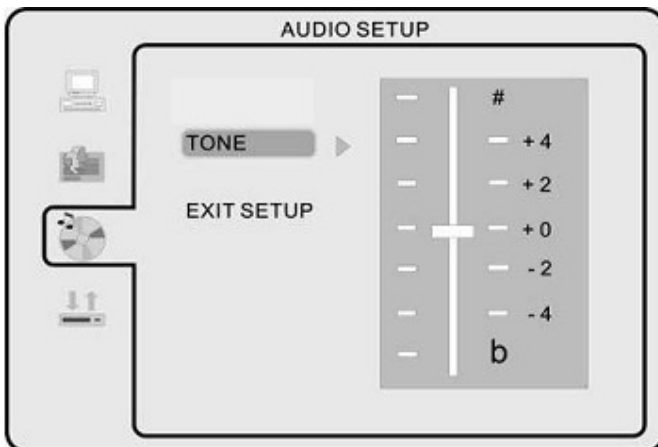

Réglage Dolby Digital Gamme dynamique

- Lorsque vous sélectionnez le mode de compression "Sortie audio", sélectionnez un autre taux de compression. Lorsque FULL (Plein) est sélectionné, la valeur du pic du

signal est la plus basse. Lorsque OFF est sélectionné, la valeur du pic du signal est la plus haute.

Dual Mono

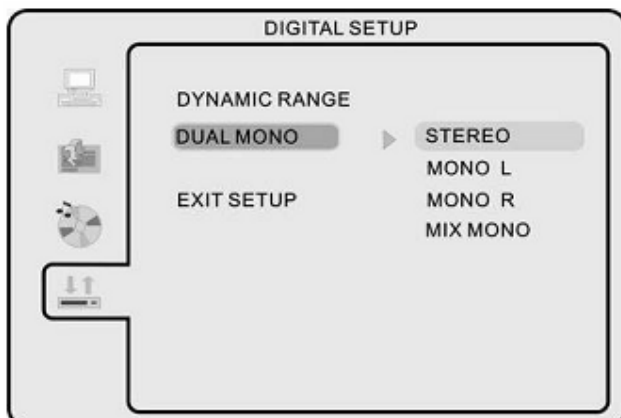

- Vous pouvez sélectionner quatre différentes sorties audio, STEREO, MONO L, MONO R, MIX MONO. La description de ces modes audio figure dans le tableau ci-dessous.

MODE	HAUT-PARLEUR GAUCHE	HAUT-PARLEUR DROIT
STEREO	STEREO-L	STEREO-R
L-MONO	L-MONO	L-MONO
R-MONO	R-MONON	R-MONON
MIX-MONO	L-MONO+R-MONO	L-MONO+R-MONO

Dépannage

Avant de contacter un technicien de service, effectuez les vérifications suivantes. Si le problème persiste, débranchez le téléviseur/LCD et appelez pour un dépannage.

PROBLEME	SOLUTION POSSIBLE
Pas de son et d'image	<ul style="list-style-type: none"> - Vérifiez que la fiche est connectée à la prise de courant. - Vérifiez que vous avez bien appuyé sur le bouton POWER à l'avant du téléviseur - Vérifiez les réglages de contraste et luminosité de l'image
Image normale mais de son	<ul style="list-style-type: none"> - Vérifiez le volume - Son coupé, appuyez sur le bouton MENU - Essayez une autre chaîne, le problème peut venir de la diffusion - Vérifiez que les câbles audio sont correctement installés
La télécommande ne fonctionne pas	<ul style="list-style-type: none"> - Vérifiez pour voir s'il y a des objets causant des obstructions entre le produit et la télécommande. - Vérifiez que les piles sont installées selon la bonne polarité (+à+, -à-) - Corrigez les bons modes d'opération: TV, VCR etc.? - Installez de nouvelles piles.
Le courant se coupe soudainement	<ul style="list-style-type: none"> - Vérifiez si vous n'êtes pas en minuteur Sommeil - Vérifiez les réglages de contrôle de courant. Panne de courant. - Pas de diffusion sur la station réglée avec activation automatique.
L'image apparaît lentement après allumage	- Ceci est normal, l'image est muette pendant le processus de démarrage. Veuillez contacter votre centre de service, si l'image n'est pas apparue après cinq minutes.
Pas de couleur ou couleur pauvre ou image pauvre	<ul style="list-style-type: none"> - Ajustez la couleur du menu vidéo - Conservez une distance suffisante entre le produit et le magnétoscope - Essayez une autre chaîne, le problème peut venir de la diffusion - Vérifiez que les câbles VIDEO sont correctement installés.
Bandes verticale ou horizontale, image vibrante	- Vérifiez s'il n'y a pas d'interférences locales, telle que des appareils électriques ou des outils électriques.
Mauvaise réception de certaines chaînes	<ul style="list-style-type: none"> - La station ou le câble rencontre des problèmes. Réglez sur une autre station. - Le signal de station est faible, réorientez l'antenne pour recevoir la station faible. - Vérifiez les possibles sources d'interférences.-
Lignes ou rais sur l'image	- Vérifiez l'antenne (direction de l'antenne)
Pas de sortie de l'un des haut-parleurs	- Ajustez balance dans le menu audio.

REMARQUE: Problème en mode VGA. (Uniquement pour mode VGA)

PROBLEME	SOLUTION POSSIBLE
Le signal est hors de portée	<ul style="list-style-type: none"> - Ajustez la résolution, la fréquence horizontale ou la fréquence verticale. - Vérifiez que le câble de signal est connecté ou détaché - Vérifiez la source d'entrée
Barre verticale ou bande sur le fond & Bruit horizontale & position incorrecte	- Vérifiez la configuration automatique ou ajustez l'horloge, phase ou position H/V.
L'écran couleur est instable ou mono couleur	<ul style="list-style-type: none"> - Vérifiez le câble signal - Réinstallez la carte vidéo du PC

Maintenance

Les mauvais fonctionnements précoces peuvent être prévenus. Nettoyez avec attention et régulièrement peut allonger la durée de vie de votre TV. Assurez-vous de l'éteindre et de débrancher la prise de courant avant de commencer tout nettoyage.

Nettoyer l'écran

1. Voici un moyen de garder l'écran non poussiéreux pendant longtemps. Humidifiez un chiffon avec une solution d'eau chaude avec un peu de d'adoucissant ou du détergent vaisselle. Essorez le chiffon jusqu'à ce qu'il soit presque sec et utilisez-le pour essuyer l'écran.
2. Assurez-vous que l'excès d'eau soit essuyé de l'écran, puis laissez l'air sécher l'écran avant de rallumer votre TV.

Nettoyer le cabinet

Pour retirer la saleté ou la poussière, essuyez le cabinet avec un chiffon doux, sec et non pelucheux.

Absence prolongée



Si vous comptez laisser votre TV non utilisée pendant une longue période (tel que pendant les vacances), il est préférable de débrancher le câble électrique pour protéger contre les dommages possibles d'orages ou de surcharge électrique.

Spécifications

Caractéristiques du panneau	
Taille de l'écran	19 pouces
Zone active	408.24mm (H) X 255.15mm (V)
Format d'affichage	16:10
Résolution du panneau	1440 X 900
Luminosité	300 cd/m ²
Taux de contraste	850:1
Angle de vue	170° (H) X 160' (V)
Taille d'un point	0.243mm (H) x 0.243mm (V)
Couleur maximum	16.7M
Temps de réponse noir-blanc (R&D)	5ms

Langues OSD
Anglais, Français, Espagnol, Allemand, Hollandais

Fonction TV	
Système de diffusion	Système de diffusion
CANAL de réception	CANAL de réception

Standards vidéo compatibles	
Entrée vidéo composite	Entrée vidéo composite
Entrée S-Vidéo	Entrée S-Vidéo
Antenne (RF)	Antenne (RF)

Sortie audio	
Haut-parleur (Intégré)	2(3W, 4Ohm)

Connecteurs d'entrée	
Entrée TV (Antenne TV analogique)	1 (RF-75 Ohm)
Entrée S-Vidéo	1 (4 broches DIN)
DVD	INTEGRE
Entrée VGA	1 (15 broches -D-Sub)
Entrée PERITEL	1 (21 broches PERITEL)
Entrée PC Audio	Connecteur d'entrée stéréo Mini Phono (3.5mm)
HDMI	1 (19 broches)

Résolutions VGA compatibles

640x480 @ 60Hz/75Hz
800x600 @ 60Hz/75Hz
1024x768 @ 60Hz/75Hz
1440x900 @ 60Hz

Puissance

Adaptateur électrique	CC 100V-240V-1.5A 50/60Hz
Puissance d'entrée TV	CC 12V 5A
Consommation électrique	<60W



A noter lorsque vous disposerez de ce produit ; les déchets de produits électriques ne doivent pas être jetés avec les déchets ménagers. Veuillez déposer l'appareil dans un centre de recyclage. Consultez votre municipalité ou votre revendeur pour plus de précisions. (Directive portant sur les déchets de produits électriques et électroniques)

Pour information & support technique, www.lenco.eu