

Lenco

DVT-1533 Pink MODE D'EMPLOI

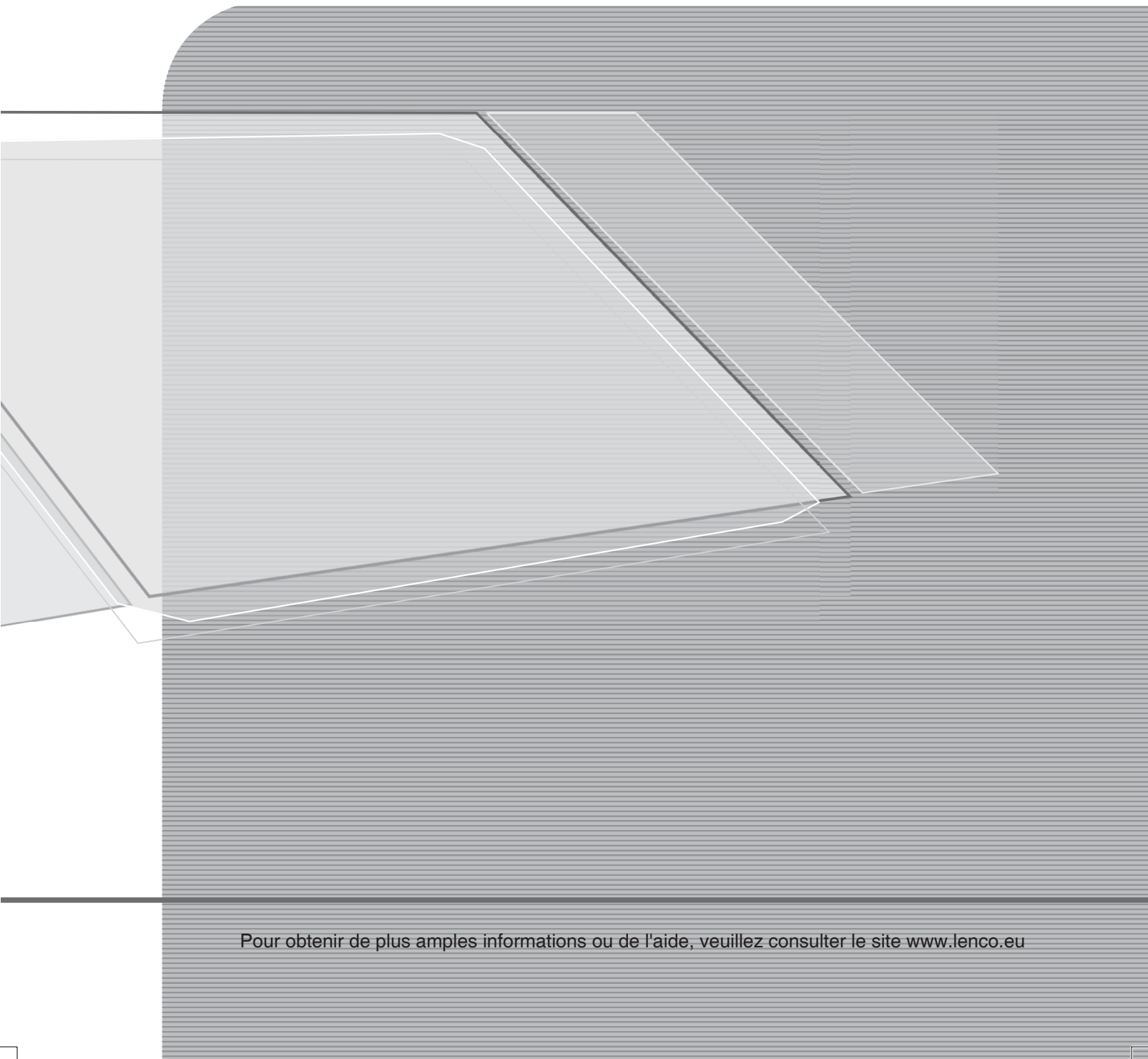

Pour obtenir de plus amples informations ou de l'aide, veuillez consulter le site www.lenco.eu

Table des matières

MESURES DE PRECAUTION	F3
COMMANDES	F4
SI VOUS UTILISEZ CE TELEVISEUR POUR LA PREMIERE FOIS	F7
FONCTIONNEMENT DE BASE	F8
CONFIGURATION DU MENU OSD	F9
FONCTIONNEMENT DU LECTEUR DVD INTEGRE	F16
ENTRETIEN	F19
DEPANNAGE	F19
CARACTERISTIQUES TECHNIQUES.....	F20

Chers clients,

Nous vous remercions d'avoir acheté ce téléviseur LCD. Lorsque vous ouvrez la boîte pour la première fois, veuillez vérifier que tous les accessoires sont présents. Avant de procéder au montage des pièces et au branchement électrique, veuillez lire attentivement ce mode d'emploi et conserver en permanence ce livret à portée de main et à proximité de votre téléviseur LCD..

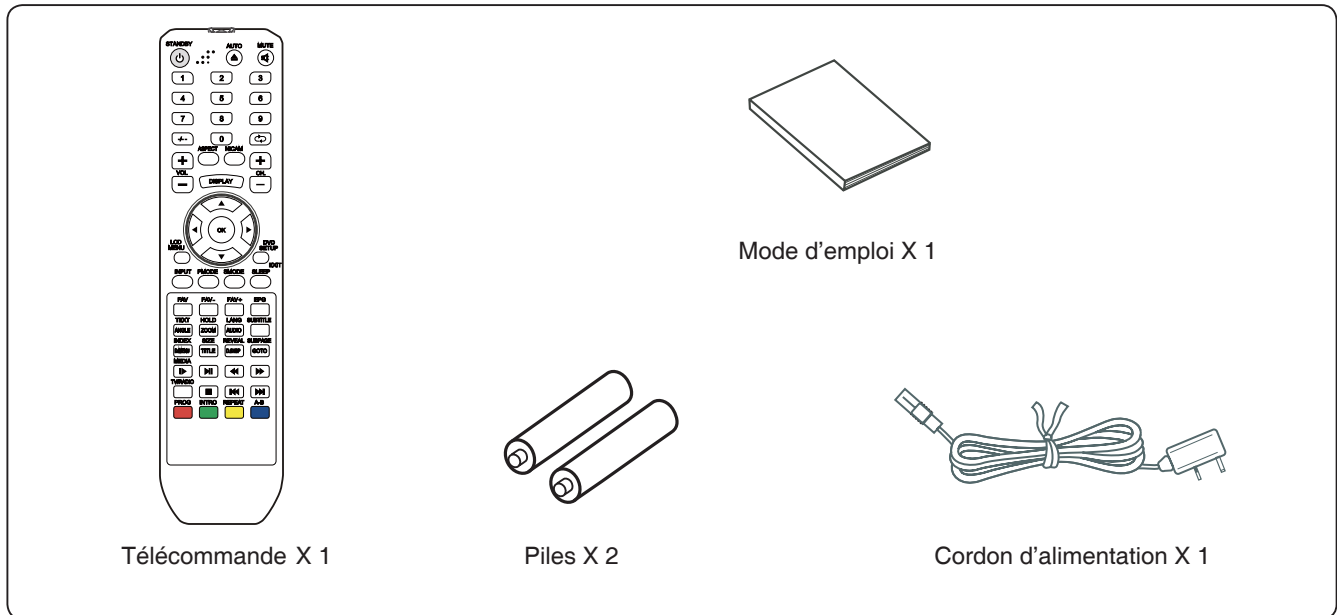

Veuillez vérifier les accessoires à l'ouverture de l'emballage. Contactez votre revendeur si l'une des pièces est abimée ou manquante.

Remarque :

Les indications sur le maniement de l'appareil sont imprimées avant que le produit ne soit développé.

Si l'une des caractéristiques techniques doit être modifiée pour faciliter le maniement ou certaines fonctionnalités, la caractéristique technique de l'appareil est prioritaire. Dans ce cas, il est possible que le mode d'emploi ne corresponde pas tout à fait à l'appareil en lui-même.

Par conséquent, l'appareil et l'emballage, ainsi que le nom et les illustrations peuvent varier par rapport au mode d'emploi.

Un écran montré en exemple dans ce mode d'emploi peut être différent du véritable affichage à l'écran.

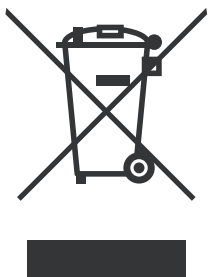



Si à l'avenir vous devez vous débarrasser de ce produit, veuillez noter que :

Les produits électriques ne peuvent pas être jetés avec le reste des déchets ménagers. Si possible, amenez l'appareil à un centre de recyclage. Vérifiez auprès de votre municipalité ou de votre détaillant pour en savoir plus sur le recyclage. (Directive relative aux déchets d'équipements électriques et électroniques).

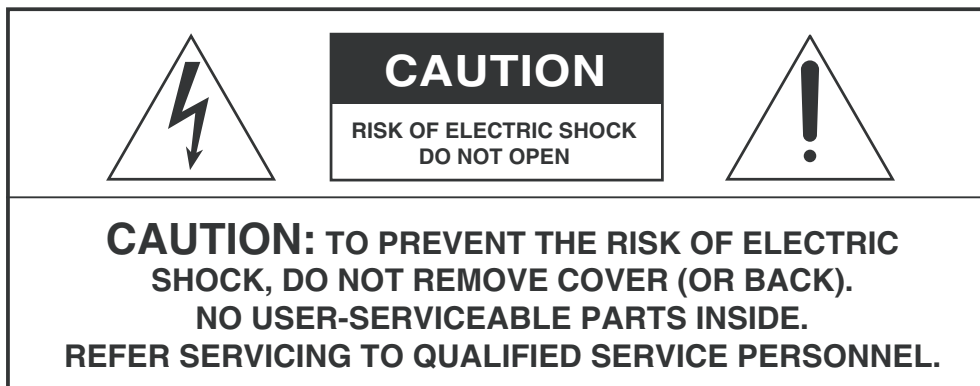
MESURES DE PRECAUTION



	Ce symbole indique la présence à l'intérieur de l'appareil de tensions dangereuses pouvant provoquer une électrocution.
	Ce symbole indique que la documentation livrée avec l'appareil contient des instructions importantes concernant son utilisation et son entretien.

ATTENTION

POUR VOTRE SECURITE, N'ESSAYEZ PAS DE DEMONTER LE BOITIER OU D'ACCEDER AUX PARTIES INTERNES DE CET APPAREIL.

CONFIEZ TOUTE REPARATION A UN TECHNICIEN QUALIFIE UNIQUEMENT.

POUR EVITER TOUT RISQUE D'INCENDIE OU D'ELECTROCUTION, PROTEGEZ CET APPAREIL DE LA PLUIE OU DE L'HUMIDITE.

- Ne placez jamais cet appareil sur une surface instable.
- N'exposez pas cet appareil à des températures extrêmes (inférieures à 5°C ou supérieures à 35°C) ou à l'humidité.
- N'exposez pas l'appareil aux rayons du soleil et ne le placez pas à proximité d'une source de chaleur.
- N'installez pas cet appareil dans un endroit confiné, tel que sur des étagères pour livres ou dans un placard fermé. Pour garantir une bonne ventilation, il est nécessaire de laisser un espace libre de 20 cm autour de l'appareil.
- Il ne faut pas entraver le système de ventilation : ne recouvrez pas les ouvertures d'aération d'articles tels que des journaux, une nappe, des rideaux, etc.
- Ne plongez pas l'appareil dans un liquide.
- N'insérez pas de petits objets à l'intérieur de l'appareil par les ouvertures de ventilation.
- Ne faites pas tomber l'appareil, ne l'éclaboussez pas. Ne placez pas d'objets remplis d'eau, tel que des vases, sur l'appareil.
- Ne placez jamais une source de flamme vive, telle qu'une bougie allumée, sur l'appareil.
- Ne touchez jamais l'écran du téléviseur ou l'antenne / le câble électrique durant un orage. N'utilisez pas l'appareil durant un orage.
- N'écrasez pas le cordon d'alimentation, ne le tordez pas.
- En cas de fonctionnement anormal ou de problème, seul un technicien qualifié est habilité à ajuster ou réparer cet appareil. Prenez contact avec votre technicien qualifié.
- Si vous n'avez pas l'intention d'utiliser la télécommande sur une période prolongée, veuillez retirer les piles et la placer dans un endroit sec.
- Evitez de faire tomber la télécommande et de l'endommager.
- Branchez cet appareil uniquement sur une prise de mêmes caractéristiques nominales (tension et fréquence) que celles indiquées sur la plaque à l'arrière de l'appareil.
- Si vous n'utilisez pas l'appareil, veuillez débrancher le cordon d'alimentation de la prise secteur. Tirez sur la fiche et non sur le cordon lorsque vous débranchez l'appareil.
- Cet appareil de CLASSE 1 doit être branché sur une prise terre, celle-ci devant être facilement accessible pour pouvoir brancher et débrancher l'appareil.
- Lorsque la prise secteur ou la prise multiple est utilisée comme dispositif de débranchement de l'appareil, elle doit être facilement accessible en permanence.

COMMANDES

UNITE PRINCIPALE

Touches de commande

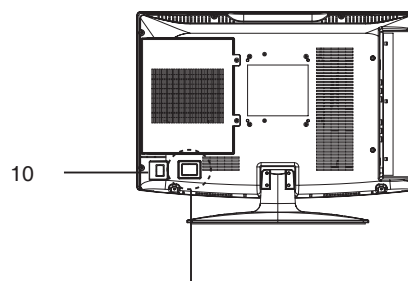
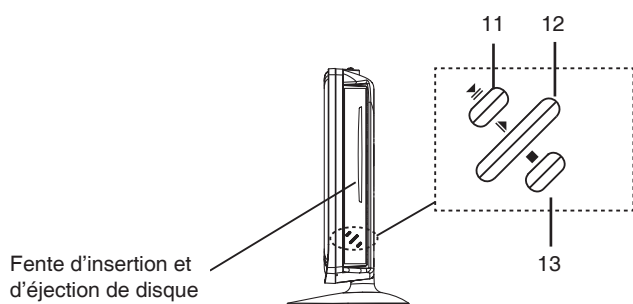
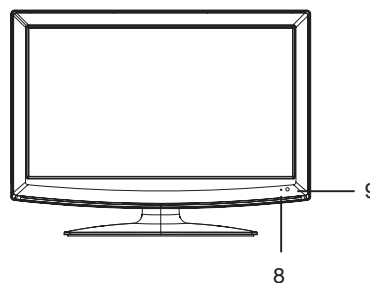
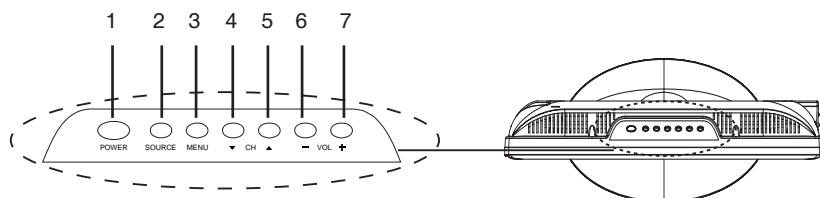

*Alimentation : respectez la tension et la fréquence indiquées sur la plaque de l'unité principale.

Touches de commande générales

1. Touche marche/arrêt/veille (POWER)
2. Touche de sélection de la source (SOURCE)
3. Touche menu (MENU)
4. Touche Chaîne - (▼ CH)
5. Touche chaîne + (CH▲)
6. Touche de baisse du volume (- VOL)
7. Touche d'augmentation du volume (VOL +)
8. Témoin alimentation
9. Capteur de la télécommande
10. Touche de mise sous tension/hors tension

Pour le lecteur DVD

11. Touche Lecture/Pause (▶ ||)
12. Touche éjection (▲)
13. Touche STOP (■)

Prises (panneau arrière)

1. Prise d'entrée interface multimédia haute-définition (HDMI)
2. Prise d'entrée interface VGA (VGA)
3. Prise d'entrée audio (PC AUDIO)
4. Prises d'entrée composant vidéo (Y Pb Pr)
5. Prise d'entrée composant audio et vidéo (R/L/VIDEO)
6. Prise d'entrée USB (USB)
7. Prise d'entrée SCART (SCART)
8. Prise de sortie coaxiale (COAXIAL OUT)
9. Prise d'entrée antenne/câble TV (RF 75 Ω)
10. Prise de sortie audio (◫)

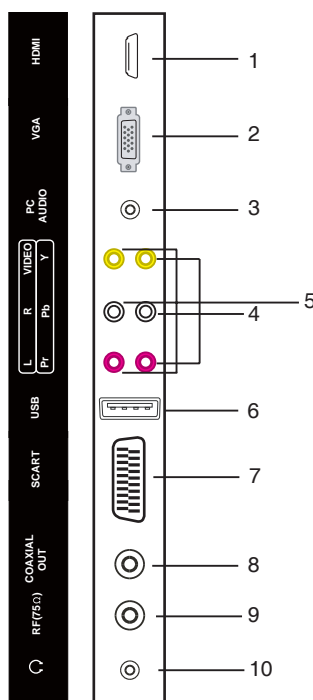

TELECOMMANDE

Touches de commande

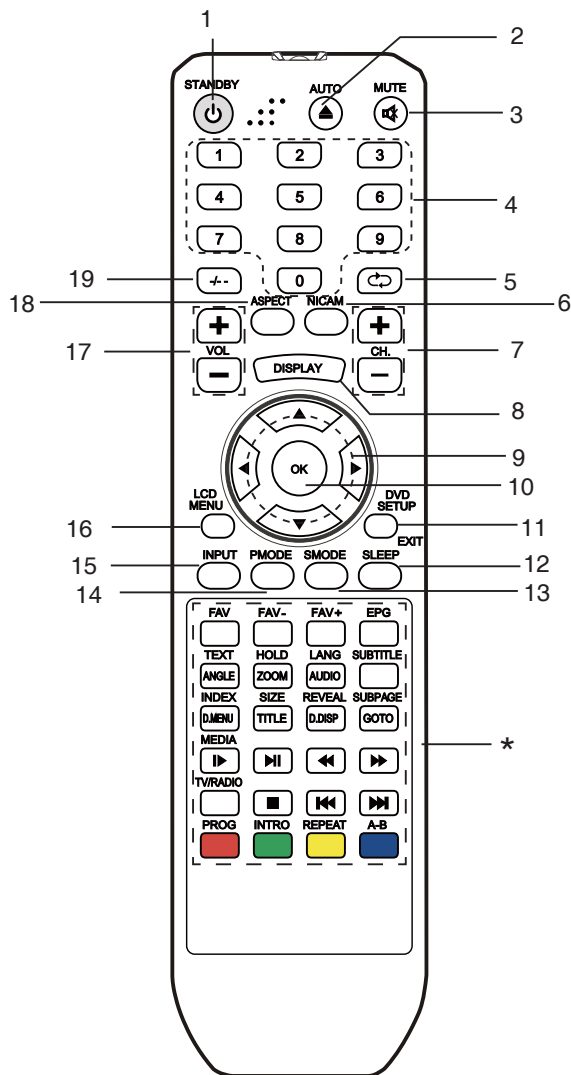

1. Touche marche/arrêt/veille (⏻)
 2. Touche éjection du DVD (PC AUTO)
 3. Touche silence (MUTE)
 4. Touches chiffrées (0, 1-9)
 5. Touche retour chaîne (↔)
 6. Touche de sélection du mode NICAM (NICAM)
 7. Touches de sélection des chaînes (+ CH. -)
 8. Touche affichage (DISPLAY)
 9. Flèches de navigation (▲, ▶, ▼, ◀)
 10. Touche de confirmation (OK)
 11. Touche menu de configuration DVD/touche Quitter menu (DVD SETUP/EXIT)
 12. Touche minuterie sommeil (SLEEP)
 13. Touche mode audio (SMODE)
 14. Touche mode image (P.MODE)
 15. Touche de sélection de la source (INPUT)
 16. Touche menu LCD (LCD MENU)
 17. Touche de réglage du volume (+ VOL -)
 18. Touche de sélection du mode d'affichage (ASPECT)
 19. Touche multi-chiffres (-/-)
- *. Touches particulières :
- FAV: touche liste des programmes favoris
 - FAV-: pour descendre dans la liste des programmes favoris
 - FAV+: pour monter dans la liste des programmes favoris
 - EPG: Guide électronique des programmes
 - TEXT/ANGLE: touche télétexte / angle DVD
 - HOLD/ZOOM: touche verrouillage télétexte / zoom avant/arrière sur le DVD
 - LANG/AUDIO: touche de sélection langue / langue audio
 - SUBTITLE: touche sous-titrage DVD
 - INDEX/D.MENU: touche index télétexte / menu disque
 - SIZE/TITLE: touche taille télétexte / titre
 - REVEAL/D.DISP: touche découverte télétexte / affichage menu disque
 - SUBPAGE/GOTO: touche sous-page télétexte / aller à
 - MEDIA/▶▶: touche sélection média /▶▶
 - ▶▶: touche lecture/pause du DVD
 - ◀◀: touche retour rapide
 - ▶▶: touche avance rapide
 - TV/RADIO: touche de sélection TV / Radio
 - : touche arrêt du DVD
 - ◀◀: touche Précédent
 - ▶▶: touche Suivant
 - PROG : touche rouge / programmation DVD
 - INTRO : touche bleue / introduction DVD
 - REPEAT : touche jaune / lecture répétée DVD
 - A-B : touche bleue / répétition A-B du DVD

Insertion des piles

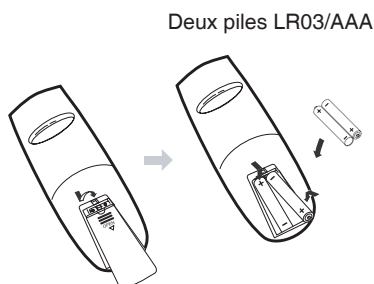

Remarque:

- Une forte source lumineuse peut entrainer un mauvais fonctionnement de la télécommande.
- Retirez toujours les piles si vous n'avez pas l'intention d'utiliser la télécommande pendant plus d'un mois. Les piles restées à l'intérieur pourraient endommager la télécommande.
- Les fonctions des touches de la télécommande sont identiques à celles des touches similaires sur l'unité principale.

Portée

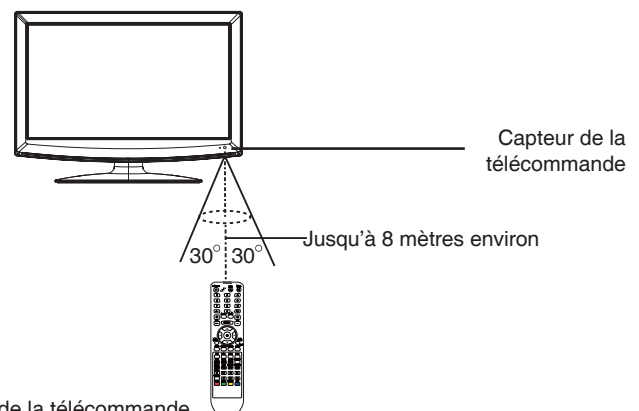

Fonction télétexte

TEXT: Appuyez sur cette touche pour accéder à la fonction de télétexte et afficher la page télétexte. Appuyez de nouveau sur cette touche pour afficher à la fois l'image et la page télétexte. Si vous souhaitez quitter la fonction de télétexte, appuyez de nouveau sur cette touche.

SUBPAGE: cette touche correspond à la sous-page de la page télétexte, ou page de sous-code. Si vous appuyez sur cette touche, l'écran affiche les conditions de saisie du code. Si aucune sous-page n'est disponible, rien ne sera affiché. Dans la plupart des cas, les sous-pages n'existent pas.

HOLD: cette touche permet de conserver la même page à l'écran. Appuyez de nouveau sur cette touche pour quitter le mode verrouillage.

SIZE: appuyez sur cette touche si vous souhaitez élargir le contenu sur la partie supérieur de la page, appuyez une deuxième fois pour élargir le contenu sur la partie inférieur de la page, et une troisième fois pour reprendre l'affichage normal de la page entière.

REVEAL: appuyez sur cette touche si vous souhaitez afficher le texte caché. Appuyez de nouveau sur cette touche pour quitter l'affichage de texte caché.

INDEX: appuyez sur cette touche si vous souhaitez afficher l'index de toutes les pages télétexte.

Les touches chiffrées de 0-9 sur la télécommande permettent d'accéder à une page précise. La touche "▲/▼" de la télécommande permet d'afficher le contenu de la page précédente ou suivante.

Appuyez sur la touche ROUGE/VERTE/JAUNE/BLEUE de la télécommande pour afficher la page en fonction du code couleur indiqué sur la partie inférieure de l'écran.

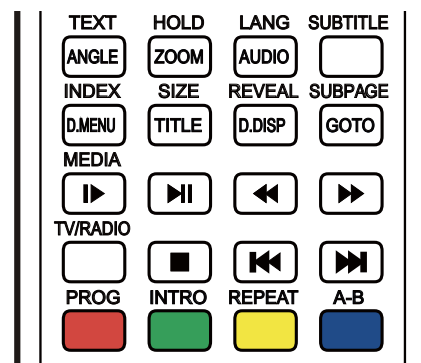

Fonction DVD

ANGLE: appuyez sur cette touche pour afficher l'angle actuel de lecture. Appuyez de nouveau sur la touche pour passer en revue différents angles de vue (mode DVD uniquement). Remarque : Le choix d'angles de vue varie selon les DVD.

ZOOM: appuyez sur cette touche pour effectuer un zoom avant sur l'image. 3 modes zoom sont proposés.

AUDIO: appuyez sur cette touche pour sélectionner le mode audio (mode DVD uniquement).

SUBTITLE: appuyez sur cette touche pour afficher le sous-titre actuel.

D.MENU: appuyez sur cette touche pour afficher le menu du disque.

TITLE: appuyez sur cette touche pour afficher le titre (en mode DVD uniquement).

D.DISP: appuyez sur cette touche pour afficher les informations concernant le DVD (en mode DVD uniquement).

GOTO: appuyez sur cette touche pour activer le menu déroulant.

▶: appuyez plusieurs fois sur cette touche pour faire avancer le film image par image.

▶||: appuyez sur cette touche pour continuer ou mettre sur pause l'affichage DVD (en mode DVD uniquement).

◀◀: appuyez sur cette touche pour revenir en arrière. 5 vitesses de retour sont proposées (en mode DVD uniquement).

▶▶: appuyez sur cette touche pour avancer. 5 vitesses d'avance sont proposées (en mode DVD uniquement).

■: appuyez sur cette touche pour arrêter l'affichage DVD (en mode DVD uniquement).

◀◀◀: appuyez sur cette touche pour faire passer le dernier titre/le dernier chapitre/la dernière piste (en mode DVD uniquement).

▶▶▶: appuyez sur cette touche pour faire passer le titre suivant/le chapitre suivant/la piste suivante (en mode DVD uniquement).

PROG: appuyez sur cette touche pour afficher le programme du disque (en mode DVD uniquement).

INTRO: appuyez sur cette touche pour avoir un aperçu et une présentation du contenu du DVD (en mode DVD uniquement).

REPEAT: pour passer une section en boucle automatiquement, vous pouvez sélectionner l'un des modes DESACTIVE/CHAPITRE/PISTE/REP TOUT (en mode DVD uniquement).

A-B: pour répéter une section située entre un point A et un point B (en mode DVD uniquement).

SI VOUS UTILISEZ CE TELEVISEUR POUR LA PREMIERE FOIS

1. Branchez l'antenne ou le décodeur DTV STB sur la prise RF 75 Ω.
2. Allumez le téléviseur.
3. Le guide d'installation s'affiche à l'écran comme ci-dessous :



4. Appuyez sur [▲] ou sur [▼] pour sélectionner les réglages requis.
5. Appuyez sur [◀] ou sur [▶] pour effectuer les réglages requis.
6. Appuyez sur [▼] pour sélectionner "YES", et sur [OK] pour confirmer.

Remarque :

Pour annuler le processus d'installation initiale, appuyez sur [▼] pour sélectionner "NO". L'écran ci-dessous s'affiche :
Pour annuler la recherche des chaînes, appuyez sur [LCD MENU].



Remarque :

L'écran d'installation initiale réapparaît lorsqu'une réinitialisation de l'appareil est effectuée et que l'appareil est éteint puis rallumé.

Informations TV

Appuyez sur la touche [DISPLAY] pour afficher les informations sur les programmes.

Numéro de programme _____

Système couleur _____

Système audio _____



FONCTIONNEMENT DE BASE

Vérifiez que tous les branchements ont été effectués correctement avant de mettre l'appareil sous tension.

Le témoin d'alimentation devient rouge et l'appareil se met en mode veille.

Pour allumer l'appareil

Appuyez sur [⏻] pour mettre l'appareil en marche. Le témoin alimentation devient bleu.



Pour éteindre l'appareil

Appuyez de nouveau sur [⏻] pour éteindre l'appareil. Cet appareil se remet automatiquement en mode veille. Le témoin alimentation devient rouge.

Utilisation de la minuterie sommeil

Avec la fonction de minuterie sommeil, l'appareil s'éteint automatiquement lorsqu'un laps de temps prédéfini s'est écoulé. 9 laps de temps sont proposés, appuyez plusieurs fois sur la touche [SLEEP] de la télécommande pour sélectionner la durée :



0 Min. → 15 Min. → 30 Min. → 45 Min. → 60 Min.
→ 75 Min. → 90 Min. → 105 Min. → 120 Min.

(La fonction de minuterie démarre dès que le réglage est terminé.)

Pour vérifier la durée restante

Appuyez sur la touche [SLEEP] de la télécommande : la durée de temps restant s'affiche à l'écran pendant quelques secondes.

Pour sélectionner une chaîne de télévision

Après avoir sélectionné "TV" ou sur "DTV" comme source d'entrée, vous pouvez utiliser l'une des méthodes suivantes pour sélectionner la chaîne.

- Appuyez sur [CH.-] ou sur [CH.+] (ou sur [▼ CH] ou [CH ▲] sur le téléviseur).

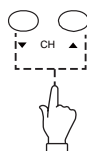

ou

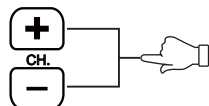

- Saisissez directement le numéro de la chaîne grâce aux touches chiffrées [0, 1~9].
- Appuyez sur [↔] pour revenir à la chaîne que vous regardiez précédemment.

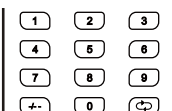

Sélection du mode image

Appuyez plusieurs fois sur la touche [P.MODE] de la télécommande pour sélectionner le mode image de votre choix.



Sélection de la source d'entrée

Mettez le périphérique connecté en marche. Appuyez sur [INPUT] pour sélectionner la source d'entrée adéquate.

Le menu source d'entrée s'affiche.



DTV
TV
DVD
AV
SCART
YPBPR
HDMI
PC
MEDIA

1. Appuyez sur [▲/▼] pour déplacer la barre de surbrillance sur la source requise.

2. Appuyez sur [OK] (ou sur [▶]) pour confirmer.

Le nom de la source sélectionnée s'affiche à l'écran pendant quelques secondes.

Affichage des informations

Appuyez sur la touche [DISPLAY] de la télécommande pour faire apparaître automatiquement à l'écran les informations concernant la source actuelle.

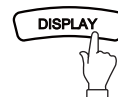

Réglage du volume

Appuyez sur [- VOL] pour baisser le volume.

Appuyez sur [VOL+] pour augmenter le volume.

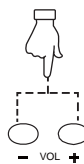

ou

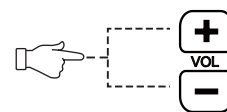

Fonction NICAM

Appuyez sur la touche [NICAM] de la télécommande lorsque "TV" est la source d'entrée.

Cette opération n'est pas disponible sur les chaînes sans signal NICAM.

Si vous appuyez sur [NICAM], les différentes options audio, telles que mono, stéréo; dual I, dual II, défilent.

Selecting the audio language

For some programs with audio language options, once [AUDIO] is pressed, it alternates in the different audio language options.



Fonction silence

Appuyez sur la touche [MUTE] de la télécommande pour couper le son de manière temporaire.

Appuyez de nouveau sur cette touche (ou sur [VOL+]) pour rétablir le son.



Sélection du mode audio

Appuyez plusieurs fois sur la touche [SMODE] de la télécommande pour sélectionner le mode audio de votre choix.



CONFIGURATION DU MENU OSD

Parcourir les menus

Appuyez sur [LCD MENU], le menu OSD apparaît.

Appuyez sur [▼], le menu principal apparaît dans l'ordre suivant :

IMAGE → SON → FONCTION → TV → ...

Si une option apparaît en gris, cela signifie que cette option n'est pas disponible pour le mode de réglage actuel.

Procédure habituelle :

- Pour chaque menu, appuyez sur la touche [▲, ▼] de la télécommande pour sélectionner les options du menu principal.
- Appuyez sur la touche [◀, ▶, ▲, ▼] de la télécommande pour modifier ou confirmer vos réglages. (Suivez les indications données en bas des écrans OSD.)
- Une fois le réglage d'une option terminé, appuyez sur [LCD MENU] pour quitter cette fonction étape par étape, ou sur [EXIT] pour quitter immédiatement l'écran OSD.

Structure du menu OSD :

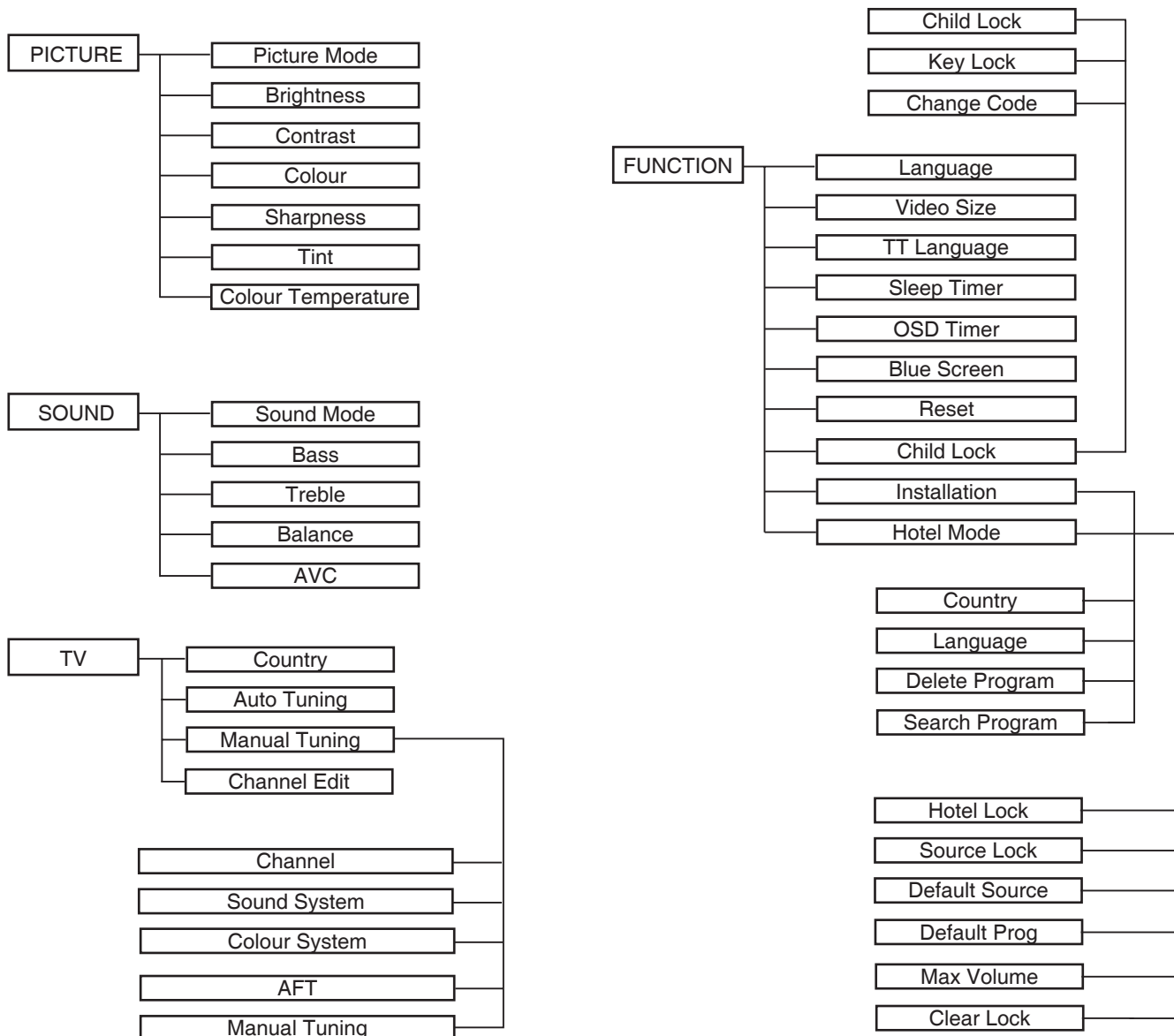

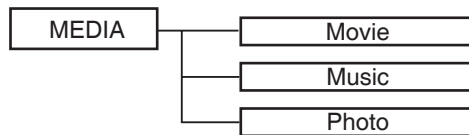
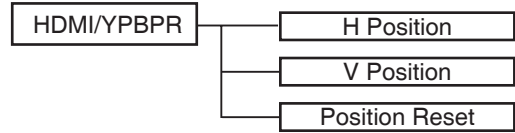
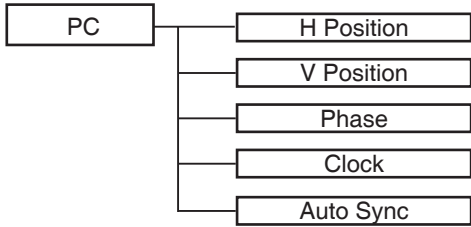
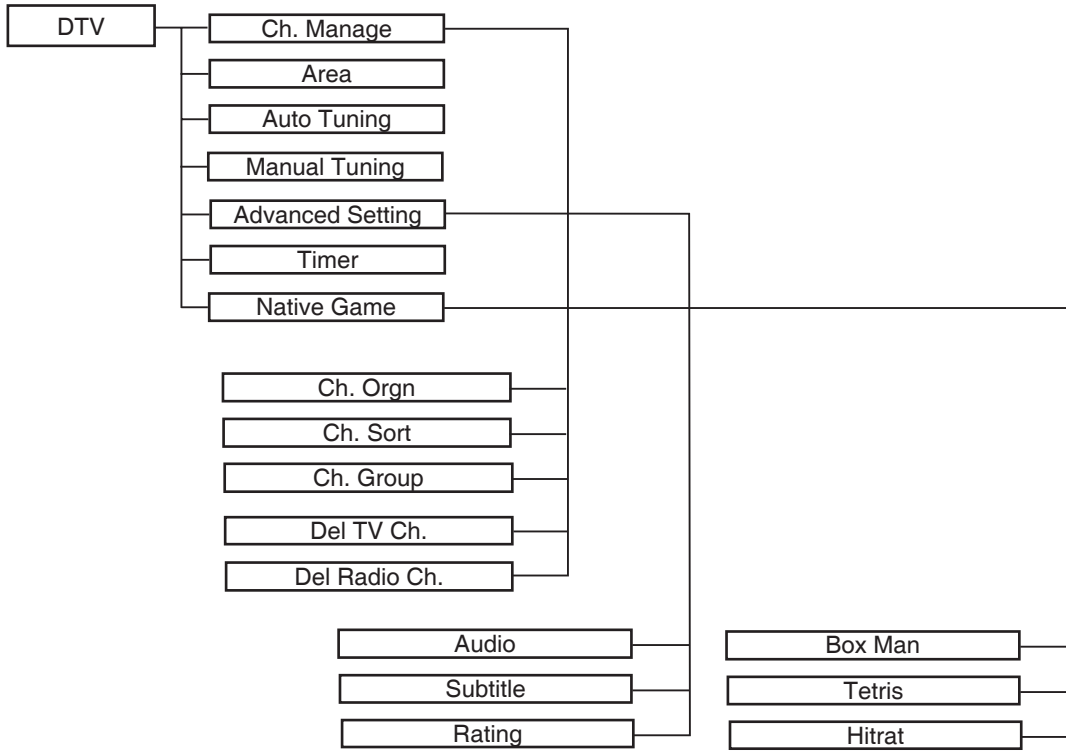

OSD principal :

MENU IMAGE



MENU AUDIO

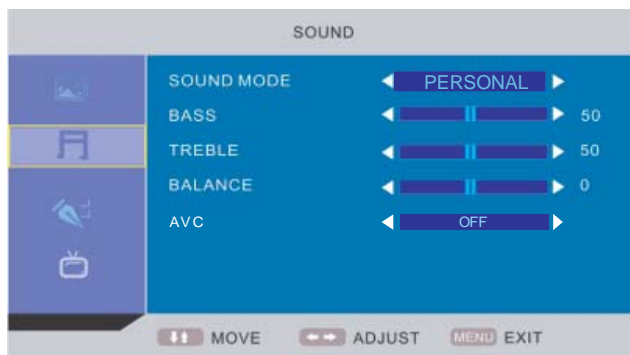

MENU FONCTION

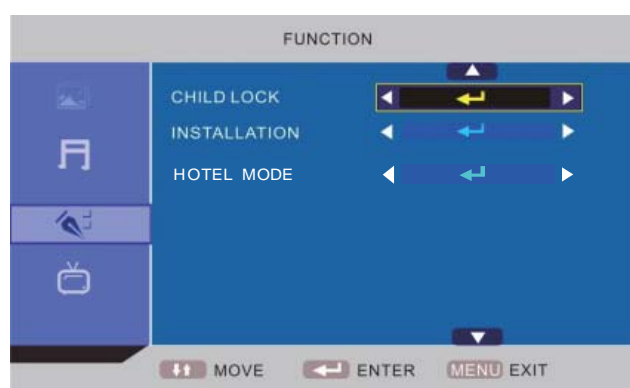

MENU TV

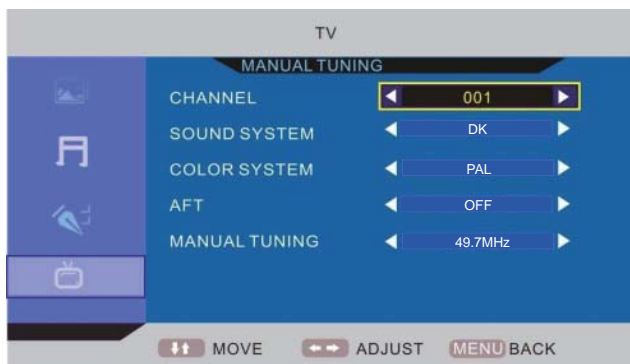

MENU DTV

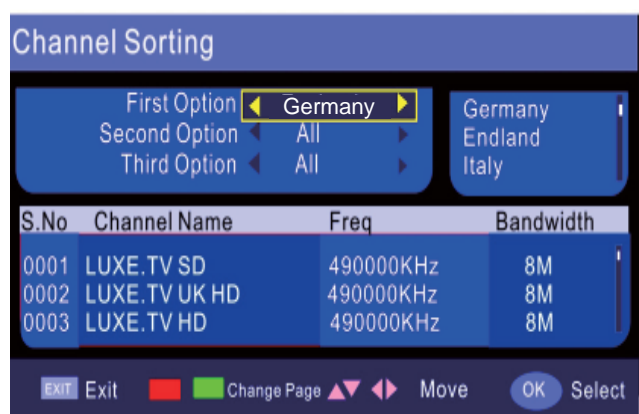
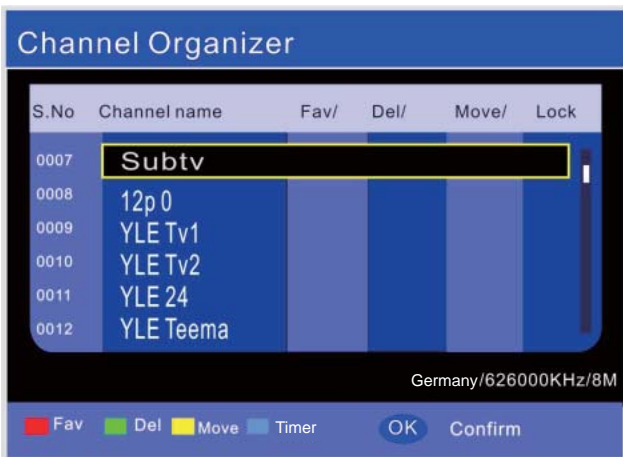
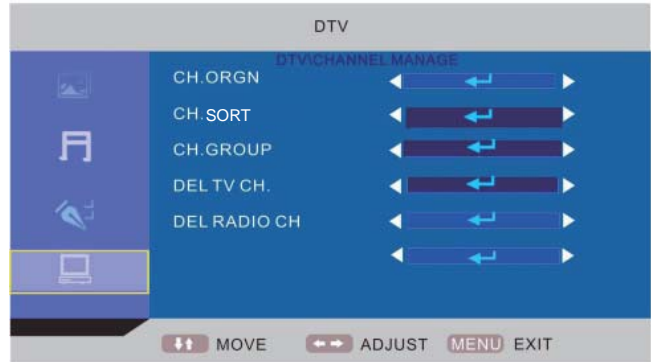

Remarque : appuyez sur la touche ROUGE pour définir une chaîne en tant que chaîne favorite. Appuyez sur la touche VERTE pour effacer la chaîne sélectionnée. Appuyez sur la touche JAUNE pour déplacer le numéro de la chaîne, puis appuyez sur [▲/▼] pour sélectionner une autre chaîne, et appuyez sur [OK] pour confirmer. Appuyez sur la touche BLEUE pour régler la minuterie.

Remarque : appuyez sur la touche ROUGE pour le haut de page ou sur la touche VERTE pour le bas de page. Le bas de page correspond à la liste des chaînes que vous avez définies sur le haut de page.

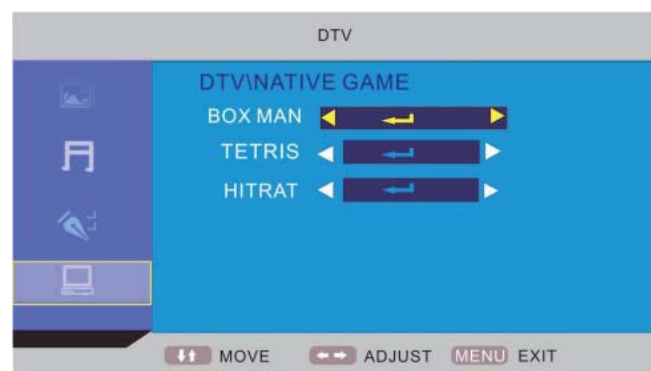
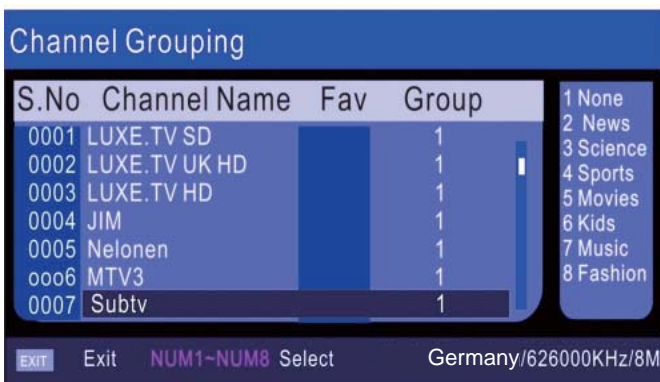

Remarque : appuyez sur [▲/▼] pour sélectionner la chaîne que vous souhaitez éditer, et utilisez le chiffre (1-8) correspondant au groupe (voir à droite). Appuyez sur [EXIT] ou [LCD MENU] pour revenir au haut de page.

MENU PC

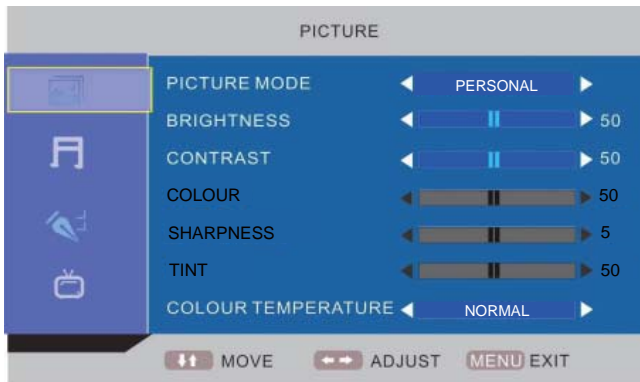

Remarque : Le menu image est identique à celui du mode TV, à l'exception des options COLOUR, SHARPNESS et TINT qui ne sont pas applicables (gris), et de l'option COLOUR TEMPERATURE qui est disponible (options proposées : WARM, COLD et NORMAL).

MENU HDMI/YPBPR



MENU MEDIA

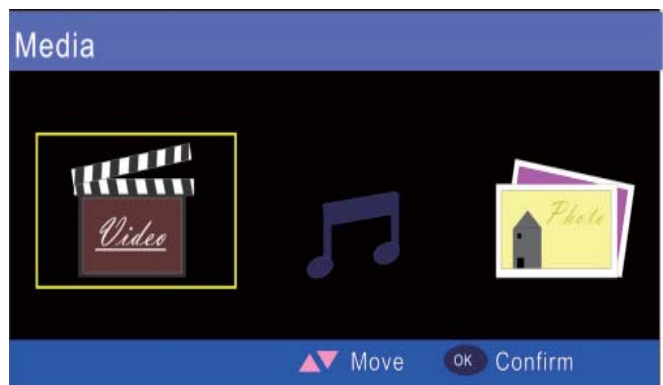

Remarque : appuyez sur [◀▶] pour sélectionner Vidéo/ Musique/Photo et appuyez sur [OK] pour y accéder.

MENU MULTIAUDIO

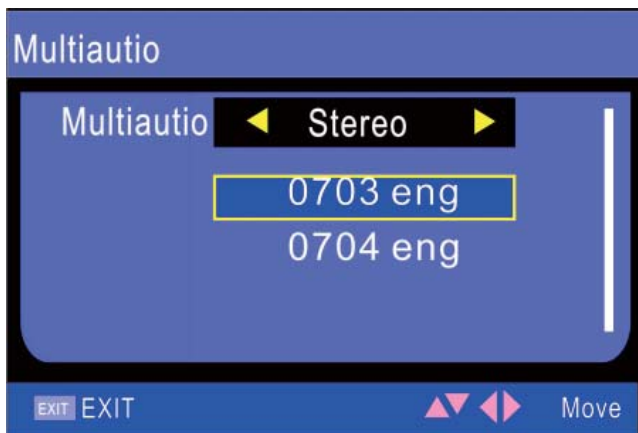

Remarque : appuyez sur [LANG] pour accéder au mode Multiaudio.

MENU SELECTION RAPIDE



Remarque : appuyez sur [OK] pour accéder au mode de sélection rapide.

Pour la télévision numérique :

Liste des favoris



Remarque : appuyez sur [FAV] pour accéder à la liste des favoris.

Menu EPG

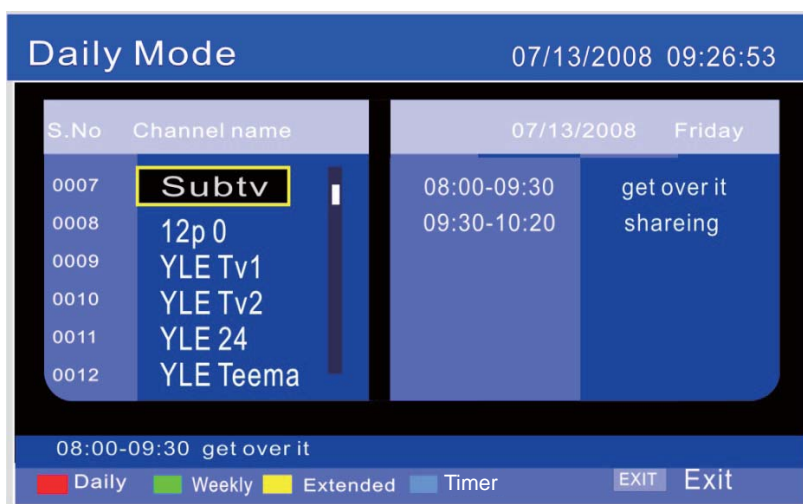

Remarque : appuyez sur [EPG] pour accéder au mode par jour.

Appuyez sur la touche ROUGE pour accéder au mode par jour.

Appuyez sur la touche VERTE pour accéder au mode par semaine.

Appuyez sur la touche [◀▶] pour changer de programme et de chaîne.

Appuyez sur la touche [▲▼] pour sélectionner la chaîne et le programme.

Appuyez sur la touche JAUNE à partir de la liste des programmes pour accéder au mode options supplémentaires.

Appuyez sur la touche BLEUE à partir de la liste des programmes pour définir la minuterie de mise en marche.

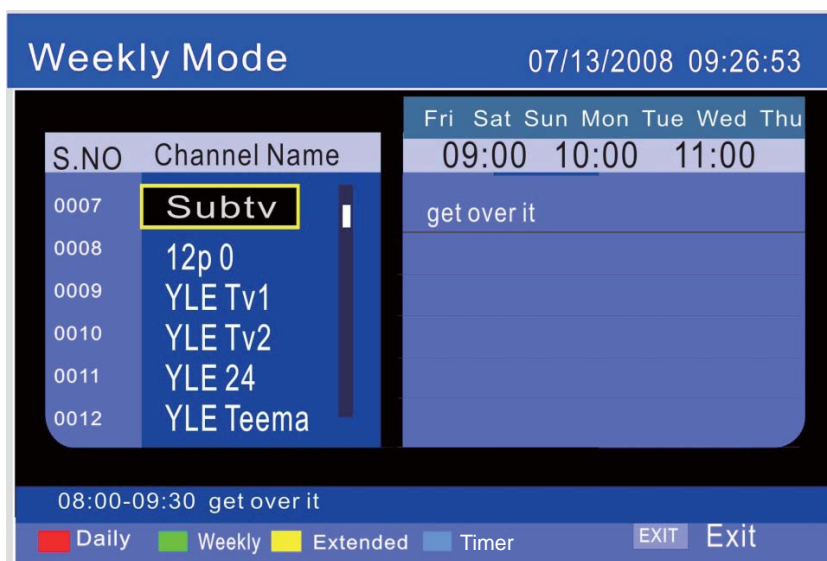

A propos de la fonction de verrouillage hôtel

Elargissez le sous-menu étape par étape :

FONCTION → Mode hôtel → Verrouillage hôtel → ...

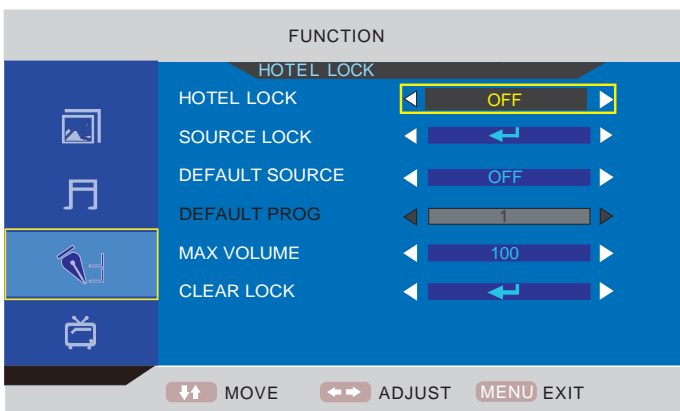
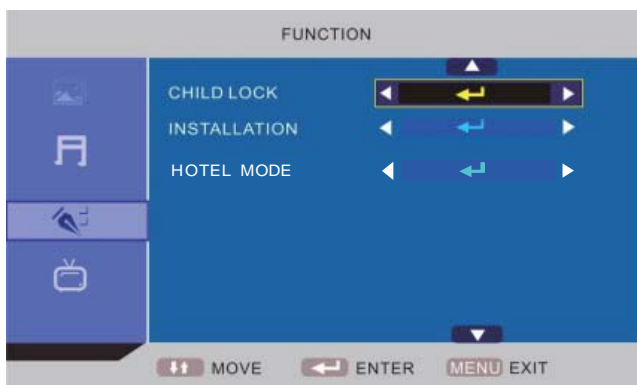

Hotel Lock (Verrouillage hôtel): priorité puis options supplémentaires à suivre. Pour définir les options ci-dessous, il faut tout d'abord que cet élément soit activé.

Une fois activé, toutes les options ci-dessous sont alors disponibles.

Source Lock (Verrouillage de la source): pour bloquer la source d'entrée (par ex. TV, HDMI...) que vous souhaitez verrouiller.

Default source (Source par défaut): pour sélectionner la source d'entrée par défaut au démarrage du téléviseur.

Default Prog (Programme par défaut): pour définir un numéro de chaîne de télévision par défaut lorsque vous passez de "DTV" à "TV" ou inversement.

Max Volume (Volume maximum): pour définir la valeur maximale du volume.

Clear Lock (Annulation du verrouillage): pour annuler les verrouillages.

A propos du code PIN :

(Le code par défaut est "0000".)



Si vous oubliez le mot de passe...

Saisissez "2008" pour le saisir.

Ne communiquez pas ce mot de passe aux jeunes enfants.

FONCTIONNEMENT DU LECTEUR DVD INTEGRE

Les disques suivants sont compatibles avec cet appareil :

Type de disque et logo	
DVD	
CD	

Numéro de la région

Le numéro de la région (code de restriction régional) est intégré à l'appareil et aux disques DVD. Cet appareil accepte les disques vidéo DVD de la région "2".







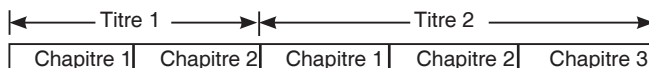

Disque vidéo DVD

Les disques vidéo DVD sont divisés en titres, et les titres sont eux-mêmes sous-divisés en chapitres.



Certains boîtiers de DVD comportent des symboles. Exemples :

	Plusieurs langues
	Plusieurs choix de langues de sous-titrage
	Multi-angle
	Plusieurs formats d'écran
	Numéro de la région
	Sous-titrage pour sourds et malentendants

Disque CD audio

Les disques CD audio sont divisés en pistes.

Piste 1	Piste 2	Piste 3	Piste 4	Piste 5
---------	---------	---------	---------	---------

ATTENTION :

- Cet appareil accepte uniquement les formats de disque mentionnés ci-dessus. Les DVD-ROM, CD-ROM, CVD, VCD, etc. ne passent pas sur cet appareil.
- Cet appareil accepte les DVD-R comportant des données de film. Toutefois, selon les conditions d'enregistrement, il est possible que certains DVD-R ne passent pas.
- Les DVD-R ne comportant aucunes données de film ne peuvent pas être lus.
- Les DVD-RW (mode vidéo) peuvent être lus. Toutefois, selon les conditions d'enregistrement, il est possible que certains DVD-R ne passent pas. Les DVD-RW (mode VR) ne peuvent pas être lus.
- Les DVD+R/+RW peuvent être lus. Toutefois, selon les conditions d'enregistrement, il est possible que certains DVD-R ne passent pas.

Maniement, stockage et entretien des disques

- Ne touchez pas le compartiment des disques lors de son ouverture ou de sa fermeture.
- Ne placez jamais rien d'autre qu'un DVD (ou CD) 12cm ou 8cm dans la fente du compartiment des disques. L'insertion de tout autre objet pourrait endommager l'appareil.
- Effacez soigneusement toute trace de doigt ou de poussière sur la surface du disque (face brillante) à l'aide d'un chiffon doux. Nettoyez à partir du centre vers les bords du disque.
- N'utilisez jamais de produits chimiques, tels que des sprays de nettoyage, des sprays ou liquides antistatiques, du benzène ou des diluants pour nettoyer les disques. Ces produits chimiques endommageraient irrémédiablement la surface plastique du disque.
- Pour retirer le disque de son boîtier, appuyez au centre du boîtier et soulevez le disque en le tenant avec précaution par les bords.
- Pour éviter de salir ou de rayer les disques, il est conseillé de les ranger dans leur boîtier après utilisation.
- Pour éviter de déformer le disque, évitez de les exposer trop longtemps aux rayons du soleil, à un taux d'humidité élevé ou à des températures extrêmes.
- Ne collez pas de papier et n'écrivez pas sur l'une ou l'autre des surfaces du disque. L'utilisation de crayons pointus ou l'encre de certains stylos pourraient endommager la surface des disques.

Lecture de base

"Ø" peut apparaître à l'écran durant le fonctionnement. Cette icône signifie que le disque ne propose pas cette fonction.

Préparation

1. Mettez le téléviseur en marche et appuyez sur la touche [INPUT] pour définir "DVD" en tant que source d'entrée.
2. Insérez le disque (face imprimée vers le lecteur) dans la fente (panneau latéral) jusqu'à ce qu'il soit enclenché.

Le téléviseur entame automatiquement la lecture du premier fichier/de la première piste/du premier chapitre.

Remarque :

Si le téléviseur est sur une autre fonction, il passe en mode "DVD" lorsqu'un disque est inséré et en entame automatiquement la lecture.

Arrêt de la lecture

[CD]

Appuyez sur la touche [▶||] pour arrêter momentanément la lecture du disque. Appuyez de nouveau sur cette touche pour reprendre la lecture.

[DVD]

Appuyez une fois sur [■] pour arrêter temporairement la lecture du disque.

Appuyez deux fois sur [■] pour arrêter définitivement la lecture du disque.

Fonctionnalités de lecture de disque

Sélection du menu DVD

Remarques :

- Le fonctionnement peut varier d'un disque à l'autre.
 - Certaines options du menu ne seront pas possibles sur certains disques.
1. Appuyez sur [D.MENU] en cours de lecture. L'écran du menu principal s'affiche.
 2. Appuyez sur [▲], [▼], [◀] ou [▶] (ou sur les touches chiffrées) pour sélectionner le menu de votre choix.
 3. Appuyez sur [OK]. La lecture du menu sélectionné démarre.

Saut de chapitre (piste)



Avance

Appuyez sur [▶▶] durant la lecture pour passer au chapitre (ou à la piste) suivant(e).

Retour

Appuyez sur [◀◀] durant la lecture pour revenir au chapitre (ou à la piste) précédent(e).

Remarque :

Sur les DVD, il est possible de sauter des chapitres mais pas des titres.

Recherche de titre [DVD]

Appuyez sur [GOTO].

Utilisez les touches chiffrées pour saisir le numéro du titre.

Par exemple :

T: 01/01 C: 01/15

Lecture répétée

Appuyez sur la touche [REPEAT] durant la lecture pour activer le mode de répétition :

[DVD]

Si vous souhaitez...	Appuyez sur [REPEAT] ...
repasser un chapitre (↺ CHAP-TER) en boucle	une fois
repasser un titre (↺ TITLE) en boucle	deux fois
répéter tout (↺ ALL)	trois fois
désactiver le mode répétition	quatre fois

[CD]

Si vous souhaitez...	Appuyez sur [REPEAT] ...
repasser en boucle la piste en cours	une fois
repasser en boucle toutes les pistes	deux fois
désactiver le mode répétition	trois fois

Lecture répétée d'une plage précise (répétition A-B)

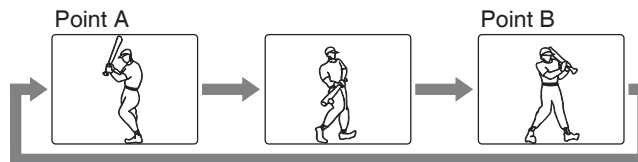

1. Appuyez sur [A-B] durant la lecture au début de la section que vous souhaitez repasser (Point A).
 - "↺A" s'affiche à l'écran.
2. Appuyez de nouveau sur [A-B] à la fin de la section que vous souhaitez repasser (Point B).
 - "↺AB" s'affiche à l'écran.
3. Pour revenir en mode de lecture normale, appuyez de nouveau sur [A-B].

Sélection de la langue des sous-titres [DVD]

Appuyez plusieurs fois sur la touche [SUBTITLE] durant la lecture jusqu'à ce que la langue de votre choix apparaisse à l'écran.

Par exemple :

SUBTITLE 01/03 ENG

Remarque :

Certains disques ne permettent pas l'utilisation de cette option.

Sélection de la langue de la bande sonore (multi-langue) [DVD]

Cette opération n'est possible que sur les disques disposant d'un choix de langue audio.

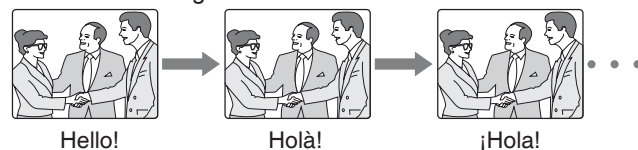

Appuyez plusieurs fois sur la touche [AUDIO] durant la lecture jusqu'à ce que la langue de votre choix apparaisse à l'écran.

Remarques :

- Si la langue de votre choix n'est pas sélectionnée même après avoir appuyé sur cette touche, cela signifie que cette langue n'est pas disponible sur le disque.
- Lorsque l'appareil est remis en marche ou que le disque est remplacé, sélectionnez de nouveau la langue.
- Si cette langue n'est pas enregistrée sur le disque, vous n'entendrez que la langue disponible sur le disque.

Sélection des informations à l'écran

Appuyez plusieurs fois sur [DISPLAY] pour afficher les informations du disque (titre, chapitre, durée du titre écoulée, langue, etc.).

Lecture de CD KODAK Picture/JPEG

Pour démarrer le diaporama à partir des miniatures :

1. Appuyez sur [▲], [▶], [▼] ou sur [◀] pour sélectionner la photo requise.
 - Pour passer à la miniature suivante ou revenir à la précédente, appuyez sur [▶▶] ou sur [◀◀].
2. Appuyez sur [OK] ou sur [▶] (Lecture) pour démarrer le diaporama à partir de la photo sélectionnée.

Lorsque le diaporama est en marche :

- Appuyez sur [II] pour le mettre sur pause. Appuyez sur [▶] (Lecture) pour reprendre le diaporama.
- Appuyez sur [▶▶] ou sur [◀◀] pour passer à la photo suivante ou précédente.
- Si la photo s'affiche à l'envers ou de côté, appuyez sur [▲], [▶], [▼] ou sur [◀] pour la faire tourner.

Réglages initiaux

Une fois les réglages initiaux effectués, l'appareil les appliquera toujours. Les réglages seront gardés en mémoire jusqu'à ce qu'ils soient modifiés, même si l'appareil est mis hors tension.

- Appuyez sur la touche [DVD SETUP] pour activer le menu OSD du lecteur DVD.
- Appuyez sur [▶] ou sur [◀] pour vous déplacer et sélectionner différents sous-menus.
- Appuyez sur [▲] ou sur [▼] pour accéder au sous-menu sélectionné.
- Appuyez sur la touche [DVD SETUP] pour quitter le menu OSD.

Menu de configuration générale

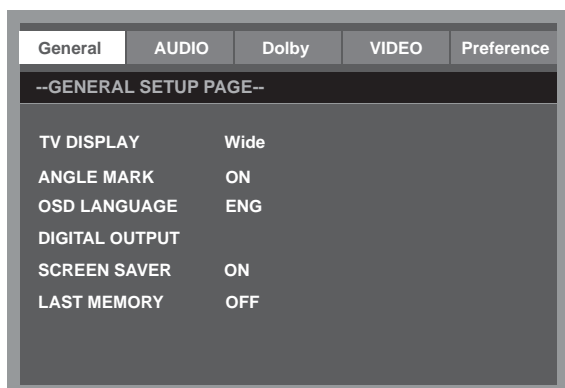

Menu de configuration audio

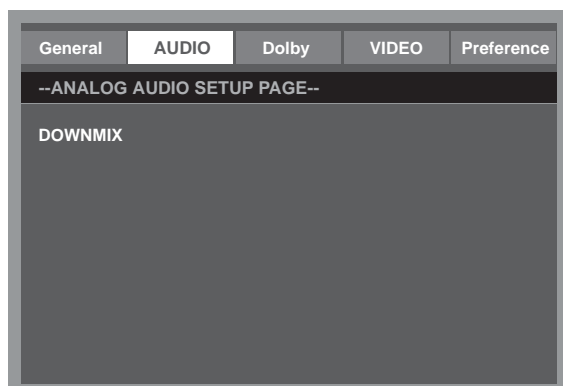

Menu de configuration Dolby Digital

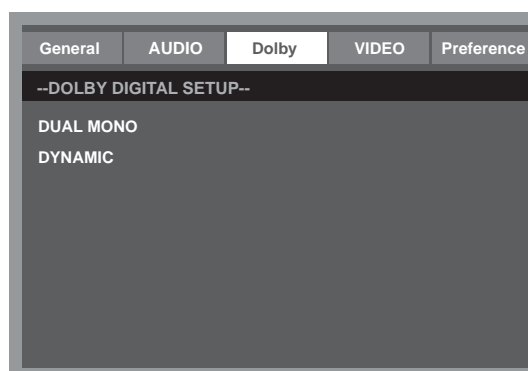

Menu de configuration vidéo

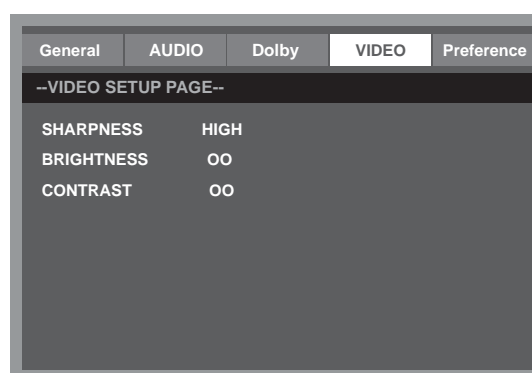

Menu de configuration des préférences

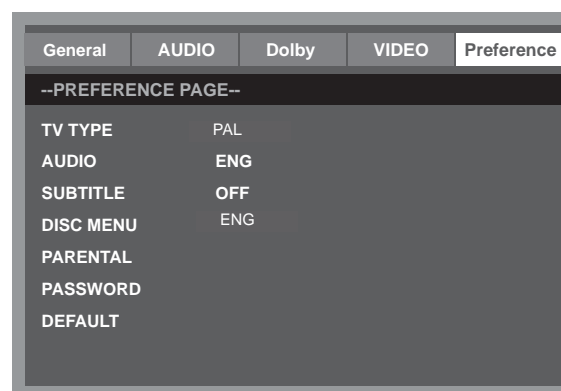

REMARQUES IMPORTANTES

Le code pin par défaut est "0000".
Si vous avez oublié votre mot de passe, saisissez le mot de passe d'origine : "2008".

ENTRETIEN

ATTENTION :
POUR VOTRE SECURITE, PENSEZ A DEBRANCHER LE CORDON D'ALIMENTATION AVANT DE PROCEDER A L'ENTRETIEN OU AU NETTOYAGE DE L'APPAREIL.

Nettoyage de l'écran LCD

Aucun objet pointu ne peut être utilisé sur l'écran LCD. Pour effacer les traces de doigt ou la poussière de la surface de l'écran LCD, utilisez un chiffon propre et doux.

Nettoyez à partir du centre vers les bords de l'écran LCD.

N'utilisez jamais de produits chimiques, tels que des produits de nettoyage pour disques, des sprays ou liquides antistatiques, du benzène ou des diluants pour nettoyer l'écran LCD.

Nettoyage de l'appareil principal

Nettoyez l'extérieur de l'appareil à l'aide d'un chiffon propre, doux et humidifié à l'eau tiède. N'utilisez pas de benzène, de diluant ou d'alcool car ces produits pourraient abîmer la surface de l'appareil.

DEPANNAGE

Symptôme

Cause possible

Solution

Pas d'image ou de son.

Le cordon d'alimentation n'est pas correctement branché sur l'appareil.

Branchez le cordon d'alimentation sur l'appareil principal.

Le cordon d'alimentation n'est pas branché sur une prise secteur.

Branchez le cordon d'alimentation sur une prise secteur.

La source d'entrée sélectionnée n'est pas la bonne.

Sélectionnez la source d'entrée adéquate.

La source d'entrée n'est pas reliée au téléviseur.

Effectuez les raccordements.

Aucun son n'est émis.

Le volume est au niveau minimum.

Appuyez sur [VOL +] pour augmenter le volume.

La touche  de la télécommande est enfoncée.

Appuyez sur  (ou sur VOL+/-) pour rétablir le son.

Le mode audio sélectionné n'est pas le bon.

A partir du menu principal, sélectionnez un système audio correspondant à celui de téléviseur.

Symptôme

Cause possible

Solution

Pas d'image, ou une image monochrome.

Le système couleur sélectionné ne correspond pas au programme.

Sélectionnez un système couleur adéquat.

Le système audio sélectionné ne correspond pas au programme.

Sélectionnez un système audio adéquat.

Mauvaise qualité de son ou d'image.

Des appareils provoquant des interférences sont placés à proximité du téléviseur.

Eloignez ces appareils du téléviseur.

Plusieurs appareils sont branchés sur la même prise multiple.

Branchez le cordon d'alimentation sur une prise secteur différente.

Le mode audio sélectionné n'est pas le bon.

A partir du menu principal, sélectionnez un système audio correspondant à celui de téléviseur.

Remarque :

Quelques points lumineux ou sombres peuvent apparaître sur l'écran du téléviseur. Il s'agit d'un phénomène normal.

CARACTERISTIQUES TECHNIQUES

Affichage

Type d'écran	LCD
Taille de l'écran	15.6 pouces
Rapport d'aspect	16:9
Surface active	347.5 (H) X 196.8 (V)
Résolution de l'écran	1366 (H) X 768 (V)
Luminosité	250 cd/m ²
Rapport de contraste	500:1
Taille d'un point	0.252 (H) X 0.252 (V) mm
Couleur maximum	16.7 M
Temps de réponse	8 ms

Caractéristiques

Compatible HDMI	480I, 480P, 576I, 576P, 720P, 1080I, 1080P
Fixation murale	VESA 75

Réception télévision

Système télé:	PAL / SECAM
Sound System	B/G , I, D/K, L/L'
Impédance de l'antenne:	75 Ohm

Fréquences de syntonisation:

ATV	49MHz – 863MHz
DTV	VHF (174MHz – 230MHz) UHF (474MHz - 862MHz)

Alimentation requise

Alimentation	100-240V ~ 50/60 Hz
Consommation d'énergie maximale	< 40W

Caractéristiques DVD

Longueur d'onde laser	650 nm / 795 nm
Numéro de région de DVD	2

Branchements

Entrée :	
Tuner TV (RF 75Ω)	1
Entrée composant vidéo (Y Pb Pr)	1
Entrée vidéo (AV)	1
SCART	1
Entrée VGA (VGA)	1
Entrée PC audio (PC AUDIO)	1
Entrée HDMI (HDMI)	1
Port USB	1

Sortie :

Prise de sortie coaxiale (COAXIAL OUT)	1
Ecouteurs (🎧)	1

Résolutions VGA prises en charge

jusqu'à 1360 x 768

Dimension (LxHxD)

Appareil avec pied/haut-parleurs	402 x 313 x 160 mm
Appareil sans pied	402 x 282 x 65 mm

Poids

Appareil avec pied/haut-parleurs	3.5 Kg
----------------------------------	--------

Environnement

Température de fonctionnement	5°C-35°C
Humidité de fonctionnement	20%-80%

Remarque :

Les caractéristiques techniques peuvent être modifiées sans préavis.

Lenco

DVT-1533 Pink

**MANUAL
DEL USUARIO**

Para más información y ayuda, por favor visite www.lenco.eu

Índice de contenido

PRECAUCIONES	S3
CONTROLES	S4
USO DE LA TV POR PRIMERA VEZ.....	S7
OPERACIONES BÁSICAS.....	S8
AJUSTES DEL MENÚ OSD	S9
OPERACIONES DEL REPRODUCTOR DVD INTEGRADO	S16
MANTENIMIENTO.....	S19
PROBLEMAS Y SOLUCIONES	S19
ESPECIFICACIONES.....	S20

Estimado cliente:

Gracias por la compra de esta TV LCD. Cuando abra la caja por primera vez, por favor compruebe que estén todos los accesorios. Antes de conectar las partes y la alimentación, por favor lea con atención este manual del usuario y guarde estas instrucciones siempre a mano y cerca de su TV LCD..

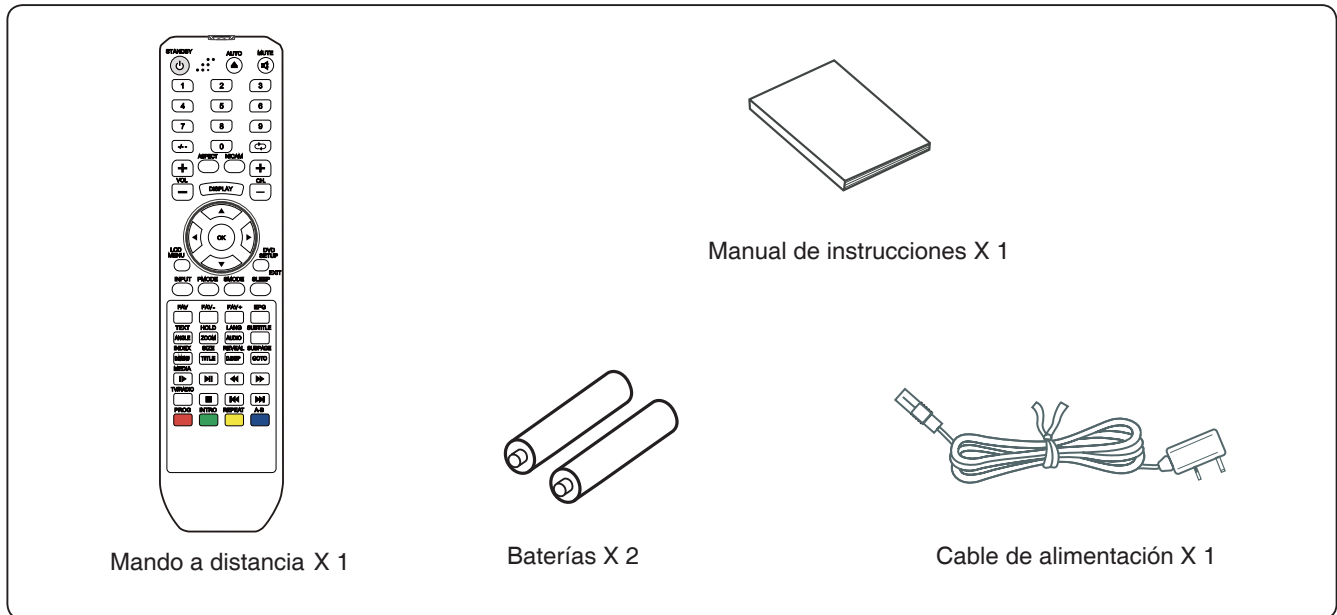

Por favor revise los accesorios al abrir el paquete. Si falta alguno o alguno está dañado, consulte a su distribuidor local.

Nota:

Esta descripción del manejo fue impresa antes del desarrollo del producto.

Cuando una parte de las especificaciones del producto deba cambiarse para mejorar su funcionalidad u otras funciones, la especificación del producto será prioritaria. En tales casos, el manual de instrucciones podría no coincidir completamente con todas las funciones del producto real.



Por lo tanto, el producto y el embalaje reales, así como los nombres e ilustraciones, podrían diferir del manual.

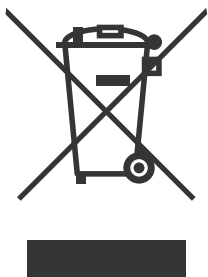

Las pantallas mostradas como ejemplos en este manual podrían diferir de las pantallas reales.

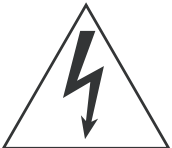

Si requiere desechar este producto en cualquier momento futuro, por favor note que: Los residuos de productos eléctricos no deben tirarse en la basura doméstica. Por favor recicle donde existan centros para ello. Consulte con su autoridad local o minorista para obtener información sobre el reciclaje (Directiva de Residuos de Aparatos Eléctricos y Electrónicos).

PRECAUCIONES

	CAUTION RISK OF ELECTRIC SHOCK DO NOT OPEN	
CAUTION: TO PREVENT THE RISK OF ELECTRIC SHOCK, DO NOT REMOVE COVER (OR BACK). NO USER-SERVICEABLE PARTS INSIDE. REFER SERVICING TO QUALIFIED SERVICE PERSONNEL.		

	Este símbolo que voltaje peligroso que constituye un riesgo de descarga eléctrica está presente dentro de la unidad.
	Este símbolo indica que hay importantes instrucciones de uso y mantenimiento en la documentación que acompaña esta unidad.

PRECAUCIÓN

PARA GARANTIZAR LA SEGURIDAD SOSTENIDA NO quite ninguna cubierta ni intente acceder al interior del producto.
REFIERA TODO TRABAJO DE SERVICIO A PERSONAL CALIFICADO.

PARA PREVENIR PELIGROS DE INCENDIOS Y DESCARGAS ELÉCTRICAS, NO EXPONGA ESTE APARATO A LLUVIA NI HUMEDAD.

- No instale la unidad en un espacio inestable.
- No exponga esta unidad a lugares con temperaturas (menos de 5°C ó más de 35°C) o humedad extremas.
- No exponga esta unidad a luz solar directa o calor cercano.
- No instale esta unidad en un lugar cerrado, como un estante o un armario empotrado. Deberá permitirse un mínimo de 20 cm de distancia alrededor del aparato para una ventilación adecuada.
- La ventilación no deberá impedirse cubriendo las aberturas con objetos como periódicos, manteles, cortinas, etc.
- No coloque esta unidad en ningún líquido.
- No inserte ningún objeto minúsculo por las aberturas de ventilación de la unidad.
- El aparato no deberá exponerse a goteos ni salpicaduras. Ningún objeto con líquido, como un jarrón, deberá colocarse sobre el aparato.
- No deberá colocarse ninguna fuente de llama descubierta, como velas encendidas, sobre el aparato.
- Nunca toque la pantalla TV ni los cables de alimentación/antena durante tormentas eléctricas. Deje de usarla durante tormentas eléctricas.
- No pise el cable de alimentación ni lo tuerza.
- Este producto no deberá ser ajustado ni reparado cuando ocurra una condición anormal o un problema por ninguna persona excepto personal adecuadamente calificado. Por favor consulte con un técnico de servicio calificado.
- Siempre saque las baterías y guárdelas en un lugar seco si el mando dejará de usarse durante mucho tiempo.
- Evite dejar caer el mando a distancia y dañarlo.
- Siempre alimente esta unidad con una toma del mismo tipo (voltaje y frecuencia) que el indicado en la etiqueta de identificación del reverso de la unidad.
- Desconecte el cable de alimentación de la toma cuando no esté en uso. Coja la clavija, no el cable, cuando desconecte la unidad.
- Este dispositivo de CLASE 1 deberá conectarse con una clavija de alimentación AC con protección de tierra, y colocar la clavija de alimentación AC en un lugar fácil de enchufar y desenchufar.
- Cuando se use la clavija de ALIMENTACIÓN o un alargador como dispositivo de desconexión, el dispositivo de desconexión deberá permanecer fácilmente accesible.

CONTROLES

UNIDAD PRINCIPAL

Botones de control

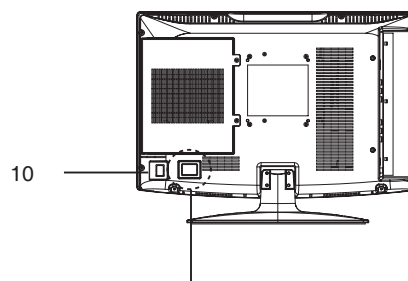
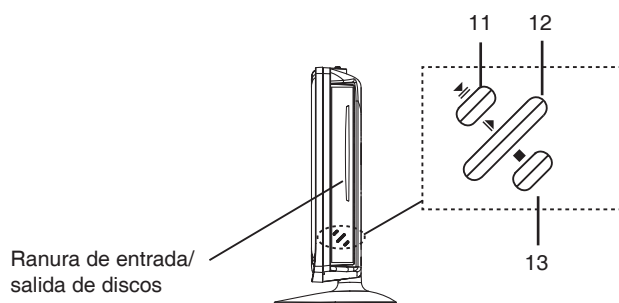
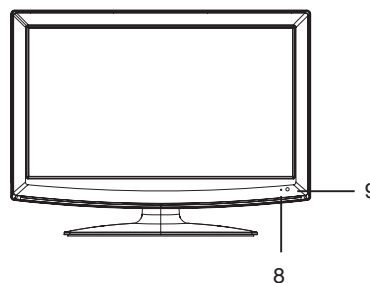
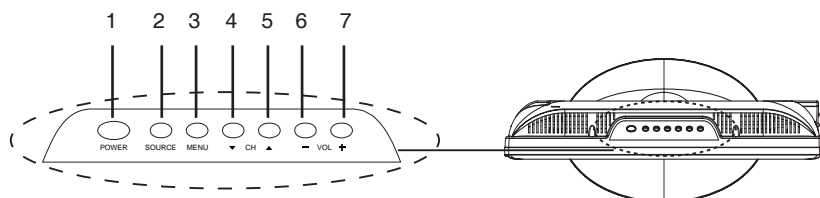

*Suministro eléctrico: Obedezca el voltaje y la frecuencia indicados en la etiqueta de identificación de la unidad principal.

Botones de control general

- | | | |
|-----|-------------------------------------|----------|
| 1. | Botón de encendido/suspensión | (POWER) |
| 2. | Botón selector de fuente de entrada | (SOURCE) |
| 3. | Botón de menú | (MENU) |
| 4. | Botón de disminución de canal | (▼ CH) |
| 5. | Botón de aumento de canal | (CH ▲) |
| 6. | Botón de disminución de volumen | (- VOL) |
| 7. | Botón de aumento de volumen | (VOL +) |
| 8. | Indicador Power | |
| 9. | Sensor del mando | |
| 10. | Botón Power On/Off | |

Para el reproductor DVD

- | | | |
|-----|-------------------------|-------|
| 11. | Botón Reproducir/Pausar | (▶) |
| 12. | Botón Expulsar | (▲) |
| 13. | Botón Detener | (■) |

Tomas (panel trasero)

- | | |
|-----|--|
| 1. | Entrada de Interfaz Multimedia de Alta Definición (HDMI) |
| 2. | Entrada de interfaz VGA (VGA) |
| 3. | Entrada de audio PC (PC AUDIO) |
| 4. | Entradas de vídeo por componentes (Y Pb Pr) |
| 5. | Entradas de audio y vídeo compuesto (R/L/VIDEO) |
| 6. | Toma USB (USB) |
| 7. | Entrada SCART (SCART) |
| 8. | Salida coaxial (COAXIAL OUT) |
| 9. | Entrada de antena/TV por cable (RF 75 Ω) |
| 10. | Salida de audio (🔊) |

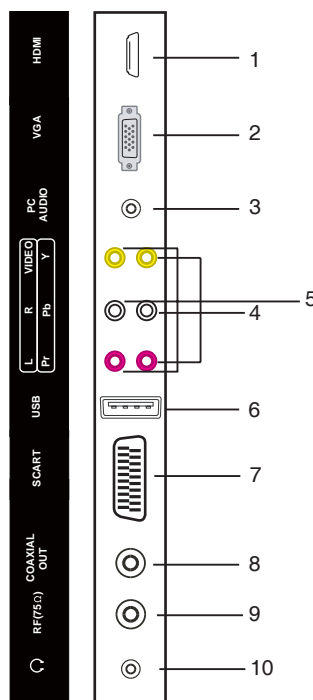

MANDO A DISTANCIA

Botones de control

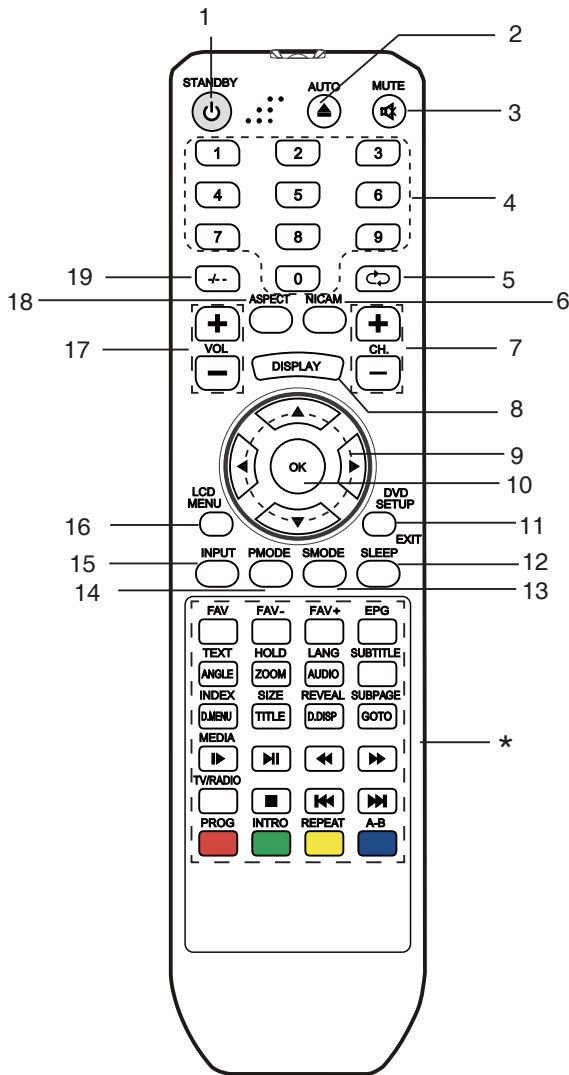

1. Botón Power/Standby (⏻)
2. Botón de expulsión DVD (PC AUTO)
3. Botón silenciador (MUTE)
4. Botones numéricos (0, 1~9)
5. Botón de canal anterior (⏪)
6. Botón selector de modo NICAM (NICAM)
7. Botones selectores de canal (+ CH. -)
8. Botón Mostrar (DISPLAY)
9. Teclas de navegación (▲, ▶, ▼, ◀)
10. Botón Confirmar (OK)
11. Botón de menú de ajustes DVD/salir de menú (DVD SETUP/EXIT)
12. Botón del temporizador de apagado (SLEEP)
13. Botón de modo de audio (SMODE)
14. Botón de modo de imagen (PMODE)
15. Botón selector de fuente de entrada (INPUT)
16. Botón de menú LCD (LCD MENU)
17. Botones controladores de volumen (+ VOL -)
18. Botón selector de formato de pantalla (ASPECT)
19. Botón de varios dígitos (-/--)

- *. Botones especiales:
- FAV: Botón de lista de programas favoritos
 - FAV-: Bajar de programa favorito
 - FAV+: Subir de programa favorito
 - EPG: Guía de Programación Electrónica
 - TEXT/ANGLE: Botón Teletexto/botón de ángulo DVD
 - HOLD/ZOOM: Botón Retener teletexto/Acercar/alejar zoom DVD
 - LANG/AUDIO: Botón selector de idioma/idioma de audio
 - SUBTITLE: Botón de subtítulos DVD
 - INDEX/D.MENU: Botón de índice teletexto/menú de disco
 - SIZE/TITLE: Botón de tamaño teletexto/título
 - REVEAL/D.DISP: Botón Mostrar teletexto/botón para mostrar menú de disco
 - SUBPAGE/GOTO: Botón de subpágina teletexto/ir a MEDIA/▶: Botón selector multimedia/▶▶: Botón Reproducir/Pausar DVD
 - ◀◀: Botón de retroceso rápido
 - ▶▶: Botón de adelantado rápido
 - TV/RADIO: Botón selector TV / Radio
 - : Botón de detención DVD
 - ◀◀◀: Botón Anterior
 - ▶▶▶: Botón Siguiente
 - PROG: Botón Rojo / Programación DVD
 - INTRO: Botón Verde / Introducción DVD
 - REPEAT: Botón Amarillo / Reproducción repetida DVD
 - A-B: Botón Azul / Repetición A-B DVD

Inserción de baterías

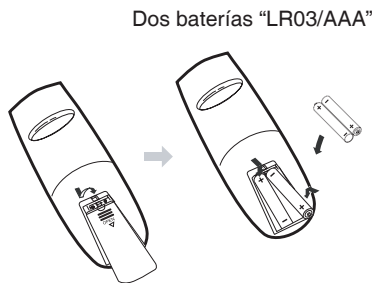

Dos baterías "LR03/AAA"

Campo de control

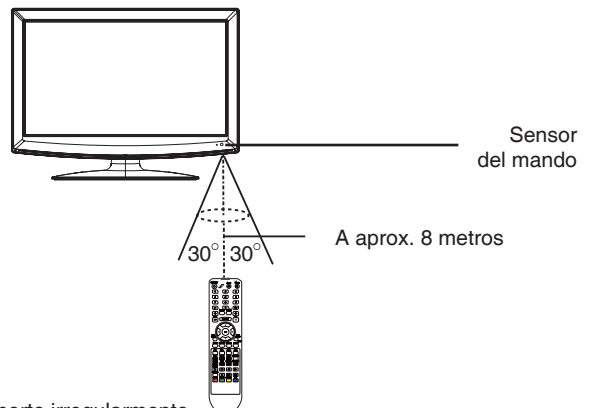

Nota:

- Luz solar brillante o luces brillantes podrían ocasionar que el mando se comporte irregularmente.
- Siempre saque las baterías si el mando a distancia dejará de usarse más de un mes. Las baterías dejadas en el compartimiento podrían ocasionar daños.
- Los botones del mando a distancia realizan funciones similares que los botones marcados de manera similar de la unidad principal.

Función Teletexto

TEXT: Pulse este botón para entrar al modo de teletexto y mostrar la página de teletexto. Pulse este botón de nuevo para mostrar la imagen y la página de teletexto al mismo tiempo. Si quiere salir del modo de teletexto, pulse este botón de nuevo.

SUBPAGE: Se refiere a la subpágina de la página de teletexto, es decir la página subcodificada. Cuando se pulsa, la pantalla mostrará la subpágina. No se mostrará si no hay subpágina. En la mayoría de los casos no hay subpágina.

HOLD: Pulse este botón si quiere continuar mostrando la página y púlselo de nuevo para salir del estado de retención.

SIZE: Pulse este botón si quiere ampliar el contenido de la parte superior de la página, y púlselo por segunda vez para ampliar el contenido de la parte inferior de la página. Púlselo tres veces para reanudar la visualización normal de todo el contenido de la página.

REVEAL: Pulse este botón si quiere mostrar el texto oculto. Púlselo de nuevo para cerrar la visualización del texto oculto.

INDEX: Pulse este botón si quiere mostrar el índice de todas las páginas de teletexto.

Los botones numéricos 0-9 del mando a distancia pueden usarse para ir a una página específica. El botón "▲/▼" del mando a distancia puede usarse para mostrar el contenido de la página anterior o siguiente.

Pulse el botón ROJO/VERDE/AMARILLO/AZUL del mando a distancia y la página del color correspondiente se mostrará en la parte inferior de la pantalla.

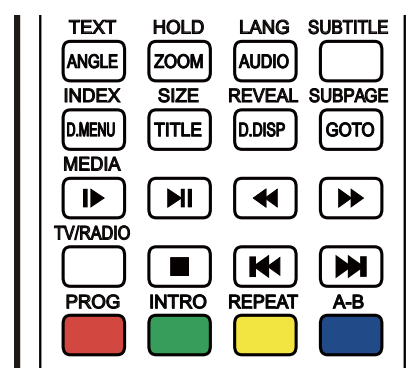

Función DVD

ANGLE: Pulse para mostrar el ángulo de reproducción actual, pulse de nuevo para cambiar entre los ángulos de reproducción diferentes en secuencia (modo DVD únicamente). Nota: El ángulo de reproducción seleccionable depende del contenido del DVD.

ZOOM: Pulse para ampliar la imagen. Hay 3 modos de zoom.

AUDIO: Pulse para seleccionar el modo de sonido (modo DVD únicamente).

SUBTITLE: Pulse para mostrar los subtítulos actuales.

D.MENU: Pulse para mostrar el menú del disco.

TITLE: Pulse para mostrar el título (solo en el modo DVD).

D.DISP: Pulse para mostrar la información de disco del DVD (modo DVD únicamente).

GOTO: Pulse para activar el menú desplazable en pantalla para editar.

▶: Pulse este botón repetidamente para mostrar la imagen secuencia a secuencia.

▶||: Pulse para reproducir o pausar la reproducción DVD (modo DVD únicamente).

◀◀: Pulse para retroceder rápidamente. Hay 5 velocidades de retroceso (modo DVD únicamente).

▶▶: Pulse para adelantar rápidamente. Hay 5 velocidades de adelantado (modo DVD únicamente).

■: Pulse para detener la reproducción DVD (modo DVD únicamente).

◀◀◀: Pulse para reproducir el último título/capítulo/pista (modo DVD únicamente).

▶▶▶: Pulse para reproducir el siguiente título/capítulo/pista (modo DVD únicamente).

PROG: Pulse para editar la programación del disco (modo DVD únicamente).

INTRO: Pulse para reproducir el contenido DVD en vista previa (modo DVD únicamente).

REPEAT: Para reproducir la sección automáticamente, seleccione uno de los modos DESACT./CAPÍTULO/PISTA/REP. TODO (modo DVD únicamente).

A-B: Para repetir el segmento creado de A-B (modo DVD únicamente).

USO DE LA TV POR PRIMERA VEZ

1. Conecte la antena o DTV STB en la toma RF de 75Ω.
2. Encienda la TV.
3. La guía de instalación siguiente aparecerá:



4. Pulse [▲] o [▼] para seleccionar los ajustes deseados.
5. Pulse [◀] o [▶] para ajustar las opciones deseadas.
6. Pulse [▼] para seleccionar "YES" ("Sí"), y pulse [OK] para confirmar.

Nota:

Para cancelar la instalación de primer uso durante el proceso de instalación, pulse [▼] para seleccionar "NO". Aparecerá la siguiente pantalla:

Para cancelar la búsqueda de canales, pulse [LCD MENU].



Nota:

La pantalla de instalación de primer uso volverá a aparecer cuando se haya realizado la operación de "reinicio". Entonces apague y vuelva a encender la unidad principal.

Información TV

Pulse [DISPLAY] para mostrar la información de programa.

Número de canal _____
Sistema de color _____
Sistema de sonido _____



OPERACIONES BÁSICAS

Asegúrese de que todas las conexiones necesarias se hayan realizado correctamente antes de encender el aparato.
El indicador Power se pondrá rojo y la unidad estará en el modo de suspensión.

Encender la unidad

Pulse [⏻] para encender la unidad principal.
El indicador Power se pondrá azul.



Apagar la unidad

Pulse [⏻] de nuevo para apagar la unidad principal.
La unidad se pondrá automáticamente en el modo de suspensión.
El indicador Power se pondrá rojo.

Uso del temporizador de apagado

El temporizador de apagado apaga la unidad automáticamente después de transcurrir un tiempo predeterminado. Hay 9 duraciones disponibles, pulse [SLEEP] en el mando a distancia repetidamente para seleccionar el tiempo de apagado deseado:



0 Min. → 15 Min. → 30 Min. → 45 Min. → 60 Min.
→ 75 Min. → 90 Min. → 105 Min. → 120 Min.

(El temporizador de apagado iniciará cuando se haya terminado de ajustar.)

Para revisar el tiempo restante del temporizador

Pulse [SLEEP] en el mando a distancia y el tiempo restante del temporizador aparecerá en pantalla unos segundos.

Selección de canales TV

Tras seleccionar "TV" o "DTV" como fuente de entrada, podrá realizar cualquiera de las siguientes operaciones para seleccionar un canal.

- Pulse [CH.-] o [CH.+] (o [▼ CH] o [CH ▲]) en la unidad principal).

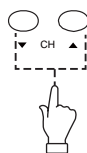

o

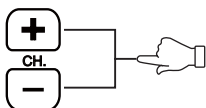

- Pulse [0, 1-9] para introducir el número del canal directamente.
- Pulse [↔] para volver al canal visto previamente.

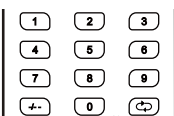

Selección de modo de imagen

Pulse [PMODE] repetidamente en el mando a distancia para seleccionar el modo de imagen deseado.



Selección de fuente de entrada

Encienda el dispositivo externo conectado necesario. Pulse [INPUT] para seleccionar la fuente de entrada correcta.

Aparecerá el menú de fuente de entrada.



DTV
TV
DVD
AV
SCART
YPBPR
HDMI
PC
MEDIA

1. Pulse [▲▼] para mover la barra resaltada hasta la fuente deseada.
2. Pulse [OK] (o [▶]) para confirmar.

Información acerca de la fuente seleccionada aparecerá en la TV durante unos segundos.

Mostrar información

Pulse [DISPLAY] en el mando a distancia para mostrar en pantalla la información relativa a la fuente actual.

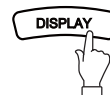

Ajustar el volumen

Pulse [- VOL] para reducir el volumen.
Pulse [VOL+] para aumentar el volumen.



o

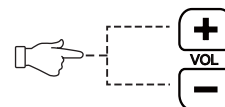

Función NICAM

Pulse [NICAM] en el mando a distancia cuando la fuente de entrada sea "TV".

Esta operación no afectará a los canales sin señal NICAM. Cuando se pulse [NICAM], las opciones de sonido se cambiarán entre mono, estéreo, dual I, dual II.

Selecting the audio language

For some programs with audio language options, once [AUDIO] is pressed, it alternates in the different audio language options.



Función Mute

Pulse [MUTE] en el mando a distancia para desactivar el sonido temporalmente.

Pulse este botón de nuevo (o [VOL+]) para reactivar el sonido.

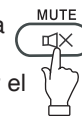

Selección de modo de sonido

Pulse [SMODE] repetidamente en el mando a distancia para seleccionar el modo de sonido deseado.



AJUSTES DEL MENÚ OSD

Navegación de menús

Pulse [LCD MENU] y el menú principal OSD aparecerá.

Pulse [▼] y el menú se mostrará en secuencia:

PICTURE (IMAGEN) → SOUND (SONIDO) → FUNCTION (FUNCIÓN) → TV (TV) → ...

Cuando algunas opciones de menú se muestren en gris significa que la opción no está disponible en el modo actual.

Procedimiento operacional básico:

- En cada menú pulse [▲, ▼] en el mando a distancia para seleccionar las opciones del menú principal.
- Pulse [◀, ▶, ▲, ▼] en el mando a distancia para cambiar o confirmar sus ajustes (siga las indicaciones de la sección inferior de las pantallas OSD relacionadas.)
- Cuando haya terminado de ajustar una opción, pulse [LCD MENU] para salir paso a paso. Pulse [EXIT] para cerrar el menú OSD directamente.

Estructura del menú OSD:

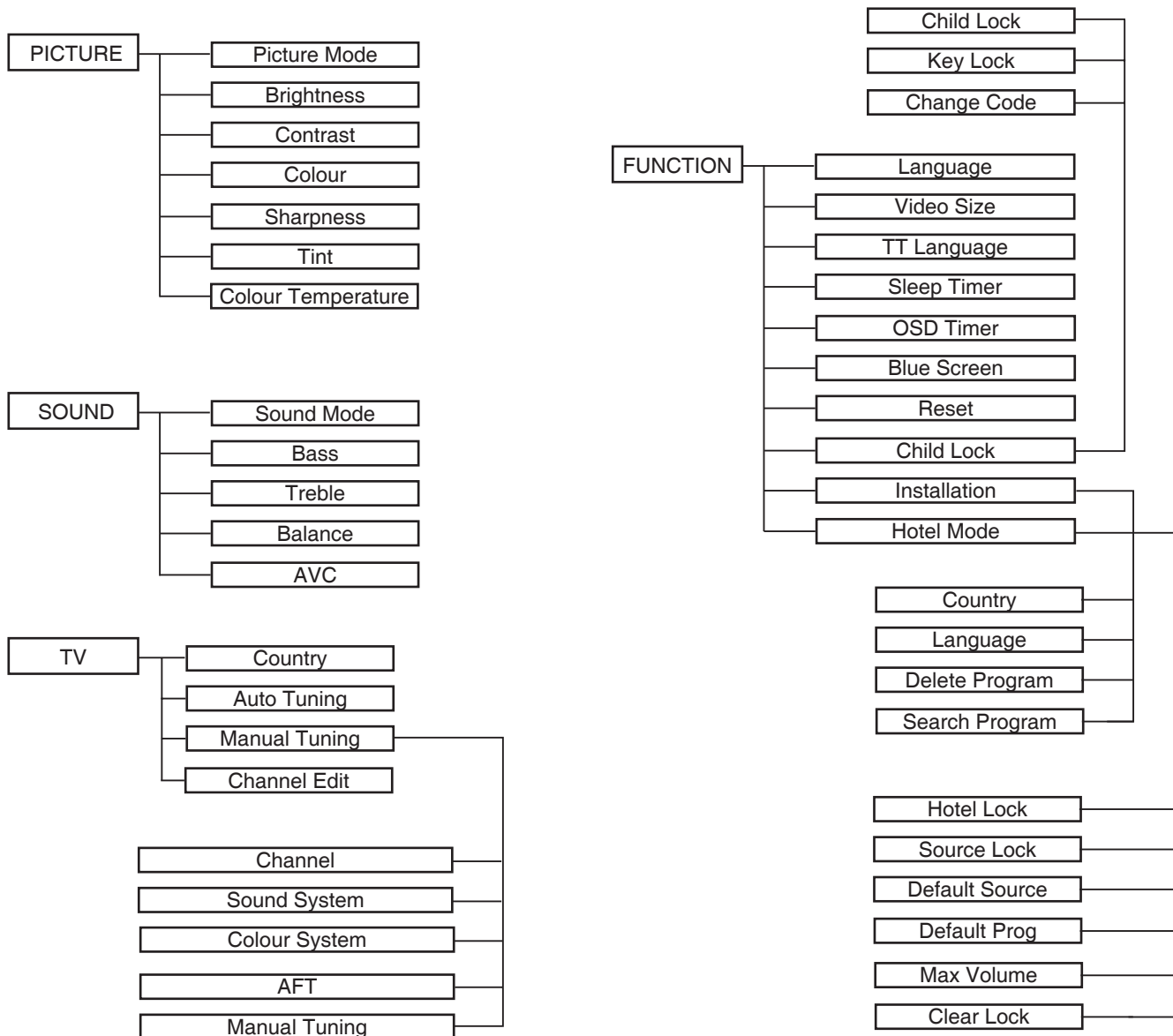

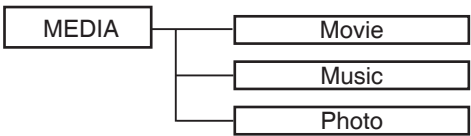
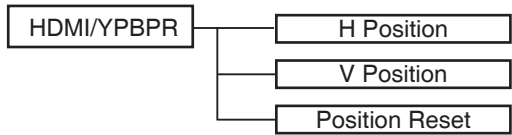
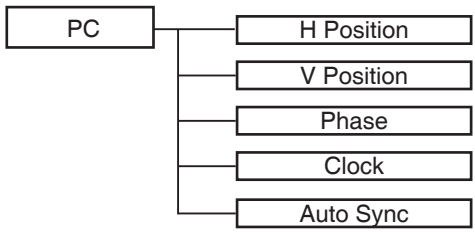
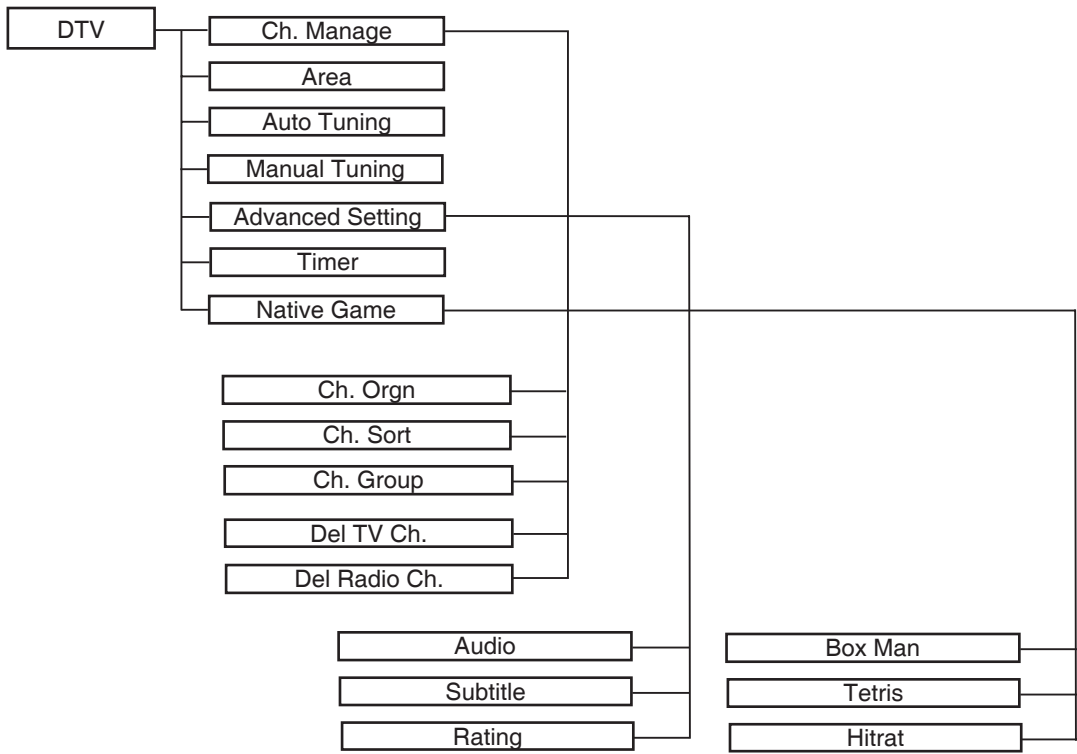

OSD principal:

MENÚ PICTURE (IMAGEN)

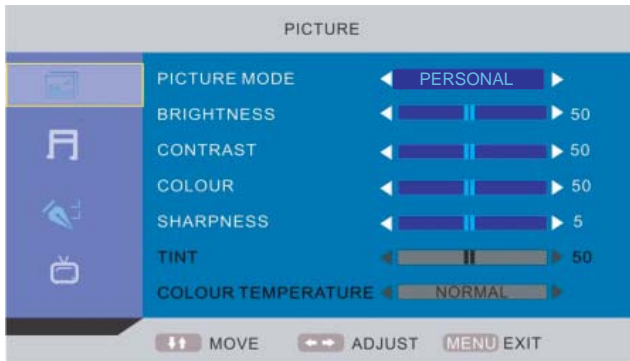

MENÚ SOUND (SONIDO)



MENÚ FUNCTION (FUNCIÓN)



MENÚ TV (TV)

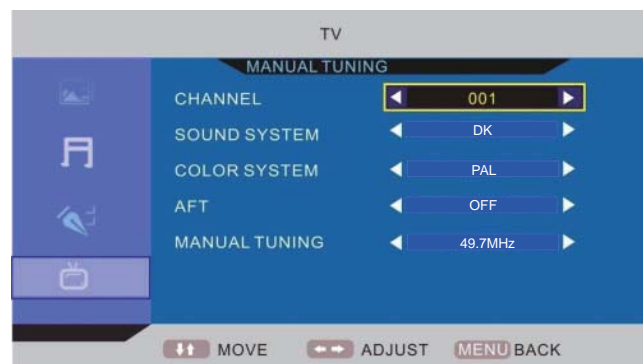

MENÚ DTV (DTV)

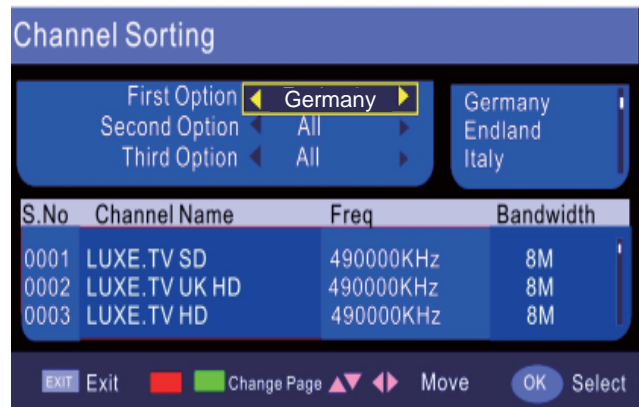
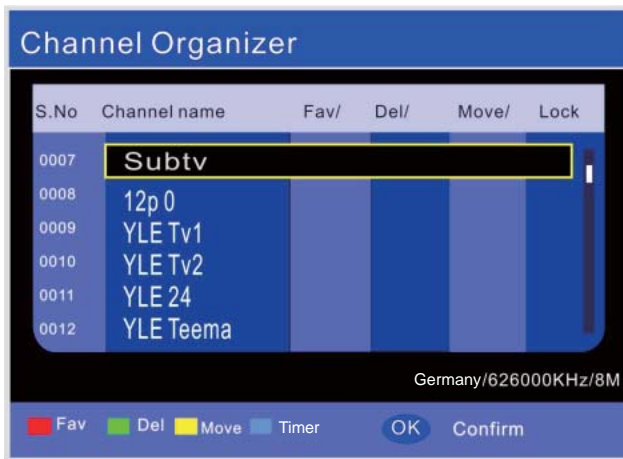

Nota: Pulse el botón ROJO para marcarlo como canal favorito; pulse el botón VERDE para eliminar el canal elegido; pulse el botón AMARILLO para moverlo al número que quiera moverlo y después pulse [▲▼] para seleccionar otro canal, y pulse [OK] para confirmar; pulse el botón AZUL para fijar el temporizador.

Nota: Pulse el botón ROJO para la página superior o el botón VERDE para la página inferior. La página inferior es la lista de los canales que fijó en la página superior.

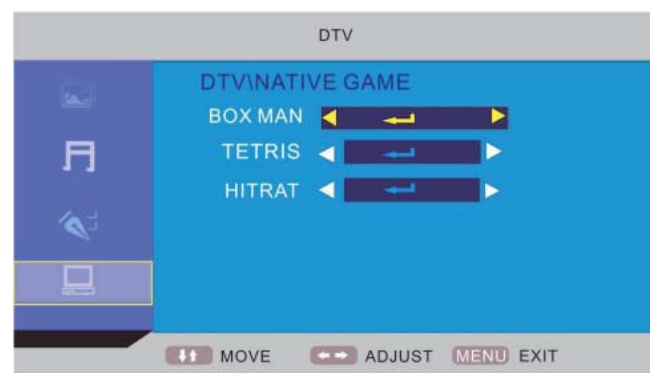
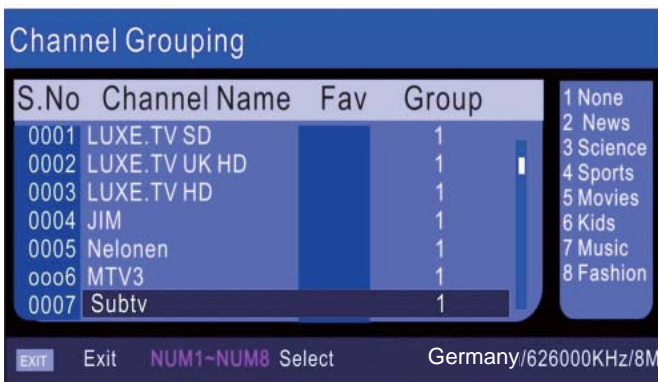

Nota: Pulse [▲▼] para seleccionar el canal que quiera ajustar y pulse los botones numéricos (1-8) que representan los grupos (podrá verlos en la derecha). Pulse [EXIT] o [LCD MENU] para volver a la página superior.

MENÚ PC (PC)

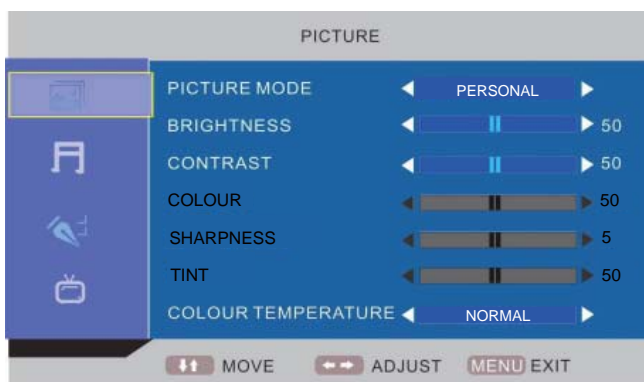

Nota: El menú Picture (Imagen) es igual al del modo TV con excepción de COLOUR (COLOR), SHARPNESS (NITIDEZ) y TINT (TONO), que son inválidos (en gris); COLOUR TEMPERATURE (TEMPERATURA DE COLOR) será válido (opciones disponibles: WARM (CÁLIDO), COLD (FRÍO) y NORMAL (NORMAL)).

MENÚ HDMI/YBPBR (HDMI/YBPBR)



MENÚ MEDIA (MULTIMEDIA)

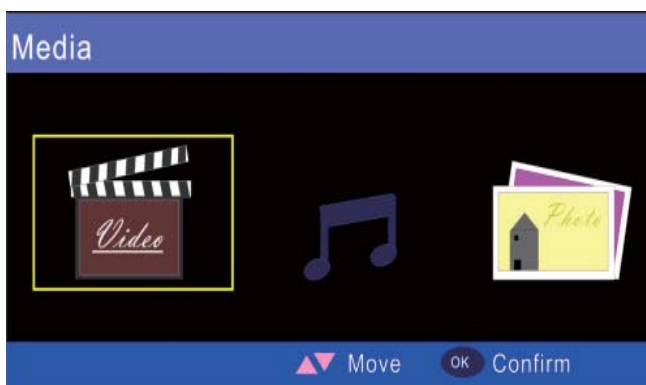

Nota: Pulse [◀▶] para seleccionar Video (Vídeo)/Music (Música)/Photo (Fotos) y pulse [OK] para entrar.

MENÚ MULTIAUDIO (MULTIAUDIO)

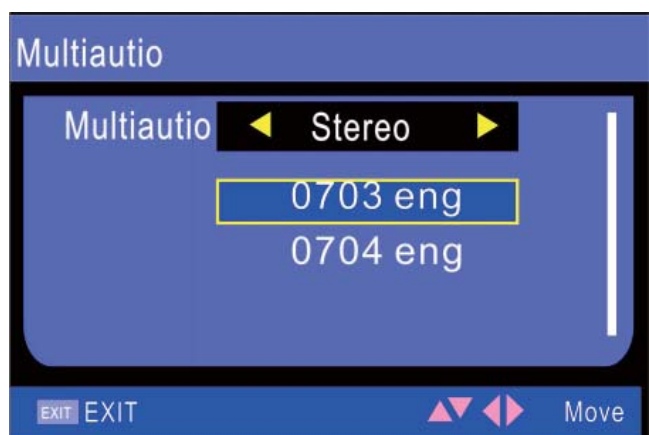

Nota: Pulse [LANG] para entrar a Multiaudio (Multiaudio).

MENÚ QUICK SELECT (SELECCIÓN RÁPIDA)



Nota: Pulse [OK] para entrar a Quick Select (Selección rápida).

Con TV digital:

Favorite List (Lista de favoritos)



Nota: Pulse [FAV] para entrar a Favorite List (Lista de favoritos).

Menú EPG (EPG)



Nota: Pulse [EPG] para entrar a Daily Mode (Modo diario).

Pulse el botón ROJO para entrar a Daily Mode (Modo diario).

Pulse el botón VERDE para entrar a Weekly Mode (Modo semanal).

Pulse el botón [◀▶] para cambiar de programa con canal.

Pulse el botón [▲▼] para elegir el canal y el programa.

Pulse el botón AMARILLO en la lista de programas para entrar a Extended Mode (Modo extendido).

Pulse el botón AZUL en la lista de programas para fijar el temporizador de despertado.

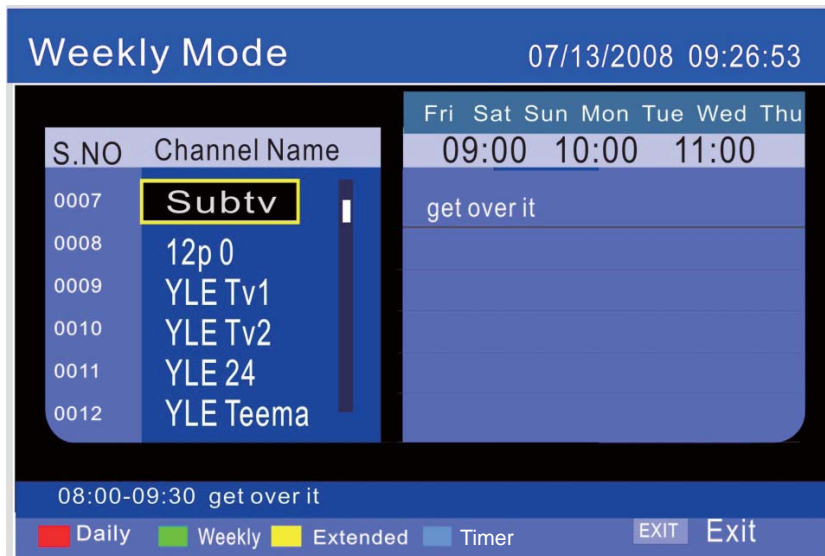

Acerca de la función Hotel Lock (Bloqueo de hotel)

Entre al menú en el siguiente orden:

FUNCTION (FUNCIÓN) → Hotel Mode (Modo Hotel) → Hotel Lock (Bloqueo de hotel) → ...

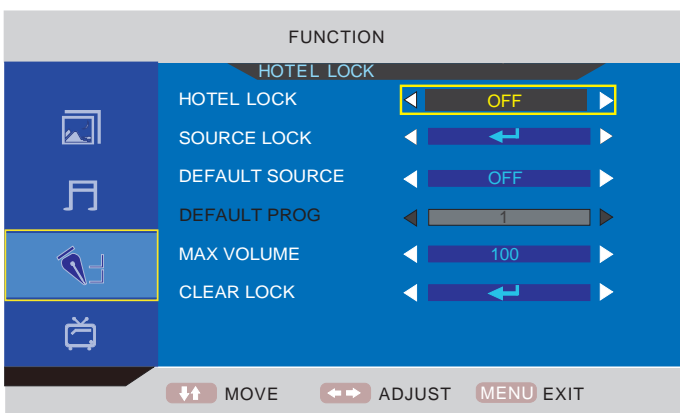
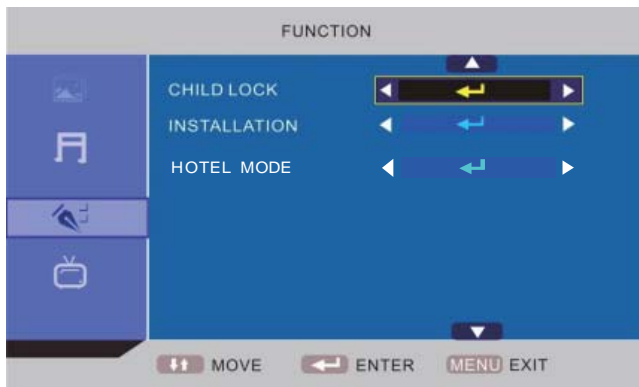

Hotel Lock (Bloqueo de hotel): Tiene jerarquía sobre las opciones de abajo. Para ajustar las opciones de abajo, esta opción debe primero ponerse en "ON" ("ACT.").

Cuando esté activado, todas las opciones de abajo estarán disponibles.

Source Lock (Bloqueo de fuente): Fije el bloqueo en la fuente de entrada (P. ej.: TV, HDMI...) que quiera elegir.

Default source (Fuente predeterminada): Seleccione la fuente predeterminada al encender la unidad TV.

Default Prog (Programa predeterminado): Seleccione el número de programa TV como canal predeterminado al seleccionar "TV" o "DTV".

Max Volume (Volumen máximo): Para fijar el valor del volumen máximo.

Clear Lock (Borrar bloqueos): Borrar los bloqueos.

Acerca del código NIP:

(El valor predeterminado es "0000".)

Si olvida la contraseña...

Introduzca "2008" para acceder.

Evite que los niños conozcan esta contraseña.

OPERACIONES DEL REPRODUCTOR DVD INTEGRADO

Se pueden reproducir los siguientes tipos de discos en la unidad:

Tipo de disco y logotipo	
DVD	
CD	

Número regional

El número regional (código regional de restricción) está integrado en la unidad y en los discos DVD. Los discos de región "2" podrán usarse con esta unidad.







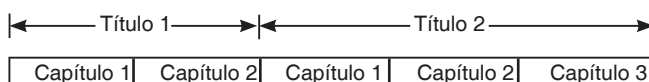

Disco DVD de vídeo

Los discos DVD de vídeo están divididos en títulos y los títulos en capítulos.



Las cajas de discos DVD de vídeo llevan algunos símbolos. Ejemplos:

	Multilingüe
	Subtítulos multilingües
	Multiangular
	Multiaspectual
	Número de región
	Subtítulos para sordos

Discos CD de audio

Los discos CD de audio están divididos en pistas.



PRECAUCIÓN:

- Solo los tipos de discos de arriba pueden reproducirse en esta unidad. DVD-ROM, CD-ROM, CVD, VCD, etc., no podrán reproducirse.
- Esta unidad también puede reproducir los DVD-R con datos de película. Sin embargo, algunos DVD-R no podrán reproducirse debido a las condiciones de grabación.
- Los DVD-R sin información de vídeo no podrán reproducirse.
- Los DVD-RW (modo de vídeo) podrán reproducirse. Sin embargo, algunos DVD-RW no podrán reproducirse debido a las condiciones de grabación. Los DVD-RW (modo VR) no podrán reproducirse.
- Los DVD+R/+RW pueden reproducirse. Sin embargo, algunos DVD+R/+RW no podrán reproducirse debido a las condiciones de grabación.

Manejo, guardado y limpieza de discos

- No toque la puerta de discos cuando esté en movimiento.
- Nunca meta nada excepto discos DVD (o CD) de 5 pulgadas (12 cm) o de 3 pulgadas (8 cm) en la ranura de discos. Otros objetos podrían dañar la unidad.
- Las huellas y el polvo deben limpiarse con cuidado de la superficie grabada de los discos (el lado reflectante) con un paño suave. Limpie en movimiento recto del centro afuera.
- Nunca use productos químicos como aerosoles o líquidos limpiadores de discos, benceno o disolventes para limpiar los discos. Estos productos dañarán las superficies plásticas del disco permanentemente.
- Para sacar un disco de su caja, presione el centro de la caja y saque el disco, tomándolo cuidadosamente de las orillas.
- Los discos deberán volver a ponerse en sus cajas después de usarlos para protegerlos contra polvo y rayaduras.
- Para prevenir que un disco se combe, no lo exponga a luz solar directa, alta humedad o temperaturas elevadas durante periodos extendidos de tiempo.
- No pegue ni escriba nada en ningún lado del disco. Los instrumentos de escritura filosos o las tintas utilizadas en algunos bolígrafos podrían dañar las superficies del disco.

Reproducción básica

“⊘” podría aparecer en la pantalla TV al realizar una operación. Este icono significa que la función no está disponible en ese momento.

Preparativos

1. Encienda la TV y pulse [INPUT] para seleccionar la fuente de entrada "DVD".
2. Inserte un disco (con la etiqueta en dirección opuesta a usted) en la ranura de entrada/salida de discos (panel lateral) hasta que la unidad lo tome.

La TV iniciará automáticamente a reproducir el primer capítulo/pista/archivo.

Nota:

Cuando inserte un disco en la ranura y esté en otra función, la unidad cambiará a la función "DVD" y empezará la reproducción automáticamente.

Detener la reproducción

[CD]

Pulse [▶ II] para detener la reproducción del disco temporalmente, pulse este botón de nuevo para reanudarla.

[DVD]

Pulse [■] una vez para detener la reproducción del disco temporalmente.

Pulse [■] dos veces para detener la reproducción del disco completamente.

Varias funciones de reproducción de disco

Seleccionar un menú DVD

Notas:

- La operación podría variar según el disco utilizado.
 - La selección de un menú podría no ser posible en algunos discos.
1. Pulse [D. MENU] durante la reproducción.
Aparecerá la pantalla del menú principal.
 2. Pulse [▲], [▼], [◀] o [▶] (o los botones numéricos) para seleccionar el menú deseado.
 3. Pulse [OK]. La reproducción del menú seleccionado iniciará.

Salto de capítulo (pista)



Salto hacia adelante

Pulse [▶▶] durante la reproducción para saltar al capítulo (o pista) siguiente.

Salto hacia atrás

Pulse [◀◀] durante la reproducción para saltar al capítulo (o pista) anterior.

Nota:

Sólo podrá saltar capítulos, no títulos, en los discos DVD.

Búsqueda de título [DVD]

Pulse [GOTO].

Pulse los botones numéricos para introducir el número de título deseado.

Ejemplo:

T: 01/01 C: 01/15

Reproducción repetida

Pulse [REPEAT] durante la reproducción para activar el modo de repetición:

[DVD]

Si quiere...	Pulse [REPEAT] ...
Repetir el capítulo (↺ CHAPTER)	Una vez
Repetir el título (↺ TITLE)	Dos veces
Repetir todo (↺ ALL)	Tres veces
Desactivar la repetición	Cuatro veces

[CD]

Si quiere...	Pulse [REPEAT] ...
Repetir la pista actual	Una vez
Repetir todas las pistas	Dos veces
Desactivar la repetición	Tres veces

Reproducción repetida de segmento específico (repetición A-B)

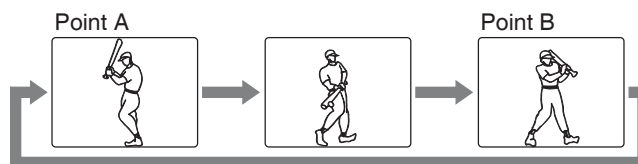

1. Pulse [A-B] durante la reproducción al principio de la sección que quiera repetir (Punto A).
 - "↺A" aparecerá en la pantalla TV.
2. Pulse [A-B] de nuevo al final de la sección que quiera repetir (Punto B).
 - "↺AB" aparecerá brevemente en la pantalla TV.
3. Para volver a la reproducción normal, pulse [A-B] de nuevo.

Selección del idioma de subtítulo [DVD]

Pulse [SUBTITLE] repetidamente durante la reproducción hasta que aparezca el idioma de subtítulo deseado en la pantalla TV.

Ejemplo:

SUBTITLE (SUBTÍTULO) 01/03 ENG

Nota:

No todos los discos admiten esta función.

Selección de idioma de audio (multilingüe) [DVD]

Esta operación solo funciona con discos que tengan grabados una pista de audio en varios idiomas.

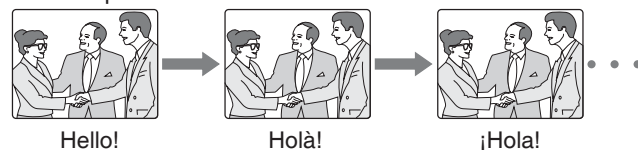

Pulse [AUDIO] repetidamente durante la reproducción hasta que el idioma deseado aparezca en la pantalla TV.

Notas:

- Cuando el idioma deseado no se selecciona incluso después de pulsar el botón, el idioma no está disponible en el disco.
- Cuando se encienda el aparato o se cambie de disco, vuelva a elegir el idioma.
- Si el idioma no está grabado en el disco, sólo podrá escuchar el idioma disponible del disco.

Selección de información en pantalla

Pulse [DISPLAY] repetidamente para mostrar la información de disco (Título, Capítulo, Tiempo de reproducción transcurrido, Idioma, etc.).

Reproducción de CD KODAK Picture/JPEG

Para empezar la presentación de imágenes desde las vistas en miniatura:

1. Pulse [▲], [▶], [▼] o [◀] para seleccionar la imagen deseada.
 - Para ir a las imágenes en miniatura siguientes o anteriores, pulse [▶▶] o [◀◀].
2. Pulse [OK] o [▶] (Reproducir) para empezar la presentación desde la imagen seleccionada.

Durante la presentación de imágenes:

- Pulse [⏏] para pausar. Pulse [▶] (Reproducir) para continuar.
- Pulse [▶▶] o [◀◀] y saltará al archivo siguiente o anterior.
- Si la imagen aparece al revés o invertida, pulse [▲], [▶], [▼] o [◀] para voltear/girar la imagen.

Ajustes iniciales

Una vez que se hayan completado los ajustes iniciales, la unidad podrá usarse siempre bajo las mismas condiciones. Los ajustes se retendrán en la memoria hasta que se cambien, incluso después de apagar el aparato.

- Pulse [DVD SETUP] para activar el menú OSD del reproductor DVD.
- Pulse [▶] o [◀] para desplazarse y resaltar los distintos submenús.
- Pulse [▲] o [▼] para entrar al submenú resaltado.
- Pulse [DVD SETUP] para salir del menú OSD.

Menú de ajustes General (General)

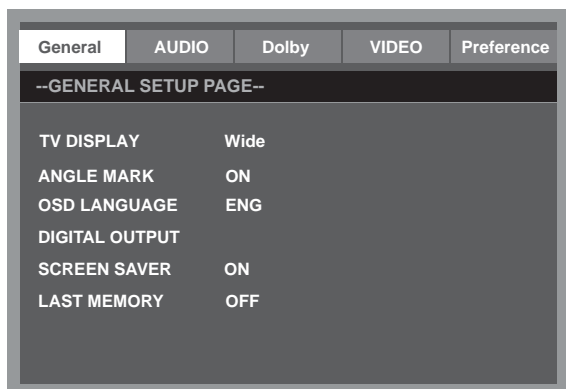

Menú de ajustes Audio (Audio)

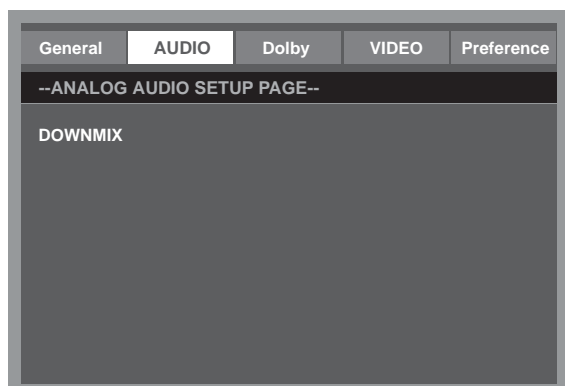

Menú de ajustes Dolby Digital (Dolby Digital)

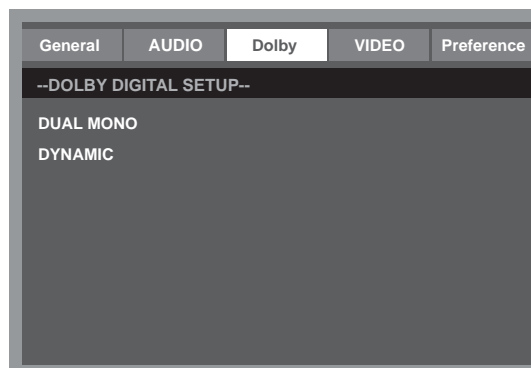

Menú de ajustes Video (Video)

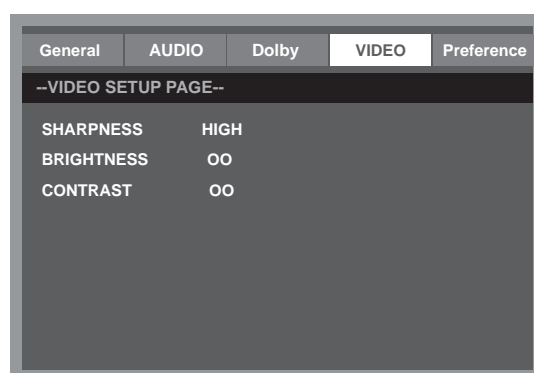

Menú de ajustes Preference (Preferencias)

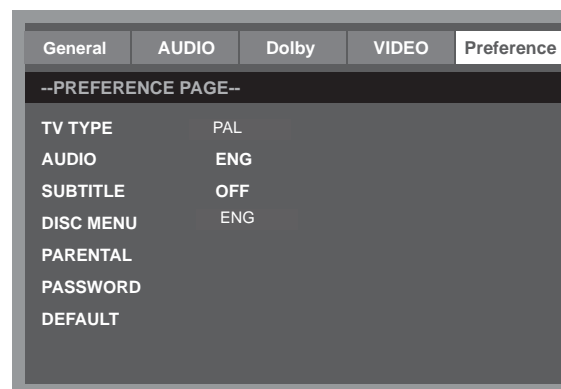

AVISO IMPORTANTE

El valor de fábrica del código NIP es "0000".
Si olvida la contraseña que fijó, introduzca la contraseña inicial "2008".

MANTENIMIENTO

ADVERTENCIA:

POR SU SEGURIDAD PERSONAL, ASEGÚRESE DE DESCONECTAR EL CABLE DE ALIMENTACIÓN AC ANTES DE REALIZAR CUALQUIER TRABAJO DE MANTENIMIENTO O LIMPIEZA.

Limpeza del panel LCD

El panel LCD no deberá golpearse con objetos filosos. Si la superficie del panel LCD se ensucia con polvo o huellas, límpielos con un paño suave limpio.

Limpie el panel LCD con movimiento recto del centro afuera.

Nunca use sustancias químicas como aerosoles para limpiar discos, aerosoles o líquidos antiestáticos, benceno o disolventes para limpiar el panel LCD.

Limpeza de la unidad principal

Limpie el exterior de la unidad con un paño suave limpio humedecido con agua tibia. No utilice benceno, disolventes ni alcohol ya que dañarán el acabado de la superficie.

PROBLEMAS Y SOLUCIONES

Síntoma**Posible causa****Respuesta**

No hay imagen ni sonido.

El cable de alimentación no está correctamente conectado con la unidad principal.

Conecte el cable de alimentación con la unidad principal

El cable de alimentación no está enchufado en una toma AC.

Enchufe el cable de alimentación en una toma AC.

Se seleccionó una fuente de entrada incorrecta.

Seleccione la fuente de entrada correcta.

La fuente de entrada no está conectada con la TV.

Realice las conexiones correctamente.

No hay sonido.

El control de volumen está en el nivel mínimo.

Pulse el botón VOL+ para aumentar el volumen.

El  del mando a distancia está pulsado.

Pulse el botón  (o VOL+/-) para activar el volumen.

Se fijó un sistema de sonido incorrecto.

Fije el sistema de sonido correcto que corresponda a su TV en el menú principal.

Síntoma**Posible causa****Respuesta**

No hay imagen, o hay imagen monocromática.

El ajuste de sistema de color no corresponde al programa.

Fije el sistema de color correcto.

El ajuste de sistema de audio no corresponde al programa.

Fije el sistema de sonido correcto.

Sonido o imagen con interferencias.

Hay un equipo ocasionando interferencias cerca de la TV.

Aleje el equipo de la TV.

Varios dispositivos conectados en la misma toma AC.

Enchufe el cable de alimentación en otra toma AC.

Se eligió un sistema de sonido incorrecto.

Fije el sistema de sonido correspondiente a su TV en el menú principal.

Nota:

La pantalla TV podría presentar unos cuantos puntos brillantes y oscuros, esto es normal.

ESPECIFICACIONES

Pantalla

Tipo de pantalla	LCD
Tamaño de pantalla	15.6 pulgadas
Relación de aspecto	16:9
Área activa	347.5 (H) X 196.8 (V)
Resolución del panel	1366 (H) X 768 (V)
Brillo	250 cd/m ²
Contraste	500:1
Distancia pixelar	0.252 (H) X 0.252 (V) mm
Color máximo	16.7 M
Tiempo de respuesta	8 ms

Características

Compatible con HDMI	480I, 480P, 576I, 576P, 720P, 1080I, 1080P
Montaje en pared	VESA 75

Recepción TV

Sistema TV:	PAL / SECAM
Sistema de sonido	B/G , I, D/K, L/L'
Impedancia de antena:	75 Ohm

Gama de recepción del sintonizador:

ATV	49MHz – 863MHz
DTV	VHF (174MHz – 230MHz) UHF (474MHz - 862MHz)

Características eléctricas

Suministro eléctrico	100-240V ~ 50/60 Hz
Consumo eléctrico	
Máximo	< 40W

Características DVD

Longitud de onda de láser	650 nm / 795 nm
Número regional DVD	2

Conexiones

Entrada:

Sintonizador TV (RF 75Ω)	1
Entrada de vídeo por componentes (Y Pb Pr)	1
Entrada de vídeo (AV)	1
SCART	1
Entrada VGA (VGA)	1
Entrada de audio PC (PC AUDIO)	1
Entrada HDMI (HDMI)	1
Puerto USB	1

Salida:

Salida coaxial (COAXIAL OUT)	1
Auriculares (🔊)	1

Resoluciones VGA admitidas

hasta 1360 x 768

Dimensiones (An.xAl.xF)

Unidad c/soporte/altavoces	402 x 313 x 160 mm
Unidad s/soporte	402 x 282 x 65 mm

Peso (neto.)

Unidad c/soporte/altavoces	3.5 Kg
----------------------------	--------

Ambiente

Temperatura de funcionamiento	5°C-35°C
Humedad de funcionamiento	20%-80%

Nota:

Especificaciones sujetas a cambio sin previo aviso.



If at any time in the future you should need to dispose of this product please note that: Waste electrical products should not be disposed of with household waste. Please recycle where facilities exist. Check with your Local Authority or retailer for recycling advice. (Waste Electrical and Electronic Equipment Directive)