

Table des Matières

Consignes de sécurité importantes	1
Fonctionnalités	3
Informations sur les disques	4
Panneau avant	5
Panneau arrière	7
Télécommande	8
Raccordements du système	11
Raccordement à l'alimentation électrique	11
Raccordement à une source externe de signal AV	11
Raccordement à une source externe de signal AV (YPbPr)	12
Raccordement à une source externe de signal AV (PERITEL)	12
Raccordement à une entrée externe AV (Sortie AV)	13
Raccordement d'un casque	13
Raccordement à un PC	14
Raccordement à une antenne TV	15
Fonction TV	16
Préparation	16
Paramétrage de l'image	16
Paramétrage audio	18
Paramétrage de la minuterie	19
Paramétrage d'installation	19
Fonction NICAM	23
Fonctionnement de la lecture DVD	24
Fonctionnement USB et carte SD/MS/MMC	29
Paramétrage système DVD	30
Autres fonctions	38
Fonction entrée externe AV	38
Fonction écran d'ordinateur	38
Dépannage	39
Caractéristiques techniques	40

Consignes de sécurité importantes



Ce symbole indique que l'appareil contient des tensions électriques dangereuses qui peuvent provoquer un risque de choc électrique.



Ce symbole indique que le texte qui suit comporte d'importantes consignes concernant le fonctionnement et la maintenance de l'appareil.



Attention : Présence de radiation laser quand l'appareil est ouvert. Restez éloigné du faisceau.

Attention : L'utilisation des commandes, réglages et procédures autres que ceux mentionnés dans ce manuel peut provoquer une exposition dangereuse aux radiations.

Attention

1. L'appareil contient un dispositif basse tension. Afin de garantir la sûreté du dispositif laser, n'ouvrez jamais l'appareil et n'essayez jamais de le réparer vous-même. Si l'appareil devait nécessiter des réparations, faites appel à votre revendeur ou son centre de réparation agréé.
2. Afin de réduire le risque de chocs électriques, ne retirez jamais le panneau arrière. L'appareil ne contient aucune pièce que vous puissiez remplacer vous-même. Laissez le soin d'effectuer les réparations à des réparateurs compétents. Débranchez l'appareil du secteur avant toute intervention ou si vous ne l'utilisez pas pendant une longue période.
3. Le fabricant ne serait être tenu responsable des dommages provoqués par le remplacement de pièces ou la modification de l'appareil sans son autorisation ou celle de ses représentants agréés.

AVERTISSEMENT

Cet appareil ne doit pas être exposé aux éclaboussures et aucun objet plein de liquide, tel que des vases, ne doit être placé dessus.

Protection Copyright

Ce produit est protégé par la loi sur les brevets et autres propriétés intellectuelles du Copyright des États Unis. L'utilisation de cette technologie protégée par copyright doit avoir été autorisée par Macrovision, et n'est prévue que pour une utilisation privée ou dans un cadre limité, sauf autorisation spécifique de Macrovision. Il est interdit d'effectuer une ingénierie inverse ou de démonter l'appareil.

Consignes importantes de sécurité

NOTES

1. Lisez ces instructions
2. Conservez-les
3. Observez tous les avertissements.
4. Suivez toutes les consignes.
5. N'utilisez pas l'appareil près d'une source d'eau.
6. Nettoyez-le uniquement avec un chiffon sec.
7. N'obstruez pas les fentes de ventilation.
8. Installez l'appareil en respectant les consignes du fabricant. Ne le placez pas près d'une source de chaleur telle qu'un radiateur, une cuisinière ou près d'autres appareils (y compris les amplis) qui produisent de la chaleur.
9. Lisez attentivement et suivez toutes les instructions nécessaires à l'installation et au raccordement corrects et sûrs de l'appareil.
10. L'appareil ne doit pas être soumis à des éclaboussures et aucun objet plein de liquide, tel que des vases, ne doit être placé dessus.
11. La prise de courant murale doit se trouver près de l'appareil et la prise secteur de l'appareil doit rester en bon état.
12. Protégez le cordon d'alimentation contre les piétinements ou les pliures tout spécialement au niveau des prises, et à son point de sortie de l'appareil.
13. N'utilisez que des éléments de fixation/accessoires autorisés par le fabricant.
14. N'utilisez que les meubles à roulette, pieds, pattes de fixation ou tables spécifiés par le fabricant ou vendus avec l'appareil. Si vous utilisez un meuble à roulettes, faites attention à ne pas renverser l'appareil en le déplaçant.
15. Débranchez l'appareil en cas d'orage ou si vous ne l'utilisez pas pendant une longue période.
16. Faites appel à du personnel qualifié pour toute réparation. Des réparations sont nécessaires si l'appareil a été endommagé de quelque manière que ce soit, si le cordon électrique ou la prise sont abîmés, si du liquide a été renversé sur l'appareil ou si des corps étrangers ont pénétré à l'intérieur, si l'appareil a été exposé à la pluie ou à l'humidité, s'il ne fonctionne pas normalement ou s'il est tombé.
17. L'appareil doit être raccordé au secteur avec une prise de terre.

IMPORTANT POUR LES PRODUITS LASER

1. PRODUIT LASER DE CLASSE 1

2. DANGER : Radiation laser visible quand l'appareil est ouvert ou qu'il est déverrouillé. Évitez les expositions directes au faisceau.

3. ATTENTION : N'ouvrez jamais le capot du dessus. Il ne contient aucune pièce que vous puissiez remplacer vous-même. Laissez le soin à des réparateurs agréés et qualifiés d'effectuer les réparations.

Remarque: Ne touchez jamais l'écran couleur LCD TFT directement avec les doigts.

Fonctionnalités

Ce produit regroupe un lecteur DVD, un écran LCD et un récepteur TV en un seul système.

Mode Multiple

Mode TV

Mode SCART (PERITEL)

Mode CVBS

Mode S-VIDEO

Mode COMPONENT

Mode VGA

Mode DVD

Propriétés Haute Qualité

Haute Résolution

Adopte le format de décodage MPEG2 pour obtenir une résolution horizontale de plus de 500 lignes.

LCD (Écran à cristaux liquides)

L'écran couleur 15" LCD TFT affiche parfaitement les données.

Ampli Stéréo

Les haut-parleurs intégrés 2x3W procurent un son de haute qualité.

Entrée AV et VGA

Peut-être raccordé à une source de signal audio et vidéo externe ainsi qu'à un PC.

Fonction Spéciale

Possède la fonction de mise en veille et de paramétrage des chaînes favorites, etc..

Modes Multi-audio et Multi-vidéo

Compatible avec les modes multi-audio et multi-vidéo qui permettent plus de sélections.

PORTS USB et CARTE

Conçu avec un port USB et carte SD/MS/MMC, l'appareil peut être raccordé à un dispositif USB

ou à une carte SD/MS/MMC.

Fonction de Recherche Auto TV

Peut être raccordée à une antenne TV. Compatible avec la fonction de recherche automatique ou manuelle de chaînes TV.

Fonction NICAM

Dispose de la fonction NICAM. En fonction du programme diffusé, vous pouvez choisir la bande-son correspondante.

Dispositifs de lecture avancés

Compatibilité

Compatibles avec les disques DVD, CD et JPEG.

Toutes les fonctions de lecture

Avance et retour rapide, ralenti, répétitions.



Lecture spéciale.

Dispose des fonctions multi-angles, multilingues et multisous-titres.

REMARQUE: Les points clairs ou foncés sont normaux sur un écran LCD TFT.

Information sur les disques

Formats de disques compatibles avec ce lecteur

	LOGO DU DISQUE	CONTENUS	TAILLE	DURÉE MAXIMUM
DVD		Audio+Vidéo (image active)	12cm	133min(SS-SL)
				242min(SS-DL)
				266min(DS-SL)
				484min(DS-DL)
CD		Audio	12cm	74min
JPEG		Fixe. Haute résolution	12cm	

- Le mode de fonctionnement de certains DVD est spécifié par les concepteurs de logiciel. Veuillez vous référer au manuel d'instructions du DVD.

À propos des termes concernant les disques

Title - [Titre]

En règle générale, les images ou musiques compressées sur un DVD sont divisées en plusieurs sections, "titre".

Chapter – [Chapitre]

Un titre est généralement composé d'un ou de plusieurs chapitres. Chacun d'eux étant numéroté pour être plus facilement retrouvé. Mais certains disques ne possèdent pas de chapitre d'enregistrement.

Track – [Piste]

Un segment d'image ou de musique sur un CD. Chaque piste est numérotée pour être facilement retrouvée.

Panneau avant

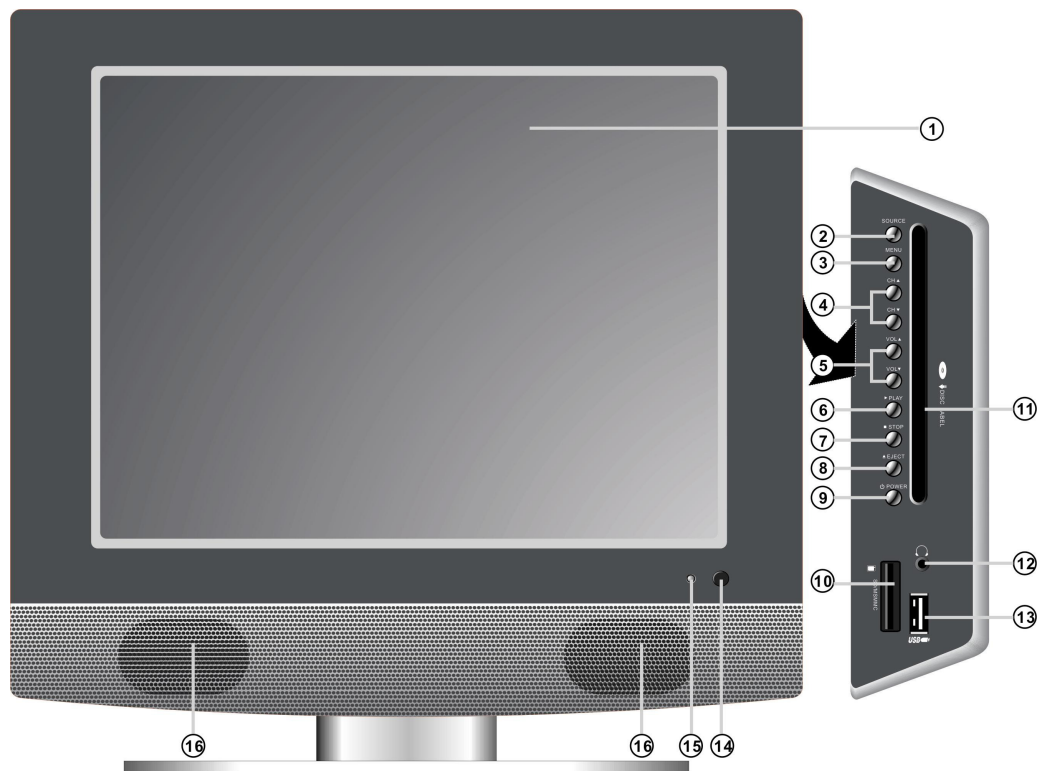

1. Écran couleur 15" TFT

L'écran couleur 15" TFT affiche clairement les données.

2. Touche SOURCE

Appuyez sur cette touche pour sélectionner le mode voulu parmi TV, SCART (PERITEL), CVBS, S-VIDEO, Component, VGA et DVD.

3. Touche MENU

Appuyez sur cette touche pour accéder ou quitter le menu Installation.

4. Touches CH ▲/▼

En mode TV, appuyez sur ces touches pour changer de chaîne.

Dans le menu Setup, elles ont la même fonction que les touches directionnelles ▲/▼.

5. Touche VOL ▲/▼

En mode TV, appuyez sur ces touches pour augmenter ou baisser le volume.

Dans le menu Setup, elles ont la même fonction que les touches directionnelles ◀/▶.

Dans le menu Setup, la touche VOL▲ a la même fonction que la touche ENTER.

6. Touche ▶ PLAY [LECTURE]

Appuyez sur cette touche pour lire un DVD en mode DVD.

Panneau avant

7. Touche ■ STOP

Appuyez sur cette touche pour arrêter la lecture d'un disque.

8. Touche Eject

Appuyez sur cette touche pour éjecter un disque.

9. Touche Power [Marche/Arrêt]

Appuyez sur cette touche pour accéder ou quitter le mode Veille.

10. Port carte SD/MS/MMC

Insérez une carte SD, MS ou MMC dans ce port.

11. Compartiment à disque

Utilisez-le pour charger un disque.

12. Prise casque

Quand un casque est raccordé, les haut-parleurs sont automatiquement coupés.

13. Port de connexion USB

Pour raccorder un dispositif USB.

14. Capteur à distance

Fenêtre du capteur à distance pour la télécommande.

15. Voyant Marche/Arrêt

En mode normal, il est bleu. En mode Veille il passe au rouge.

16. Haut-parleurs

Deux haut-parleurs diffusent un son stéréo de haute qualité.

Panneau arrière

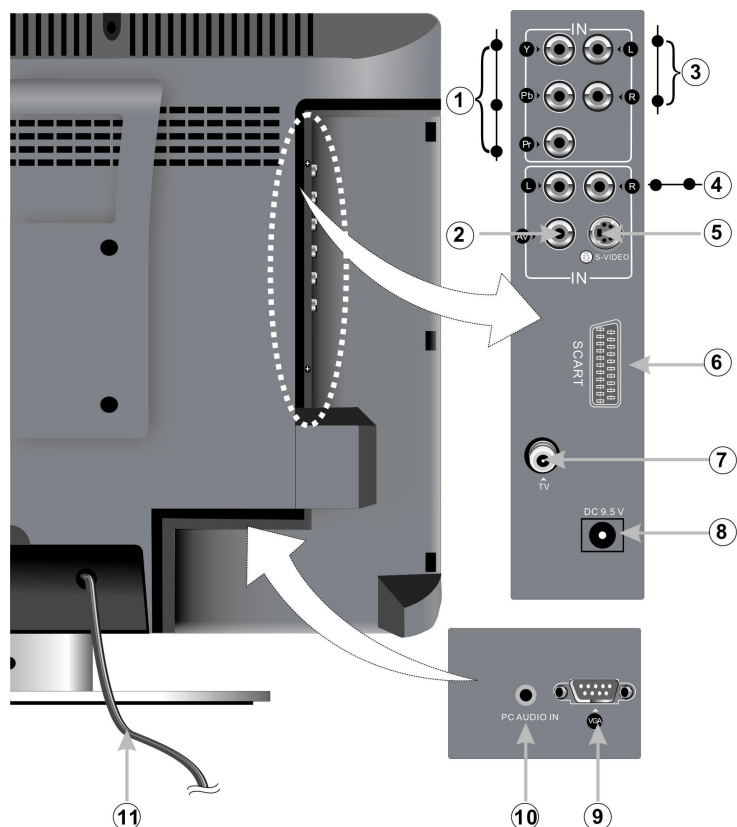

1. Prises d'entrée Y/Pb/Pr

A raccorder à une entrée Y/Pb/Pr en mode COMPONENT.

2. Prises d'entrée Audio Y/Pb/Pr L/R

A raccorder à une entrée audio L/R en mode COMPONENT.

3. Prises Composite de sortie Audio/Vidéo

En mode CVBS, à raccorder à une sortie de signaux Audio/Vidéo .

4. Prise d'entrée S-VIDEO et CVBS Audio/Vidéo

A raccorder à l'entrée S-VIDEO en mode S-VIDEO ou à une entrée CVBS en mode CVBS. Les prises d'entrée audio L/R peuvent être utilisées à la fois en mode S-VIDEO et CVBS.

5. Prise d'entrée SCART (PERITEL)

A raccorder à une entrée PERITEL en mode SCART (PERITEL).

6. Prise d'entrée signal TV

À raccorder à une entrée de signal TV externe.

7. Prise d'entrée DC 9.5V

À raccorder à celui d'un véhicule.

8. Prise d'entrée VGA

À raccorder à une prise de sortie VGA ou à un PC.

9. Prise d'entrée PC AUDIO

À raccorder à la prise de sortie audio d'un PC.

Télécommande

Schéma de la télécommande

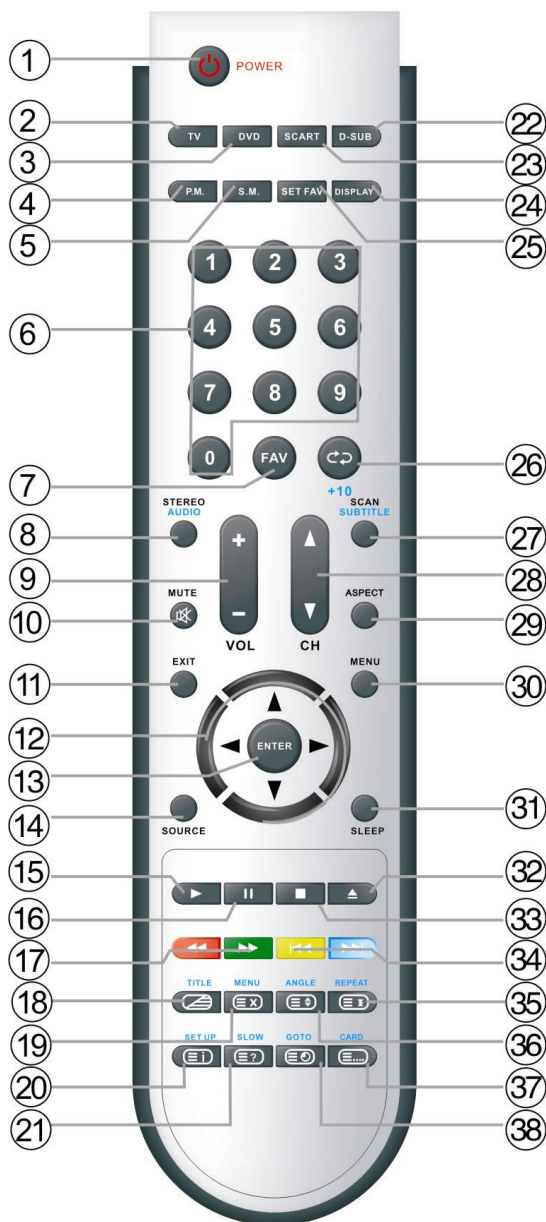

1. **Touche POWER [Marche/Arrêt]**
Appuyez sur cette touche pour mettre en marche ou arrêter l'appareil.
2. **Touche TV**
Appuyez sur cette touche pour passer en mode TV.
3. **Touche DVD**

Appuyez sur cette touche pour passer en mode DVD.

4. **Touche P.M.**
Appuyez sur cette touche pour changer le mode d'affichage de l'image en User [Personnalisé], Standard, Soft [Léger], Brightness [Luminosité] et Shine [Brillance].
5. **Touche S.M.**
Appuyez sur cette touche pour changer le mode audio en User [Personnalisé], Standard, Music, Movie [Film] et Speech [Discours].
6. **Pavé numérique 0~9**
Utilisez-le pour saisir des chiffres tels que ceux des numéros de chaînes TV.
7. **Touche FAV**
Appuyez sur cette touche pour accéder à vos chaînes favorites et appuyez sur les touches CH ▲ ▼ pour faire votre choix.
8. **Touche STEREO/Audio**
Appuyez sur cette touche pour changer de bande-son en mode TV (voir P24 pour plus de détails).
Appuyez sur cette touche pour sélectionner la langue audio ou la bande-son en mode DVD.
9. **Touche VOL+/-**
Appuyez sur cette touche pour augmenter ou réduire le volume.
10. **Touche MUTE [Muet]**
Appuyez sur cette touche pour couper et remettre le son des haut-parleurs.
11. **Touche EXIT [Quitter]**
Appuyez sur cette touche pour quitter le menu Setup [Paramétrage].
12. **Touches directionnelles (▲▼◀▶)**
Dans le menu Setup appuyez sur les touches ▲ ▼ pour sélectionner l'élément voulu et appuyez sur les touches ◀ ▶ pour effectuer le réglage ou choisir le paramètre.
13. **Touche ENTER**
Appuyez sur cette touche pour confirmer votre choix.
14. **Touche SOURCE**
Appuyez sur cette touche pour choisir un mode parmi TV, SCART [PERITEL], CVBS, S-VIDEO, Component, VGA et DVD.
15. **Touche ▶ PLAY [LECTURE]**
Appuyez sur cette touche pour lire un disque en mode DVD.
16. **Touche || PAUSE**
En mode DVD, appuyez sur cette touche pour suspendre la lecture. Appuyez sur ▶ PLAY pour reprendre la lecture.

Télécommande

17. Touches ◀/▶

Appuyez sur ces touches pour effectuer une avance ou un retour rapide en mode DVD.

18. Touche TITLE [Titre]

En cours de lecture de DVD, appuyez sur la touche TITLE pour accéder au menu TITLE et afficher le contenu du DVD.

En mode TV ou vidéo SCART [PERITEL], appuyez sur cette touche pour afficher/fermer le Teletext ou le mode d'affichage mixte.

19. Touche MENU (en mode DVD)

Appuyez sur cette touche pour accéder au menu du disque en mode DVD.

En mode Teletext, appuyez sur cette touche pour quitter le mode Teletext.

20. Touche SETUP [PARAMETRAGE]

Appuyez sur cette touche pour ouvrir le menu Setup DVD en mode DVD.

En mode Teletext, appuyez sur cette touche pour afficher la page 100.

21. Touche SLOW [RALENTI]

Appuyez sur cette touche pour activer la lecture au ralenti en mode DVD.

En mode Teletext, appuyez une fois sur cette touche pour afficher les informations cachées comme les solutions des énigmes ou des puzzles. Appuyez de nouveau sur cette touche pour effacer ces informations de l'écran.

22. Touche D-SUB

Appuyez sur cette touche pour passer en mode VGA.

23. Touche SCART [PERITEL]

Appuyez sur cette touche pour passer en mode SCART [PERITEL].

24. Touche DISPLAY [AFFICHAGE]

Appuyez sur cette touche pour afficher les informations de références concernant le programme en cours.

25. Touche SET FAV [AJOUT FAVORI]

Appuyez sur cette touche pour ajouter la chaîne en cours à vos Favoris.

26. Touche \$/+10

En mode TV, appuyez sur cette touche pour revenir sur la chaîne précédente. En mode DVD, appuyez sur cette touche pour choisir un numéro supérieur à 10.

27. Touche SCAN/SUBTITLE [RECHERCHE/SOUS-TITRE]

En mode TV, appuyez sur cette touche pour rechercher les chaînes et appuyez à

nouveau pour arrêter la recherche. En mode DVD, appuyez sur cette touche pour sélectionner la langue des sous-titres si le DVD lu propose plusieurs langues.

28. Touche CH +/-

En mode TV, appuyez sur cette touche pour changer de chaîne.

29. Touche ASPECT

Appuyez sur cette touche pour modifier le rapport hauteur/largeur de l'écran entre "Fill Screen" [Plein écran] et "Aspect Normal".

30. Touche MENU

Appuyez sur cette touche pour accéder et quitter le menu Setup [Paramétrage].

31. Touche SLEEP [VEILLE]

Cette fonction permet de définir un délai de mise en veille en mode TV. Appuyez sur cette touche puis appuyez sur ENTER pour activer la fonction. Appuyez ensuite sur les touches directionnelles ▲▼ pour choisir le délai de mise en veille.

32. Touche Eject

Appuyez sur cette touche pour éjecter un disque de l'appareil.

33. Touche ■ STOP

Appuyez sur cette touche pour arrêter la lecture d'un disque en mode DVD.

34. Touche ◀/▶ Next Skip [Suivant/Passer]

Appuyez sur ces touches pour passer au chapitre/à la piste précédente ou suivante en mode DVD.

35. Touche REPEAT [REPETITION]

Appuyez sur cette touche pour répéter un chapitre, une piste, un titre ou tout le contenu du disque en mode DVD.

En mode Teletext, appuyez sur cette touche pour arrêter le défilement automatique des pages composées de deux sous-pages ou plus.

36. Touche ANGLE

Appuyez sur cette touche pour choisir les différents angles de caméras (si le DVD lu est compatible avec cette fonction) en mode DVD.

En mode Teletext, appuyez sur cette touche une première fois pour doubler la taille des caractères Teletext de la moitié supérieure de l'écran, une deuxième fois pour doubler la taille des caractères Teletext de la moitié inférieure de l'écran et une troisième fois pour revenir à la taille normale.

Télécommande

37. Touche CARD [CARTE]

Appuyez sur cette touche pour passer en mode lecture USB ou lecture carte SD/MS/MMC.

En mode Teletext, appuyez sur cette touche pour sélectionner les quatre groupes de nombres à 3 chiffres affichés en différentes couleurs au bas de l'écran. Appuyez sur les touches colorées de la télécommande pour choisir, puis utilisez le pavé numérique pour saisir le numéro correspondant à la page pour l'afficher.

Répétez la procédure ci-dessus pour chaque page devant être sauvegardée en utilisant une couleur différente à chaque fois.

38. Touche GOTO [Aller à]

Appuyez sur cette touche pour choisir le code horaire de démarrage de lecture du disque, du titre ou du chapitre en mode DVD. En mode Teletext, appuyez sur cette touche pour choisir un numéro de sous-page qui sera affiché au bas de l'écran.

Préparation de la télécommande

Poussez doucement sur le couvercle à l'arrière pour ouvrir le compartiment à piles.

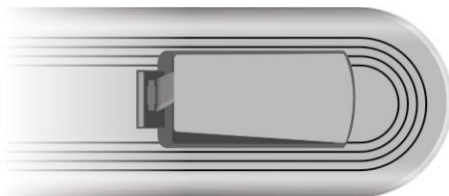

Insérez deux piles (1,5V, taille AAA), en vous assurant de bien respecter la polarité en vous aidant des marques à l'intérieur du compartiment.

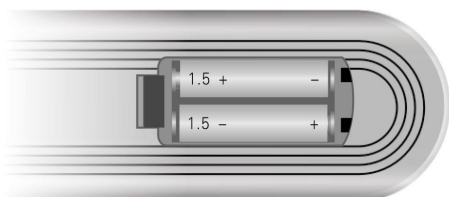

Appuyez doucement sur le couvercle pour le refermer.

Raccordements du système

- Ne raccordez pas le cordon d'alimentation avant d'avoir effectué tous les autres

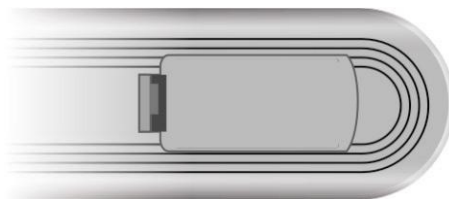

- En conditions normales de fonctionnement, les piles ont une durée de vie de six mois.
- Retirez les piles de la télécommande quand vous ne l'utilisez pas pendant une longue période.

Utiliser la télécommande

Pointez la télécommande à moins de 7 mètres du capteur à distance et à environ 60° de l'avant de l'appareil.



- La distance de fonctionnement peut varier en fonction de la luminosité de la pièce.

Remarques :

- Ne dirigez pas de lumières vives directement vers le capteur de la télécommande.
- Ne placez aucun objet entre la télécommande et le capteur.
- N'utilisez pas cette télécommande en même temps que vous utilisez la télécommande de n'importe quel autre appareil.

raccordements.

- Assurez-vous de bien respecter les codes de couleurs des prises en raccordant les câbles audio et vidéo.

Raccordement à l'alimentation électrique

Vous pouvez également utiliser l'adaptateur d'alimentation CD pour alimenter l'appareil en le connectant à la prise allume-cigares d'un véhicule.

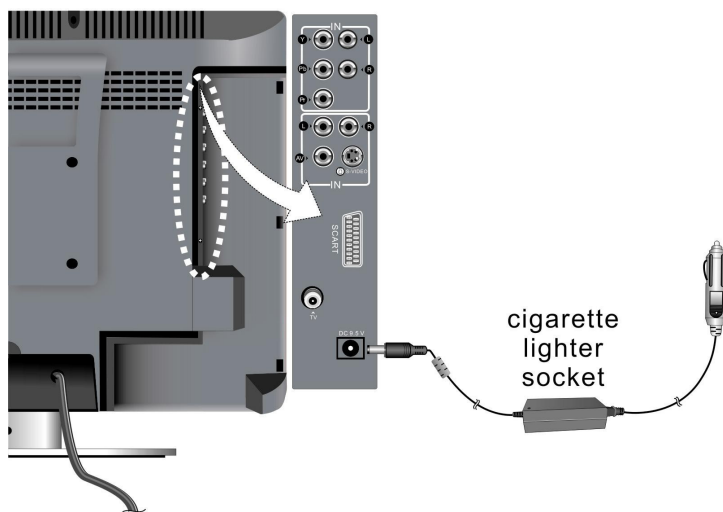

Raccordement à une source externe de signal AV

Utilisez les câbles audio et vidéo pour raccorder les prises d'entrée AV du panneau arrière de l'appareil à une source de signal AV externe. Utilisez le câble S-VIDEO pour raccorder la prise d'entrée S-VIDEO à l'arrière de l'appareil à une source de signal AV externe.

Une fois le raccordement effectué, allumez l'appareil et la source de signal AV externe puis appuyez sur la touche SOURCE pour passer en mode CVBS ou S-VIDEO.

Remarque : Les prises audio L/R peuvent être utilisées à la fois en mode CVBS et S-VIDEO.

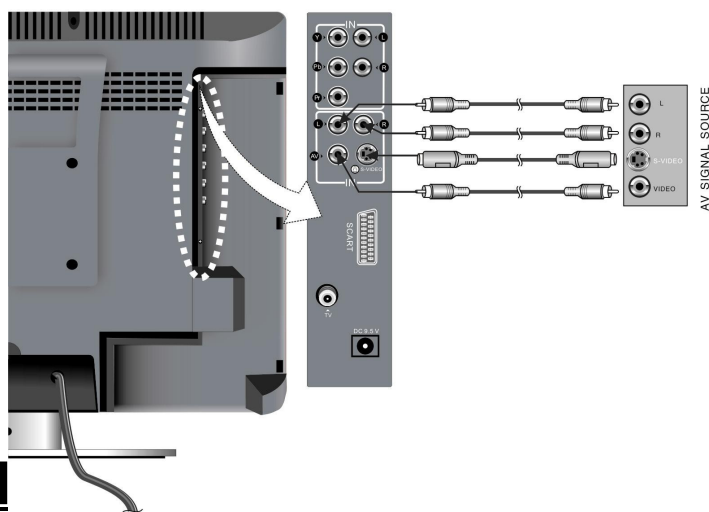

Raccord

Raccordement à une source externe de signal AV Y/Pb/Pr

Utilisez les câbles audio et vidéo pour raccorder les prises d'entrée Y/Pb/Pr à l'arrière de l'appareil à une source de signal AV externe.

Après avoir effectué le raccordement, allumez l'appareil et la source de signal AV externe et appuyez sur la touche SOURCE pour passer en mode Component [Composant].

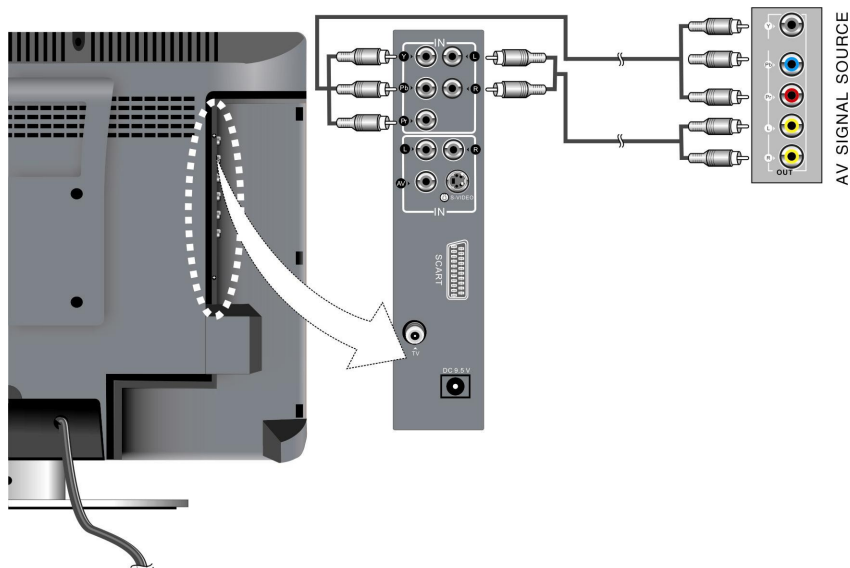

Raccordement à une source externe de signal AV (SCART-[PERITEL])

Utilisez un câble PERITEL pour raccorder la prise SCART à l'arrière de l'appareil à une source de signal AV externe.

Après avoir effectué le raccordement, allumez l'appareil et la source de signal AV externe, puis appuyez sur la touche SOURCE pour passer en mode SCART [PERITEL].

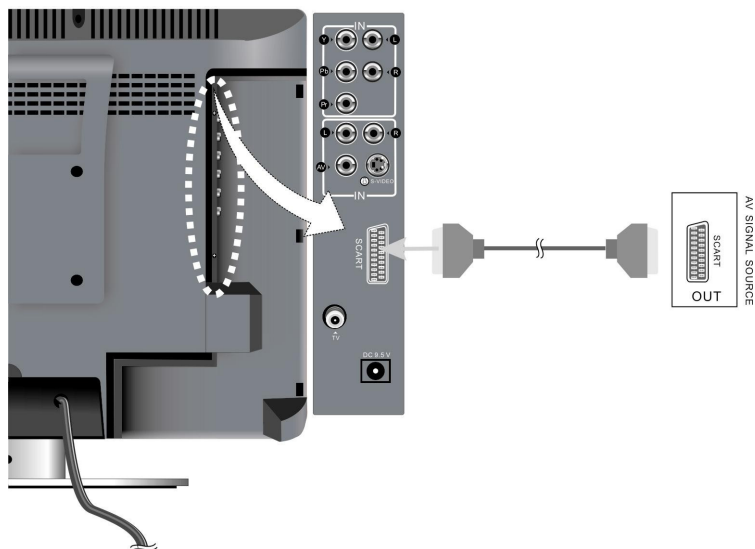

Raccordements du système

Raccordement d'un casque

Cet appareil peut recevoir un casque pour écouter la musique en toute tranquillité. Voir l'illustration ci-dessous pour plus de détails :



- Après avoir raccordé le casque, les haut-parleurs intégrés sont automatiquement coupés.

Raccordements du système

Raccordement à un PC

L'appareil peut être raccordé à un PC grâce à un câble VGA. Suivez les étapes et les illustrations suivantes pour effectuer le raccordement :

1. Raccordez une extrémité du câble VGA à la prise d'entrée VGA à l'arrière de l'appareil.
2. Raccordez l'autre extrémité au PC.
3. Raccordez une extrémité du câble audio à la prise d'entrée audio PC à l'arrière de l'appareil.
4. Raccordez l'autre extrémité à la prise de sortie audio du PC.
5. Paramétrez la résolution du PC à 1024x768@60Hz

Une fois le raccordement effectué, allumez l'appareil et le PC puis appuyez sur la touche SOURCE pour passer en mode VGA.

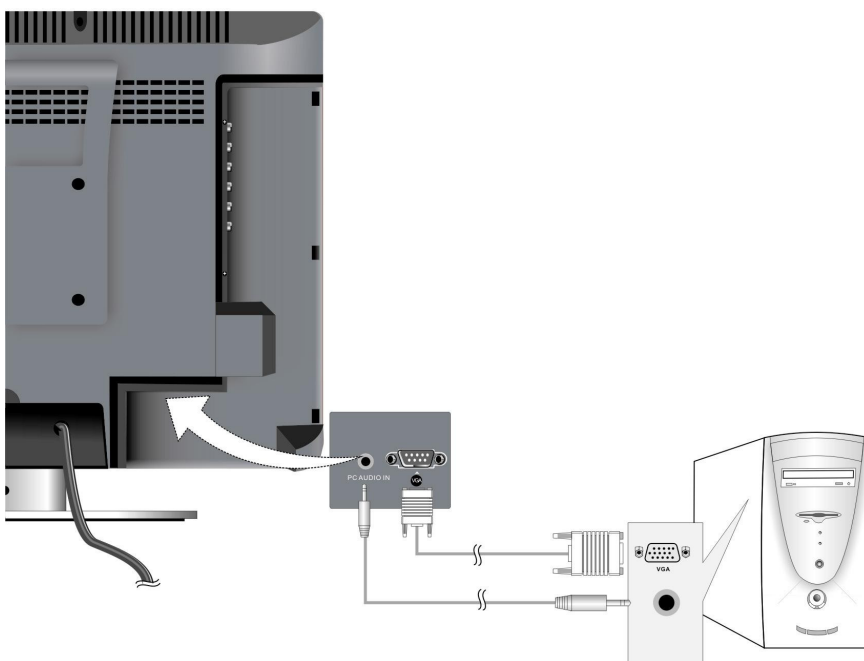

Raccordements du système

Raccordement à une antenne TV

Cet appareil peut être raccordé à une source de signal d'entrée TV grâce à la prise TV située à l'arrière de l'appareil.

Après avoir effectué le raccordement, allumez l'appareil puis appuyez sur la touche SOURCE pour passer en mode TV.

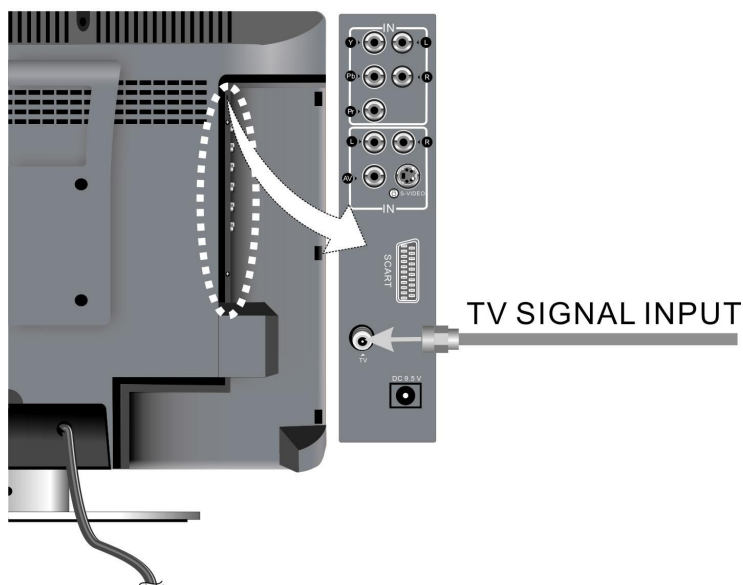

Après avoir raccordé l'antenne, allumez l'appareil et procédez à une recherche de chaînes. Vous pouvez suivre les étapes suivantes pour sélectionner les chaînes :

1. Pour les chaînes de 0 à 9 :

Appuyez sur le pavé numérique pour sélectionner la chaîne X. Attendez quelques secondes et la chaîne sélectionnée apparaît.

Ou appuyez sur le chiffre pour sélectionner la chaîne X puis appuyez sur la touche /+10 pour accéder immédiatement à la chaîne sélectionnée.

Ou appuyez sur les chiffres pour saisir 00X, la chaîne sélectionnée apparaît immédiatement.

2. Pour les chaînes de 10 à 99 :

Saisissez le numéro de chaîne XX sur le pavé numérique, patientez trois secondes et la chaîne sélectionnée apparaît.

Saisissez le numéro de chaîne XX sur le pavé numérique puis appuyez sur /+10 pour accéder à la chaîne sélectionnée.

Ou utilisez le pavé numérique pour saisir 0XX, la chaîne sélectionnée apparaît immédiatement.

3. Pour les chaînes de 100 à 199 :

Utilisez le pavé numérique pour sélectionner la chaîne XXX, et la chaîne sélectionnée apparaît.

* X représente le numéro de chaîne.

Fonction TV

Préparation

1. Après avoir effectué les raccordements, appuyez sur POWER pour allumer l'appareil. (Si l'appareil est allumé, le voyant est bleu.)
2. Appuyez sur la touche SOURCE pour passer en mode TV. Vous pouvez ensuite réaliser les opérations suivantes :

Paramétrage de l'image

Remarque : Cet élément n'est disponible que lorsqu'il existe une entrée de signal.

Appuyez une fois sur la touche MENU pour accéder au menu Setup. Appuyez sur les touches ▲▼ pour sélectionner **Image** et appuyez sur ENTER pour accéder au menu montré à droite. Dans le menu **Image**, appuyez sur les touches ▲▼ pour sélectionner l'élément voulu. Appuyez sur la touche MENU pour revenir au menu précédent.

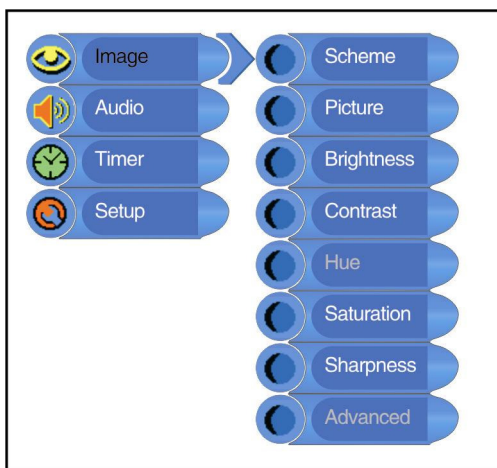

Picture Setup [Paramétrage Image]

Appuyez sur les touches ▲▼ pour sélectionner **Picture** puis appuyez sur ENTER pour accéder au menu. Appuyez sur les touches ▲▼ pour sélectionner l'élément voulu puis appuyez sur ENTER pour confirmer votre choix. Appuyez sur MENU pour revenir au menu précédent.

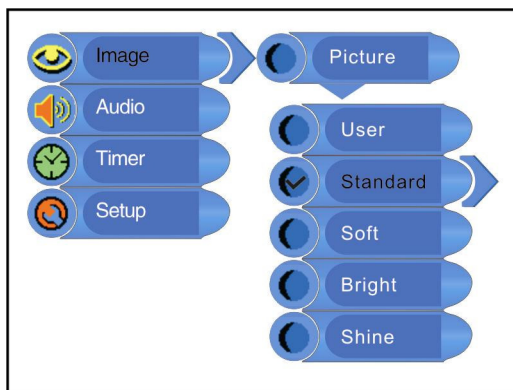

Scheme Setup [Paramétrage Plan]

Appuyez sur ▲▼ pour sélectionner **Scheme** puis sur ENTER pour accéder au menu. Appuyez sur ▲▼ pour sélectionner l'élément voulu puis sur ENTER pour confirmer votre choix. Appuyez sur MENU pour revenir au menu précédent.

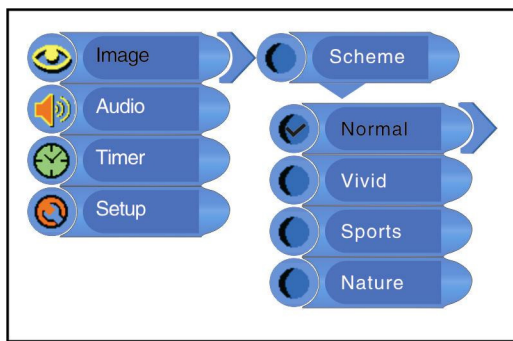

Fonction TV

Brightness Setup [Paramétrage de la Luminosité]

Appuyez sur ▲▼ pour sélectionner **Brightness** puis sur ◀▶ pour régler la valeur. Appuyez sur MENU pour revenir au menu précédent.

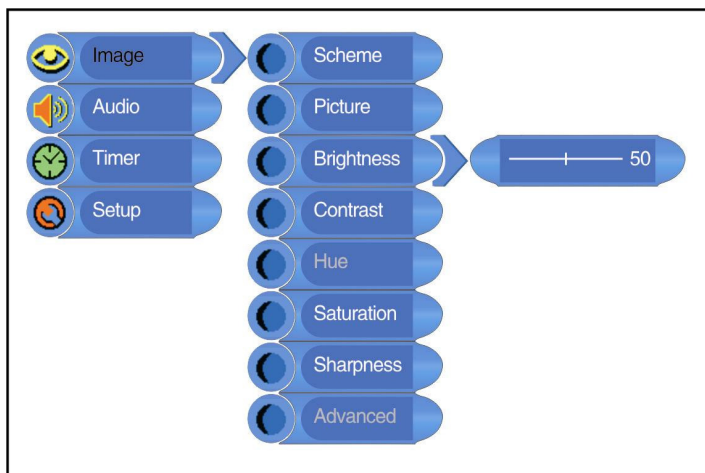

Contrast Setup [Paramétrage du Contraste]

Appuyez sur ▲▼ pour sélectionner **Contrast** puis sur ◀▶ pour régler la valeur. Appuyez sur MENU pour revenir au menu précédent.

Hue Setup [Paramétrage des nuances]

Appuyez sur ▲▼ pour sélectionner **Hue** puis sur ◀▶ pour régler la valeur. Appuyez sur MENU pour revenir au menu précédent.

Remarque : Cet élément n'est disponible qu'en modes SCART [PERITEL], CVBS, S-VIDEO et Component [Composant].

Saturation Setup [Paramétrage de la saturation]

Appuyez sur ▲▼ pour sélectionner **Saturation** puis sur ◀▶ pour régler la valeur. Appuyez sur MENU pour revenir au menu précédent.

Sharpness Setup [Paramétrage de la netteté]

Appuyez sur ▲▼ pour sélectionner **Sharpness** puis sur ◀▶ pour régler la valeur. Appuyez sur MENU pour revenir au menu précédent.

Advanced Setup [Paramétrage avancé]

Appuyez sur ▲▼ pour sélectionner **Advanced** puis sur ENTER pour accéder au menu.

À l'intérieur du menu, appuyez sur ▲▼ pour sélectionner l'élément voulu puis sur ENTER pour confirmer votre choix. Appuyez sur MENU pour revenir au menu précédent.

Remarque : Cet élément n'est disponible qu'en modes DVD, VGA et Component.

Fonction TV

Paramétrage Audio

Appuyez sur la touche MENU une fois pour accéder au menu Setup. Appuyez sur ▲▼ pour sélectionner **Audio** puis sur ENTER pour accéder au menu montré à droite.

Dans le menu **Audio**, appuyez sur ▲▼ pour sélectionner l'élément voulu. Appuyez sur MENU pour revenir au menu précédent.

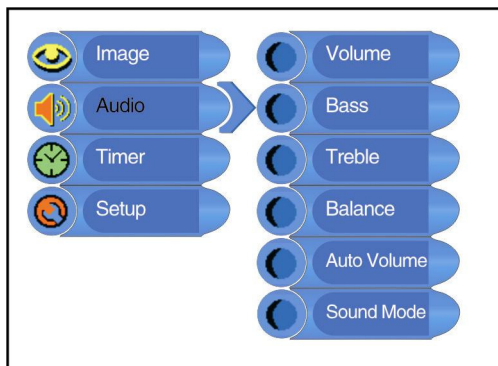

Volume Setup [Paramétrage du Volume]

Appuyez sur ▲▼ pour sélectionner **Volume** puis sur ◀▶ pour régler le niveau. Appuyez sur MENU pour revenir au menu précédent.

Bass Setup [Paramétrage des basses]

Appuyez sur ▲▼ pour sélectionner **Bass** puis sur ◀▶ pour régler le niveau. Appuyez sur MENU pour revenir au menu précédent.

Treble Setup [Paramétrage des aiguës]

Appuyez sur ▲▼ pour sélectionner **Treble** puis sur ◀▶ pour régler le niveau. Appuyez sur MENU pour revenir au menu précédent.

Balance Setup [Paramétrage de la balance]

Appuyez sur ▲▼ pour sélectionner **Balance** puis sur ◀▶ pour régler le niveau. Appuyez sur MENU pour revenir au menu précédent.

Auto Volume Setup [Paramétrage Volume Auto]

Appuyez sur ▲▼ pour sélectionner **Auto Volume** puis sur ENTER pour accéder au menu. Appuyez sur ▲▼ pour sélectionner "On" ou "Off" puis appuyez sur ENTER pour confirmer votre choix. Appuyez sur MENU pour revenir au menu précédent.

Sound Mode Setup [Paramétrage mode audio]

Appuyez sur ▲▼ pour sélectionner **Sound Mode** puis appuyez sur ENTER pour accéder au menu. Appuyez sur ▲▼ pour sélectionner l'élément voulu puis sur ENTER pour confirmer votre choix. Appuyez sur MENU pour revenir au menu précédent.

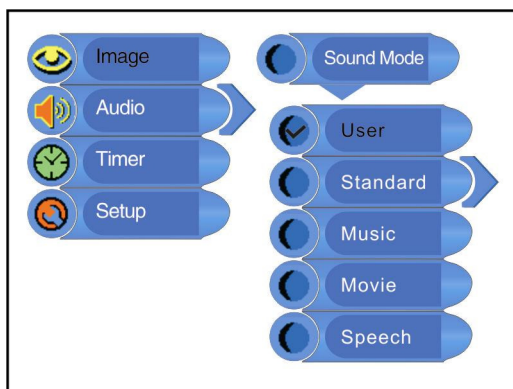

Fonction TV

Paramétrage Minuterie

Appuyez une fois sur la touche MENU pour accéder au menu Setup. Appuyez sur ▲▼ pour sélectionner **Timer** puis sur ENTER pour accéder au menu montré à droite.

Dans le menu **Timer**, appuyez sur ▲▼ pour sélectionner soit Off [éteint], 15Min, 30Min, 45Min, 60Min, 75Min, 90Min, 105Min ou 120Min. Appuyez sur MENU pour revenir au menu précédent.

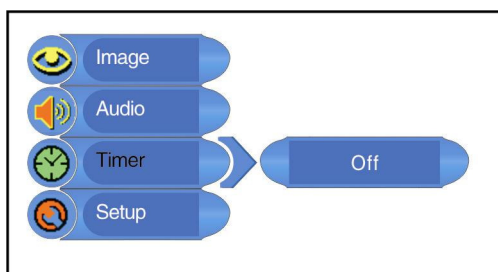

Paramétrage d'installation

Appuyez une fois sur la touche MENU pour accéder au menu Setup. Appuyez sur ▲▼ pour sélectionner **Setup** puis sur ENTER pour accéder au menu montré à droite.

Dans le menu **Setup**, appuyez sur ▲▼ pour sélectionner l'élément voulu. Appuyez sur MENU pour revenir au menu précédent.

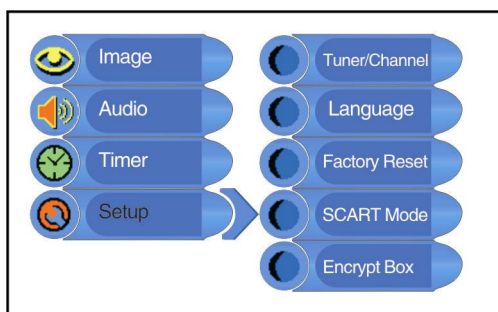

Tuner/Channel [Tuner/Chaînes]

Appuyez sur ▲▼ pour sélectionner **Tuner/Channel** puis sur ENTER pour accéder au menu montré à droite. Appuyez sur ▲▼ pour sélectionner l'élément voulu. Appuyez sur MENU pour revenir au menu précédent.

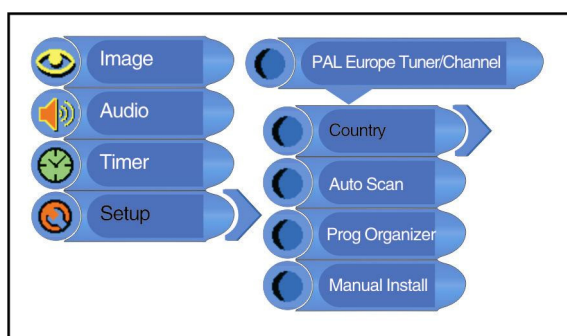

Fonction TV

Country [Pays]

Appuyez sur ▲▼ pour sélectionner **Country** puis sur ENTER pour accéder au menu montré à droite. Appuyez sur ▲▼ pour sélectionner l'élément voulu. Appuyez sur MENU pour revenir au menu précédent.

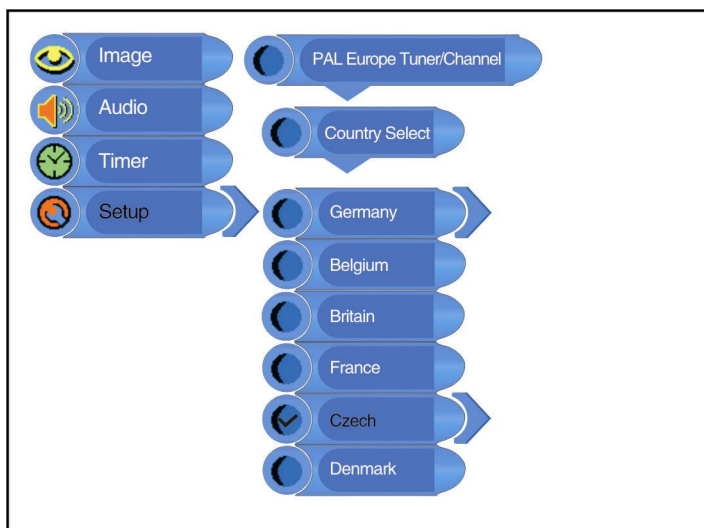

Auto Scan [Recherche automatique]

Appuyez sur ▲▼ pour sélectionner **Auto Scan** puis sur ENTER pour démarrer la recherche. L'écran affiche la fenêtre suivante :

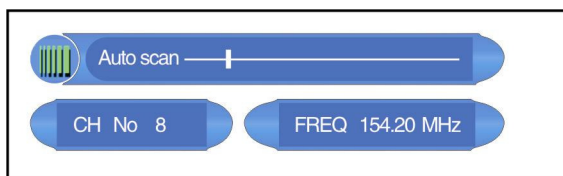

La recherche automatique dure quelques minutes. Une fois terminé, l'appareil quitte ce mode et mémorise les chaînes de façon séquentielle automatiquement.

En cours de recherche, appuyez sur la touche MENU pour quitter le mode d'Auto Scan.

Prog Organizer [Gestionnaire des Programmes]

Appuyez sur ▲▼ pour sélectionner **Prog Organizer** puis sur ENTER pour accéder au menu montré à droite.

Dans le menu **Prog Organizer**, appuyez sur ▲▼ pour sélectionner l'élément voulu. Appuyez sur MENU pour revenir au menu précédent.

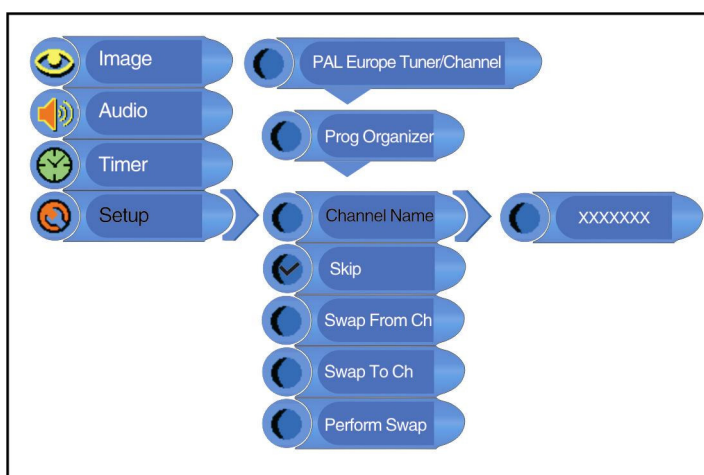

Fonction TV

Channel Name [Nom de chaîne]

Appuyez sur ▲▼ pour sélectionner **Channel Name** puis sur ENTER pour accéder au menu. Appuyez ensuite sur ▲▼ pour sélectionner les lettres ou utilisez le pavé numérique pour saisir des chiffres. Appuyez sur MENU pour revenir au menu précédent.

Skip [Passer]

Appuyez sur ▲▼ pour sélectionner **Skip** puis sur ENTER pour activer ou annuler cette fonction. Appuyez sur MENU pour revenir au menu précédent.

Swap [Permuter]

Appuyez sur ▲▼ pour sélectionner **Swap from Ch** puis sur ENTER pour accéder au menu. Utilisez le pavé numérique pour choisir un numéro de chaîne à permuter. Répétez les opérations ci-dessus pour accéder à **Swap To Ch [Permuter vers]**. Appuyez ensuite sur ▲▼ pour sélectionner **Perform Swap** puis appuyez sur ENTER pour confirmer votre choix.

Manual Install [Installation manuelle]

Appuyez sur ▲▼ pour sélectionner **Manual Install** puis sur ENTER pour accéder au menu montré à droite.

Dans le menu **Manual Install**, appuyez sur ▲▼ pour sélectionner l'élément voulu. Appuyez sur MENU pour revenir au menu précédent.

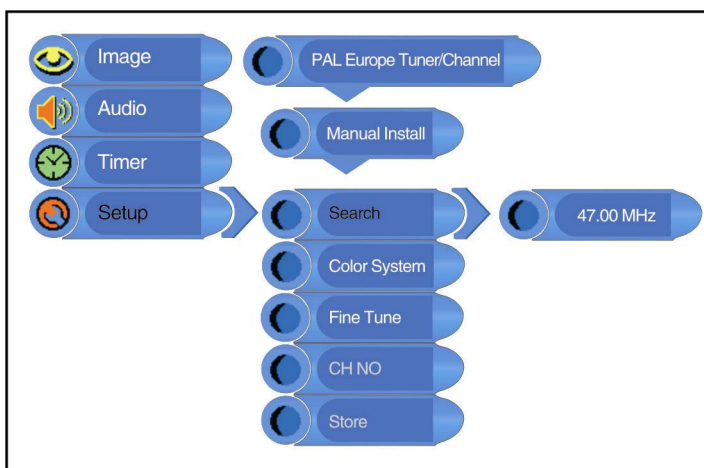

Search [Recherche]

Appuyez sur ▲▼ pour sélectionner **Search** puis sur ► ou ◀ pour démarrer une recherche avant ou arrière. Appuyez sur MENU pour revenir au menu précédent.

Color System [Système Couleur]

Appuyez sur ▲▼ pour sélectionner **Color System** puis sur ENTER pour accéder au menu. Appuyez sur MENU pour revenir au menu précédent.

Fine Tune [Recherche de précision]

Appuyez sur ▲▼ pour sélectionner **Fine Tune** puis sur ENTER pour accéder au menu. Appuyez sur ► ou ◀ pour démarrer la recherche de précision avant ou arrière. Appuyez sur MENU pour revenir au menu précédent.

Cette fonction permet d'effectuer des réglages secondaires par rapport à la capacité du tuner électronique intégré à trouver les faibles signaux de diffusion. Elle permet aussi de résoudre les petites irrégularités des paramètres de recherche des chaînes câblées.

Fonction TV

CH NO [N° de chaîne]

Appuyez sur ▲▼ pour sélectionner **CH NO** puis sur ENTER pour accéder au menu. Utilisez le pavé numérique pour saisir le numéro de chaîne. Appuyez sur MENU pour revenir au menu précédent.

Store [Sauvegarder]

Appuyez sur ▲▼ pour sélectionner **Store** puis sur ENTER pour sauvegarder les opérations ci-dessus.

Remarque : Les éléments “CH NO” et “Store” ne s’appliquent que si une chaîne est sauvegardée.

Language [Langue]

Appuyez sur ▲▼ pour sélectionner **Language**, appuyez sur ENTER pour accéder au menu, appuyez sur ▲▼ pour sélectionner l’élément voulu. Appuyez sur MENU pour revenir au menu précédent.

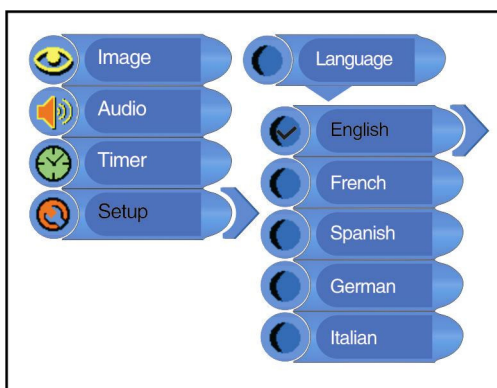

Factory Reset [Réinitialisation Usine]

Appuyez sur ▲▼ pour sélectionner **Factory Reset** puis sur ENTER pour accéder au menu. Appuyez sur ▲▼ pour sélectionner “Yes” [Oui] ou “No” [Non] puis appuyez sur ENTER pour confirmer. Appuyez sur MENU pour revenir au menu précédent.

SCART Mode [Mode PERITEL]

Appuyez sur ▲▼ pour sélectionner **SCART Mode** puis sur ENTER pour accéder au menu. Appuyez sur ▲▼ pour sélectionner “Auto” ou “Manual” [Manuel] puis sur ENTER pour confirmer. Appuyez sur MENU pour revenir au menu précédent.

Encrypt Box [Cryptage]

Appuyez sur ▲▼ pour sélectionner **Encrypt Box** puis sur ENTER pour accéder au menu. Appuyez sur ▲▼ pour sélectionner “Yes” [Oui] ou “No” [Non] puis sur ENTER pour confirmer. Appuyez sur MENU pour revenir au menu précédent.

Fonction NICAM

Cet appareil dispose d'une fonction NICAM en mode TV.

En mode de diffusion TV NICAM :

1. Quand vous recevez des signaux audio stéréo, appuyez sur la touche STEREO/AUDIO de la télécommande plusieurs fois pour naviguer entre les bandes sonores **Nicam Stereo** et **Mono**. L'écran affiche les éléments suivants :



2. Quand vous recevez des signaux bilingues appuyez sur la touche STEREO/AUDIO de la télécommande plusieurs fois pour naviguer entre les bandes sonores **Nicam I**, **Nicam II**, **Nicam I+II** et **Mono** et l'écran affiche les éléments suivants :



3. Quand vous recevez des signaux audio mono, appuyez sur la touche STEREO/AUDIO de la télécommande plusieurs fois pour naviguer entre les bandes sonores **Nicam Mono** et **Mono**. L'écran affiche les éléments suivants :



En mode de diffusion A2 TV :

1. Quand vous recevez des signaux audio stéréo, appuyez sur la touche STEREO/AUDIO de la télécommande plusieurs fois pour naviguer entre les bandes sonores **Stereo** et **Mono**.



2. Quand vous recevez des signaux audio bilingues, appuyez sur la touche STEREO/AUDIO de la télécommande plusieurs fois pour naviguer entre les bandes sonores **I,II** et **I+II**.



3. Quand vous recevez des signaux audio mono, appuyez sur la touche STEREO/AUDIO de la télécommande pour afficher la bande sonore **Mono à l'écran**.



Fonctionnement de la lecture DVD

Préparation □ Après avoir effectué les raccordements, allumez l'appareil et choisissez la bonne entrée vidéo avant de démarrer la lecture.

Étapes de chargement du disque :

1. Appuyer sur la touche POWER pour allumer l'appareil. Appuyez sur la touche SOURCE pour sélectionner DVD, puis sur ENTER pour confirmer et passer en mode DVD.
2. Insérez le disque, face imprimée vers vous. (voir l'illustration ci-dessous).
3. Placez simplement le disque dans le chargeur.
4. Le disque est automatiquement entraîné dans le chargeur et le lecteur le lit automatiquement en mode DVD.

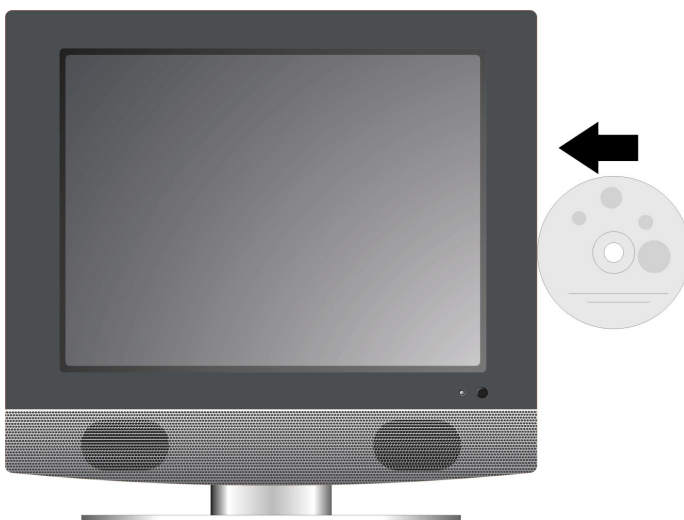

Avertissement : Les disques endommagés peuvent abîmer la lentille du lecteur. Ne les utilisez pas.

Lecture DVD

Region Code [Code Région]

Les lecteurs et disques DVD sont encodés en fonction de régions. Ces codes régionaux doivent correspondre. Si ce n'est pas le cas, les disques ne peuvent pas être lus. Le code région par défaut de ce lecteur est 2.

Play [Lecture]

Appuyez sur la touche PLAY [LECTURE] pour démarrer la lecture. Appuyez une fois sur la touche STOP de la télécommande pour arrêter la lecture et réappuyez sur PLAY pour reprendre la lecture.

Stop

Appuyez sur la touche ■ STOP une fois pour arrêter la lecture et appuyez sur ► PLAY pour reprendre la lecture normalement. Appuyez sur STOP deux fois pour arrêter définitivement la lecture.

Fonctionnement de la lecture DVD

Pause

Appuyez sur PAUSE une fois pour suspendre la lecture; réappuyez une nouvelle fois sur cette touche pour démarrer la lecture image par image. Appuyez sur ► PLAY pour revenir à un mode de lecture normal.

Previous [Précédent] ◀ et Next [Suivant] ▶

Appuyez sur la touche ▶ pour accéder au chapitre suivant. Appuyez sur ◀ une fois pour revenir au début du chapitre ou de la piste en cours. Appuyez deux fois sur cette touche pour accéder au chapitre précédent.

Fast Playback [Lecture rapide]

Appuyez sur ◀ ou ▶ FWD/REV SCAN [RECHERCHE AVANT/ARRIERE] sur la télécommande pour activer la lecture rapide avant ou arrière.

SLOW [RALENTI]

En cours de lecture DVD, appuyez sur la touche SLOW de la télécommande pour démarrer la lecture au ralenti. Appuyez sur la touche PLAY pour revenir en mode de lecture normal.

Repeat [Répétition]

Utilisez la touche REPEAT plusieurs fois pour répéter un chapitre, un titre ou l'ensemble du disque.

- Certains disques ne disposent pas de la fonction Répétition.

A-B Repeat [Répétition A-B]

En cours de lecture DVD, appuyez sur la touche A-B pour sélectionner le segment que vous voulez répéter.

Appuyez sur A-B une première fois pour définir le point de début "A", appuyez sur A-B une nouvelle fois pour définir le point de fin "B" et le segment sera lu de façon répétée. Appuyez une troisième fois sur A-B pour annuler la répétition du segment.

Menu

Il existe normalement un menu de sélection sur les disques DVD. Appuyez sur la touche MENU (en mode DVD) pour accéder à ce dernier et utiliser les touches directionnelles pour mettre en surbrillance un élément. Appuyez ensuite sur ENTER pour confirmer votre choix.

Title & Chapter [Titre & Chapitre]

Un disque DVD comporte généralement plusieurs titres et plusieurs chapitres (sections) à l'intérieur d'un même titre. Vous pouvez sélectionner n'importe quel titre ou chapitre rapidement en saisissant le numéro correspondant.

Fonctionnement de la lecture DVD

Language [Langue] (Audio)

Un disque DVD peut contenir jusqu'à 8 langues audio différentes. Quand vous lisez un disque multi-langues, vous pouvez utiliser la touche AUDIO de la télécommande pour choisir la langue voulue.

Subtitle [Sous-titre]

Le lecteur DVD est compatible avec plusieurs types de sous-titres. Quand vous lisez un DVD à sous-titres multiples, vous pouvez utiliser la touche SUBTITLE de la télécommande pour sélectionner les différents sous-titres.

GOTO [Aller à]

En cours de lecture DVD, appuyez une fois sur la touche GOTO de la télécommande et un menu apparaît à l'écran. Vous pouvez y sélectionner des éléments en fonction de vos préférences. Utilisez les touches directionnelles ▲ ▼ pour sélectionner les éléments puis appuyez sur ENTER pour accéder au menu, puis utilisez les touches ▲ ▼ pour sélectionner l'élément voulu. Appuyez sur ◀ pour revenir en arrière. Quand vous sélectionnez les éléments Title/Chapter, TT Time/CH Time, utilisez le pavé numérique pour saisir le code horaire du titre/chapitre.

Certains DVD ne disposent pas de la fonction de recherche.

Various Camera Angles [Différents angles de caméra]

Les films et certains DVD sont enregistrés à partir de plusieurs positions de caméras différentes. Ceci vous permet d'apprécier la même scène depuis différentes perspectives. Quand cela est possible, un signe apparaît généralement sur la jaquette du DVD.

En cours de lecture d'un DVD qui dispose de plusieurs angles de caméra, le symbole d'une caméra apparaît à l'écran.

Appuyez sur la touche ANGLE plusieurs fois jusqu'à obtenir la perspective voulue. L'image est réactualisée en 1 à 2 secondes.

Lecture de CD

Ce lecteur lit par défaut toutes les pistes des CD. Vous pouvez utiliser les touches ◀▶ et ▶▶ (PREV/NEXT skip) [Passer PRECEDENT/SUIVANT] ou le pavé numérique pour choisir une piste.

Stop

Appuyez une fois sur la touche ■ STOP pour arrêter la lecture et appuyez sur ▶ PLAY pour reprendre la lecture normalement. Appuyez deux fois de suite sur cette touche pour arrêter définitivement la lecture.

Pause

Appuyez sur PAUSE pour suspendre la lecture puis appuyez à nouveau sur cette touche ou sur ▶ PLAY pour reprendre la lecture normalement.

Fonctionnement de la lecture DVD

Previous et Next [Précédent et Suivant]

Appuyez une fois sur ◀ pour revenir au début de la piste en cours. Appuyez deux fois de suite sur cette touche pour accéder à la piste précédente.

Appuyez sur ▶ pour démarrer la lecture à partir du début de la piste suivante.

Fast Playback [Lecture rapide]

Appuyez sur ◀ ou ▶ FWD/REV SCAN [RECHERCHE AVANT/ARRIERE] sur la télécommande pour activer la lecture rapide avant ou arrière.

Repeat [Répétition]

Appuyez sur la touche REPEAT plusieurs fois pour répéter une Piste, ou Tout ou pour annuler la répétition.

- Certains disques ne disposent pas de la fonction répétition.

Audio

En cours de lecture d'un CD, appuyez sur AUDIO sur la télécommande pour sélectionner le mode de sortie audio : Mono Left [Mono gauche], Mono Right [Mono droite], Mix-Mono et Stereo.

Goto [Aller à]

Appuyez sur la touche GOTO pour accéder au statut code horaire sélectionné. Vous pouvez choisir Disc Go To, Track Go To ou Select Track respectivement en appuyant plusieurs fois sur cette touche. Utilisez les chiffres de 0 à 9 pour saisir le code horaire voulu et le lecteur démarrera la lecture à partir de ce code horaire.

Lecture JPEG

Le JPEG est un format d'image commun qui nécessite peu de mémoire de stockage par image et qui perd peu en résolution. Des centaines d'images de ce format peuvent être stockées sur un même disque. Afin de pouvoir visionner des albums photo JPEG, vous pouvez demander à votre photographe de vous faire un "CD PHOTO" en même temps qu'il développe vos pellicules.

Normal Playback [Lecture normale]

Insérez un disque JPEG. Un menu racine apparaît à l'écran. Utilisez la touche ENTER et les touches directionnelles pour sélectionner un sous-menu puis utilisez les touches ▲ ▼ pour choisir le contenu. De nombreux disques disposent d'autres contenus en plus des images.

Pour les CD Photos, l'appareil affiche automatiquement les photos à l'écran.

En cours de lecture, appuyez sur ◀ ou ▶ pour sélectionner une image.

- De nombreux disques disposent d'autres contenus en plus des images.**

Fonctionnement de la lecture DVD

Stop

Appuyez une fois sur ■ STOP pour arrêter la lecture et revenir au menu aperçu. Appuyez sur ▶ PLAY pour reprendre la lecture normalement. Appuyez deux fois de suite sur cette touche pour arrêter définitivement la lecture.

Pause

Appuyez sur PAUSE pour suspendre la lecture, appuyez une nouvelle fois sur cette touche ou sur ▶ PLAY pour reprendre la lecture.

Repeat [Répétition]

En cours de lecture, appuyez sur REPEAT plusieurs fois pour choisir entre les modes de répétition Shuffle [Mélangé], Random [Aléatoire], Single [Unique], Repeat One [Répéter Une], Repeat All [Répéter Tout] et Repeat Off [Répétition off].

Previous and Next [Précédent et Suivant]

En cours de lecture appuyez sur ◀◀ ou ▶▶ pour sélectionner une image.

Menu

Appuyez une fois sur la touche MENU pour arrêter la lecture et revenir au menu racine.

GOTO [Aller à]

En cours de lecture, appuyez sur la touche GOTO de la télécommande, utilisez le pavé numérique pour saisir le numéro de fichier.

Picture Rotation [Rotation de l'image]

Utiliser les touches ◀ ▶ pour faire pivoter l'image.

Certains disques JPEG ne disposent pas de la fonction rotation.

Fonction USB et carte SD/MS/MMC

Fonction USB et carte SD/MS/MMC

Préparation :

1. Raccordez l'appareil au secteur.
2. Appuyez sur POWER pour l'allumer.
3. Appuyez sur SOURCE pour passer en mode DVD.
4. Insérez le dispositif USB dans la prise USB de l'appareil ou insérez la carte SD/MS/MMC dans la fente pour carte SD/MS/MMC sur le côté droit de l'appareil. (Voir l'illustration ci-dessous) :



- Assurez-vous que les fichiers sont bien stockés sur le dispositif USB ou la carte SD/MS/MMC avant de les raccorder.
5. Appuyez sur la touche CARD pour naviguer entre les modes de lecture DISK, USB et SD/MS/MMC. Le statut par défaut est le mode de lecture DISC. Voir l'illustration ci-dessous :

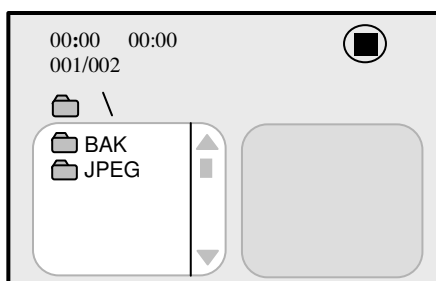

6. Appuyez sur les touches ▲ ▼ pour sélectionner le dossier et appuyez sur ENTER pour y accéder.
7. Appuyez sur les touches ▲ ▼ pour sélectionner la piste voulue. Appuyez ensuite sur PLAY ▶ pour démarrer la lecture.
8. Appuyez sur STOP ■ pour arrêter la lecture. Appuyez sur ◀ pour revenir au menu dossier.

Remarque :

1. L'affichage à l'écran varie en fonction du disque.
2. Retirez le dispositif USB ou la carte SD/MS/MMC tout de suite après la lecture du fichier.

Paramétrage système DVD

Préparation

1. Raccordez l'alimentation électrique et allumez l'appareil.
2. Appuyez sur la touche SOURCE pour passer en mode DVD.
3. Appuyez sur la touche SETUP de la télécommande pour afficher le menu Settings [Paramétrage]. Ce menu comporte les éléments General Setup [Paramétrage général], Audio Setup [Paramétrage Audio], Video Setup [Paramétrage Vidéo], Preference et Password Setup [Paramétrage Mot de Passe].
4. Appuyez sur les touches directionnelles ◀ ▶ de la télécommande pour sélectionner une catégorie. Tous les éléments de la catégorie apparaissent à l'écran.
5. Appuyez à nouveau sur SETUP pour quitter le menu Setup.

Page General Setup [Paramétrage Général]

Appuyez sur la touche SETUP pour accéder au menu General Setup. L'écran affiche alors les éléments suivants :

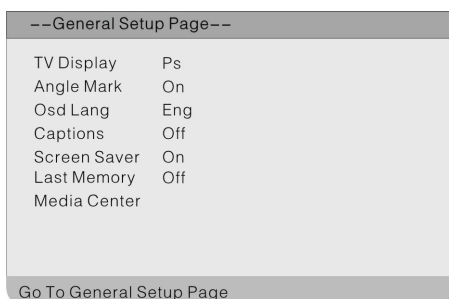

Dans ce menu, utilisez les touches directionnelles ▲ ▼ pour sélectionner l'élément voulu. Appuyez sur ENTER pour accéder à l'élément. Appuyez sur ◀ pour revenir en arrière.

TV Display [Affichage TV]

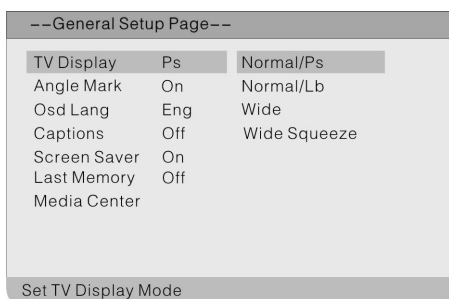

1. Appuyez sur les touches directionnelles ▲ ▼ pour sélectionner **TV Display**.
2. Appuyez sur ENTER pour accéder au paramétrage.
3. Utilisez les touches ▲ ▼ pour sélectionner les éléments.
4. Appuyez à nouveau sur ENTER pour confirmer votre choix et revenir en arrière.

Angle Mark [Marquage d'angle]

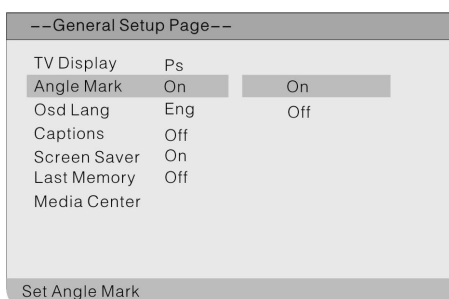

1. Appuyez sur ▲ ▼ pour sélectionner **Angle Mark**.
2. Appuyez sur ENTER pour accéder au paramétrage.
3. Utilisez les touches ▲ ▼ pour sélectionner On ou Off.
4. Appuyez à nouveau sur ENTER pour confirmer et revenir en arrière.

Paramétrage système DVD

OSD Lang [Langue d'interface]

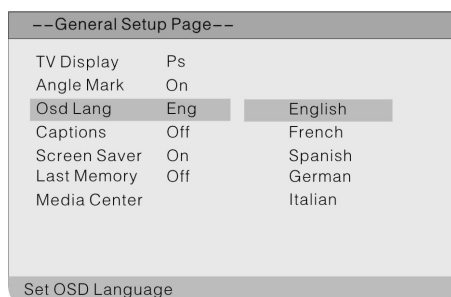

Cet élément est utilisé pour sélectionner la langue d'affichage.

1. Appuyez sur les touches ▲ ▼ pour sélectionner **OSD Lang**.
2. Appuyez sur ENTER pour accéder au paramétrage.
3. Utilisez les touches ▲ ▼ pour sélectionner les éléments.
4. Appuyez à nouveau sur ENTER pour confirmer et revenir en arrière.

Captions [Captures]

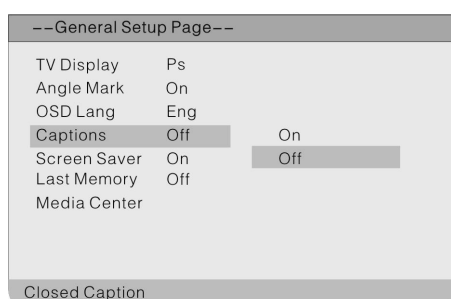

1. Appuyez sur les touches ▲ ▼ pour sélectionner **Captions**.
2. Appuyez sur ENTER pour accéder au paramétrage.
3. Utilisez les touches ▲ ▼ pour sélectionner les éléments.
4. Appuyez à nouveau sur ENTER pour confirmer et revenir en arrière.

Screen Saver [Économiseur d'écran]

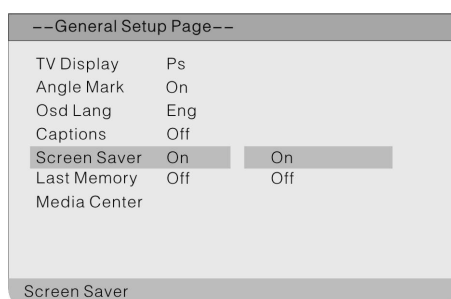

1. Appuyez sur les touches ▲ ▼ pour sélectionner **Screen Saver**.
2. Appuyez sur ENTER pour accéder au paramétrage.
3. Utilisez les touches ▲ ▼ pour sélectionner On ou Off.
4. Appuyez à nouveau sur ENTER pour confirmer et revenir en arrière.

Last Memory [Mémoire restante]

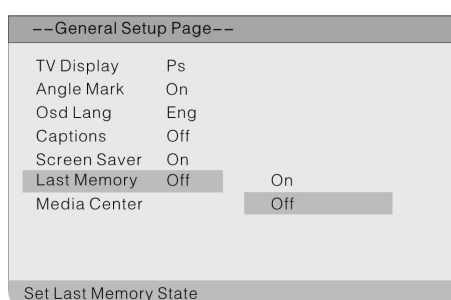

1. Appuyez sur les touches ▲ ▼ pour sélectionner **Last Memory**.
2. Appuyez sur ENTER pour accéder au paramétrage.
3. Utilisez les touches ▲ ▼ pour sélectionner On ou Off.
4. Appuyez à nouveau sur ENTER pour confirmer et revenir en arrière.

Paramétrage système DVD

Media Center [Centre Média]

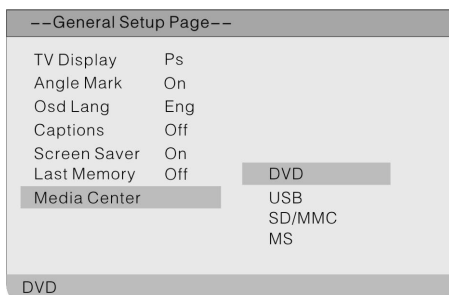

1. Appuyez sur les touches ▲ ▼ pour sélectionner **Media Center**.
2. Appuyez sur ENTER pour accéder au paramétrage.
3. Utilisez les touches ▲ ▼ pour sélectionner **DVD, USB, SD/MMC ou MS**.
4. Appuyez à nouveau sur ENTER pour confirmer et revenir en arrière.

Page Audio Setup [Paramétrage Audio]

Appuyez sur la touche SETUP pour accéder au menu General Setup puis utilisez les touches directionnelles ◀ ▶ pour sélectionner la page Audio Setup, l'écran affiche les éléments suivants :

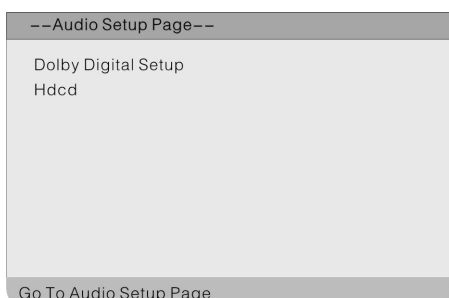

Dans le menu, utilisez les touches ▲ ▼ pour sélectionner l'élément voulu. Appuyez sur ENTER pour accéder à cet élément. Appuyez sur la touche ◀ pour revenir en arrière.

Dolby Digital Setup [Paramétrage Dolby Digital]

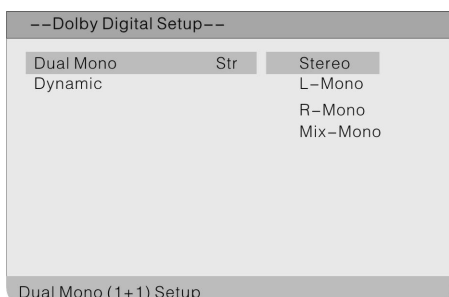

1. Appuyez sur les touches ▲ ▼ pour sélectionner **Dolby Digital**.
2. Appuyez sur ENTER pour accéder au paramétrage, l'écran de gauche apparaît alors.
3. Dans le menu, utilisez les touches ▲ ▼ pour sélectionner les éléments.
4. Appuyez sur ENTER pour accéder au paramétrage. Appuyez sur ◀ pour revenir en arrière.

Dual Mono

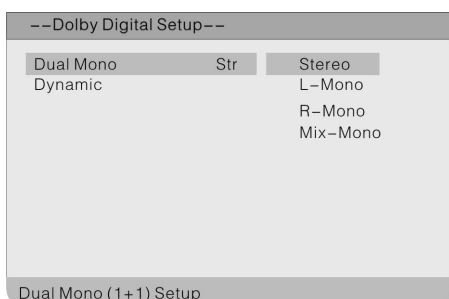

1. Appuyez sur les touches ▲ ▼ pour sélectionner **Dual Mono**.
2. Appuyez sur ENTER pour accéder au paramétrage.
3. Utilisez les touches ▲ ▼ pour sélectionner les éléments.
4. Appuyez à nouveau sur ENTER pour confirmer et revenir en arrière.

Paramétrage système DVD

Dynamic

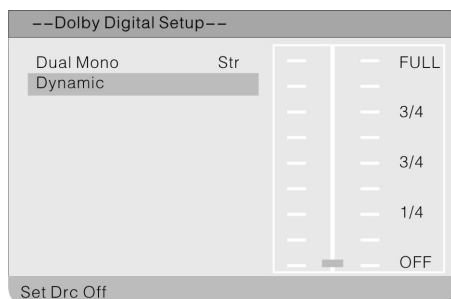

1. Appuyez sur les touches ▲ ▼ pour sélectionner **Dynamic**.
2. Appuyez sur ENTER pour accéder au paramétrage et à l'écran montré à gauche
3. Appuyez sur ENTER pour y accéder.
4. Utilisez les touches ▲ ▼ pour régler la valeur.
5. Appuyez à nouveau sur ENTER pour confirmer et revenir en arrière.
6. Appuyez sur ◀ pour revenir en arrière.

Hdcd Setup [Paramétrage HDCD]

Dans la page Audio Setup, utilisez les touches directionnelles ▲ ▼ pour sélectionner **Hdcd Setup**. Appuyez sur ENTER pour accéder au paramétrage et à l'écran montré ci-dessous.

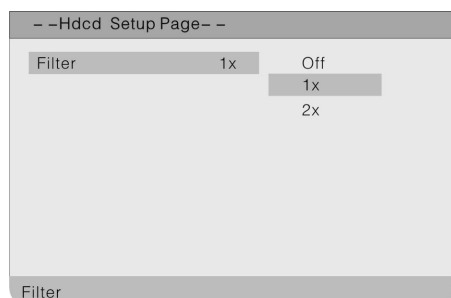

1. Dans le menu, appuyez sur ENTER pour accéder au paramétrage.
2. Utilisez les touches ▲ ▼ pour sélectionner les éléments.
3. Appuyez à nouveau sur ENTER pour confirmer et revenir en arrière.
4. Appuyez sur la touche ◀ pour revenir en arrière.

Video Setup [Paramétrage Vidéo]

Appuyez sur la touche SETUP pour accéder au menu General Setup puis utilisez les touches directionnelles ◀ ▶ pour sélectionner la page Video Setup. L'écran ci-dessous apparaît alors

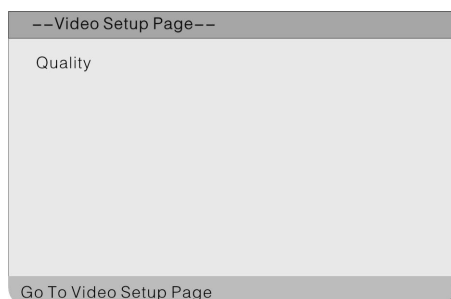

Dans le menu, utilisez les touches ▲ ▼ pour sélectionner l'élément voulu. Appuyez sur ENTER pour accéder à l'élément. Appuyez sur la touche ◀ pour revenir en arrière.

Paramétrage système DVD

Video Quality Setup [Paramétrage Qualité Vidéo]

Sélectionnez **Quality**, appuyez sur ENTER pour accéder au menu ci-dessous

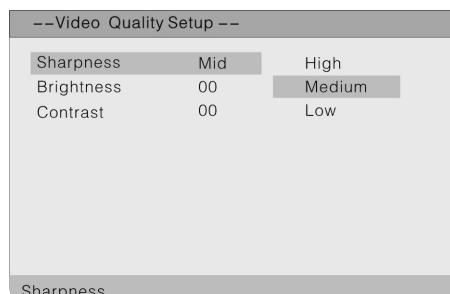

1. Dans le menu, utilisez les touches ▲ ▼ pour sélectionner l'élément voulu.
2. Appuyez sur ENTER pour accéder à l'élément.
3. Appuyez sur la touche ◀ pour revenir en arrière.

Sharpness



1. Appuyez sur les touches ▲ ▼ pour sélectionner **Sharpness**.
2. Appuyez sur ENTER pour accéder au paramétrage.
3. Utilisez les touches ▲ ▼ pour sélectionner High [Haute], Medium [Moyenne] ou Low [Basse].
4. Appuyez à nouveau sur ENTER pour confirmer et revenir en arrière.

Brightness [Luminosité]



1. Appuyez sur les touches ▲ ▼ pour sélectionner **Brightness**.
2. Appuyez sur ENTER pour accéder au paramétrage et à l'écran montré à gauche
3. Utilisez les touches ◀ ▶ pour régler le niveau.
4. Appuyez à nouveau sur ENTER pour confirmer et revenir en arrière.

Contrast [Contraste]



1. Appuyez sur les touches ▲ ▼ pour sélectionner **Contrast**.
2. Appuyez sur ENTER pour accéder au paramétrage et à l'écran montré à gauche
3. Utilisez les touches ◀ ▶ pour régler le niveau.
4. Appuyez à nouveau sur ENTER pour confirmer et revenir en arrière.

Paramétrage système DVD

Preference Setup [Paramétrage des préférences]

Appuyez sur la touche SETUP pour accéder au menu General Setup menu puis utilisez les touches directionnelles ◀ ▶ pour sélectionner la page Preference. L'écran affiche les éléments suivants

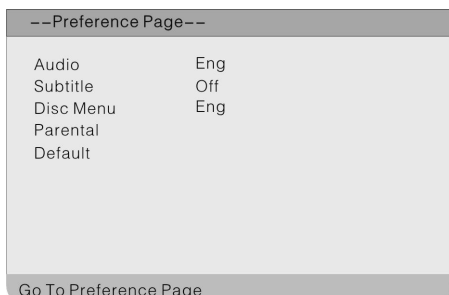

Dans le menu, utilisez les touches ▲ ▼ pour sélectionner l'élément voulu. Appuyez sur ENTER pour accéder à l'élément. Appuyez sur la touche ◀ pour revenir en arrière.

Audio



1. Appuyez sur les touches ▲ ▼ pour sélectionner **Audio**.
2. Appuyez sur ENTER pour accéder au paramétrage et à l'écran montré à gauche
3. Appuyez sur les touches ▲ ▼ pour sélectionner la langue audio voulue.
4. Appuyez de nouveau sur ENTER pour confirmer votre choix et revenir en arrière.

Subtitle [Sous-titres]



1. Appuyez sur les touches ▲ ▼ pour sélectionner **Subtitle**.
2. Appuyez sur ENTER pour accéder au paramétrage et à l'écran montré à gauche
3. Appuyez sur les touches ▲ ▼ pour sélectionner la langue des sous-titres voulue.
4. Appuyez de nouveau sur ENTER pour confirmer votre choix et revenir en arrière.

Disc Menu [Menu du disque]

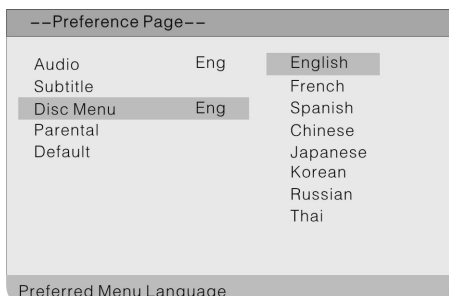

1. Appuyez sur les touches ▲ ▼ pour sélectionner **Disc Menu**.
2. Appuyez sur ENTER pour accéder au paramétrage et à l'écran montré à gauche
1. Appuyez sur les touches ▲ ▼ pour sélectionner la langue des menus.
2. Appuyez de nouveau sur ENTER pour confirmer votre choix et revenir en arrière.

Paramétrage système DVD

Parental

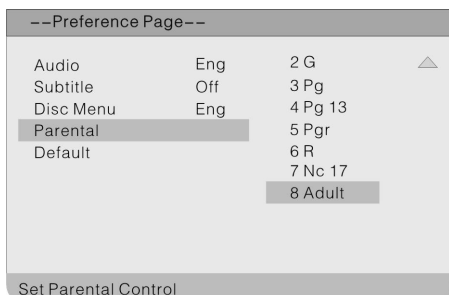

Les disques DVD disposant de la fonction parentale sont classés en fonction de leur contenu et les paramètres varient d'un disque à l'autre. En fonction du disque, vous pouvez entièrement bloquer son accès.

1. Appuyez sur les touches ▲ ▼ pour sélectionner **Parental**.
2. Appuyez sur ENTER pour accéder au paramétrage et à l'écran montré à gauche
3. Appuyez sur les touches ▲ ▼ pour sélectionner un élément.
4. Appuyez de nouveau sur ENTER pour confirmer votre choix. Vous devez saisir le mot de passe. Le mot de passe par défaut est 3308.
5. Appuyez de nouveau sur ENTER pour confirmer votre choix et revenir en arrière.

Default [Défaut]

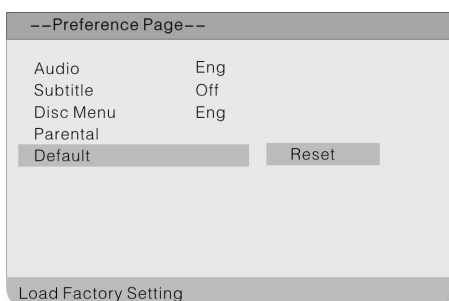

1. Appuyez sur les touches ▲ ▼ pour sélectionner **Default**.
2. Appuyez de nouveau sur ENTER pour sélectionner **Reset**.
3. Appuyez sur ENTER et tous les paramètres retournent aux valeurs par défaut.

Password Setup [Paramétrage du mot de passe]

Appuyez sur la touche SETUP pour accéder au menu Setup puis utilisez les touches directionnelles ◀ ▶ pour sélectionner la page Password Setup et accéder à l'écran ci-dessous

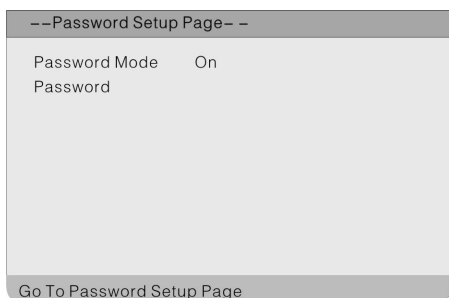

Dans le menu, utilisez les touches ▲ ▼ pour sélectionner l'élément voulu. Appuyez sur ENTER pour accéder à l'élément. Appuyez sur la touche ◀ pour revenir en arrière

Paramétrage système DVD

Password Mode [Mode Mot de Passe]

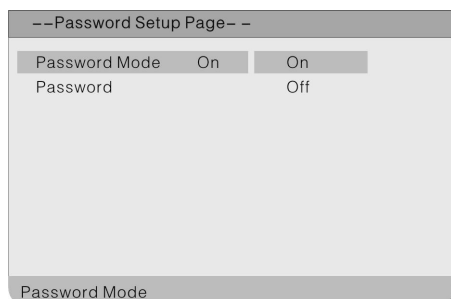

1. Appuyez sur les touches ▲ ▼ pour sélectionner **Password Mode**.
2. Appuyez sur ENTER pour accéder au paramétrage et à l'écran montré à gauche
3. Appuyez sur les touches ▲ ▼ pour sélectionner On ou Off.
4. Appuyez de nouveau sur ENTER pour confirmer votre choix et revenir en arrière.

Password Change [Modifier le mot de passe]

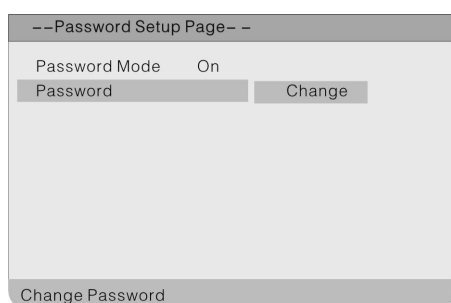

Vous pouvez modifier le mot de passe vous-même.

1. Appuyez sur les touches ▲ ▼ pour sélectionner **Password**.
2. Appuyez sur ENTER pour accéder au paramétrage et à l'écran montré à gauche
3. Appuyez de nouveau sur ENTER pour modifier le mot de passe.
4. En fonction des indications du menu, utilisez le pavé numérique pour saisir l'ancien mot de passe (Old Password) puis le nouveau mot de passe (New), et enfin la confirmation du nouveau mot de passe. **Appuyez de nouveau sur ENTER pour confirmer votre choix et revenir en arrière.** Le mot de passe est alors modifié.
5. Le mot de passe par défaut est 3308.

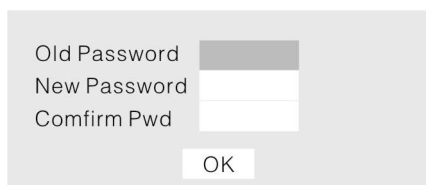
The screenshot shows a form with three input fields: "Old Password", "New Password", and "Comfirm Pwd". Below the fields is an "OK" button.

Autres fonctions

Fonction entrée AV externe

L'appareil dispose d'une fonction entrée AV externe compatible avec les modes SCART [PERITEL], CVBS, S-VIDEO et Component [Composant]. Utilisez les câbles audio, vidéo, PERITEL et S-Video pour raccorder l'appareil à une source de signal AV externe telle qu'un magnétoscope, un récepteur satellite ou une console de jeu, etc. Allumez ensuite l'appareil et la source de signal AV externe. Appuyez sur la touche SOURCE pour passer dans le mode correspondant.

Fonction Écran d'ordinateur

L'écran LCD TFT de l'appareil peut être utilisé comme écran d'ordinateur. Reprenez les étapes de raccordement de l'appareil à un PC et vous pourrez ensuite paramétrer le menu.

La résolution PC doit être définie à 1280 x 768@60Hz.

Le fonctionnement de ces menus en mode SCART, CVBS, S-VIDEO, Component et VGA est le même qu'en mode TV. Vous devez donc vous référer aux instructions des Fonctions TV.

Remarque : Certains de ces menus ne sont cependant pas disponibles dans ces modes.

Dépannage

SYMPTOME	ÉLÉMENTS A VERIFIER
Le lecteur ne fonctionne pas.	<p>Assurez-vous d'avoir inséré un disque Assurez-vous que le disque est à l'endroit. Assurez-vous que le disque ne soit ni sale, ni rayé. Assurez-vous que le code régional du lecteur correspond au code régional du disque. Assurez-vous qu'il n'y ait pas de condensation dans l'appareil. Si cela se produit, retirez le disque et laissez le lecteur allumé pendant au moins une heure.</p>
Il n'y a pas de son.	<p>Assurez-vous d'avoir effectué les raccordements correctement. Assurez-vous que le paramétrage du son du DVD soit correct. Assurez-vous que le disque ne soit ni sale, ni rayé. Nettoyez ou remplacez le disque. Assurez-vous que les haut-parleurs ne soient pas coupés. En mode TV, définissez correctement le mode audio.</p>
Il n'y a pas d'image	<p>Assurez-vous que l'appareil est allumé et que les raccordements sont corrects. Assurez-vous que l'adaptateur électrique soit correctement branché.</p>
Je ne peux pas poursuivre la lecture et lire une section de façon répétée.	<p>Assurez-vous que l'appareil ne soit pas en mode A-B ou un autre mode de répétition. Assurez-vous que le disque ne soit ni sale, ni rayé.</p>
Il n'y pas d'image ou les images sont déformées	<p>Assurez-vous que le raccordement à la source de signal AV externe soit effectué correctement. Paramétrez correctement les éléments du menu Picture. Vérifiez que le signal d'entrée vidéo correspond à l'appareil. Assurez-vous que l'appareil est allumé et qu'il est dans le bon mode vidéo.</p>
La télécommande ne fonctionne pas.	<p>Assurez-vous qu'il n'existe aucun obstacle entre la télécommande et le lecteur. Assurez-vous de diriger la télécommande vers le lecteur. Assurez-vous d'avoir inséré des piles et que leur polarité est respectée. Assurez-vous que les piles soient encore pleines.</p>

Autres informations :

Les interférences statiques ou externes peuvent provoquer un fonctionnement anormal du lecteur. Dans ce cas, débranchez le cordon d'alimentation de la prise de courant et rebranchez-la afin de réinitialiser le lecteur. Si le problème persiste, veuillez débrancher l'appareil et faire appel à un technicien qualifié.

Caractéristiques techniques

Résolution LCD-TFT	1024 x 768
Taille écran LCD-TFT	15 pouces
Alimentation	AC100□240V□50/60Hz DC 9.5V
Consommation électrique	< 60W
Dimensions	388mm × 176mm × 374mm□LXWXD□
Poids	Environ 5.8 Kg
Température ambiante	10~45°

LE DESIGN ET LES CARACTÉRISTIQUES TECHNIQUES SONT SUJETS À MODIFICATION PRÉALABLE SANS NOTIFICATION PRÉALABLE

Fabriqué sous licence provenant de Dolby Laboratories.

“Dolby” et le symbole double-D sont des marques déposées des Dolby Laboratories.

Travaux non publiés confidentiels. © 1992 -1997 Dolby Laboratories, Inc.

Tous droits réservés.



Si vous souhaitez vous débarrasser ultérieurement du produit, veuillez noter que : les déchets électriques ne doivent pas être jetés avec les déchets domestiques. Veuillez les faire déposer dans les centres de recyclage existants. Contactez les autorités locales ou distributeurs pour obtenir de plus amples informations. (Directive de l'équipement électronique et des déchets électriques).