

FRANCAIS

Lenco

LECTEUR DVD PORTABLE

GUIDE DE L'UTILISATEUR

* Veuillez lire ce manuel avant utilisation

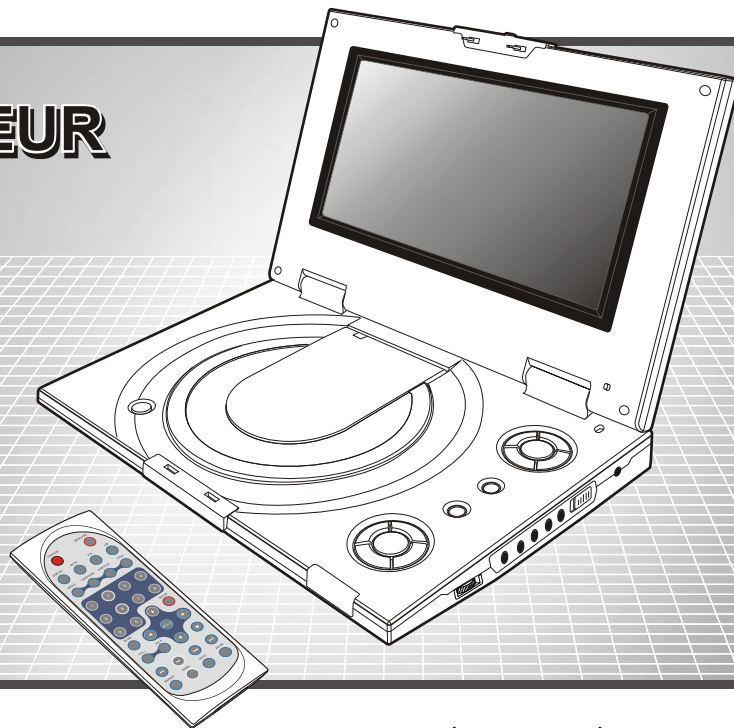

MUMÉRO DE MODÈLE: DVP-853

Table des Matières

Table des matières.....	1
Consignes de sécurité.....	2
Télécommande.....	3
Description.....	4
Utilisation de la Télécommande.....	5
Branchement des Ecouteurs (Accessoire en option).....	6
Branchement à un élément externe	7
Branchement à une TV.....	8
Branchement à un élément Stéréo	9
Utilisation d'un port USB	10
Utilisation du transformateur AC.....	11
Utilisation du compartiment à batterie.....	12
Précautions pour l'utilisation du compartiment à batterie.....	13
Lire un disque.....	14-16
Lire des disques MP3 et des disques compact normaux.....	17
Lire un disque Photo CD.....	18
Afficher et ranger les fichiers.....	19
Régler la langue pour OSD, le Menu, l'Audio, les Sous-titres.....	20
Régler l'Ecran pour le Format d'Affichage, l'Ecran de Veille, le Système TV.....	21
Régler l'Audio pour le mixage	22
Régler le Contrôle Parental, le Mot de Passe, l'Angle Caméra, les Réglages par défaut.....	23
Ajuster l'Ecran LCD.....	24
Problèmes.....	25-26
Spécifications techniques	27

Précautions d'emploi

Veillez lire toutes les précautions d'emploi avant d'utiliser ce Lecteur ; respectez toutes les mises en garde affichées sur le lecteur et dans le guide de l'utilisateur. Ces précautions d'emploi doivent être conservées comme référence dans le futur.

Précautions d'emploi

- N'exposez pas cet appareil à une humidité excessive, à la pluie, au sable ou à des sources de chaleur.
- Installez le lecteur DVD sur une surface plane et stable.
- Conservez le lecteur DVD à l'écart des sources de chauffage domestiques et de la lumière du soleil.
- Si vous installez ce Lecteur DVD sur une étagère, laissez environ 3 centimètres d'espace autour du lecteur DVD pour assurer sa ventilation.

⚠ ATTENTION

CLASS 1 LASER PRODUCT / KLASSE 1 LASERPRODUKT / LUOKAN 1 LASER LAITE / KLASS 1 LASER APPARAT / PRODUCTO LASER CLASE.

RADIATION LASER INVISIBLE QUAND OUVERT ET DEMONTE. EVITEZ L'EXPOSITION AU FAISCEAU.

⚠ AVERTISSEMENT

1. Pour éviter les incendies ou chocs électriques, n'exposez pas ce Lecteur à la pluie ou l'humidité.
2. Pour éviter les chocs électriques, n'ouvrez pas l'armature ou les éléments non-réparables à l'intérieur de l'appareil ; contactez une personne qualifiée pour cela.
3. Certains pays peuvent avoir une régulation spécifique pour le recyclage des piles utilisées pour alimenter ce produit. Veuillez contacter votre administration locale à cet effet.
4. Une écoute prolongée pendant plusieurs heures avec les écouteurs au volume maximum peut endommager votre ouïe.
5. Le lecteur ne doit être connecté qu'avec un transformateur du type décrit dans les instructions d'utilisation ou figurant sur le lecteur.

Attention:

Enlevez la languette de protection située sur le compartiment disque avant d'utiliser ce lecteur. ~2



Télécommande

Télécommande

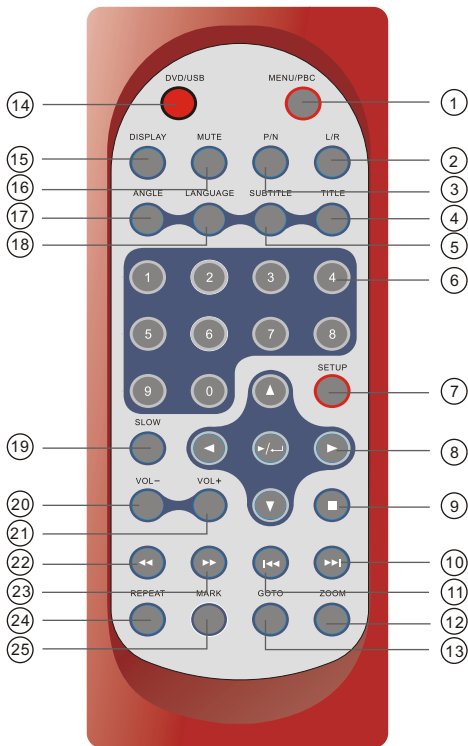

1. Bouton MENU/PBC

- Affiche le Menu du disque.

2. Bouton L/R (gauche/droite)

- Sélectionne les pistes gauche, droite et stéréo

3. P/N Button

- Sélectionne les systèmes TV PAL/NTSC/AUTO.

4. TITLE Button

5. Bouton SOUS-TITRES

- Sélectionne la langue des sous-titres

6. Pavé numérique (0,1,...,9)

7. Bouton SETUP

- Affiche le MENU Réglages pour régler le language système, l'audio, l'affichage, le mot de passe, etc.

8. Boutons (LIRE/ENTRÉE)/DIRECTIONNELS

9. Bouton STOP (■)

10. Bouton SKIP FORWARD

- Permet d'accéder au titre, au chapitre ou à la piste suivant.

11. Bouton SKIP BACKWARD

- Permet d'accéder au titre, au chapitre ou à la piste précédent.

12. Bouton ZOOM

13. Bouton GOTO

- Permet de rentrer un repère temporel donné pour la lecture.

14. Bouton DVD/USB

- Passe entre le mode DVD et le mode USB.

15. Bouton AFFICHAGE

- Affiche l'information sur le disque en cours.

16. Bouton COUPER LE SON

17. Bouton ANGLE

- Permet d'accéder à différents angles caméra sur un DVD.

18. Bouton LANGUAGE

- Sélectionne la langue de la bande-son Sur un DVD.

19. Bouton SLOW

20. Bouton VO

- Baisse le volume des haut-parleurs.

21. Bouton VOL +

- Augmente le volume des haut-parleurs.

22. Bouton RETOUR RAPIDE (◀◀)

23. Bouton AVANCE RAPIDE (▶▶)

24. Bouton REPEAT

- Répète un titre, chapitre, ou un disque Entier.

25. Bouton MARK

- Permet de marquer un point temporel à temporel à partir duquel la lecture Reprendra une fois le bouton MARK enclenché.

Description

■ Vue frontale

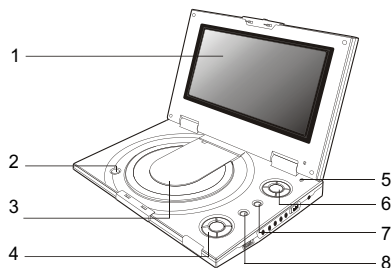

1. Ecran LCD

2. OUVR IR

3. COUVERCLE DISQUE

4. BOUTONS DE LECTURE

LIRE(▶)

SAUTER EN ARRIERE/RETOUR RAPIDE(◀/◀◀)

SAUTER EN AVANT/RETOUR RAPIDE(▶▶/▶▶)

PAUSE /ETAPE(II/II)

STOP (■)

5. Bouton on/off écran LCD

6. CURSEUR
(HAUT/BAS/GAUCHE/ DROITE),
ENTREE(↵)

7. MENU/PBC/LCD

8. Bouton DVD/USB

■ Vue de gauche

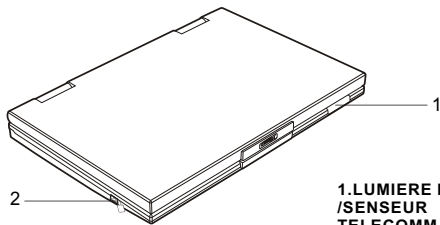

1. LUMIERE LED
/SENSEUR
TELECOMMANDE

2. Port USB

■ Vue de droite

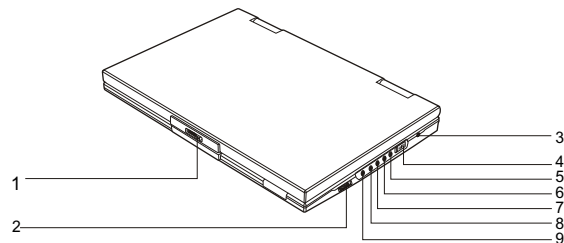

1. OUVRIR

2. ECOUTEURS/ HAUTS-
PARLEURS VOLUME

3. ENTREE DC 12V

4. ALIMENTATION ON/OFF

5. ENTREE VIDEO

6. ENTREE/SORTIE AUDIO

7. SORTIE VIDEO

8. SPDIF: Sortie jack de
signal audio numérique

9. JACK ECOUTEURS

■ Vue de dessous

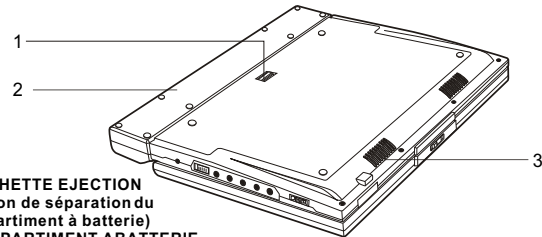

1. GACHETTE EJECTION
(Bouton de séparation du
compartiment à batterie)

2. COMPARTIMENT ABATTERIE

3. HAUTS-PARLEUR

Utilisation de la télécommande

Installation de la pile

1. Appuyez sur le couvercle du compartiment à pile et tournez dans le sens inverse des aiguilles d'une montre pour ouvrir.

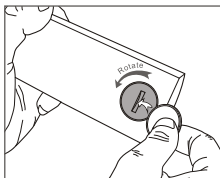

2. Insérez une pile lithium 3V dans le compartiment à pile avec la polarité (+) vers le haut comme indiqué.

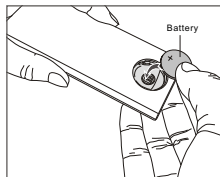

3. Remettez le couvercle du compartiment à pile et tournez à fond dans le sens des aiguilles d'une montre.

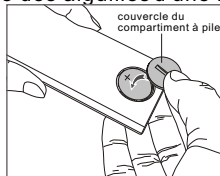

Utilisation de la télécommande

Avec la télécommande, visez la fenêtre de réception télécommande située sur le devant du lecteur DVD.

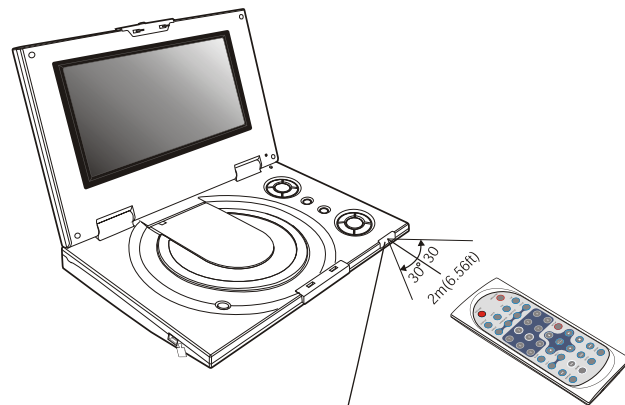

Fenêtre de réception
télécommande

Branchement des écouteurs (Accessoire en option)

Vous pouvez connecter tout écouteur stéréo avec un mini-jack (🎧) dans la prise écouteurs pour une écoute privée. Le volume est ajustable avec les boutons VOL + et VOL - sur la télécommande.

Note : Quand les écouteurs sont connectés à la prise écouteurs (🎧), les hauts-parleurs sont désactivés.

*Les écouteurs sont un accessoire en option.

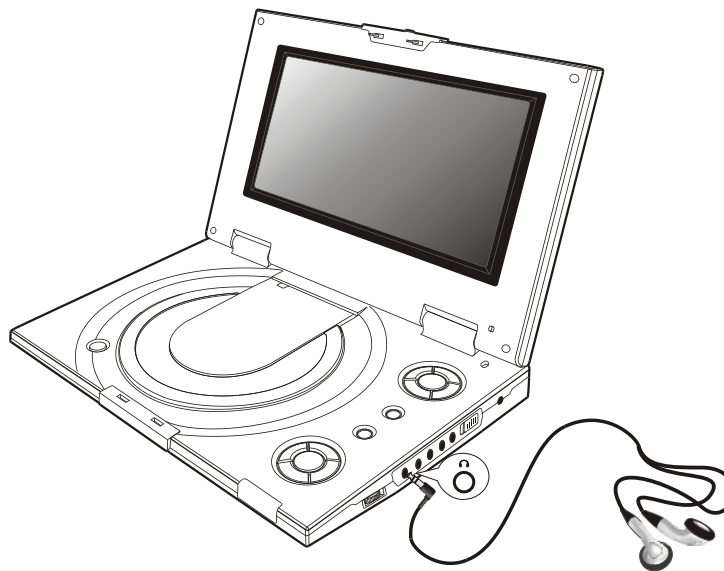

Branchement à un élément externe

Vous pouvez regarder de la vidéo d'un magnétoSCOPE ou d'une caméra numérique sur votre lecteur DVD.

1. Eteignez le lecteur DVD, le magnétoSCOPE et les autres éléments.
2. Branchez les câbles audio et vidéo comme illustré ci-dessous.
3. Mettez sous tension.

MagnétoSCOPE ou autres éléments équipés de connecteurs sortie externes

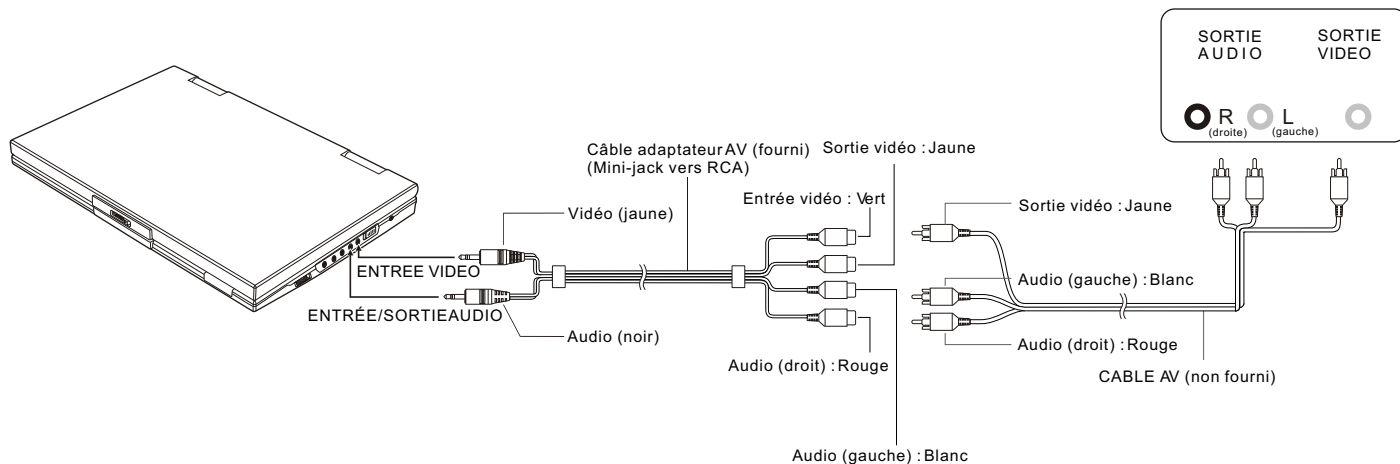

Branchement à une TV

Vous pouvez bénéficier d'une qualité vidéo DVD sur une TV.

1. Eteignez le lecteur DVD et les autres éléments.
2. Branchez les câbles audio et vidéo comme illustré ci-dessous.
3. Mettez sous tension.
4. Appuyez plusieurs fois sur le bouton TV/Vidéo de votre TV pour choisir l'entrée vidéo de votre lecteur DVD..

Connectez à une télévision équipée de jacks de connexion externe

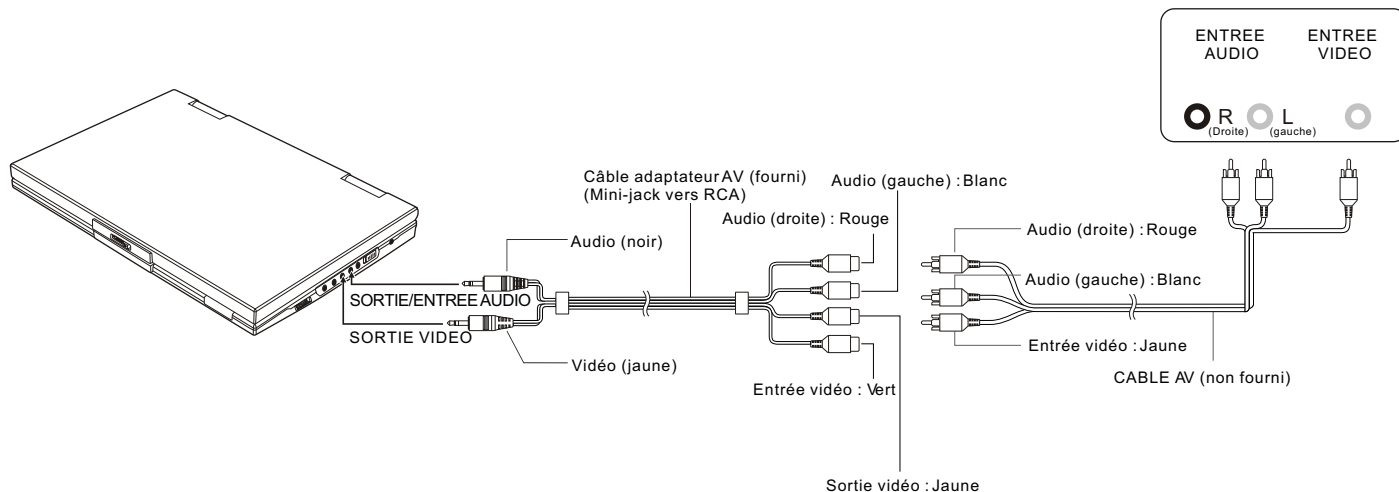

ASTUCES

- Si vous voulez voir la vidéo sur votre TV seulement, fermez le panneau d'écran de votre lecteur.
- Avec le panneau d'écran fermé, utilisez la télécommande pour contrôler le Lecteur.

Branchement à un élément Stéréo

En connectant la sortie numérique (SPDIF) sur le lecteur DVD avec un câble coaxial (accessoire en option) vers un amplificateur Dolby Digital / DTS ou équivalent, vous pourrez bénéficier d'un son spatial 5.1. Suivez les étapes suivantes pour établir cette connexion.

1. Eteignez le lecteur DVD et votre système stéréo.
2. Connectez le **SPDIF** à votre système stéréo comme illustré ci-dessous.
3. Mettez votre lecteur DVD sous tension.

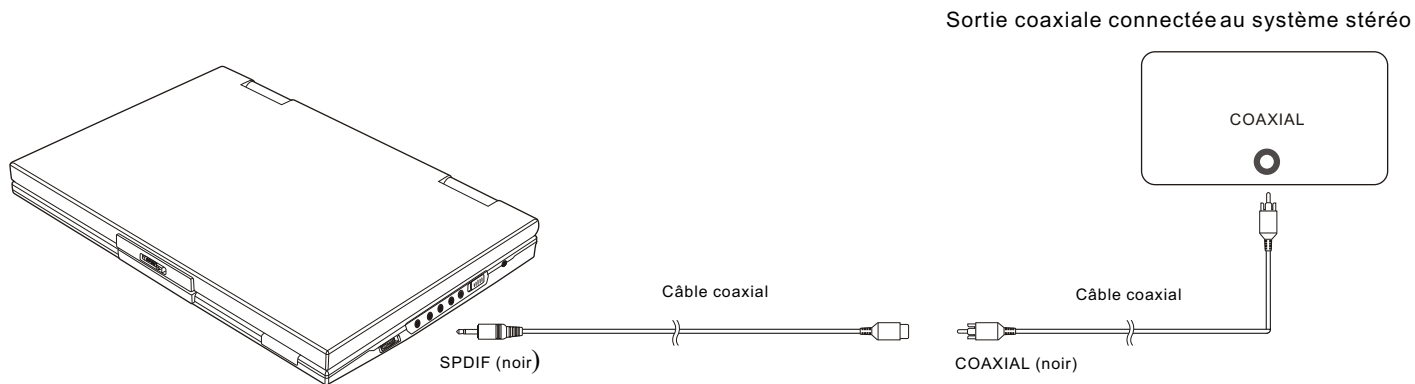

En fonction de votre système d'amplification, vous devez faire les sélections suivantes à partir du **MENU** :

1. Reportez-vous à "Changer la sortie Audio" page 22.
2. Sélectionnez **SPDIF/RAW** si votre amplificateur a un décodeur 5.1-pistes.
3. Sélectionnez **SPDIF/PCM** si votre amplificateur a deux pistes.
4. Sélectionnez **OFF**, si il n'y a pas de sortie de signal numérique à partir du lecteur DVD.

Utilisation du Port USB

Le lecteur accepte la plupart des périphériques USB tels que lecteurs MP3, DSC, clés USB, caméras numériques, etc. La version USB accepte ici les versions 1.1/2.0.

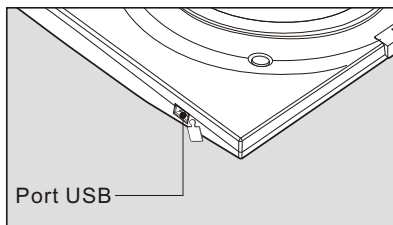

Brancher un support USB

1. Branchez le support USB sur le port USB du lecteur.
2. Appuyez plusieurs fois sur DVD/USB pour choisir le mode USB.

Enlevez un support USB

Vous pouvez enlever tout périphérique USB à tout moment même pendant la lecture. Enlevez simplement le périphérique USB de son port.

Lire un support USB

1. Branchez le support USB et appuyez plusieurs fois sur DVD/USB pour choisir le mode USB. Le gestionnaire de fichiers apparaît et le premier titre du premier dossier se met en lecture.
2. Utilisez les boutons directionnels (▲ ▼ et ◀ ▶) pour choisir le fichier que vous voulez lire et appuyez sur ▶/↵ pour lancer la lecture.

N.B:

Au cas où vous auriez différents types de fichiers (photo, musique, vidéo) dans le port USB, veuillez vous assurer que vous avez sélectionné l'affichage de tous les types de fichiers (voir "Displaying and Sorting Files" - Affichage et tri des fichiers). Dans le cas contraire, certains fichiers ne seront peut-être pas lus.

Utilisation du transformateur AC

Ce lecteur DVD portable peut être alimenté par courant alternatif (AC) à travers le transformateur fourni. Il est également possible d'utiliser le compartiment à batterie fourni pour l'alimenter.

Quand le transformateur AC est connecté au lecteur et branché sur secteur, le lecteur sera automatiquement déconnecté du compartiment à batterie et alimenté par le transformateur AC.

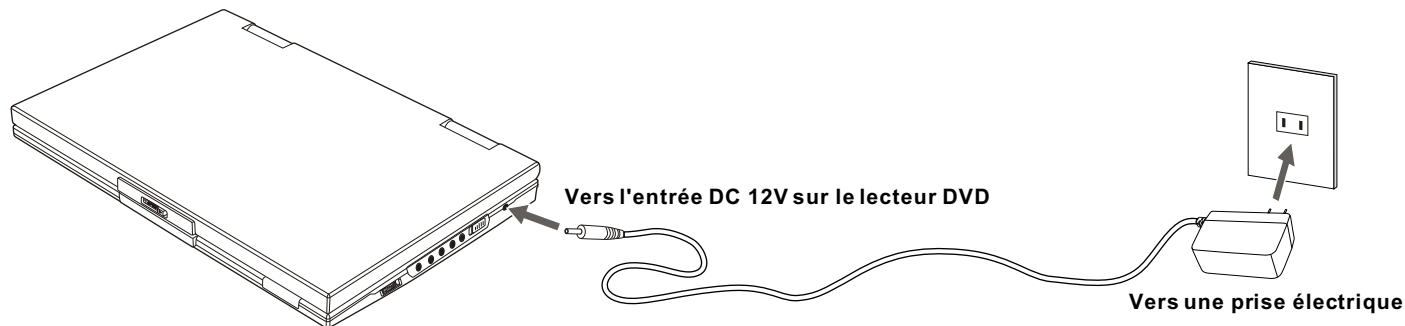

Important !

- Eteignez toujours le lecteur DVD avant de connecter ou de déconnecter le câble AC.
- Utilisez uniquement le transformateur AC fourni avec ce lecteur. L'utilisation d'un autre type de transformateur pourrait donner lieu à des dysfonctionnements et endommager le lecteur.
- Quand le transformateur AC est utilisé pendant une longue période de temps, il peut se réchauffer, ce qui est normal et ne présente pas de conséquence.
- Quand vous n'utilisez pas l'adaptateur, déconnectez-le de la prise.

Utilisation du compartiment à batterie

Installation du compartiment à batterie

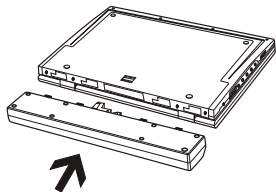

<1>Alignez et insérez le compartiment à batterie dans les plots correspondants derrière le lecteur.

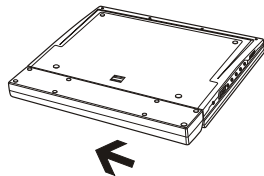

<2>Glissez le compartiment à piles vers la gauche jusqu'au clic de fermeture.

Séparation du compartiment à batterie

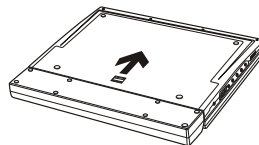

<1>Actionnez la gâchette de fermeture.

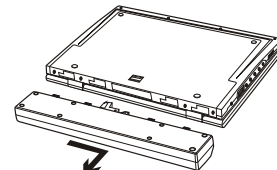

<2>Glissez le compartiment à batterie vers la droite, et ôtez-le.

Charger le compartiment à batterie

1. Installez le compartiment à batterie sur le lecteur.
2. Utilisez le transformateur AC pour recharger le compartiment à batterie. Procédez à la connexion comme sur l'illustration ci-dessous.
3. Mettez **POWER** en position **OFF**. (Le lecteur doit être éteint pour le rechargement).



Indicateur LED

- Pendant le chargement, les LED rouges et vertes clignotent alternativement.
- Quand le compartiment à batterie a fini d'être rechargé, la LED orange est allumée continuellement.
- Quand le lecteur utilise l'alimentation de la batterie, la LED rouge s'allume. Si le niveau d'énergie est bas, la LED rouge clignote.

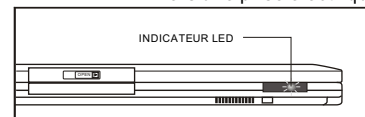

Précautions d'emploi du compartiment à batterie

Danger!

Suivez scrupuleusement ces précautions d'emplois quand vous utilisez le compartiment à batterie, autrement, un court-circuit, une surchauffe, de la fumée, un incendie et d'autres problèmes pourraient endommager le lecteur

- Ne démontez et ne modifiez jamais le compartiment à batterie. Ne le touchez pas avec un objet métallique.
- N'exposez pas le compartiment à batterie à la lumière du soleil directe, sur la plage arrière d'un véhicule, ou dans une pièce à température élevée. Cela pourrait causer une explosion ou un incendie.
- N'exposez pas le compartiment à batterie à l'eau, le feu ou la chaleur.
- Utilisez toujours le transformateur AC fourni pour recharger le compartiment à batterie.
- Ce compartiment à batterie est conçu exclusivement pour votre lecteur DVD portable. Ne l'utilisez pas pour d'autres appareils.

Attention !

1. Ne laissez pas tomber le lecteur et ne l'exposez pas à de puissantes vibrations.
2. Gardez le lecteur hors de portée des enfants.
3. Un fluide peut couler du compartiment, qui peut être dangereux pour vos yeux. Si ce fluide entre en contact avec vos yeux, lavez vos yeux immédiatement avec beaucoup d'eau courante et consultez un médecin sur-le-champ. Si le fluide entre en contact avec votre peau ou vos vêtements, lavez immédiatement à grande eau.

Danger !

1. Si vous prévoyez de ne pas utiliser votre lecteur pendant un mois ou plus, enlevez la batterie, mais rechargez-la tous les trois mois. Cela prolongera la durée de vie de la batterie et l'empêchera également de couler et de causer des problèmes.
2. N'utilisez pas le transformateur AC ou le compartiment à batterie pendant une période de temps prolongée pendant le rechargement.
3. Gardez le compartiment à batterie loin de la fumée, de la vapeur, de l'humidité et de la poussière.
4. L'utilisation du compartiment à batterie en-dessous de 0°C (32°F) ou au-dessus de 40°C (104°F) peut réduire sa durée de vie.

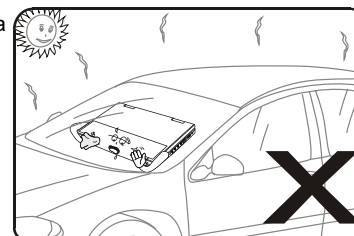

Lire un disque

Préparation pour la lecture

1. Vérifiez que le lecteur est alimenté par le compartiment à batterie ou par l'adaptateur CA.
2. Mettez un disque, en suivant les étapes suivantes:
 - Ouvrez le panneau de fermeture.
 - Appuyez sur le bouton **OPEN** pour ouvrir le couvercle du disque.
 - Mettez un disque sur le réceptacle avec son étiquette vers le haut.
 - Fermez le couvercle.
3. Faites passer **POWER** sur **ON** pour allumer.

Lecture

Appuyez sur ►/◄ (sur la télécommande) ou ► (sur le lecteur) pour lancer la lecture.

Reprendre

Il y a deux façons de reprendre la lecture après interruption.

Méthode 1: après une courte interruption

1. Appuyez sur STOP (■), et le Lecteur se souviendra d'où vous vous êtes arrêté.
2. Pour reprendre, appuyez sur PLAY, le Lecteur reprendra de là où vous vous êtes arrêté.

Méthode 2: après une interruption plus longue

1. Appuyez sur OPEN pour ouvrir le compartiment à disque.
2. Vous pouvez éteindre le lecteur, et même retirer le disque; quand vous remettez sous tension avec le disque, le lecteur reprendra de là où vous vous êtes arrêté.

Stop

1. Appuyez sur ■ (sur la télécommande ou le Lecteur) pour arrêter temporairement la lecture, "■" apparaît sur l'écran.
2. Appuyez sur ■ de nouveau pour arrêter la lecture.

Ajuster le volume

Appuyez sur **VOL+** ou **VOL-** pour changer le volume.

Sauter une piste / un chapitre

Vous pouvez sauter un chapitre sur un DVD vidéo, ou une piste sur un CD ou un Vidéo-CD.

1. Pour accéder au chapitre suivant, appuyez sur ►► pendant la lecture, cela vous fera accéder directement au chapitre ou à la piste suivants. Chaque pression augmente le nombre de chapitres ou de pistes vers lesquels vous avancerez.
2. Pour accéder au chapitre ou à la piste précédents, appuyez sur ◄◄.

Avance et Retour rapides

1. Pendant la lecture, pour accélérer, appuyez sur ►► (sur le lecteur) de façon prolongée pour passer en avance rapide x4, x8, x16 ou x32. Vous pouvez aussi simplement appuyer plusieurs fois sur ►► sur la télécommande pour augmenter la vitesse de lecture en avance rapide.
2. Pendant la lecture, pour accélérer en arrière, appuyez sur ◄◄ (sur le lecteur) de façon prolongée pour passer en avance rapide x4, x8, x16 ou x32. Vous pouvez aussi simplement appuyer plusieurs fois sur ◄◄ sur la télécommande pour augmenter la vitesse de lecture en retour rapide.
3. Pour revenir à la lecture normale, appuyez sur ►/◄.

Lire un disque

Ralenti

1. Pendant la lecture, appuyée une ou plusieurs fois sur **SLOW** (RALENTI) pour avoir une lecture en 1/2, 1/4, 1/8, 1/16, 1/32.
2. Pour revenir à la lecture normale, appuyez sur ►/◄.
Vous pouvez utiliser cette fonction uniquement dans le sens de la lecture.

Lecture en boucle

Vous pouvez lire un chapitre, une piste, un titre, un fichier ou le disque entier de façon répétée.

1. Pendant la lecture, appuyée de façon répétée sur **REPEAT** (REPETER) pour choisir l'option de Répétition. En fonction du type de disque, les options de Répétition peuvent être différentes.
2. Pour annuler la lecture en boucle, appuyez plusieurs fois sur **REPEAT** (REPETER) jusqu'à ce que «  **off** » apparaisse sur l'écran.

Maqueur (Marque-page)

La fonction Marqueur vous permet de sélectionner des parties de votre DVD de façon à ce que vous puissiez rapidement y accéder par la suite. Vous pouvez mémoriser jusqu'à 20 marque-pages différents.

Suivez les étapes suivantes pour utiliser la lecture avec marqueurs :

1. Pendant la lecture, appuyez sur **MARK** (MARQUEUR) sur la télécommande.
2. Utilisez ▲▼ pour choisir la séquence à marquer désirée.
3. Quand vous avez accédé à la séquence que vous souhaitez marquer, appuyez sur ►/◄ pour confirmer ; le marqueur apparaîtra sous forme d'un numéro (1, 2, 3, 4, 5).
4. Répétez la procédure mentionnée ci-dessus pour marquer une nouvelle séquence. Vous disposez de 20 marqueurs au total.

Vous pouvez accéder aux scènes que vous avez sauveés avec les marqueurs à n'importe quel moment au cours de la lecture en

appuyant sur **MARK** et en utilisant ▲▼ pour sélectionner l'un d'eux ; appuyez ensuite sur ►/◄ pour lire la séquence à partir du marqueur. La lecture continuera jusqu'à la fin du disque. Répétez comme ci-dessus pour accéder aux autres séquences comportant des marqueurs.

ALLER A

Vous pouvez aller directement à un chapitre désiré, ou lancer la lecture à partir d'un repère temporel spécifique. Suivez les étapes suivantes :

(A) Pour lire un chapitre spécifique

1. Appuyez sur **GOTO** (ALLER A), utilisez ▲▼ pour choisir le titre (TT) et le chapitre (CH) et entrez le numéro désiré.
2. Appuyez sur **ENTER** (ENTREE) pour confirmer et lancer la lecture.

(B) Pour lire à partir d'un repère temporel spécifique

1. Appuyez sur **GOTO** (ALLER A), deux fois pour afficher le compteur, qui va afficher 00 :00 :00.
2. Remplissez l'horaire désiré (heure, minute, seconde).
3. Appuyez sur **ENTER** (ENTREE) pour confirmer et lancer la lecture.

ZOOM

Le **ZOOM** vous permet d'agrandir une vidéo pendant la lecture et de vous y déplacer.

1. Appuyez sur **ZOOM** plusieurs fois pendant la lecture ou la pause pour agrandir l'image deux ou quatre fois de sa taille normale.
2. Appuyez sur **ZOOM** plusieurs fois pendant l'affichage de fichiers JPEG et Photo CD pour zoomer dans l'image de 150 à 200 % ou la réduire de 25 à 50 %. Utilisez les boutons directionnels (▲▼ et ◀▶) pour vous déplacer à l'intérieur de l'image agrandie.

Lire un disque

Couper le son

Appuyez sur **MUTE** (COUPER LE SON), appuyez de nouveau sur **MUTE** pour remettre le son.

Menu/PBC

Pendant la lecture d'un DVD, appuyez sur **MENU/PBC** pour revenir au Menu de Départ du disque. Si le disque n'a pas de Menu de Départ, ou s'il refuse la fonction MENU, une main  apparaît.

Pour la lecture de VDC, appuyez sur **MENU/PBC** pour allumer/éteindre le PBC (contrôle lecture). Si le PBC est activé, le menu des icônes de séquence apparaît ; vous pouvez en sélectionner une pour la lire.

LANGUE

Appuyez plusieurs fois sur **LANGUAGE** (LANGUE) pendant la lecture d'un DVD pour changer la langue de la bande-son si cette option est possible.

Cette fonction ne marche qu'avec les DVD valides.

Sous-titres

Appuyez plusieurs fois sur **SUBTITLE** (SOUS-TITRES) pendant la lecture pour changer la langue des sous-titres si plusieurs langues sont disponibles.

Cette fonction ne marche qu'avec les DVD valides.

Angle

Appuyez plusieurs fois sur **ANGLE** pendant la lecture d'un DVD pour changer l'angle caméra si cette option est disponible. Cette fonction ne marche qu'avec les DVD valides.

TITRE

Appuyez sur **TITLE** (TITRE), ce qui vous amène au tout début du titre et lance la lecture, ou au **MENU** s'il y a une menu titres.

AFFICHAGE

Appuyez plusieurs fois sur **DISPLAY** (AFFICHAGE) pendant la lecture pour afficher différentes informations de lecture comme le titre en cours, le chapitre, le temps écoulé, les langues, etc.

L/R (gauche/droite)

Cette fonction est utilisée principalement pour les disques karaoké ; en appuyant de façon répétée sur L/R, vous pouvez sélectionner STEREO, MONO (gauche), MONO (droite), etc.

P/N

Cela est utilisé quand on connecte le lecteur à une télévision pour lire une vidéo sur la télévision. Appuyez de façon répétée sur P/N pour choisir NTSC, PAL et AUTO en fonction de ce qui convient à votre téléviseur.

L'écran LCD n'a pas de NTSC ou de PAL, donc si vous voulez voir une vidéo sur l'écran de votre lecteur, il est recommandé de le régler sur NTSC, qui donne une meilleure qualité vidéo. Le lecteur lira les DVD PAL ou NTSC même s'il est réglé sur NTSC.

Lire des disques MP3 et des disques compact normaux

CD MP3 valides

Les fichiers MP3 doivent être de format ISO9660 ou Joliet.

Lecture

Dans la plupart des cas, quand un disque MP3 ou un CD est placé dans le lecteur, la première piste du premier dossier sera lu.

Dans d'autres cas, le gestionnaire de fichiers apparaît. Utilisez les boutons directionnels (▲▼ et ◀▶) pour sélectionner le fichier et appuyez sur ▶/↵ pour lancer la lecture.

Lire un Photo CD

Images valides

Ce lecteur peut lire des CD Kodak Picture que vous obtenez chez votre photographe, et les disques comprenant des fichiers images JPEG, CD-R et CD-RW.

Lecture

Dans la plupart des cas, une fois que le disque est placé dans le lecteur, le premier fichier s'affichera.

Dans d'autres cas, le gestionnaire de fichiers apparaît. Utilisez les boutons directionnels (▲▼ et ◀▶) pour sélectionner l'image désirée et appuyez sur **PLAY ▶** sur le lecteur ou ▶/↵ sur la télécommande pour lancer le diaporama (les photos vont être lues automatiquement).

- Pour revenir au gestionnaire de fichiers, appuyez sur MENU/PBC.
- Pour afficher les icônes des images, appuyez sur " ■ " pendant la lecture des images.
- Pour lancer le diaporama, appuyez sur " ▶ ", pendant la lecture des images.

Appuyez sur **ZOOM** pour agrandir les photos et utilisez ▲▼ et ◀▶ pour vous déplacer à l'intérieur d'elles. La fonction diaporama s'arrête quand vous appuyez sur **ZOOM**.

Suivant/Précédent

Vous pouvez vous déplacer manuellement entre les photos en appuyant sur ▶▶ pour la photo suivante, ou ◀◀ pour la photo précédente.

Rotation

Les photos peuvent être rotées et retournées.

1. Pendant la lecture, utilisez les boutons directionnels (◀▶ et ▲▼) pour effectuer une rotation à droite à 90 degrés, à gauche à 90 degrés, pour retourner la photo verticalement et horizontalement.

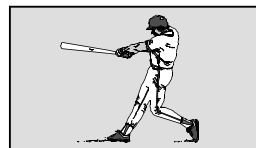

Original

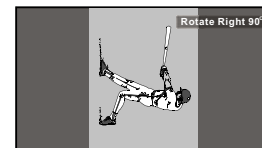

Rotation à 90 degrés

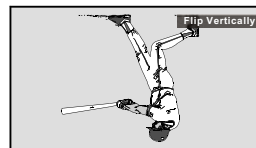

Retourner verticalement

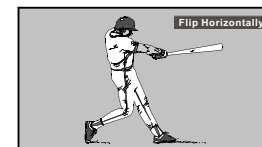

Retourner horizontalement

Afficher et ranger les fichiers

Afficher les fichiers

Quand un disque ou un support USB contient des fichiers de type différents, vous pouvez n'en afficher que certains types.

1. Appuyez sur **STOP ■**, choisissez **FILE TYPE** et appuyez sur "►/◄" pour confirmer.
2. Choisissez le type de fichier que vous ne voulez pas afficher et appuyez plusieurs fois sur "►/◄" pour que l'encoche apparaisse.
3. Répétez l'ETAPE 2 pour cacher d'autres types de fichiers.
4. Appuyez sur **EXIT** et sur "►/◄" pour quitter.

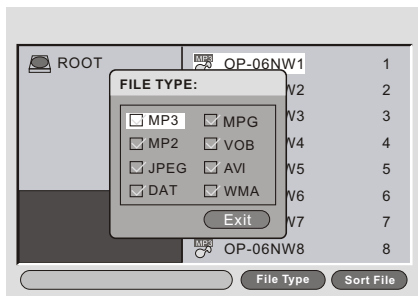

Ranger les fichiers

Vous pouvez ranger les fichiers en fonction de leur type, leur nom ou leur date.

1. Appuyez sur **STOP ■** et choisissez **SORT FILE** and, appuyez sur "►/◄" pour confirmer.
2. Choisissez un des critères de rangement (par type, nom ou date).
3. Choisissez un ordre de rangement des fichiers ascendant ou descendant, appuyez sur "►/◄" pour confirmer.
4. Choisissez **EXIT** et appuyez sur "►/◄" pour quitter.

NOTE: Si les fichiers sont rangés par nom, les fichiers commençant par des capitales apparaîtront en premier, puis ceux avec des minuscules.

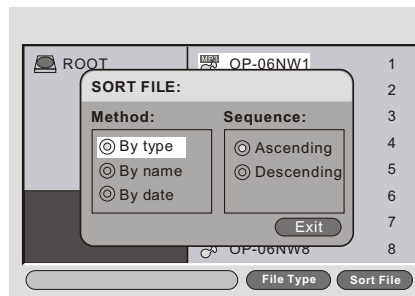

Régler la langue pour OSD, le Menu, l'Audio, les Sous-titres

1. Appuyez sur **SETUP** sur la télécommande.
2. Utilisez les boutons directionnels (◀▲▼▶) pour choisir **Language Setup** (Réglage Langue) et son sous-menu.
3. Appuyez sur ▶/↵ pour confirmer votre sélection.
4. Appuyez sur **SETUP** pour quitter.

Changer la langue OSD

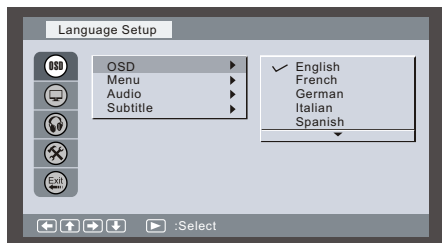

Changer la langue du menu

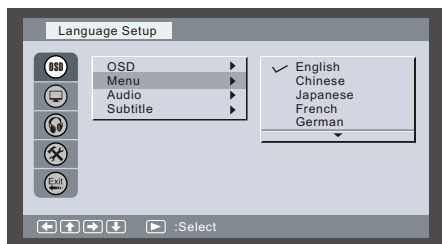

Changer la langue de la bande-son

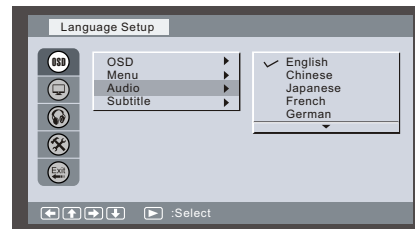

Changer la langue des sous-titres

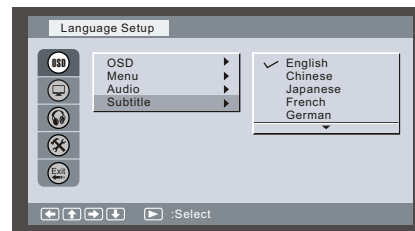

Régler l'Ecran pour le Format d'Affichage, l'Ecran de Veille, le Système TV

1. Appuyez sur **SETUP** sur la télécommande.
2. Utilisez les boutons directionnels (◀ ▲ ▼ ▶) pour choisir **Screen Setup** (Réglage Ecran) et sous-menu.
3. Appuyez sur ▶/↵ pour confirmer votre sélection.
4. Appuyez sur **SETUP** pour quitter.

Ajuster le mode d'affichage

- 4:3 LB (LetterBox)
Affiche un DVD selon le format 16:9.
Les bandes noires apparaîtront en haut et en bas de l'écran.
- 4:3 (PanScan)
La gauche et la droite de l'écran sont coupées et le centre de l'image 16:9 est affiché.

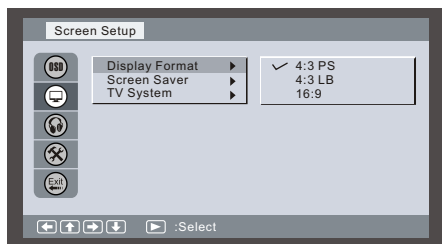

Allumer/éteindre l'écran de veille

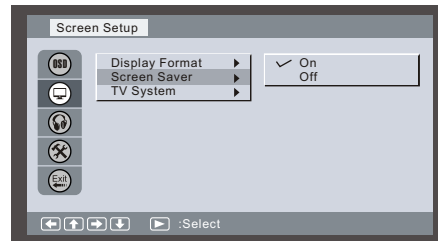

Choisir le système TV

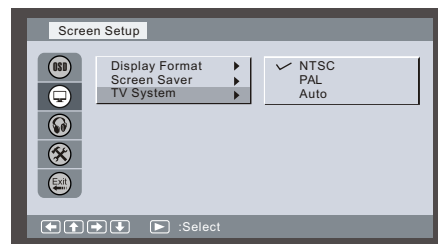

Régler l'audio pour le mixage

1. Appuyez sur **SETUP** sur la télécommande.
2. Utilisez les boutons directionnels (◀ ▲ ▼ ▶) pour choisir **Audio Setup** (Réglage Audio) et son sous-menu.
3. Appuyez sur ▶/↵ pour confirmer votre sélection.
4. Appuyez sur **SETUP** pour quitter.

Changing Digital Out

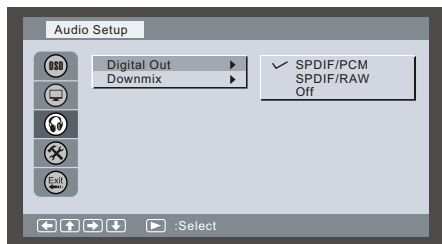

Note:

SPDIF/OFF: choisissez cela quand vous ne voulez pas avoir de sortie audio numérique.

SPDIF/RAW: choisissez cela quand la sortie audio numérique est branchée à un amplificateur externe avec Dolby Digital ou un décodeur DTS qui donne du son avec un canal 5.1.

SPDIF/PCM: choisissez cela quand l'amplificateur externe n'a pas de décodeur.

Changer le mixage

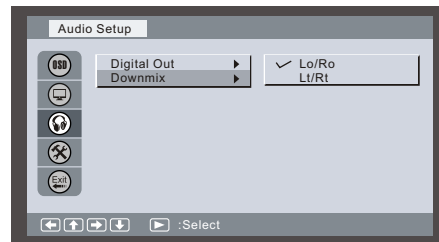

Régler le Contrôle Parental, le Mot de Passe, l'Angle Caméra, les réglages par défaut

1. Appuyez sur **SETUP** sur la télécommande.
2. Utilisez les boutons directionnels (◀ ▲ ▼ ▶) pour choisir **Custom Setup** (Réglage personnalisé) et son sous-menu.
3. Appuyez sur ▶/↵ pour confirmer votre sélection.
4. Appuyez sur **SETUP** pour quitter.

Régler le Contrôle Parental

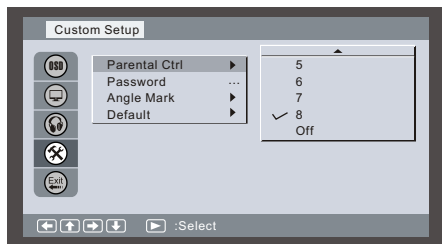

Changer le Mot de Passe

1. Utilisez les boutons directionnels (◀ ▲ ▼ ▶) pour choisir Password (mot de passe) et appuyez sur **ENTRER** pour confirmer.
2. Entrez votre ancien mot de passe (8888 si c'est votre première utilisation).
3. Entrez le nouveau mot de passe une nouvelle fois pour vérifier.

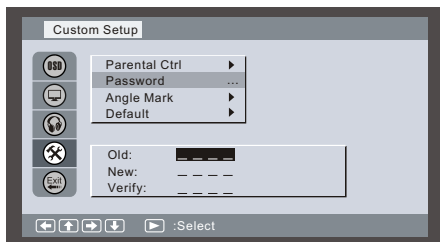

Actionner/Annuler l'angle de prise de vue

Quand ON est sélectionné, le lecteur va afficher des marqueurs multi-angles sur l'écran le disque a cette option.

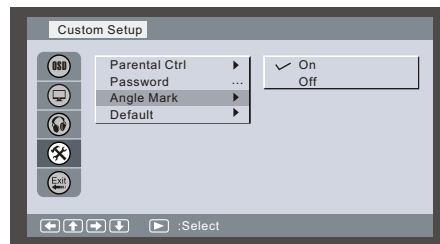

Revenir aux réglages par défaut

Tous les réglages reviendront aux réglages d'usine originaux quand "Reset" est sélectionné.

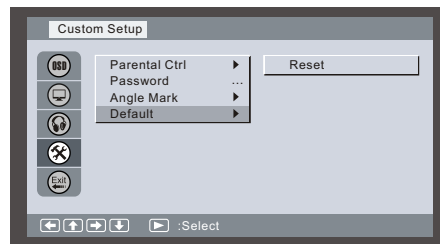

Ajuster l'écran LCD

Vous pouvez régler la clarté, le contraste, les couleurs de l'écran, et vous pouvez également le faire pivoter à 180 degrés.

Adjuster la Clarté, le Contraste et les Couleurs

1. Appuyez en le maintenant enfoncé le bouton **MENU/PBC/LCD adj.** pendant quelques secondes pour afficher le menu d'ajustement.
2. Utilisez ▲ ▼ pour choisir la Clarté (☀), le " Contraste (●), les Couleurs (RGB), et utilisez ◀ ▶ pour faire les ajustements, appuyez sur **ENTER** pour confirmer.

Faire pivoter l'écran à 180 degrés

1. Appuyez en le maintenant enfoncé le bouton **MENU/PBC/LCD adj.** pendant quelques secondes pour afficher le menu d'ajustement.
2. Choisissez **REVERSE** et appuyez sur **ENTER** pour confirmer.

Revenir aux réglages écran par défaut

1. Appuyez en le maintenant enfoncé le bouton **MENU/PBC/LCD adj.** pendant quelques secondes pour afficher le menu d'ajustement.
2. Choisissez **RESET** et appuyez sur **ENTER** pour confirmer.

Note: si le bouton n'est pas pressé au bout de 3-4 secondes, le Menu disparaît.

Problèmes

Si votre lecteur DVD semble ne pas fonctionner normalement, vérifiez la liste suivante avant de contacter un centre de réparation.

Symptôme	Vérifiez
L'alimentation ne se met pas en route, ou s'éteint subitement	Vérifiez que le câble d'alimentation AC soit bien connecté dans une prise secteur. Eteignez, puis rallumez.
Le compartiment à batterie est en place mais l'alimentation ne se met pas en route, ou s'éteint subitement	Vérifiez que le compartiment à batterie est bien chargé. Sinon, rechargez-le.
La télécommande ne marche pas	Vérifiez que les piles soient insérées correctement selon les polarités "+" et "-". Les piles sont peut-être usées. Remplacez-les par de nouvelles piles. Vérifiez que le signal émis par la télécommande soit bien dirigé vers le récepteur signal sur le lecteur DVD.
Le disque ne marche pas	Vérifiez que le disque soit un DVD, un DVD-RW, un VIDEO CD, ou un CD audio. N'utilisez pas de disques rayé ou sale. Vérifiez que le disque soit bien placé avec l'étiquette vers le haut. La lentille de lecture du lecteur est peut-être sale. Contactez un spécialiste pour la nettoyer.
Pas d'image	Vérifiez que le bouton d'allumage de l'écran LCD ne soit pas coincé, et qu'il puisse bouger normalement quand le panneau est ouvert.
Pas de son	Vérifiez le réglage du volume. S'il est à zéro, augmentez-le. Vérifiez que les hauts-parleurs ne soient pas connectés au jack ECOUTEURS. Les hauts-parleurs ne peuvent être utilisés en même temps que des écouteurs.

Problèmes

Symptôme	Vérifiez
Quand un périphérique externe est branché au Lecteur DVD, aucune image n'en sort vers le Lecteur	Vérifiez que le câble audio ou vidéo soit correctement branché.
Le compartiment à batterie ne se recharge pas	Vérifiez que votre lecteur DVD est allumé. Vous ne pouvez pas recharger les piles quand le lecteur est éteint. Un compartiment à batterie chaud peut mettre plus de temps à se recharger. Attendez jusqu'à ce que le compartiment à batterie soit suffisamment froid.
La LED d'indication de chargement ne s'allume pas	Vérifiez avec un autre compartiment rechargé si la LED s'allume. Vérifiez que le transformateur AC est bien connecté. Si le lecteur DVD ou le compartiment à batterie est surchauffé, il sera impossible de recharger le compartiment à batterie .
En rechargeant le compartiment à batterie vide, les LED d'indication de chargement rouge et vert s'allument rapidement, indiquant que le chargement est réalisé, alors que ce n'est pas le cas	Débranchez le transformateur AC et rebranchez-le pour être sûr que les branchements sont corrects. Utilisez un autre compartiment à batterie ; si les mêmes symptômes se répètent, le transformateur AC est peut-être endommagé. Si le second compartiment se charge sans problème, le premier est peut-être endommagé..

Spécifications techniques

Général	Alimentation	Entrée AC 100V~240V, 50/60 Hz, Sortie DC 12V
	Consommation	12 W
	Poids	1155.5g (sans compartiment à batterie)
	Dimensions	255mm (W) x 179mm (D) x 32.2mm (H)
	Température d'utilisation	+10° C~ +40° C
Disques lus	DVD, DVD-R, DVD+R, DVD-RW, DVD+RW, VCD, CD, HDCD, Picture CD, CD-R, CD-RW, MPEG4, MP3, WMA.	
Supports USB lus	DSC, Caméra numérique, U-drive, lecteur MP3, et autres périphériques de stockage USB.	
Sortie Vidéo	Vidéo Composite	1 canal : 1.0 Vp-p (Chargement 75 Ohms Ω)
Sortie Audio	2 Canaux	L(1/L), R(2/R)
	Fréquence	20Hz - 20 kHz \pm 2.5dB
	S/N Ratio	\geq 85 dB
	Amplitude dynamique	\geq 80 dB

Spécifications Batterie

OBJET	SPECIFICATION
Voltage Nominal	7.2V
Courant de Charge Maximum	1A
Temps d'Utilisation	~2.0HR
Chargement complet de la batterie	4HR

Conditions d'Utilisation

Chargement	0° C~+45° C
Déchargement	-20° C~+45° C
Rangé moins d'un mois	-20° C~+40° C
Rangé moins de 3 mois	-20° C~+30° C
Rangé moins d'un an	-20° C~+25° C

- Ces spécifications sont susceptibles de changer sans avertissement préalable.
- Le poids et les dimensions sont approximatifs.
- A cause d'améliorations permanentes, s'il y a des différences notables entre ce guide et l'appareil, il ° faut se référer à l'appareil et non à ce guide.



Si vous souhaitez vous débarrasser ultérieurement du produit, veuillez noter que : les déchets électriques ne doivent pas être jetés avec les déchets domestiques. Veuillez les faire déposer dans les centres de recyclage existants. Contactez les autorités locales ou distributeurs pour obtenir de plus amples informations. (Directive de l'équipement électronique et des déchets électriques).