

FRANÇAIS

**Lenco**

# LECTEUR DIGITAL TV/DVD PORTABLE

**MANUEL DE L'UTILISATEUR**

NUMÉRO DE MODÈLE: DVP-742

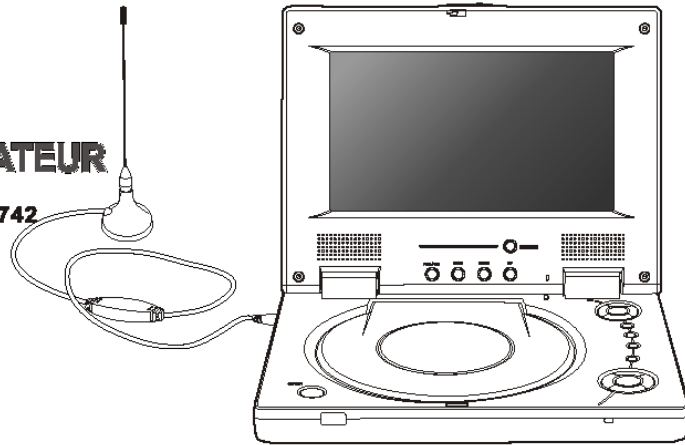

▲ Veuillez lire ce manuel avant utilisation



## Table des Matières

|  |       |
|--|-------|
| Table des Matières.....  | 1     |
| Remarques de Sécurité.....   | 2     |
| Télécommande.....  | 3-4   |
| Description.....   | 5     |
| Utilisation de la Télécommande.....  | 6     |
| Raccordement des Ecouteurs au Lecteur DVD.....   | 7     |
| Branchement de l'Antenne de Télévision NUMERIQUE (Accessoires facultatifs).....  | 8     |
| Raccordement à un Appareil Externe.....  | 9     |
| Raccordement au poste de Télévision (TV).....  | 10    |
| Raccordement à un équipement stéréo.....   | 11    |
| Utilisation de l'adaptateur de courant alternatif.....   | 12    |
| Utilisation du Bloc Batterie.....  | 13    |
| Précaution d'emploi du Bloc Batterie.....  | 14    |
| Installer la mallette / le kit de harnais pour la voiture (Accessoires facultatifs).....                               | 15    |
| Regarder la Télé NUMERIQUE.....  | 16-17 |
| Ecoute de la radio Numérique.....  | 18    |
| Channel Configuration et Balayage des Chaînes Télé.....  | 19    |
| Configuration de la Liste de Programmes Favoris, Changement de l'Ordre des Programmes, Suppression des Programmes..... | 20    |
| Configuration du Contrôle Parental, Changement du PIN.....   | 21    |
| Configuration du système de la Télé des Dimensions de l'Ecran, du Pays, DSD, des Langues, de la Programmation.....     | 22-23 |
| Changement en Configuration par Défaut et Personnalisez Votre Ecran.....   | 24    |
| Jeux.....  | 25    |
| Lecture de Disque.....   | 26-29 |
| Lecture de CD Photo.....   | 30    |
| Lecture des CD MP3 et Audio.....   | 31    |
| Configuration de la langue de l'affichage d'écran, Menu, Volx, Sous-titres.....  | 32    |
| Configuration de l'Ecran et de l'Audio.....  | 33    |
| Configuration du Contrôle Parental, du Mot de Passe, Angle de Vision.....  | 34    |
| Configuration de l'Ecran à Cristaux Liquides (LCD).....  | 35    |
| Dépannage.....   | 36-37 |
| Spécifications.....  | 38    |
| Liste de Fonctions Télé.....   | 39    |

## Remarques de Sécurité

**Veillez lire toutes les consignes de sécurité et d'utilisation avant d'utiliser ce Lecteur, suivre tous les avertissements placés sur le Lecteur et dans le manuel d'utilisateur. Ces consignes de sécurité et d'utilisation devraient être gardées pour future référence.**

### Remarques de sécurité

- Ne pas exposer le système à l'humidité, à la pluie, au sable, ou aux sources de chaleur.
- Placer le Lecteur DVD sur une surface plane et stable..
- Maintenir le Lecteur DVD loin de l'équipement de chauffage domestique et de la lumière du soleil.
- En cas de placement du lecteur DVD dans un coffret, laisser environ un peu d'espace tout autour du Lecteur DVD pour la ventilation.

### ■ AVERTISSEMENT DE SECURITE

PRODUIT LASER DE CLASSE 1 / CLASS 1 LASER PRODUCT / KLASSE 1 LASER PRODUKT / LUOKAN 1 LASER LAITE / KLAS 1 LASER APPARAT / PRODUCTO LASER CLASE.

**RADIATION LASER INVISIBLE QUAND OUVERT ET VEROUS DEFAITS. ÉVITER TOUTE EXPOSITION AU FAISCEAU.**

### ▲ AVERTISSEMENT

1. Pour empêcher le feu ou le choc électrique, ne pas exposer ce lecteur à la pluie ou à l'humidité.
2. Pour éviter un choc électrique, ne pas ouvrir le coffret, aucune pièce n'est reparable par l'utilisateur à l'intérieur, référer l'entretien au personnel qualifié seulement.
3. Certains pays peuvent réguler la disposition de la batterie utilisée pour alimenter ce produit. Veuillez consulter votre autorité locale.
4. L'écoute avec écouteurs pendant plusieurs heures au volume maximum peut endommager votre ouïe.
5. Le Lecteur devrait être relié seulement à une alimentation électrique de type décrit dans les consignes d'utilisation ou comme indiqué sur le Lecteur.

### Attention:

**Vous devez enlever la protection plastique autour de la tête de lecture avant d'introduire un DVD.**



## Télécommande

### Télécommande

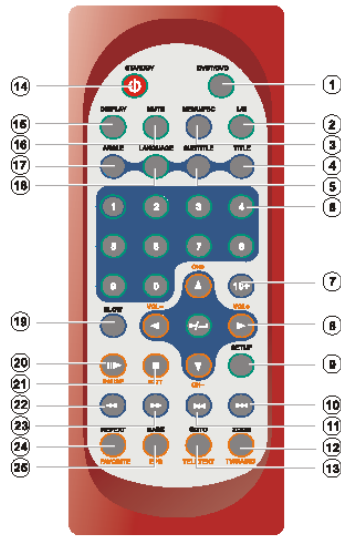

| Nom                              | En Mode DVD   | En Mode TV   |
|----------------------------------|---|--|
| ① Bouton DVBT/DVD                | Passé du mode TV au mode DVD.   | Passé du mode TV au mode DVD.  |
| ② Bouton L/R                     | Sélectionne la sortie gauche et droite des haut-parleurs.                                   | Sélectionne la sortie gauche et droite des haut-parleurs.                                      |
| ③ Bouton MENU/PBC                | Amène le menu du disque.  | Pas de fonction.   |
| ④ Bouton TITLE                   | Affiche le menu titre s'il existe sur le disque.  | Pas de fonction.   |
| ⑤ Bouton SUBTITLE                | Sélectionne le langage de sous-titres.  | Pas de fonction.   |
| ⑥ Boutons numériques (0,1,...,9) | Sélectionne ou entre un numéro de titre, chapitre ou piste.                                 | Entre des numéros pour la programmation, la date et l'heure, etc.                              |
| ⑦ Bouton 10+                     | Utilisé pour entrer 10 à 999 (en combinant ce bouton et les autres boutons numériques).     | Pas de fonction.   |
| ⑧ Boutons ENTER/DIRECTION        | Sélectionne les différentes options.  | Change le volume (▶, ◀) et les canaux (▲, ▼).  |
| ⑨ Bouton SETUP                   | Amène le MENU pour régler le langage du système, l'audio, l'affichage, le mot de passe etc. | Amène le menu principal pour éditer le programme, régler le système, le langage OSD/audio etc. |
| ⑩ Bouton SKIP FORWARD            | Utilisé pour passer au prochain titre, chapitre, ou piste.                                  | Pas de fonction.   |
| ⑪ Bouton SKIP BACKWARD           | Utilisé pour revenir au titre, chapitre ou piste précédent.                                 | Pas de fonction.   |
| ⑫ Bouton ZOOM/ (TV/RADIO)        | Agrandit ou rétrécit les vidéos ou les photos.  | Passé du mode TV au mode radio.  |
| ⑬ Bouton GOTO/ TELETEXT          | Utilisé pour entrer une heure spécifique de lecture.  | Donne accès à la fonction télétexte.   |
| ⑭ Bouton STANDBY                 | Bascule le lecteur de mise en veille à mise en marche.                                      | Bascule le lecteur de mise en veille à mise en marche.   |
| ⑮ Bouton DISPLAY                 | Affiche les informations de lecture du disque courant.                                      | Affiche les informations du programme courant.   |

3

## Télécommande

| Nom                         | En Mode DVD  | En Mode TV   |
|-----------------------------|--|--|
| ⑯ Bouton                    | Coupe le son.  | Coupe le son.  |
| ⑰ Bouton ANGLE              | Utilisé pour accéder aux différents angles de camera sur un DVD.   | Pas de fonction.   |
| ⑱ Bouton LANGUAGE           | Sélectionne le langage oral sur un DVD.  | Sélectionne le langage audio.                                    |
| ⑲ Bouton SLOW               | Joue la vidéo à une vitesse plus lente.  | Pas de fonction.   |
| ⑳ Bouton (PAUSE/STEP)/PAUSE | Met en pause et lit l'image  | par image Met en pause et gèle l'affichage du programme courant. |
| ㉑ Bouton STOP/EXIT          | Stop la lecture.   | Sort du réglage  |
| ㉒ Bouton FAST REVERSE       | Lit en arriere à différentes vitesses rapides.   | Pas de fonction.   |
| ㉓ Bouton FAST FORWARD       | Lit à différentes vitesses rapides.  | Pas de fonction.   |
| ㉔ Bouton REPEAT/FAVORITE    | Vous permet de répéter la lecture d'un titre, chapitre ou piste ou disque.                                     | Donne accès à votre station TV/radio préférée.                   |
| ㉕ Bouton MARK/EPG           | Utilisé pour marquer un point où la lecture commencera à chaque fois que le bouton Mark sera appuyé plus tard. | Affiche le guide électronique de programme.                      |

4

## Description

### ■ Vue de Face

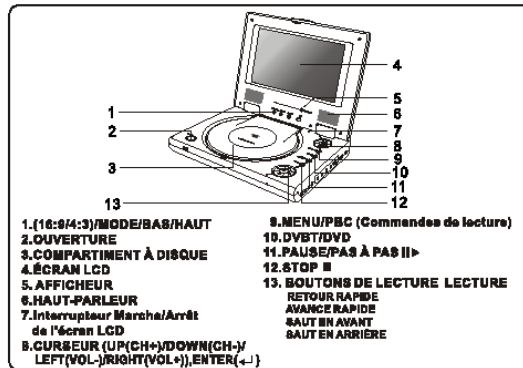

### ■ Vue de Gauche

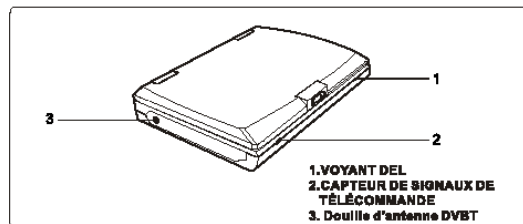

### ■ Vue de Droite

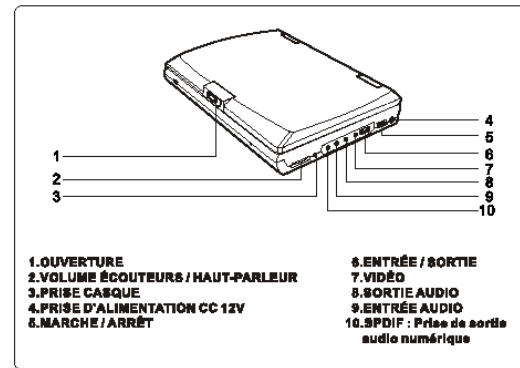

### ■ Vue de Dessous

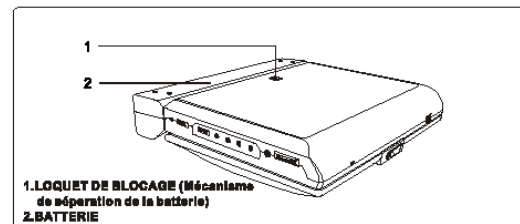

## Utilisation de la Télécommande

### Installation de la batterie

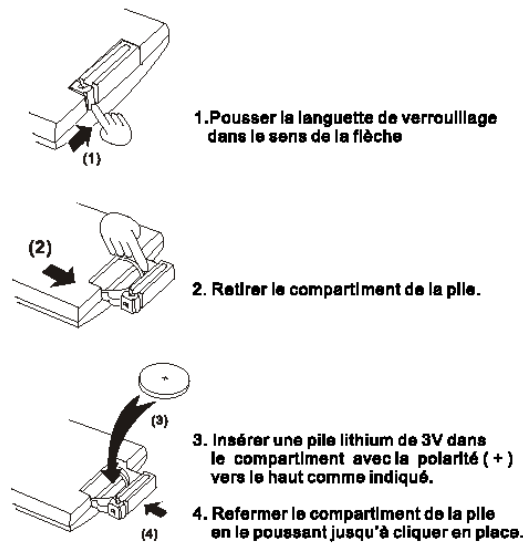

### Utilisation de la télécommande

Diriger la télécommande directement vers le capteur à l'avant du Lecteur DVD

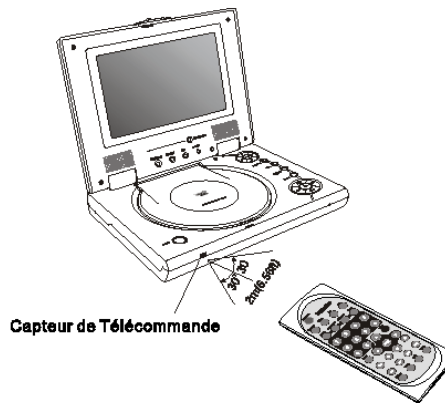

## Raccordement des Ecouteurs au Lecteur DVD

Vous pouvez brancher des écouteurs avec fiche stéréo à la prise d'écoute ( ) pour une écoute personnelle. Son volume est réglable via le potentiomètre de **VOLUME(N°2)**. Vous pouvez aussi brancher une deuxième paire d'écouteurs à la prise **SORTIE AUDIO**, mais son volume n'est pas réglable.

Remarque: Quand les écouteurs sont raccordés à la prise d'écoute( ) le haut-parleur est déconnecté.

\*L'oreillette est un accessoire optionnel

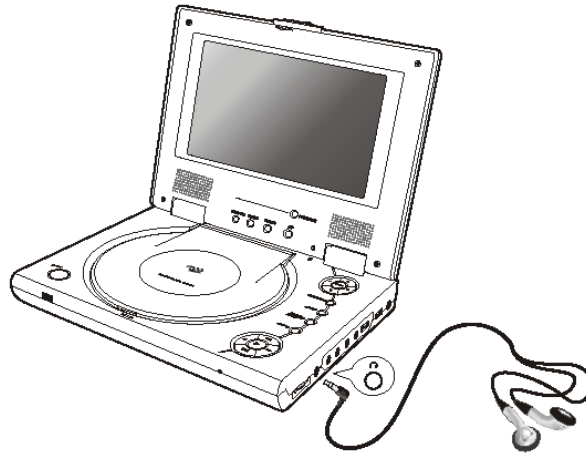

7

## Branchement de l'Antenne de Télévision NUMERIQUE (Accessoires facultatifs)

Pour recevoir la Télévision et la radio numérique, vous devez brancher une antenne sur le lecteur. Veuillez suivre ces étapes :

1. Branchez le câble de l'antenne dans la douille d'antenne sur le Lecteur.
2. Veuillez placer l'antenne sur n'importe quelle surface.
3. L'antenne a une base aimante qui peut être fixe sur n'importe quelle surface métallique.

Deux supports d'antenne sont inclus pour un placement vertical et horizontal. En plaçant l'antenne sur une surface verticale, un coude d'antenne à 90 degrés doit être utilisé. Pour changer, dévissez simplement le support du culot et remplacez-le par l'autre support.

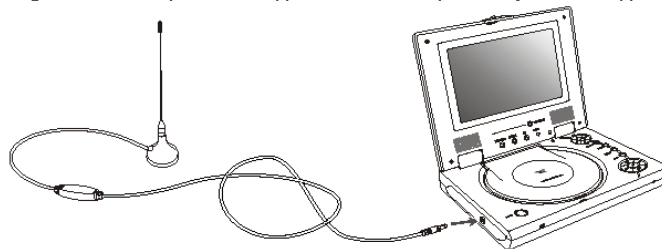

### Suggestions pour améliorer la Réception Télé

1. La position de l'antenne est primordiale lorsque l'on regarde la télé à l'intérieur. En général, placer l'antenne près d'une fenêtre entraînera une meilleure réception.
2. Placer l'antenne sur une surface métallique améliorera la réception.
3. Ce lecteur utilise une antenne active qui est alimentée par le lecteur, l'amplificateur fournit un niveau de signal augmenté et évite le bruit et les pertes de câble.

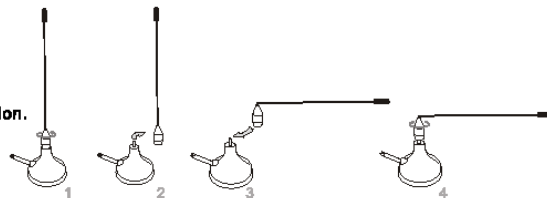

8

## Raccordement à un Appareil Externe

**Vous pouvez apprécier des vidéos de votre magnétoscope ou caméscope sur votre Lecteur DVD.**

1. Eteindre le Lecteur DVD, magnétoscope et autres appareils.
2. Connecter les câbles audio et vidéo comme illustré.
3. Faire glisser **ENTREE/SORTIE** vers **ENTREE**.
4. Allumer.

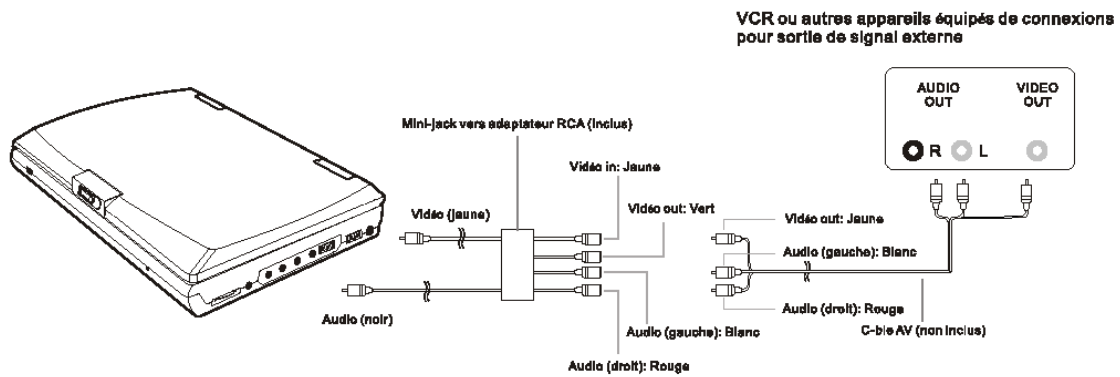

## Raccordement au poste de Télévision (TV)

**Vous pouvez apprécier des vidéos de qualité DVD sur votre écran TV.**

1. Eteindre le Lecteur DVD et Poste de Télévision.
2. Raccorder les câbles audio et vidéo comme illustré.
3. Faire glisser **ENTREE/SORTIE** vers **SORTIE**.
4. Allumer le Lecteur DVD et le Poste de Télévision.
5. Choisir l'entrée Vidéo correspondante qui est raccordée au Lecteur DVD.
6. Appuyer sur **PLAY** sur le Lecteur DVD.

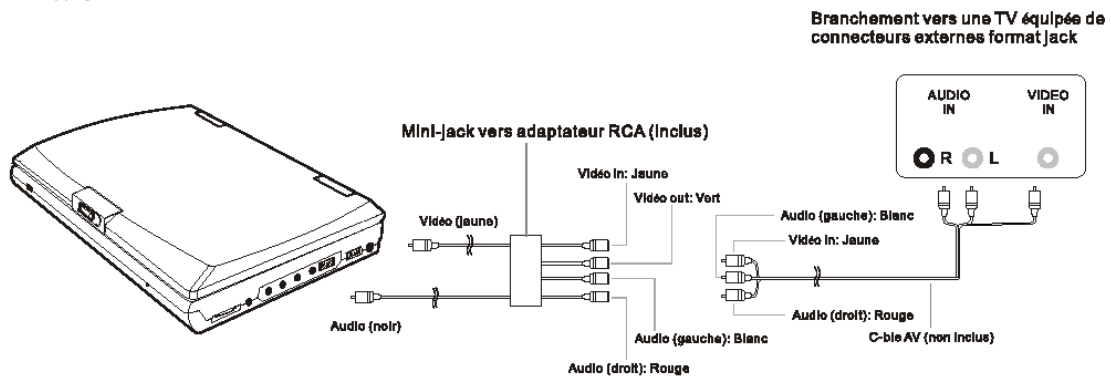

### ASTUCES

- Si vous souhaitez regarder des vidéos sur votre TV seulement, fermez l'écran d'affichage de votre Lecteur DVD.
- Avec l'écran d'affichage fermé, utilisez la télécommande pour contrôler le Lecteur DVD.

## Raccordement à un équipement stéréo

À l'aide d'un câble coaxial (accessoire en option), raccordez la sortie numérique (SPDIF) du lecteur de DVD à un amplificateur ou un décodeur Dolby Digital/DTS pour apprécier un son surround Intégral en 5.1 canaux. Procédez comme suit pour le raccordement .

1. Éteignez le lecteur de DVD et l'appareil stéréo.
2. Raccordez la prise SPDIF à votre appareil stéréo, comme illustré ci-dessous.
3. Placez le sélecteur INPUT/OUTPUT sur OUTPUT (Sortie).
4. Allumez le lecteur de DVD.

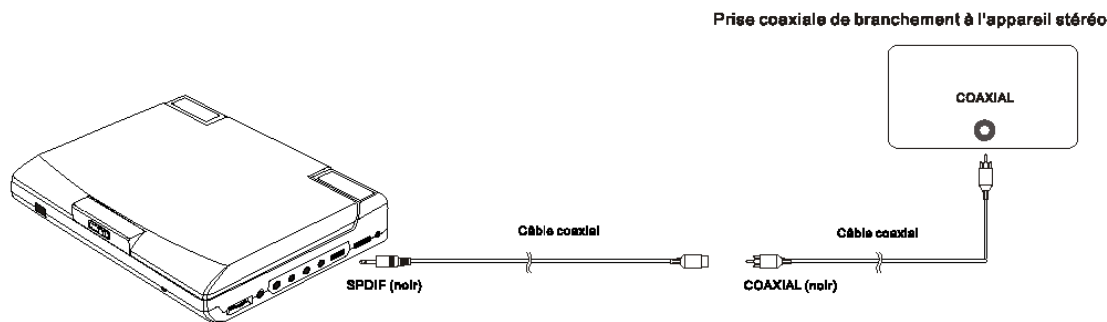

En fonction du type d'amplificateur, vous devrez effectuer le réglage suivant à partir du MENU :

1. Se référer à **Changer de sortie Audio** en page 30.
2. Choisissez l'option **SPDIF/RAW** si votre amplificateur est équipé d'un décodeur 5.1 canaux.
3. Choisissez l'option **SPDIF/PCM** si vous utilisez un amplificateur à 2 canaux.
4. Choisissez l'option **NON** pour désactiver la sortie numérique à partir du lecteur de DVD.

11

## Utilisation de l'adaptateur de courant alternatif

Ce lecteur de DVD portable peut être alimenté par courant alternatif fourni par l'adaptateur. Il peut aussi utiliser l'alimentation fournie par le bloc batterie.

Lorsque l'adaptateur de courant alternatif est connecté à l'appareil et mis sous tension, l'appareil sera automatiquement et électriquement déconnecté du bloc batterie et alimenté par l'adaptateur.

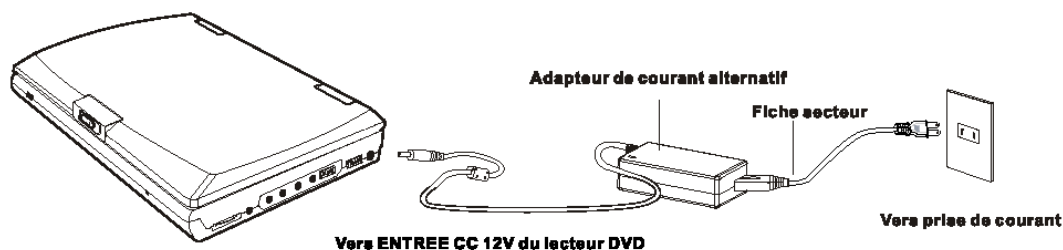

### Important !

- Toujours éteindre le Lecteur DVD avant de brancher ou débrancher la fiche CA.
- Utiliser seulement l'adaptateur de courant alternatif fourni avec le lecteur. L'utilisation d'un autre type d'adaptateur peut causer un défaut de fonctionnement ou dégât au produit.
- Lorsque l'adaptateur est utilisé pendant une période prolongée, l'adaptateur peut chauffer. Ceci est normal, ne pas s'en soucier.
- Lorsque l'adaptateur n'est pas utilisé, le débrancher de la prise.

12

## Utilisation du Bloc Batterie

### Installation du bloc batterie

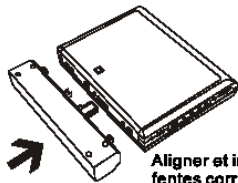

Aligner et insérer le bloc batterie dans les fentes correspondantes sur le dos de l'appareil

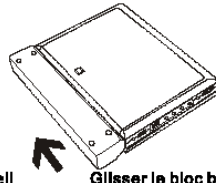

Glisser le bloc batterie vers la gauche jusqu'à cliquer en place

### Retirer le bloc batterie

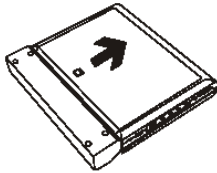

Glisser le verrou vers le bas

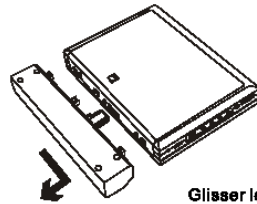

Glisser le bloc batterie vers la droite, et le retirer.

### Charge du bloc batterie

1. Éteignez l'appareil en glissant **POWER ON/OFF** vers **OFF**.  
Note : Si le lecteur est allumé, la pile ne se chargera pas.
2. Attachez le bloc de pile à l'appareil.
3. Connectez une extrémité du câble CA à la prise sur l'adaptateur CA.
4. Branchez l'autre extrémité du câble CA dans la sortie CA.
5. Branchez le câble DC à la prise DC IN 12V du lecteur DVD.
6. Pour activer la charge de la batterie, mettez le commutateur **ON/OFF** sur **ON** et ensuite sur **OFF**. Sans cette opération la charge ne démarrera pas.

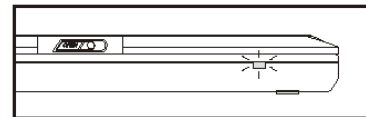

1. si la batterie est débranchée pendant le chargement, le LTD devient orange.
2. quand la batterie est pleine, le LTD devient orange.

13

## Précaution d'emploi du Bloc Batterie

### Danger!

Suivre strictement ces consignes de sécurité pendant la manipulation du bloc batterie. Autrement, un court-circuit, surchauffage, fumées, feu, ou dégât peuvent endommager le produit.

- Ne jamais démonter ou modifier le bloc batterie de quelque façon que se soit. Ne pas toucher la borne du bloc batterie avec un objet métallique.
- Ne pas placer le bloc batterie à l'exposition directe au soleil, sur le tableau de bord d'un véhicule, ou dans un endroit à haute température. Ceci peut provoquer l'explosion ou le feu.
- Ne pas exposer le bloc batterie à l'eau, au feu, ou à la chaleur.
- Toujours utiliser l'adaptateur de courant alternatif fourni pour charger le bloc batterie.
- Ce bloc batterie est conçu exclusivement pour votre lecteur DVD portable. Ne pas l'utiliser avec un autre appareil.

### Avertissement!

1. Ne pas faire tomber ou exposer à de fortes vibrations.
2. Garder hors de portée des enfants.
3. Le bloc batterie peut avoir une fuite de liquide dangereux pour les yeux. Si ce liquide atteint vos yeux, laver les immédiatement avec de grandes quantités d'eau courante et obtenir une attention médicale immédiatement. Si le liquide atteint votre peau ou vos vêtements, laver immédiatement avec de l'eau.

### Attention!

1. Lorsque le bloc batterie n'est pas utilisé, le retirer et l'entreposer dans un endroit frais.
2. Ne pas utiliser l'adaptateur de courant alternatif ou le bloc batterie pour une période prolongée pendant la recharge.
3. Garder le bloc batterie à l'écart de la fumée, vapeur, humidité, et poussière.
4. L'utilisation du bloc batterie en dessous de 0°C (32°F) et au dessus de 30°C (86°F) peut réduire la durée de vie de la batterie.

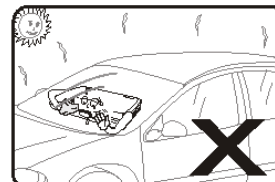

14



## Installer la mallette / le kit de harnais pour la voiture (Accessoires facultatifs)

Vous pouvez installer la mallette / le kit de harnais pour la voiture sur un siège de voiture pour regarder un film en voiture, en suivant ces étapes.

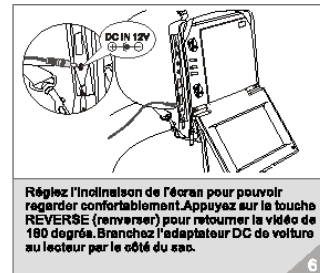
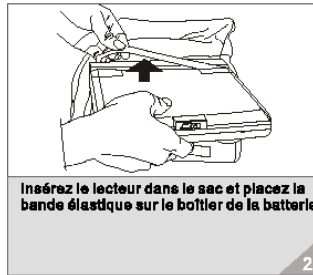
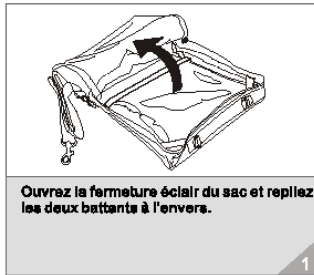

15

## Regarder la Télé NUMERIQUE

### Préparation en vue du fonctionnement de la Télé

1. Soyez sûr que l'unité soit alimentée par la batterie ou par l'adaptateur AC.
2. Soyez sûr que l'antenne soit branchée sur le lecteur.
3. Faites glisser ENTREE/SORTIE sur SORTIE (située sur le côté du lecteur).
4. Faites glisser POWER en position ON, le Lecteur est maintenant en veille.
5. Appuyez sur STANDBY (veille) sur la télécommande pour allumer le Lecteur, ou maintenez appuyé le bouton PLAY (▶) sur le Lecteur pendant 2 secondes pour l'allumer. Le lecteur se lancera en mode Télé (DVBT).

### Première Configuration Télé

Quand vous utilisez d'abord la Télé, le Lecteur lance automatiquement l'installation personnalisée, suivez les instructions pour configurer votre programme Télé.

Remarque: si vous souhaitez changer la langue OSD en une autre langue, suivez les étapes suivantes

1. Appuyez sur DVBT/DVD pour lancer le mode lecteur DVD
2. Appuyez sur SETUP sur la télécommande.
3. Utilisez les commandes (▲▼◀▶) pour sélectionner la langue OSD que vous désirez, appuyez sur ▶/◀ sur la télécommande (ou ENTER - ENTREE - sur le lecteur) pour confirmer.
4. Appuyez sur SETUP pour sortir.
5. Appuyez sur DVBT/DVD pour rentrer en mode Télé.

1. Sélectionnez YES et appuyez sur ▶/◀ sur la télécommande (ou ENTER) sur le lecteur pour confirmer.



2. Utilisez ▲▼ pour sélectionner Country (Pays) et ◀▶ pour changer de pays.
3. La langue et l'heure changeront automatiquement selon le pays sélectionné. Mais vous pouvez toujours faire des changements.
3. Sélectionnez NEXT (Suivant) pour continuer.



5. Sélectionnez YES pour commencer le balayage des chaînes et des stations radios, et le Lecteur commence à chercher et à lister les chaînes disponibles.



6. Après avoir terminé la recherche, le Lecteur affiche le premier programme Télé de la liste. Pour changer la chaîne, utilisez ▲ / CH+, ▼ / CH-.

18

## Regarder la Télé NUMÉRIQUE

### Changement des chaînes Télé

Vous pouvez changer les chaînes Télé de ces 3 façons :

1. Appuyez sur **▲ / CH+** ou **▼ / CH-**.
2. Entrez directement le numéro de la chaîne.
3. Appuyez sur **► / ->** pour afficher la liste de chaînes Télé, utilisez **▲ / ▼** pour sélectionner la chaîne, appuyez sur **► / ->** pour confirmer et regarder.

### Pause

Appuyez sur **II ► / PAUSE**, pour un arrêt sur Image.

### Affichage du Guide de Programme Electronique (GPE)

1. Appuyez sur **MARK/EPG** pour afficher le guide de programmes Télé Electronique.
2. Utilisez **▲ / CH+** ou **▼ / CH-** pour sélectionner un programme, et appuyez sur **►** pour regarder les détails du programme.
3. Appuyez sur **■ / EXIT** (Quitter) plusieurs fois pour sortir.

### Affichage du Télétexte

1. Appuyez sur **GOTO/TELETEX** pour afficher le télétexte.
2. Utilisez **▲ / ▼ / ► / ◄** pour naviguer ou choisissez le numéro de page pour changer de page.
3. Appuyez sur **■ / EXIT** (Quitter) plusieurs fois pour sortir.

### Affichage de l'Information sur la Chaîne Actuelle

Appuyez sur **DISPLAY** (Affichage) pour afficher l'Information sur la chaîne actuelle.

### Réglage Silencieux

Appuyez sur **MUTE** pour couper le son, appuyez de nouveau sur **MUTE** pour remettre le son.

### Vos Programmes Télé Préférés

1. Appuyez plusieurs fois sur **REPEAT/FAVORITE** pour lancer la fonction favorite, et **FAV ON** apparaît sur l'écran.
2. Utilisez **▲ / CH+** ou **▼ / CH-** pour regarder vos programmes favoris que vous avez configurés dans la section **Configurer la Liste de Programmes Favoris, Changer l'Ordre, Effacer le Programme**.
3. Pour éteindre votre programme Télé favori, appuyez sur **REPEAT/FAVORITE**, et **FAV OFF** apparaît sur l'écran.

17

## Ecoute de la radio Numérique

Vous pouvez écouter un programme de radio numérique de haute qualité avec ce lecteur.

1. Appuyez sur **ZOOM/TV/RADIO** pour passer en mode Radio.
2. Utilisez **▲ / CH+** ou **▼ / CH-** pour changer la station.

18

## Channel Configuration et Balayage des Chaînes Télé

Le lecteur peut rechercher automatiquement les chaînes Télé disponibles, vous pouvez également le faire manuellement. Quand la chaîne est verrouillée (voir Configuration du Contrôle Parental, Changement de PIN), chaque changement de chaîne nécessitera l'insertion du PIN.

### NOTE:

Avant d'opérer un balayage des canaux TV, assurez vous que le lecteur est réglé sur le pays dans lequel vous utilisez ce lecteur. Pour régler le pays voir "le réglage du système TV, écran aspect ratio, Pays, OSD, Langage, Horaire de Programme."

### Recherche Automatique

1. Appuyez sur **SETUP** pour entrer dans le Menu Principal.
2. Sélectionnez **Program Search** (Recherche de Programmes) et **Automatic Search** (Recherche Automatique), appuyez sur **➤/➤** pour confirmer.
3. Sélectionner **OK** pour commencer la recherche automatique, l'avertissement apparaît :



4. Sélectionnez **YES** si vous souhaitez effacer entièrement la liste de chaînes précédente, sélectionnez **NO** si vous souhaitez ajouter les nouvelles chaînes balayées à la liste de chaînes existantes.

### Recherche Manuelle

1. Appuyez sur **SETUP** pour entrer dans le menu principal,
2. Sélectionnez **Program Search** (Recherche de Programmes) et **Manual Search** (Recherche Manuelle), appuyez sur **➤/➤** pour confirmer.
3. Sélectionnez **Channel No** (Numéro de Chaîne), et utilisez **➤/➤** pour le changer, ou rentrez le numéro directement.
4. Sélectionnez **OK** et appuyez sur **➤/➤** pour confirmer. Si cette chaîne n'a pas de signaux, le Lecteur ne la listera pas.

19

## Configuration de la Liste de Programmes Favoris, Changement de l'Ordre des Programmes, Suppression des Programmes

Utilisez ces commandes pour exécuter la fonction et la configuration.

1. Appuyez sur **SETUP** sur la télécommande pour accéder au Menu Principal.
2. Utilisez **▲▼◀▶** pour faire une sélection.
3. Appuyez sur **➤/➤** pour confirmer.
4. Appuyez plusieurs fois sur **SETUP** pour sortir du menu **SETUP**.



### Configuration de votre liste de programmes favoris

Vous pouvez choisir des programmes depuis votre liste de programmes entière et en faire vos favoris. Et quand vous démarrez la fonction **FAVORITE** (Favoris), vous ne pouvez regarder que ces programmes favoris. Les programmes favoris sont marqués d'un ♥.



### Changement de l'ordre des programmes

Vous pouvez changer l'ordre des programmes, il s'agit de l'ordre qu'il suit quand vous appuyez sur **▲ / CH+** or **▼ / CH-**



### Suppression des Programmes

Vous pouvez supprimer de façon permanente les programmes en utilisant la fonction supprimer.



20



## Configuration du système de la Télé, des Dimensions de l'Ecran, du Pays, DSD, des Langues, de la Programmation

### Programmation de programmes de télé.

Vous pouvez programmer pour regarder une liste de programmes télé selon une grille de programmes.



**Remarque:** Pour que la programmation fonctionne, vous devez configurer le lecteur  
(a) en mode DVBT.  
(b) Alimenté, mise en veille (STANDBY).

1. Sélectionnez **Task** et appuyez plusieurs fois sur **◀** ou **▶** pour activer (**Active**) ou désactiver (**Inactive**) la fonction.
2. Appuyez sur **▶/◀** pour confirmer.
3. Rentez les détails.
4. Appuyez sur **SETUP** pour retourner au **Task**.
5. Répétez les **ETAPES 1 à 4** pour choisir une autre fonction.
6. Appuyez plusieurs fois sur **SETUP** pour sortir de la configuration.

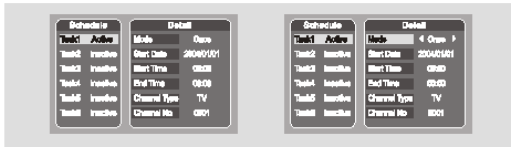

23

## Lecture de Disque

### Canal Audio

Pendant la lecture d'un CD ou CD Vidéo, appuyer répétitivement sur **L/R** pour changer la sortie sonore à Stéréo, Gauche/Gauche, Droite/Droite.

### Eteindre le Lecteur

1. Appuyer deux fois sur **STOP** pour arrêter la lecture.
2. Glisser **POWER ON/OFF** vers **OFF** pour éteindre le Lecteur.

29

## Lecture de CD Photo

### CD Photo Valide

Le Lecteur peut lire les CD Photo Kodak que vous pouvez acheter dans un magasin spécialisé, ainsi que les CD et CD-R gravés.

### Lecture

Généralement, après que le disque soit placé dans le lecteur, le lecteur commencera l'affichage défilant automatiquement. Dans les autres cas, le gestionnaire de fichiers s'affiche. Utiliser (▲▼ et ◀▶) pour choisir la photo et appuyer sur ▶ pour la lecture.

### Vitesse de Défilement

Pendant le défilement, le temps d'affichage de chaque photo peut être changé en appuyant répétitivement sur ▶▶. Les intervalles disponibles sont 2, 4, 8 et 10 secondes.

### Pause

1. Pendant la lecture, appuyer sur ||▶ (sur la télécommande) ou PAUSE (sur le lecteur) pour la pause.
2. Appuyer sur ▶ pour reprendre la lecture.

### Pivoter

Les images peuvent être pivotées et retournées.

1. Pendant la lecture, appuyer sur ||▶ ou Pause pour arrêter temporairement la lecture.
2. Utiliser (▲▼ et ◀▶) pour tourner de 90 degrés à droite ou à gauche, et retourner verticalement et horizontalement les images.

### Suivant/Précédent

Vous pouvez manuellement avancer à la photo suivante en appuyant sur ▶▶, et retourner à l'image précédente en appuyant sur ◀◀.

### Effet de Transition

Il y a 12 effets de transition pour aller d'une image à l'autre. Pour changer les effets de transition, appuyer répétitivement sur ANGLE.

- |                               |                              |
|-------------------------------|------------------------------|
| 1. Recouvrir a partir du haut | 2. Recouvrir a partir du bas |
| 3. Déouvrir vers le haut      | 4. Déouvrir vers le bas      |
| 5. Fermeture horizontale      | 6. Ouverture horizontale     |
| 7. Balayage vers le haut      | 8. Balayage vers le bas      |
| 9. Volet horizontale haut     | 10. Volet horizontale bas    |
| 11. Transition par le noir    | 12. Sans Effet               |

30

## Lecture des CD MP3 et Audio

### CD MP3 Valide

Vos fichiers MP3 doivent être au format ISO 9800 ou JOLIET.

### Lecture

Généralement, lorsqu'un disque MP3 ou audio est placé dans le lecteur, le premier morceau du premier dossier est lu.

Dans les autres cas, le gestionnaire de fichier s'affiche. Utiliser (▲▼ et ◀▶) pour choisir le morceau et appuyer sur PLAY ▶ pour la lecture.

31

## Configuration de la langue de l'affichage d'écran, Menu, Voix, Sous-titres

1. Appuyer sur **SETUP** sur la télécommande
2. Utiliser les touches (◀▲▼▶) pour choisir la configuration de la langue et de ses sous-menus.
3. Appuyer sur **ENTER** ou **SETUP** pour confirmer et quitter.

↑↓←→ : Déplacer ▶ Sélection SETUP: Quitter

### Changer la langue de l'affichage d'écran

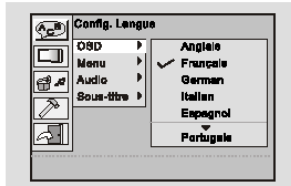

### Changer la langue du menu

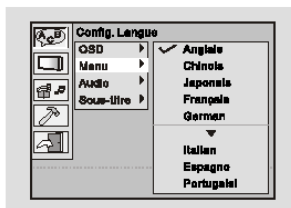

### Changer la langue audio

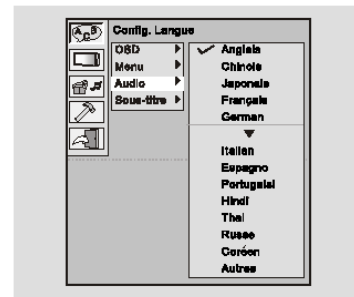

### Changer la langue du sous-titrage

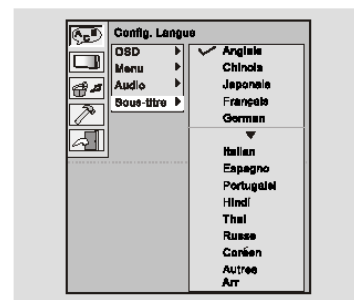

32

## Configuration de l'Écran et de l'Audio

1. Appuyer sur **SETUP** sur la télécommande.
2. Utiliser les touches (◀▲▼▶) pour choisir la configuration d'écran et ses sous-menus.
3. Appuyer sur **ENTER** ou **SETUP** pour confirmer et quitter.

### Configurer le Type TV

- 4:3 LB (Boîte aux Lettres)  
Affiche le contenu du titre du DVD en 16:9.  
Les bandes noires apparaîtront en bas et en haut de l'écran.
- 4:3 PS (Recadrage Automatique)  
Les marges de gauche et de droite sont coupées et la partie centrale de l'écran 16:9 s'affiche.

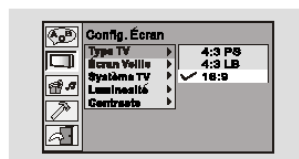

### Marche/Arrêt de l'écran de veille

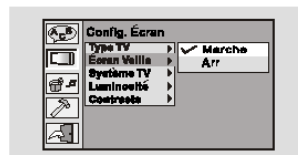

### Sélection du système TV

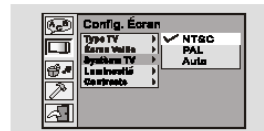

### Configuration de la luminosité



### Configuration du contraste



### Configuration de l'Audio



33

## Configuration du Contrôle Parental, du Mot de Passe, Angle de Vision

1. Appuyer sur **SETUP** sur la télécommande.
2. Utiliser les touches ( **◀ ▲ ▼ ▶** ) pour choisir la Configuration Personnalisée et ses sous-menus.
3. Appuyer sur **ENTER** ou **SETUP** pour confirmer et quitter.

### Configuration du contrôle parental

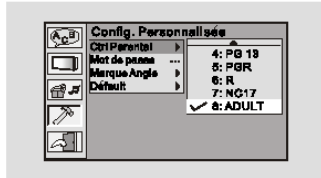

### Changer de mot de passe

1. Utiliser les touches ( **◀ ▲ ▼ ▶** ) pour choisir Mot de passe et appuyer sur **ENTER** pour confirmer.
2. Saisir votre ancien mot de passe ( 8888 la première fois ) appuyer sur **ENTER** pour confirmer.
3. Saisir le nouveau mot de passe et appuyer sur **ENTER** pour confirmer.

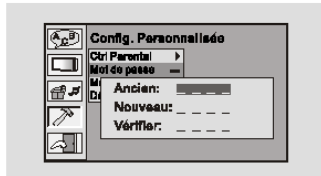

### Marche/arrêt de l'angle de vision

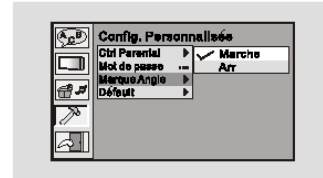

Lorsque **MARCHE** est choisi, le lecteur affichera des marques d'angles multiples sur l'écran si le disque le permet.

### Retour à la configuration par défaut

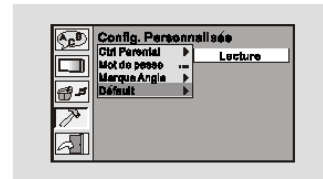

Toutes les configurations sont réinitialisées quand **Lecture** est choisi.

34

## Configuration de l'Écran à Cristaux Liquides (LCD)

Suivre ces étapes pour configurer la qualité de l'Affichage à Cristaux Liquides pendant la lecture ou pendant la pause.

1. Appuyer répétitivement sur **MODE** sur le panneau d'écran pour choisir les paramètres listés dans le menu. Vous pouvez changer **LUMINOSITE**, **CONTRASTE**, **NETTETE**, **COULEUR** et **TEINTE**.
2. Appuyer répétitivement (ou maintenez) sur **UP** et **DOWN** pour changer la configuration du paramètre choisi.
3. Pour réinitialiser la configuration, choisir **RESET** en appuyant répétitivement sur **MODE** puis appuyez sur **UP** ou **DOWN** pour confirmer.

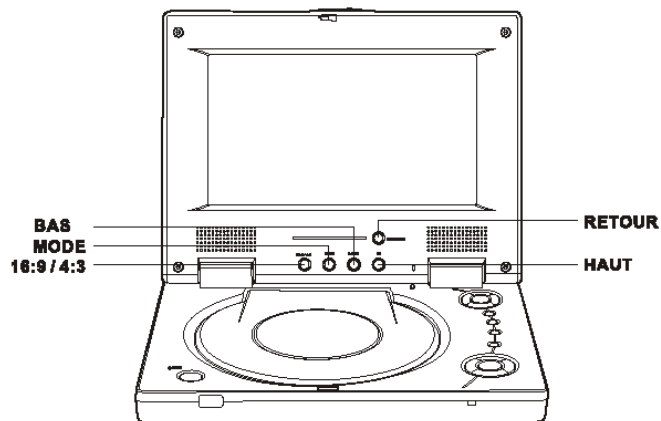

35



## Dépannage

Si votre lecteur DVD ne semble pas fonctionner correctement, vérifiez les symptômes ci-dessous avant de contacter un centre de réparation.

| Symptômes   | Vérifications  |
|---|--|
| <b>Pas de courant</b>                             | Vérifier que le câble CA est proprement branché dans la prise CA.<br>Eteindre puis rallumer.   |
| <b>Bloc batterie en place mais pas de courant</b> | Vérifier que le bloc batterie est chargé. Sinon, le recharger.   |
| <b>Télécommande ne marche pas</b>                 | Vérifier que la pile est insérée proprement dans le sens "+" et "-".<br>Les piles peuvent être mortes. Remplacer les avec de nouvelles piles.<br>Vérifier que la transmission du signal est dirigée vers le capteur de télécommande du lecteur DVD.                        |
| <b>Disque ne tourne pas</b>                       | Vérifier que le disque est un DVD, DVD-RW, CD VIDEO, ou CD AUDIO.<br>Ne pas utiliser un disque rayé ou sale.<br>Vérifier que l'étiquette est vers le haut.<br>La lentille du lecteur DVD peut être sale. Contacter le centre de réparation pour un nettoyage de lentille.. |
| <b>Pas d'image</b>                                | Vérifier que l'interrupteur on/off du LCD est bloqué et ne peut bouger librement lorsque le couvercle est ouvert.  |
| <b>Pas d'image et de son</b>                      | Vérifier que <b>ENTREE/SORTIE</b> est vers <b>SORTIE</b> et non <b>ENTREE</b> .<br>Allumer, puis faire glisser <b>ENTREE/SORTIE</b> une fois.  |
| <b>Pas de son</b>                                 | Vérifier la configuration du volume. Si à zéro, augmenter le volume.<br>Vérifier que les écouteurs sont branchés dans les prises PHONES et AUDIO.<br>Les haut-parleurs ne peuvent être utilisés avec les écouteurs.  |

36

## Dépannage

| Symptômes  | Vérification   |
|--|--|
| <b>Lorsqu'en mode entrée, aucune image ne sort de l'appareil externe vers le lecteur DVD</b> | Vérifier que les câbles vidéo ou audio sont correctement branchés.<br>Vérifier que le lecteur DVD est en mode SORTIE et DVD.   |
| <b>Le bloc Batterie ne se recharge pas</b>   | Vérifier que le lecteur DVD est allumé.<br>Le bloc batterie ne peut être chargé si le lecteur est allumé.<br>Un bloc batterie chaud peut prendre plus de temps à charger.<br>Attendre que le bloc batterie soit suffisamment froid.                            |
| <b>Le diode ne s'allume pas</b>  | Vérifier avec un autre bloc complètement chargé si la LEDs'allume.<br>Vérifier que l'adaptateur AC est proprement branché.<br>Si le lecteur DVD ou le bloc batterie surchauffe, le bloc batterie ne se chargera pas.   |
| <b>Le diode devient verte rapidement</b>   | Débrancher l'adaptateur AC et rebrancher.<br>Utiliser un autre bloc batterie, si le même problème se manifeste, l'adaptateur AC peut être défectueux.<br>Si le second bloc batterie se charge sans problème, votre premier bloc batterie peut être défectueux. |
| <b>Pas de réception télé</b>   | Vérifiez si une émission DVBT est disponible<br>Vérifiez si l'antenne est installée correctement et qu'elle fonctionne normalement<br>Vérifiez que vous avez sélectionné le bon pays   |
| <b>Pas de son télé</b>   | Vérifiez que le contrôle du volume n'est pas au minimum.<br>Vérifiez si la fonction MUTE (silence) a été sélectionnée.   |

37

## Spécifications

|                         |  |  |
|-------------------------|--|--|
| <b>Général</b>          | Tension et Fréquence Requises                                  | Entrée CA 100V~240V, 50/60 Hz, Sortie CC 12V |
|                         | Consommation électrique  | ≤16W   |
|                         | Poids  | 894g (Sans bloc batterie)                    |
|                         | Dimensions   | 206mm ( L ) x 158.5mm ( P ) x41.5mm ( H )    |
|                         | Températures de fonctionnement                                 | +10°C~ +40°C (+50°F~ +104°F)                 |
| <b>Disques Lisibles</b> | DVD, DVD-R, DVD+R, DVD-RW, VCD, SVCD, MP3 CD, CD-DA, Photo CD. |  |
| <b>TV Digitale</b>      | Système  | Plein DVB-T conforme                         |
|                         | Format Vidéo   | MPEG 2                                       |
|                         | Largeur de bande   | Auto sélection 6/7/8 MHz                     |
| <b>Sortie Vidéo</b>     | Vidéo Composite  | 1 Canal : 1.0 Vp-p(75Ω)                      |
| <b>Sortie Audio</b>     | 2 Canaux   | G(1/G), D(2/D)                               |
|                         | Réponse Fréquentielle  | (20Hz - 20KHz)±1                             |
|                         | Ratio S/N  | ≥ 85 dB                                      |
|                         | Portée Dynamique   | ≥ 80 dB                                      |

### Spécifications de la Batterie

|                          |                  |
|--------------------------|------------------|
| Tension Nominale         | 7.2V             |
| Capacité                 | Minimum 4200 mAh |
| Tension de Charge        | 8.400±0.05V      |
| Intensité de Charge Max. | 4A               |
| Temps d'Utilisation      | 2.0HR            |
| Temps de Charge Complète | 4.5HR            |

### Environnement de Fonctionnement

|                          |                            |
|--------------------------|----------------------------|
| Charge                   | 0°C~ +45°C(32°F~+113°F)    |
| Décharge                 | -20°C~ +60°C(-40°F~+140°F) |
| Stockage moins d'1 mois  | -20°C~ +60°C(-40°F~+140°F) |
| Stockage moins de 3 mois | -20°C~ +45°C(-40°F~+113°F) |
| Stockage moins d'1 an    | -20°C~ +25°C(-40°F~+77°F)  |

- Sous réserve de modifications techniques.
- Étant donné l'amélioration continue du produit, si des divergences existent le nouveau manuel prévaut.

38

## Liste de Fonctions Télé

| Liste de Fonctions Télé       |   |
|-------------------------------|---|
| <b>Liste de programme</b>     | <ul style="list-style-type: none"> <li>→ Liste de programme TV</li> <li>→ Liste de programme Radio</li> <li>→ Tri                             <ul style="list-style-type: none"> <li>→ Par Nom</li> <li>→ Par identité de service</li> <li>→ Par numéro de canal</li> </ul> </li> </ul>   |
| <b>Recherche de programme</b> | <ul style="list-style-type: none"> <li>→ Recherche Automatique</li> <li>→ Recherche manuelle</li> </ul>   |
| <b>Contrôle Parental</b>      | <ul style="list-style-type: none"> <li>→ Verrouillage de canal                             <ul style="list-style-type: none"> <li>→ OUI</li> <li>→ NON</li> </ul> </li> <li>→ Réglage parental</li> <li>→ Change le Pin</li> </ul>  |
| <b>Réglage système</b>        | <ul style="list-style-type: none"> <li>→ TV Standard                             <ul style="list-style-type: none"> <li>→ PAL</li> <li>→ NTSC</li> <li>→ Auto</li> </ul> </li> <li>→ Type d'Affichage                             <ul style="list-style-type: none"> <li>→ 4:3 PS</li> <li>→ 4:3 LB</li> <li>→ 16:9</li> </ul> </li> <li>→ Réglage Régional</li> <li>→ Langage</li> <li>→ Réglage Heure</li> <li>→ Horaire système</li> </ul> |
| <b>Jeu</b>                    | <ul style="list-style-type: none"> <li>→ Mine</li> <li>→ Tetris</li> <li>→ Gomoku</li> <li>→ Calendrier</li> </ul>  |
| <b>Accessoire</b>             | <ul style="list-style-type: none"> <li>→ Information système</li> <li>→ Défaut d'usine</li> <li>→ NON OUI</li> </ul>  |
| <b>Style Personnel</b>        | <ul style="list-style-type: none"> <li>→ Couleur Manuel</li> <li>→ Transparence</li> <li>→ Modèle de bordure</li> </ul>   |

39



Si vous souhaitez vous débarrasser ultérieurement du produit, veuillez noter que : les déchets électriques ne doivent pas être jetés avec les déchets domestiques. Veuillez les faire déposer dans les centres de recyclage existants. Contactez les autorités locales ou distributeurs pour obtenir de plus amples informations. (Directive de l'équipement électronique et des déchets électriques).